

ご使用上のご注意

株式会社ツインバードは、この資料並びにコンテンツの著作権を有しています。

この資料並びにコンテンツは、著作権等の法律で保護されており、お客様はこの資料並びにコンテンツに関し下記の条件でのみ利用することが出来ます。

1. お客様は非営利目的に限り、ダウンロード、および使用することができます。
2. お客様がダウンロード、使用するときは、この著作権表示および使用条件と一緒に付す必要があります。
3. お客様はこの資料並びにコンテンツを改変したり、頒布、公衆送信、上映等に利用することはできません。

当社および当社の関係会社は、お客様に対してこの資料並びにコンテンツに関する著作権、特許権、商標権、意匠権およびその他の知的財産権をライセンスするものではありません。並びに資料およびコンテンツの内容についてもいかなる保証をするものでもありません。

またこの資料、並びにコンテンツ内に別の定めがある場合は、当該著作権の表示、使用条件を遵守する必要があります。

※このコンテンツはWeb上での使用を前提とし再編集を加えているため、必ずしも製品添付の取扱説明書と同一ではありません。特にページ順は編集上、入れ替えている場合があります。

※この資料並びにコンテンツの内容は、それぞれの商品の発売時点のものです。

※デザイン、仕様は商品改良のため予告なく変更する場合があります。

ぜんぶはない。
だから、ある。
TWINBIRD

家庭用

保証書付

オーブントースター

TS-D486

取扱説明書

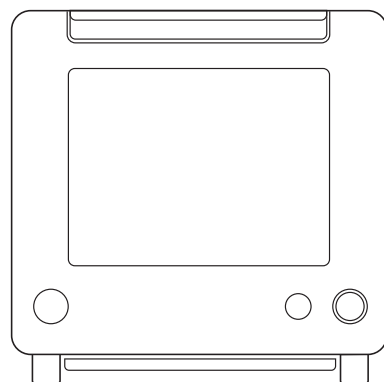

はじめに

- ・ このたびは、本製品をお買い上げいただきまして、誠にありがとうございました。
- ・ 本取扱説明書をよくお読みください。不適切な取り扱いは事故につながります。
- ・ ご使用前に、本取扱説明書の「安全上のご注意」を必ずお読みいただき、安全にご使用ください。
- ・ 本製品は一般家庭用です。業務用に使用しないでください。
- ・ 本取扱説明書は必ず保管し、必要なときにお読みください。
- ・ 保証書はこの取扱説明書の裏表紙についています。必ず記入をお受けください。

もくじ

安全上のご注意	1・2
各部の名称とはたらき	3・4
使い方一覧	5・6
使い方	7~12
調理例	13・14
お手入れのしかた	15
こんなときは	16
アフターサービス	17
仕様	18



公式ストア会員登録で
1000円オフクーポンプレゼント
<https://store.twinbird.jp/account/register>

安全上のご注意

製品および取扱説明書には、お使いになるかたや他の人への危害と財産への損害を未然に防ぎ、安全に正しくお使いいただくために、重要な内容を記載しています。次の内容(表示・図記号)をよく理解してから本文をお読みになり、記載事項をお守りください。

● 表示の説明



警告

「死亡または重傷を負うことが想定される」内容です。



注意

「傷害を負うまたは物的損害が発生することが想定される」内容です。

● 図記号の説明



は、してはいけない「禁止」の内容です。



は、必ず実行していただく「強制」の内容です。

警告



分解禁止

絶対に分解したり修理・改造は行わない
火災・感電・けがの原因になります。
修理は、お買い上げの販売店または、「ツインバードお客様サービス係」にご相談ください。



強制

異常・故障時には直ちに使用を中止し、電源プラグをコンセントから抜く

発煙・発火・感電・けがの原因になります。
販売店に点検・修理を依頼してください。
・電源プラグや電源コードが異常に熱くなる。
・電源コードに傷が付いていたり、触れると通電したりしなかったりする。
・ヒーターが割れている。
・電源が切れずに、通電し続ける。
・その他の異常・故障がある。



水ぬれ禁止

製品本体は水や液体につけたり、水をかけたりしない

ショート・感電の原因になります。



禁止

不安定な場所や畳、じゅうたん、テーブルクロスなどの熱に弱い敷物の上には設置しない

カーテンなどの可燃物のそばで使用しない
火災の原因になります。また、高温になるため、材料などによっては傷めることがあります。



禁止

天板に油を入れて使わない

火災の恐れがあります。



プラグを抜く

お手入れの際は必ず電源プラグをコンセントから抜く

また、ぬれた手で抜き差ししない



ぬれ手禁止

感電や事故の原因になります。



強制

定格15A以上・交流100Vのコンセントを単独で使う

他の器具と併用したり、延長コードやソケット、テーブルタップなどは使用しないでください。
分岐コンセント部が異常発熱して、発火することがあります。



禁止

子供だけで使わせたり、幼児の手の届くところで使わない

やけど・感電・けがををする恐れがあります。



禁止

電源プラグに異物やゴミを付着させない

感電・ショート・発火の原因になります。



強制

電源プラグのほこりなどは定期的に乾いた布でふき取る

火災の原因になります。



強制

電源プラグは根元まで確実に差し込む

感電や発熱により火災の原因になります。



禁止

電源コードを傷つけたり、破損させたり、加工したり、無理に曲げたり、引っ張ったり、ねじったり、たばねたりしない

また重い物をのせたり、挟み込んだり、加工したりしない
電源コードが破損し、火災・感電の原因になります。



禁止

電源コードや電源プラグが傷んでいたり、コンセントの差し込みがゆるいときは使用しない

感電・ショート・発火の原因になります。

注意



接触禁止

加熱中や加熱直後は高温部(金属部やドアガラス)に直接触れない

高温ですのでやけどの原因になります。
本体上面およびドアガラス表面は約120℃の高温となります。



禁止

生の魚や肉、フライなど油のでるものは必ず天板を使い、直接加熱しない

食品や油などが、落ちたりはねて発火・発火の原因になります。
必ず天板を使いホイル焼きなどにしてください。



強制

食品は焼き網の中央にのせる

焼き網がはずれることがあります。
・陶器製など重い器を一皿で使用する場合は、焼き網の中央においてください。
・焼き網がはずれた場合は、電源プラグをコンセントから抜き、本体が熱くないことを確認してから、取付け直してください。



強制

くず受けは必ずセットする
アルミホイルなどをくず受けに敷かない
設置場所を焦がしたり火災の原因になります。

▲ 注意



製品の上に物をのせたり、下のすき間に物を入れて使用しない

本体や物が変形・変質したり、火災の原因になります。



缶詰・瓶詰などを直接、加熱しない

破裂したり高温になり、やけど・けがの原因になります。



ハンドルを持って持ち運びしない

ハンドルやドアがはずれて、ドアや本体が落下するなどし、けがや破損の恐れがあります。



ドアガラスの割れ防止のため、次のような使用はしない

- ・製品を落としたり、強い衝撃を与えない。
- ・急激に冷やさない。
- ・傷をつけない。(みがき粉・金属タワシなどでお手入れはしない。)
- ・ドアガラスはていねいに取り扱いしてください。傷などの原因によりまれに自然破壊する恐れがあります。割れや欠け、ヒビなどが発生したらすぐに使用を止め、修理をご相談ください。
- ・破損した場合、破片が細片となって、激しく飛散することがありますのでご注意ください。
- ・万一ドアガラスが破損した場合は、取り除くときに手を切らないようにご注意ください。



食品が発煙・発火したときはドアを開けない

- ・食品が発煙・発火した場合はすぐにキャンセルボタンを押し、電源プラグを抜いてください。火災の原因になります。
- ・炎が消えるまではドアを開けないでください。空気が入ると炎が大きくなります。
- ・水をかけないでください。ドアガラスが割れます。



肩より高い位置に置かない

食品を取り出すとき、ドアが手に触れてやけどの原因になります。



水や蒸気、油のかかる場所や火気(コンロ・ストーブなど)の近くに置かない

感電や漏電、火災の原因になります。



**使用後は必ずお手入れをする
食品カスや油分などをくず受けにためない**
食品カスや油分などが残ったまま使用すると、発煙・発火の原因になります。



本体が熱いうちは、持ち運ばない
やけどやけがの原因になります。



バターやジャムなどを塗ったパンは焼かない

油脂や糖分を含むものは焦げやすく、パンが発火する原因になります。



必要以上に加熱しない

過熱による発火の原因になります。



使用中に製品から離れたり、通電したまま放置しない

発火・過熱事故の原因になります。



開けたドアの上に食品などをのせない

製品の破損、けがややけどの原因になります。



紙製・シリコン製・プラスチック製の容器やクッキングシート、ラップを使用しない

発火や故障の原因になります。



調理以外に使わない

火災の原因になります。



電源プラグを抜くときは、電源コードを持たずに必ず先端の電源プラグを持って引き抜く

感電やショートして発火することがあります。



直射日光の当たる場所に置かない

製品劣化の原因になります。



使用時以外は、必ず電源プラグをコンセントから抜く

けがややけど、絶縁劣化による感電・漏電火災の原因になります。



壁や家具・可燃物の近くで使わない
周囲の可燃物から下図の距離を離す
片面(右側もしくは左側)は開放する

消防法による設置基準

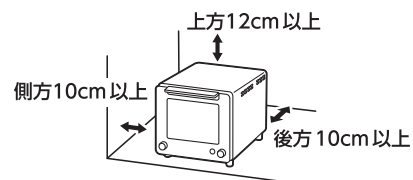

お願い

- 本体、付属品は、次の使用に支障のないように清掃して湿気の少ないところに整理、保管してください。コード類はねじれをほどこいて保管してください。定期的に清掃・点検をしてください。
- 本製品を廃棄するときはお住まいの市区町村のルールに従ってください。

使用上のお願い

- 使用中は、電源コードが製品に触れないようにしてください。
電源コードの変形や破損の原因になります。

各部の名称とはたらき

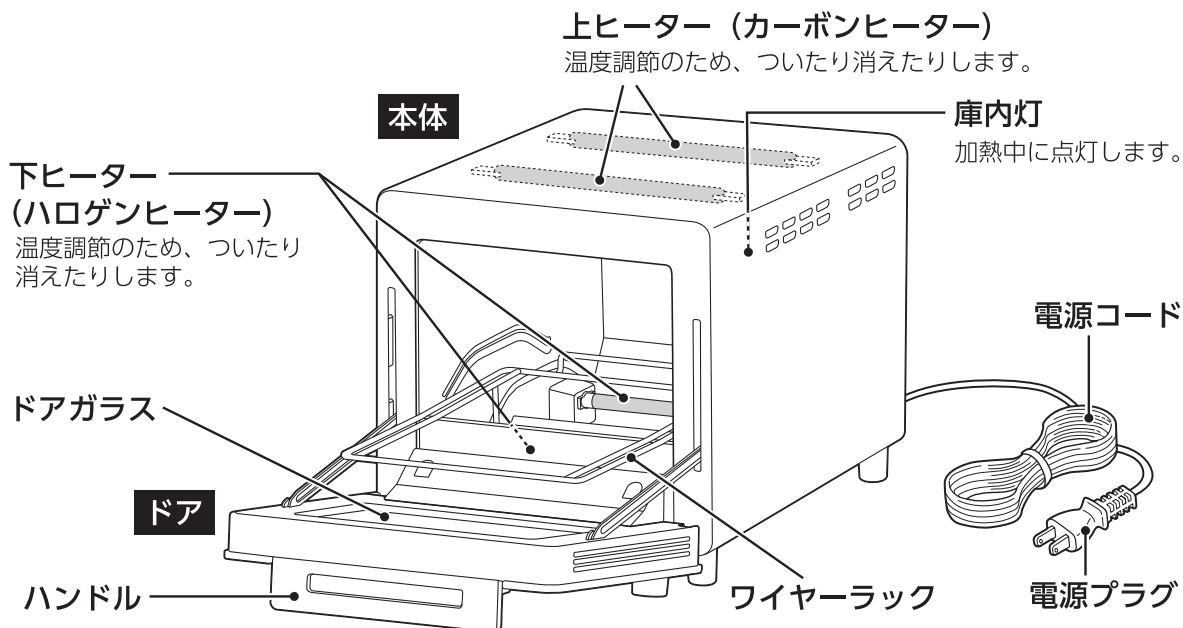

全体図

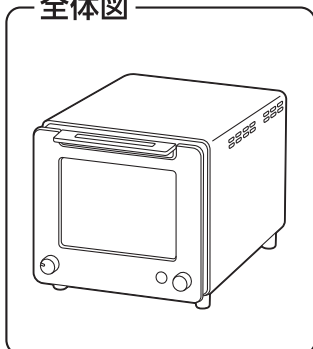

くず受け

くず受けは必ずセットしてご使用ください。くず受けは奥にあたるまで差し込んでください。正しくセットされていないと、ドアの開閉ができません。

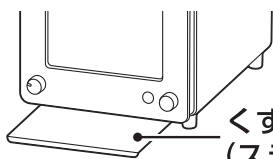

くず受け
(スライド式)

付属品

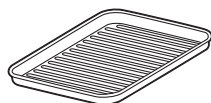

天板…1

焼き網の上で使用→7ページ



焼き網(着脱式)…1

→7ページ

ヒーターについて

- ヒーターがついたり消えたりするのは故障ではありません。ヒーターの入切の繰り返しで、温度調節をしています。
- 下ヒーターが明るいいため、上ヒーターが暗く見えますが、搭載されているヒーターの違いによるものです。故障ではありません。
! 調理中にドアを開放する場合は、下ヒーターを直視しないでください。

ご使用の前に

初めてお使いになるときは、次の準備を行ってからご使用ください。

① 天板と焼き網を洗う。

付属の天板と焼き網を家庭用洗剤などで洗ってからご使用ください。

② カラ焼きをする。

製品に付着している油分を焼き切るためにカラ焼きを行います。

庫内に天板と焼き網をセットして、「MANUAL」260℃で5分程度カラ焼きをしてください。煙やにおいが出ることがありますが、異常ではありません。

ディスプレイ表示

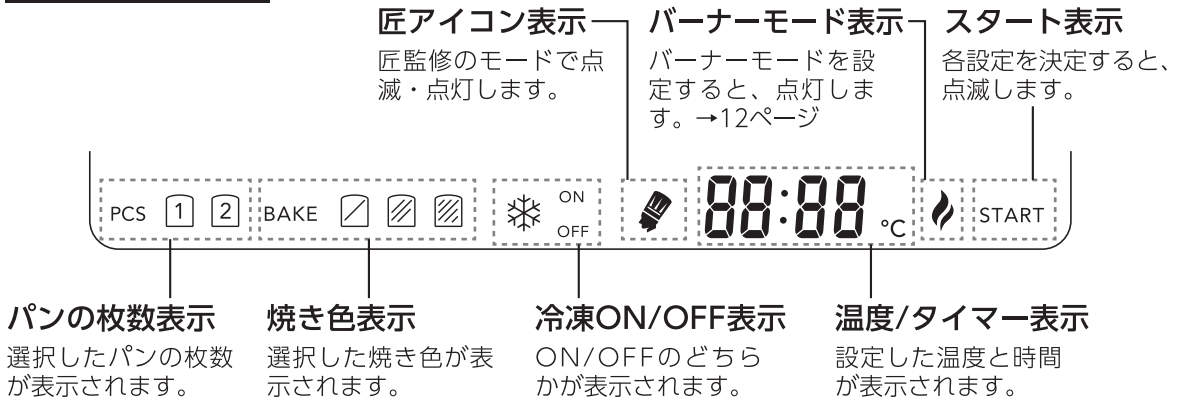

操作部

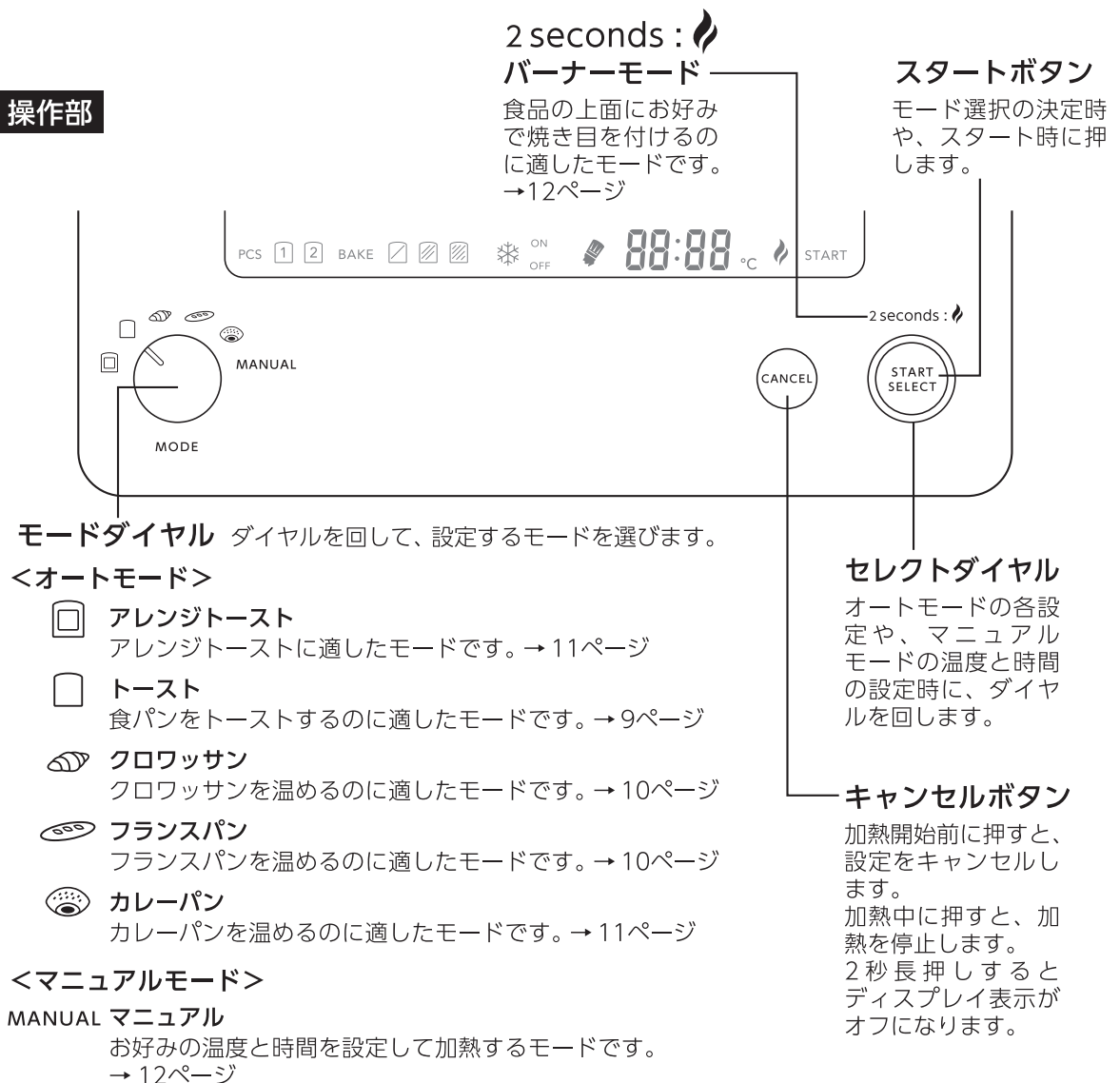



















使いかた一覧

各表示は、選択中は点滅し、スタートボタンを押して決定すると点灯に変わります。

モード選択			パンの枚数選択	枚数決定	焼き色選択	焼き色決定
トースト		匠モード 焼き色：普通のみ	回す 1枚 / 2枚 1 ↔ 2	押す START SELECT	回す 薄い / 普通 / 濃い START SELECT	押す START SELECT
クロワッサン		匠モード	なし			
フランスパン		匠モード	なし			
カレーパン		匠モード	なし			
アレンジトースト		なし	回す 1枚 / 2枚 1 ↔ 2	押す START SELECT	回す 薄い / 普通 / 濃い START SELECT	押す START SELECT
MANUAL マニュアル		なし	なし			

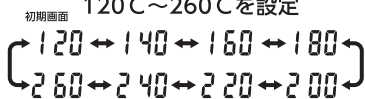
お知らせ 温度調節のため、加熱途中にヒーターがついたり消えたりしますが、故障ではありません。

ポイント 出来具合は食品の種類や大きさ、個数、状態、入れる容器、季節などによって変わりますので、様子を見ながら加熱時間を加減してください。

冷凍 ON/OFF 選択	冷凍 決定	温度選択	温度 決定	時間	開始		
		温度/時間は自動で設定されます					
		温度/時間は自動で設定されます					
		温度/時間は自動で設定されます					
		温度/時間は自動で設定されます					
		温度/時間は自動で設定されます					
			初期画面 120°C~260°Cを設定 			10秒~30分 を設定 	

■ 機能について

オートオフ：1分間何も操作しないと、ディスプレイ表示が消灯します。

キャンセルボタンを2秒長押しすることで、ディスプレイ表示を消灯できます。

デモモード：表示が自動で切り替わっているときは、店頭用のデモモードに設定されています。

<解除方法>

- ①モードダイヤルをマニュアルモードに設定
- ②キャンセルボタンとスタートボタンを同時に3秒長押し

■ ブザー音の種類と意味

「カチッ」：起動・決定・キャンセル・「トースト(薄い/濃い)」 「アレンジトースト」 「マニュアル」 「バーナーモード」の開始音

「カッ」：セレクトダイヤルの操作音

「ポポーン」：匠監修のモード「トースト(普通)」 「クロワッサン」 「フランスパン」 「カレーパン」の開始音

「チッチッ」：残時間表示の音

「ポピーン」：終了音

「ポポポッ」：エラー音

使いかた

■ 準備

① 焼き網をワイヤーラックにのせる

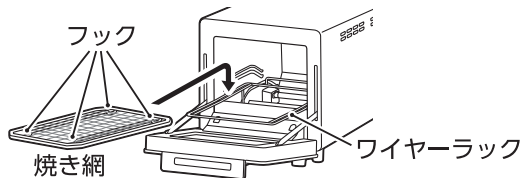

② 電源プラグをコンセントに差し込む

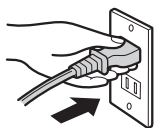

③ 食品を庫内に入れる

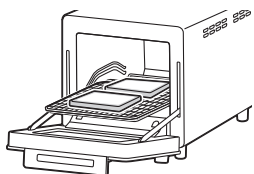

食品を焼き網または天板に置きます。

- 各モードの置き方
→9~13ページ

■ 設定

① モードを選択

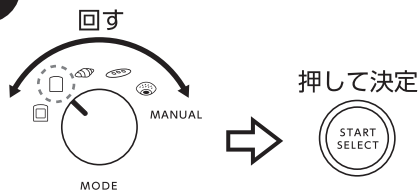

トーストモードの場合

- 各モードの設定
→5~6ページ、
9~13ページ

② パンの枚数を選択

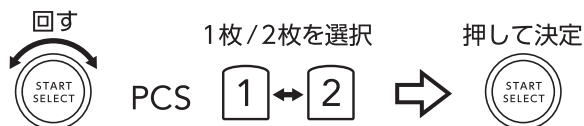

<焼き網ののせかた>

焼き網のフックを下向きにして、ワイヤーラックの内側にくるようにセットしてください。

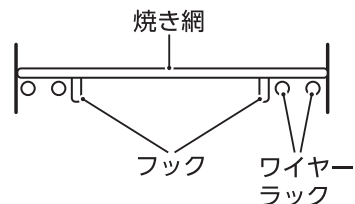

ポイント

冷凍食品を加熱するときは、表面についた霜を取り除くと加熱ムラが少なくなります。

<オートモード>

自動でパンのトーストや温めをするのに適したモードです。

各設定を決定すると、自動で温度と時間を設定し加熱します。

<マニュアルモード>

お好みで温度と時間を設定して加熱するモードです。

お願い

加熱したいものに合ったモードを正しく選択してください。

3 焼き色を選択



4 冷凍ON/OFFを選択

冷凍パンはONを選択してください。

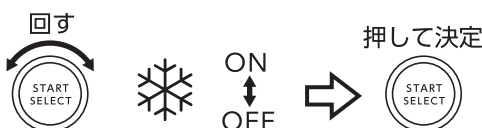

- 冷凍パンの場合は加熱時間が長くなります。

5 開始

各設定を決定すると、「START」表示が点滅します。

押して開始



注意 加熱中は、製品のそばを離れないでください。

-- -- ➡ 02:15

- 温度検知中に「-」が左から順に点灯します。
- 検知後「チッチ」と音がなり、残時間を表示します。

<加熱開始後に中止したい>

 を押してください。加熱が停止され、**5**のディスプレイ表示に戻ります。

お願い

モードの再設定は、庫内が冷めてから行ってください。

6 終了

終了音がして、表示が「00:00」になり、加熱を停止します。食品を取り出してください。

-  を押すと、**1**のディスプレイ表示に戻ります。
- さらに焼き目を付けたい場合
調理後1分以内にスタートボタンを2秒長押しして、パーナーモードを設定してください。→12ページ

お願い

食品や天板は必ずミトンなどを使って取り出してください。

7 お手入れ

加熱後は、必ずお手入れをしてください。→15ページ

お願い

ご使用後のお手入れは本体が冷えてから行ってください。

各モード説明

《オートモード》

■ トースト

食パンをトーストするのに適したモードです。各設定を決定すると、自動で温度と時間を設定し加熱します。

このモードは焼き色：普通のみ匠の監修です。ディスプレイ表示に匠アイコン  が4回点滅したのちに点灯します。

● パンの置き方

1回の量：1～2枚

● 角食パン

1枚置き

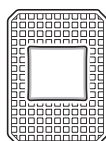

2枚置き

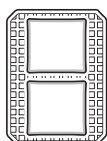

● 山型食パン

1枚置き

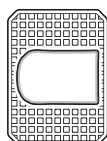

2枚置き

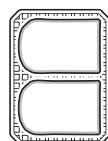



● 山部分が左右のどちらかを向くように置いてください。

● パンの枚数、焼き色

枚数

庫内に入れる枚数を選べます。

 : 1枚

 : 2枚

焼き色

焼き色は3段階から選べます。

 : 薄い

 : 普通

 : 濃い

● パンの厚さ目安：8～4枚切り（約1.5～3cm）

● 冷凍ON/OFFの選択

冷凍の食パンをトーストする場合は、ONにしてください。

● 所要時間（目安）

1枚（常温）・・・ 2分15秒～3分

2枚（常温）・・・ 2分15秒～3分15秒

1枚（冷凍）・・・ 3分30秒～3分40秒

2枚（冷凍）・・・ 3分40秒～3分45秒

● 終了後1分以内に、スタートボタンを2秒長押しすると、バーナーモードを設定できます。

→12ページ

ポイント

- 糖分の多いパンは焦げやすいため、焼き色を  薄いに設定して、様子を見ながら調理してください。
- パンの種類、大きさ、厚み、状態などにより焼き色が変わります。
- 1枚で焼く場合は、必ず中央に置いてください。中央以外に置くと、焼きムラになることがあります。
- 冷凍の食パンを加熱するときは、表面についた霜を取り除くと加熱ムラが少なくなります。

■ クロワッサン

クロワッサンを温めるのに適したモードです。冷凍ON/OFFを設定すると、自動で温度と時間を設定し加熱します。このモードは、匠の監修です。ディスプレイ表示に匠アイコン  が4回点滅したのちに点灯します。

ご注意 このモードは調理済みパンの温めを対象としており、パン生地の状態から加熱はできません。

● パンの置き方

1回の量：大1個、小2～3個

●高さの目安：約6cmまで

●重さの目安

大1個：約70g、小1個：約25g

● 冷凍ON/OFFの選択

冷凍のクロワッサンを温める場合は、ONにしてください。

● 所要時間（目安）

クロワッサン（常温）・・・約4分

クロワッサン（冷凍）・・・約6分10秒

● 大きいサイズ

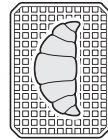

中央に置いてください。

● 小さいサイズ

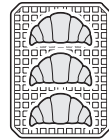

横向きで均等に並べてください。

ポイント

冷凍パンを加熱するときは、表面についた霜を取り除くと加熱ムラが少なくなります。

- 終了後1分以内に、スタートボタンを2秒長押しすると、バーナーモードを設定できます。
→12ページ

■ フランスパン

フランスパンを温めるのに適したモードです。冷凍ON/OFFを設定すると、自動で温度と時間を設定し加熱します。このモードは、匠の監修です。ディスプレイ表示に匠アイコン  が4回点滅したのちに点灯します。

ご注意 このモードは調理済みパンの温めを対象としており、パン生地の状態から加熱はできません。

● パンの置き方

1回の量：最大4個

●高さの目安：約6cmまで

●フランスパンは1切れ約25g（約3～5cm幅）にカットしてください。

●フランスパンは、必ず加熱前に霧吹きをしてください。

●皮目がヒーター側になるように隙間を開けずに並べてください。

● 冷凍ON/OFFの選択

冷凍のフランスパンを温める場合は、ONにしてください。

● 所要時間（目安）

フランスパン（常温）・・・約2分

フランスパン（冷凍）・・・約4分

● 2個

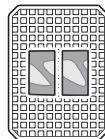

● 4個



ポイント

冷凍パンを加熱するときは、表面についた霜を取り除くと加熱ムラが少なくなります。

- 終了後1分以内に、スタートボタンを2秒長押しすると、バーナーモードを設定できます。
→12ページ

■ カレーパン

カレーパンを温めるのに適したモードです。冷凍ON/OFFを設定すると、自動で温度と時間を設定し加熱します。

このモードは、匠の監修です。ディスプレイ表示に匠アイコン  が4回点滅したのちに点灯します。

ご注意 このモードは調理済みパンの温めを対象としており、パン生地の状態から加熱はできません。

● パンの置き方

1回の量：1～2個

- 高さの目安：約6cmまで
- 重さの目安
1個：約100g

● 冷凍ON/OFFの選択

冷凍のカレーパンを温める場合は、ONにしてください。

● 所要時間（目安）

カレーパン（常温）・・・約6分
カレーパン（冷凍）・・・約15分

● 1個

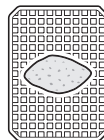

中央に置いてください。

● 2個

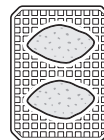

均等に並べてください。

ポイント

冷凍パンを加熱するときは、表面についた霜を取り除くと加熱ムラが少なくなります。

- 終了後1分以内に、スタートボタンを2秒長押しすると、バーナーモードを設定できます。
→12ページ

■ アレンジトースト

食パンに具材をのせてトーストする調理に適したモードです。パンの枚数、焼き色を設定すると、自動で温度と時間を設定し加熱します。

● パンの置き方（天板使用）

1回の量：1～2枚

- 高さの目安：約6cmまで

● パンの枚数、焼き色

枚数

庫内に入れる枚数を選べます。

 : 1枚

 : 2枚

焼き色

焼き色は3段階から選べます。

 : 薄い（チーズトーストなど）

 : 普通（エッグトーストなど）

 : 濃い（ピザトーストなど）

● 1枚

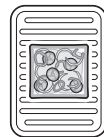

● 2枚

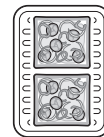

● 所要時間（目安）

1枚・・・約3～8分
2枚・・・約4分30秒～10分

- 調理例→13ページ

- 終了後1分以内に、スタートボタンを2秒長押しすると、バーナーモードを設定できます。
→12ページ

《マニュアルモード》

■ MANUAL

お好みの温度と時間を設定して加熱するモードです。温度や時間の目安は、調理例をご覧ください。
→13ページ

- **温度設定** 温度は120℃～260℃の範囲を20℃単位で設定できます。



- **時間設定** 時間は10秒～30分の範囲で設定できます。

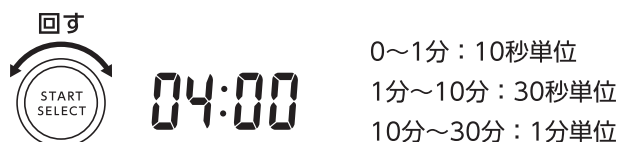

- 加熱開始前か、加熱終了後1分以内に、スタートボタンを2秒長押しすると、バーナーモードを設定できます。→12ページ

■ バーナーモード 2 seconds : 火

食品の上面にお好みで焼き目を付けるのに適したモードです。このモードでは、上ヒーターのみで加熱します。

- スタートボタンを2秒長押しすると、タイマー表示が「00：30」になり、さらにスタートボタンを押すと加熱を開始します。
- 加熱時間は、セレクトダイヤルを回し、10秒～1分（10秒単位）の範囲で設定を変更できます。
- オートモードは加熱終了後に設定できます。
- マニュアルモードは加熱開始前と加熱終了後に設定できます。

調理例

■ マニュアルモードの加熱時間の目安

食品名	温度	時間(分)	お料理メモ	置き方の例
きりもち	260℃	3~4.5	1個約50g×1個の場合	 焼き網使用
		3~5	1個約50g×4個の場合	
ピザ	260℃	2~3	直径約20~23cm 1/2枚の場合	 天板使用
冷凍ピザ	260℃	4~5	直径約14cm×1枚の場合	 天板使用
グラタン	260℃	8~12	1皿約340gの場合	 天板使用
ホイル焼き	260℃	15~18	約150g×2個の場合	 天板使用
フライ温め	160℃	5~8	調理済みのものに限る コロッケ1個約70g×4個の場合	 天板使用
クッキー	160℃	約12	直径5cm厚さ5mm×8枚の場合	 天板使用

■ ピザトースト

《材料(食パン1枚分)》

食パン(6枚切) ……1枚
 ピザソース ……25g
 サラミ ……4枚
 コーン ……大さじ1
 ピザ用チーズ ……30g
 玉ねぎ ……12g
 ピーマン ……1/4個

《下準備》

A コーンは水切りをしておく。

《作り方》

- 1 ピーマン、玉ねぎを薄切りにする。
- 2 天板にのせた食パンにピザソースを塗り広げる。
- 3 材料の記載順に具をのせる。
- 4 「アレンジトースト」[枚数1枚]「焼き色濃い」で焼く。

マニュアルモードの場合 → 温度：220℃ 時間：8分

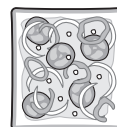

■ チーズトースト

《材料(食パン1枚分)》

食パン(6枚切) ……1枚
 お好みのチーズ ……40g

《作り方》

- 1 天板にのせた食パンにチーズをのせる。
- 2 「アレンジトースト」[枚数1枚]「焼き色薄い」で焼く。

マニュアルモードの場合 → 温度：260℃ 時間：3分

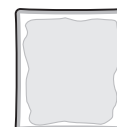

ポイント

出来具合は食品の種類や大きさ、個数、状態、入れる容器、季節などによって変わりますので、様子を見ながら加熱時間を加減してください。

禁止

- 生の魚や肉、フライなど油のでるものは必ず天板を使い、直接加熱しないでください。食品や油などが、落ちたりはねて発煙・発火の原因になります。
- 必ず天板を使いホイル焼きなどにしてください。
- アルミホイルを使用して加熱する場合は、アルミホイルがヒーターに触れないようにご注意ください。溶けてヒーターに付着し、故障の原因になります。

《天板を上手に活用しましょう》

- 形がくずれやすかったり、焼き網から落ちやすい、たれやすいものを加熱する場合には、必ず天板を使用してください。
- 天板をご使用のときは、出来るだけ食品を均一に置いてください。
- ドアの開閉や食品を出し入れするとき、上ヒーターに当たらないようにご注意ください。

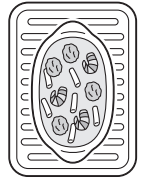

《アルミホイルを上手に活用しましょう》

- 焼き色が濃すぎる場合には、加熱の途中でアルミホイルをかぶせて焼いてください。アルミホイルがヒーターに接触しないようにかぶせてください。
- 天板の上にアルミホイルを敷くと、汚れにくくなります。

《もちを焼く場合》

- 焼き上がったちは、早めに取り出してください。焼き網にくっついてしまう場合があります。
- 丸もちや自家製のもちなど、もちの種類によってふくらみかたが違います。ふくらみすぎると焦げる恐れがあります。様子を見ながら加熱時間を調節してください。
- 粉が付いたもちの場合は、粉をよく落としてから焼いてください。

《生の魚や肉などの、油が出る食品を加熱する場合》

- 生の魚や肉は、必ずアルミホイルで包み、天板の上のせてホイル焼きにしてください。食品や油などが、落ちたりはねたりし発煙・発火の原因になります。
- フライなど油の出るものは、天板の上にアルミホイルを敷いて使用してください。

《市販の加工食品や冷凍食品を加熱する場合》

- 「オーブントースター」用を使用してください。
- パッケージの指示を参考にして、様子をみながら加熱してください。
- パッケージにW(ワット)数が記載されている場合は、「調理例」(13ページ)を参考に設定してください。
- 冷凍食品を加熱するときは、表面についた霜を取り除くと加熱ムラが少なくなります。

《連続して加熱する場合》

- 連続して加熱する場合は、温度調節のためヒーターがつかないことがあり、時間が長くなる場合があります。食品の状態を確認しながら加熱してください。

お手入れのしかた



警告



お手入れの際は必ず電源プラグをコンセントから抜く。



ぬれた手で電源プラグを抜き差ししない。



注意

●使用後は必ずお手入れをする。
食品カスや油分などが残ったまま使用すると、発煙・発火の原因になります。ご使用後のお手入れは本体が冷えてから行ってください。

●本体が熱いうちは、持ち運ばない。
やけどやけがの原因になります。

お願い

金属たわし・みがき粉・ベンジン・クリーナー・漂白剤は使用しないでください。

〈本体外側・ドア〉

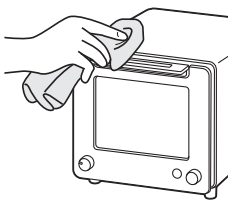

よく絞ったふきんでふいてください。



警告

製品本体は水や液体につけたり、水をかけたりしない。

ショート・感電の原因になります。

〈庫内〉

⚠ヒーターに触れないでください。
ヒーターが割れる原因になります。

汚れや異物はよく絞ったふきんでふいてください。

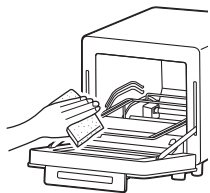

油汚れがひどい場合は、

- ①湿らせたスポンジでふき取ります。
- ②1分ほどカラ焼きをします。→3ページ
- ③冷め切る前に、湿らせたスポンジでふき取ります。

〈天板・焼き網〉

やわらかいスポンジと台所用中性洗剤で洗い、よく乾かしてください。

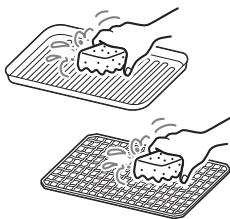

金属タワシなどで洗うと、表面が傷みますのでやわらかいスポンジで丁寧に洗ってください。

お願い

食器洗い乾燥機は使用しないでください。

〈くず受け〉

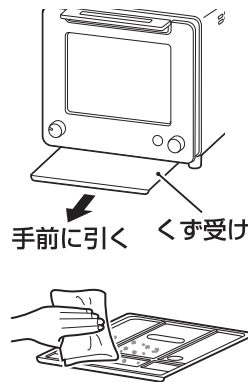

- ①くず受けを手前に引き出します。
- ②よく絞ったふきんで汚れや異物をふき取ります。
- ③お手入れ後は、くず受けを必ずセットしてください。くず受けは奥にあたるまで差し込んでください。正しくセットされていないと、ドアの開閉ができません。

お願い

水洗いはしないでください。



注意

- 食品カスや油分などをくず受けにためない。
発煙・発火の原因になります。
- アルミホイルなどをくず受けに敷かない。
発煙・発火、裏面の焼きムラの原因になります。

こんなときは

こんなときは？	調べるところ	処 置
電源が入らない	●電源プラグはコンセントに確実に差し込まれていますか？	●電源プラグをコンセントへ差し込んでください。
加熱されない	●スタートボタンを押しましたか？ ●時間を設定しましたか？ ●開始後にモードダイヤルを回しませんでしたか？	●スタートボタンを押して電源を入れてください。 ●セレクトダイヤルで加熱時間を設定してください。 ●モードダイヤルを回して再度設定し直してください。設定は、庫内が冷めてから行ってください。
食品に火が通らない 焼き色がつかない	温度や時間を調整してください。連続して加熱をする場合、温度調節のためにヒーターが消える時間が長くなるため、加熱に時間がかかったり、焼き色が薄くなったりする場合があります。出来具合は食品の種類や大きさ、個数、状態、入れる容器、季節などによって変わりますので、様子を見ながら加熱時間を加減してください。	
焼き色が濃すぎる	加熱の途中でアルミホイルをかぶせて焼いてください。アルミホイルがヒーターに接触しないようにかぶせてください。	
加熱中にモードを変更したい	加熱中にモードダイヤルを回すと加熱が停止します。庫内が冷めてからお好みのモードを選択し、再度設定を行ってください。	
加熱中にカチ、カチと音がする	故障ではありません。 ヒーターが入切する音です。	そのままお使いください。
使用中にヒーターが消える	故障ではありません。 温度調節のためについたり消えたりを繰り返します。	そのままお使いください。
煙・水蒸気が出たり、においがしたりする	くず受け・焼き網・庫内などが汚れていませんか？	使用後は必ずお手入れをしてください。
	異常ではありません。 初めてお使いになるときは、煙やにおいが出ることがありますが、ご使用によりなくなります。	
	異常ではありません。 食品の水分が水蒸気となってドア周辺から出ることがあります。	
[E1][E2]と表示される	故障です。	電源プラグを抜き、お買い上げの「販売店」または「ツインバードお客様サービス係」まで修理をご相談ください。
[E3]と表示される	庫内温度が異常に上昇して、動作を中止している状態です。	直ちにキャンセルボタンを押し、電源プラグを抜いてください。 発火している場合は、火が消えるまでドアを開けないでください。発火していない場合は故障が考えられます。お買い上げの「販売店」または「ツインバードお客様サービス係」まで修理をご相談ください。
表示が自動で切り替わる	故障ではありません。 店頭用のデモモードに設定されている状態です。	下記の操作を行うと、デモモードが解除され、通常の動作に戻ります。 ①モードダイヤルをマニュアルモードに設定。 ②キャンセルボタンとスタートボタンを同時に3秒長押し。

アフターサービス

1. 保証書

裏表紙に添付しています。

保証書は「お買い上げ日と販売店名」の記入をお確かめのうえ、販売店からお受け取りください。販売店の記載がないときは、それを証明するレシートや購入先・購入日がわかる書面などが必要になりますので、保証書と一緒に大切に保管してください。

保証書をよくお読みになり大切に保管してください。

2. 保証期間

お買い上げ日から1年間です。なお、保証期間中でも有料修理になることがありますので、保証書をよくお読みください。

3. 修理を依頼される時

取扱説明書の内容をお確かめいただき、なお異常があるときは、使用を中止し、必ず電源プラグをコンセントから抜いて、お買い上げの「販売店」または「ツインバードお客様サービス係」に修理をご相談ください。

● 保証期間中の修理

保証書の規定により無料修理します。製品に保証書を添えてお申し出ください。

● 保証期間がすぎている修理

修理により使用できる製品は、お客様のご要望により有料修理させていただきます。

4. 補修用性能部品の保有期間

このオーブントースターの補修用性能部品の保有期間は製造打ち切り後5年です。

性能部品とはその製品の機能を維持するために必要な部品です。

5. アフターサービスについてご不明の場合

お買い上げの「販売店」または「ツインバードお客様サービス係」にお問い合わせください。

〈修理料金のしくみ〉

修理料金は、技術料・部品代などで構成されています。

技術料	故障した商品の修理および部品交換などの作業にかかる料金です。
部品代	修理に使用した部品代金です。

〈修理部品について〉

修理部品は、部品共通化のため、一部予告なしに仕様や色を変更することがあります。

	修理・サービスに関するご相談窓口
	「ツインバードお客様サービス係」
	0120-337-455 携帯からもご利用いただけます
	受付時間：平日（月曜～金曜）午前9時～午後5時
	FAX：0256-93-1077
	http://www.twinbird.jp/c/support.php
	〒959-0292 新潟県燕市吉田西太田2084-2

警告

お客様ご自身の修理は大変危険です。
絶対に分解したり修理・改造は行わないでください。

電 源	AC100V、50/60Hz共用
定格消費電力	1240W
製品寸法(約)	幅250×奥行371×高さ253mm
電源コード(約)	1.4m
温度調節(約)	120～260℃
タイマー	最長30分
付 属 品	天板…1、焼き網…1、ガイドブック…1

この製品は、日本国内用に設計・販売しています。電源電圧や周波数の異なる国では使用できません。海外での修理や部品販売などのアフターサービスも対象外となります。

★長年ご使用のオーブントースターの点検を！	
<div style="display: flex; align-items: center;"> <div style="margin-right: 10px;"> <p>愛情点検</p>  </div> <div> <p>ご使用の際このようなことはありませんか。</p> </div> </div>	<div style="display: flex; align-items: center;"> <div style="flex: 1;"> <ul style="list-style-type: none"> ●電源プラグや電源コードが異常に熱くなる。 ●電源コードに傷が付いていたり、触れると通電したりしなかったりする。 ●ヒーターが割れている。 ●電源が切れずに、通電し続ける。 ●その他の異常・故障がある。 </div> <div style="font-size: 2em; margin: 0 10px;">▶</div> <div style="flex: 1; border: 1px solid black; padding: 5px;"> <p style="text-align: center;">ご使用中 止</p> <p>故障や事故防止のため、コンセントから電源プラグをはずし、必ず販売店にご連絡ください。点検・修理に要する費用などは販売店にご相談ください。</p> </div> </div>



フリーダイヤル 修理・サービスに関するご相談窓口
「ツインバードお客様サービス係」
0120-337-455

※携帯からもご利用いただけます。

受付時間：平日（月～金曜日）午前9時～午後5時
F A X：0256-93-1077



製品の形名、購入日、販売店などをご確認の上、ご相談ください。

よくあるご質問、消耗品のご注文、お問合せフォームなどのサポートページです。
<http://www.twinbird.jp/c/support.php>

TWINBIRD 株式会社ツインバード

つばめ
〒959-0292 新潟県燕市吉田西太田2084-2

TB-00019419-3