

## ご使用上のご注意

ツインバード工業株式会社は、この資料並びにコンテンツの著作権を有しています。  
この資料並びにコンテンツは、著作権等の法律で保護されており、お客様はこの資料並びにコンテンツに関し下記の条件でのみ利用することが出来ます。

1. お客様は非営利目的に限り、ダウンロード、および使用することができます。
2. お客様がダウンロード、使用するときは、この著作権表示および使用条件と一緒に付す必要があります。
3. お客様はこの資料並びにコンテンツを改変したり、頒布、公衆送信、上映等に利用することはできません。

当社および当社の関係会社は、お客様に対してこの資料並びにコンテンツに関する著作権、特許権、商標権、意匠権およびその他の知的財産権をライセンスするものではありません。並びに資料およびコンテンツの内容についてもいかなる保証をするものでもありません。

またこの資料、並びにコンテンツ内に別の定めがある場合は、当該著作権の表示、使用条件を遵守する必要があります。

※このコンテンツはWeb上での使用を前提とし再編集を加えているため、必ずしも製品添付の取扱説明書と同一ではありません。特にページ順は編集上、入れ替えている場合があります。

※この資料並びにコンテンツの内容は、それぞれの商品の発売時点のものです。

※デザイン、仕様は商品改良のため予告なく変更する場合があります。

ぜんぶはない。  
だから、ある。  
TWINBIRD

家庭用

保証書付

サイクロンスティック型クリーナー

# TC-E153 TC-EA54

## 取扱説明書

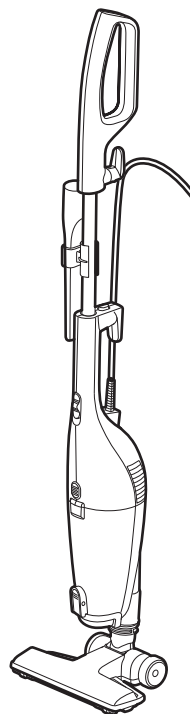

### はじめに

- ・ このたびは、本製品をお買い上げいただきまして、誠にありがとうございました。
- ・ 本取扱説明書をよくお読みください。不適切な取り扱いは事故につながります。
- ・ ご使用前に、本取扱説明書の「安全上のご注意」を必ずお読みいただき、安全にご使用ください。
- ・ 本製品は一般家庭用です。業務用に使用しないでください。
- ・ 本取扱説明書は必ず保管し、必要なときにお読みください。
- ・ 保証書はこの取扱説明書の裏表紙についています。必ず記入をお受けください。

### もくじ

安全上のご注意	1・2
ご注意とお願い	2
各部の名称とはたらき	3・4
使いかた	5・6
ゴミの捨てかた	6・7
お手入れのしかた	8
こんなときは 保護装置について 消耗品について	9
アフターサービス 仕様	10



公式ストア会員登録で  
1000円オフクーポンプレゼント  
<https://store.twinbird.jp/account/register>

# 安全上のご注意 必ずお守りください。

製品および取扱説明書には、お使いになるかたや他の人への危害と財産への損害を未然に防ぎ、安全に正しくお使いいただくために、重要な内容を記載しています。次の内容(表示・図記号)をよく理解してから本文をお読みになり、記載事項をお守りください。

●表示の説明

**警告** 「死亡または重傷を負うことが想定される」内容です。

**注意** 「傷害を負う、または物的損害が発生することが想定される」内容です。

●図記号の説明

は、してはいけない「禁止」の内容です。

は、必ず実行していただく「強制」の内容です。

## 警告



分解禁止

絶対に分解したり修理・改造は行わないでください。

発火・感電・けがの原因になります。修理は、お買い上げの販売店または、「ツインパードお客様サービス係」にご相談ください。



強制

異常・故障時には直ちに使用を中止し、電源プラグを抜いてください。

発煙・発火・感電・けがの原因になります。販売店に点検・修理を依頼してください。

- 本体スイッチを入れても、ときどき運転しないことがある。
- 電源プラグや電源コードが異常に熱くなる。
- 電源コードが傷ついているいたり、電源コードを動かすと運転が止まることある。
- 運転中、異常な音がある。
- 本体が変形していたり、異常に熱い。
- こげくさい臭いがある。
- その他の異常、故障がある。



禁止

引火性のあるものや、火の気のあるもののそばで使用しないでください。また、それらのものを吸わないでください。

(灯油、ガソリン、シンナー、ベンジン、トナーなどの可燃物、線香、火の消えていないタバコなど)

爆発・火災の原因になります。



プラグを抜く

お手入れの際は必ず電源プラグをコンセントから抜いてください。

感電・けがの原因になります。



強制

ゴミを捨てる際には、必ず本体スイッチを「切」にして、運転を停止させてください。



禁止

電源コード・電源プラグを破損するようなことはしないでください。

(傷つけたり、加工したり、熱器具に近づけたり、無理に曲げたり、ねじったり、引っ張ったり、重い物を乗せたりしない。)

傷んだまま使用すると、感電・ショート・火災の原因になります。



強制

電源プラグは根元まで確実に差し込んでください。

差し込みが不完全ですと、感電・発熱による火災の原因になります。傷んだプラグ・ゆるんだコンセントは使用しないでください。



水ぬれ禁止

水洗いや風呂場での使用はしないでください。

感電する場合があります。



水場での使用禁止

(ダストケース・アウターフィルター・フィルター)は洗えます。



ぬれ手禁止

電源プラグはぬれた手で抜き差ししないでください。

感電の原因になります。



コンセントの単独使用

定格15A以上・交流100Vのコンセントを単独で使ってください。

火災・感電の原因になります。



強制

電源プラグのほこり等は定期的にとってください。

火災の原因になります。プラグを抜き、乾いた布でふいてください。



禁止

子供だけで使わせたり、幼児の手の届くところで使ったりしないでください。

けが・事故の原因になります。



禁止

本体のモーター保護窓や排気口に金属類・ピン・つまようじ・コインなどを入れないでください。

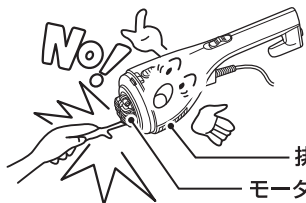

故障・けがの原因になります。

排気口

モーター保護窓



禁止

電源コードを回転コードフックとコードフックに巻き付けて収納するときは、無理に強く引っ張って巻き付けしないでください。

電源コードの破損の原因になります。

# ⚠ 注意



禁止

ダストケース・アウターフィルター・フィルターをはずしたまま掃除をしないでください。

本体の変形・発火・故障の原因になります。



火気禁止

火気に近づけないでください。

排気で炎が大きくなり、火災の原因になります。また本体の変形によるショート・発火の原因になります。



プラグを抜く

使用時以外は、電源プラグをコンセントから抜いてください。

けが・やけど・絶縁劣化による感電・漏電火災の原因になります。



禁止

床用吸込口をふさいで長時間運転しないでください。

吸込口をふさいだ状態となりますので、ふとん圧縮袋の空気抜きは行わないでください。

本体の変形・発火・故障の原因になります。



禁止

床用吸込口や排気口をふさいで運転しないでください。

モーターが発熱し本体の変形・発火・故障・やけどの原因になります。



強制

電源プラグは、本体スイッチを「切」にして差し込んでください。

モーターの回転の反動で本体が倒れてけがや、床面を傷つける原因になります。



禁止

本体を垂直に立てた状態で使わないでください。

経路が狭くなり、本体の変形・発火・故障の原因になります。



禁止

長いひもなどは吸わせないでください。故障の原因になります。



プラグを持って抜く

電源プラグを抜くときは、必ず電源プラグを持って引き抜いてください。

感電やショートして発火することがあります。



禁止

次のようなものは吸わせないでください。

本体の変形・発火・故障・ダストケースの傷つき、フィルター破れの原因になります。

- 多量の粉体（消火器の粉など）、多量の砂など

- 水・油などの液体・湿ったゴミなど

- 15mm角以上の大きいゴミ、細かく砕かれた多量の紙くず、セロハンフィルムなどの薄いゴミ。ガラス・カミソリ・ピン・つまようじ・針など。

あめ玉の包みやティッシュペーパーなどの大きなゴミは取り除いてからお掃除してください。



禁止

床用吸込口を壁やタンスに強くぶつけないでください。

本体の変形・破損・故障や、壁やタンスを傷つける原因になります。



禁止

屋外で使用しないでください。

故障の原因になります。



禁止

炎天下の車内や暖房器具のそばなど、温度が高くなるところで保管しないでください。

本体の変形・故障・やけど・発火の原因になります。

## ご注意とお願い

この掃除機は、家庭用です。業務用やお掃除以外の目的には、使用しないでください。

床用吸込口を床に強く押しつけたり、横にすべらせて掃除をしないでください。

※床用吸込口の移動により床面に光沢の差がでることがあります。

床面に光沢の差がでたら…

- 水を含ませてからしぼった布で床面の汚れをふき取ったあと、市販の床用ワックスを薄く塗り乾燥させてください。（床用ワックスの取扱い方法をよく読んでお使いください。）
- 市販の床用ワックスで効果がない場合は自動車用の研磨剤（コンパウンド）が入っていないワックスをお使いください。その際ワックスがけをした床面が大変すべりやすくなりますので余分なワックスは必ずふき取ってください。

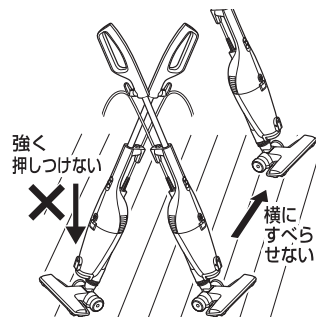

### お願い

- 「ゴミ捨て」ラインを超えてゴミを吸わせないでください。  
ダストケース内のゴミは、「ゴミ捨て」ラインを超える前に捨ててください。吸気路内につまる原因になります。
- 土間など土足で歩く場所を掃除しないでください。  
フィルターの目詰まり、床用吸込口の傷つきの原因になります。
- 本体、付属品は、次の使用に支障のないように清掃して湿気の少ないところに整理、保管してください。コード類はねじれをほどこいて保管してください。定期的に清掃・点検をしてください。
- 本製品を廃棄するときはお住まいの市区町村のルールに従ってください。

# 各部の名称とはたらき・・・ このクリーナーは家庭用です。業務用やお掃除以外の目的には使わないでください。

## 完成状態

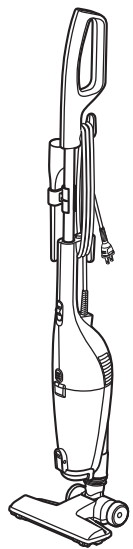

### ⚠️注意

一度に多量のゴミ、15mm角以上の目立って大きいゴミ、セロハンフィルムなど薄いゴミを吸うと、吸込口やゴミの通り道にゴミが詰まったり、はり付いたりして、ゴミを吸込むことができなくなります。一度本体スイッチを「切」にして、詰まったゴミを捨ててからお掃除を続けてください。

### お願い

- 付属品はしっかり差し込んでください。
- ゴミは早目に捨ててください。  
衛生面から、お掃除のつどゴミを捨てることをおすすめします。
- 土間など土足で歩く場所を掃除しないでください。  
床用吸込口の傷つきの原因になります。

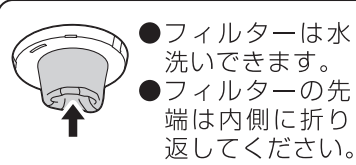

- フィルターは水洗いできます。
- フィルターの先端は内側に折り返してください。

本体部への細かなゴミの侵入を防ぎます。

### フィルター

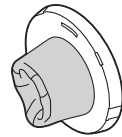

### アウターフィルター

本体部へのゴミの侵入を防ぎます。



### ⚠️注意

ダストケース・アウターフィルター・フィルターをはずしたまま掃除しないでください。  
本体の変形・発火・故障の原因になります。

### すき間ノズル

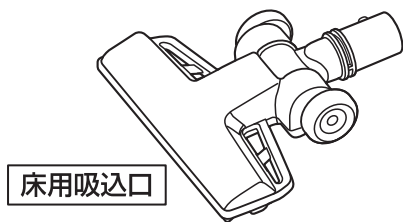

### ゴミ捨てボタン

7ページ

### ダストケース

中にゴミがたまりません。

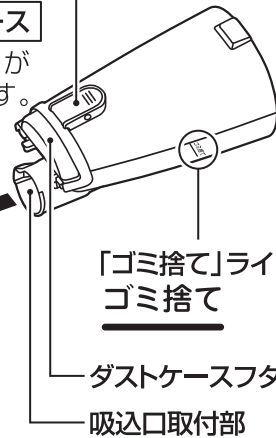

### 「ゴミ捨て」ライン ゴミ捨て

ダストケースフタ  
吸込口取付部

### 〈床用吸込口の取付けた／はずしかた〉

#### 取付けた

ノズルロックボタンをダストケースの凹部に合わせ、ロックするまで差し込みます。

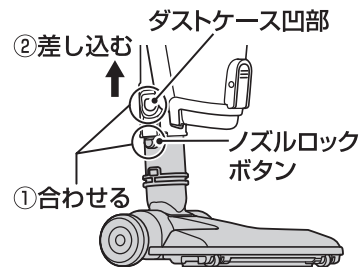

#### 〈すき間ノズルの取付けた／はずしかた〉

すき間ノズルはノズルロックボタンはありません。

#### 取付けた

ダストケースの吸込口取付部に差し込みます。

#### はずしかた

ノズルロックボタンを奥まで押しながら、床用吸込口を引き抜きます。

#### ノズルロックボタン

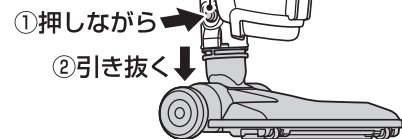

#### はずしかた

小刻みに揺らし、回しながら引き抜きます。

### ダストケースボタン

7ページ

### 本体スイッチ(電源スイッチ)

5ページ

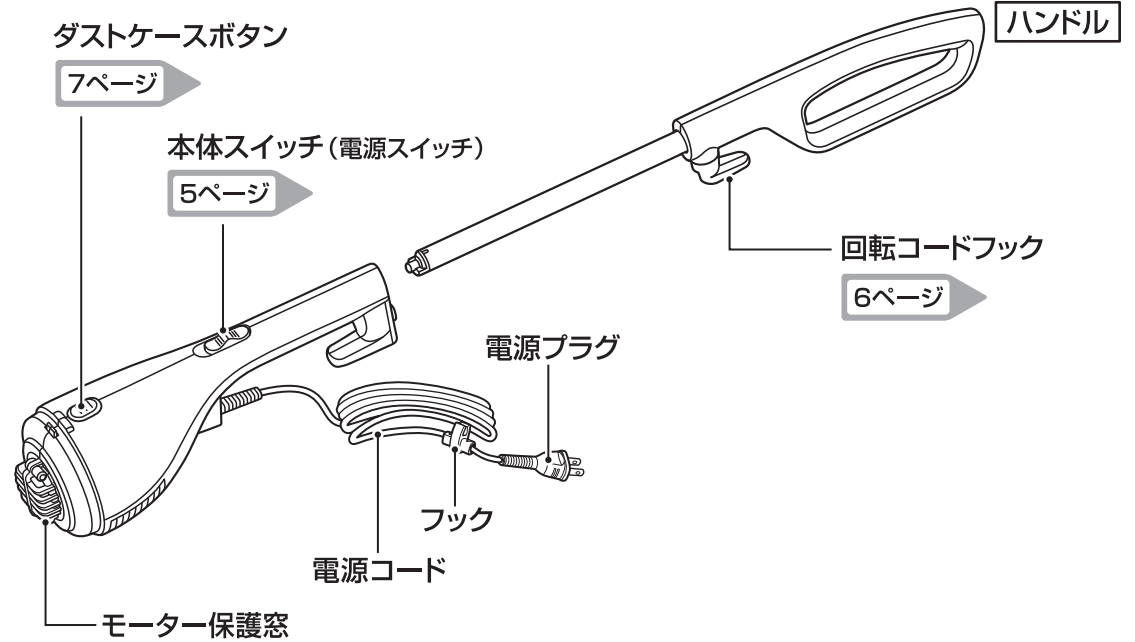

### ハンドル

### 回転コードフック

6ページ

### 電源プラグ

### フック

### 電源コード

### モーター保護窓

### 〈コード掛けの使いかた〉

- スティック型クリーナーとして使うとき

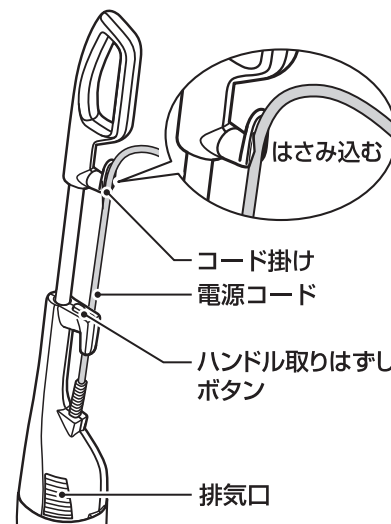

お掃除のとき、電源コードが足もとにまわりつづのを防ぎます。

### 〈すき間ノズルホルダーの使いかた〉

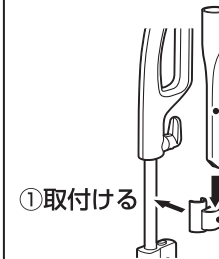

すき間ノズルホルダーをパイプに取り付け、すき間ノズルを差し込みます。

①取付ける

②差し込む

すき間ノズルホルダー

### 〈保管のしかた〉

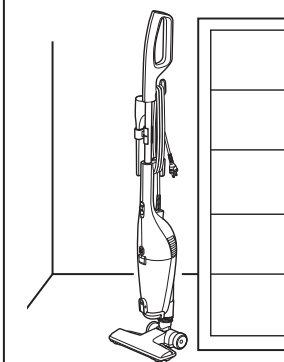

部屋の隅に保管する。

### お願い

- 転倒しないように、たいたいな場所に安定した状態で保管してください。
- 必ず電源プラグを抜いて保管してください。

# 使いかた

## △注意

●火気に近づけて使用しないでください。

- ！使用中は、電源コードに足や物を引っかけないようにご注意ください。
- ！電源プラグは、本体スイッチを「切」にしてから差し込んでください。



### スティック型クリーナーとして使うとき

#### <本体とハンドルの接続のしかた>

ハンドルの穴の向きをハンドル取りはずしボタンに合わせて差し込みます。ハンドルがロックされると「カチッ」と音がします。

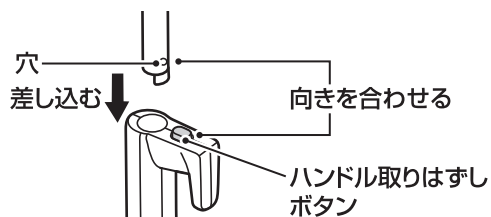

## 使いかた

1. 本体スイッチを「切」にします。
2. 電源プラグをコンセントに差し込みます。
3. 本体スイッチを「入」にします。

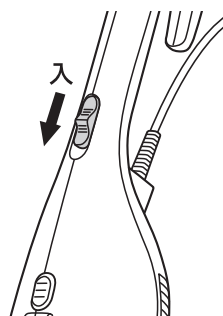

### お願い

使用中は電源コードに足や物をひっかけないでください。

#### 4. 使用後は

本体スイッチを「切」にして、コンセントから電源プラグを抜きます。

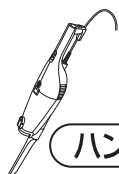

### ハンディー型クリーナーとして使うとき

#### <ハンドルのはずしかた>

ハンドル取りはずしボタンを押しながら、ハンドルを本体から引き抜きます。



## 使いかた

1. 本体スイッチを「切」にします。
2. 電源プラグをコンセントに差し込みます。
3. 本体スイッチを「入」にします。

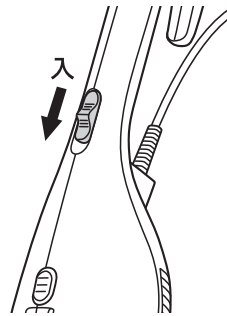

#### 4. 使用後は

本体スイッチを「切」にして、コンセントから電源プラグを抜きます。

## お掃除のしかた

ハンドルをはずせば、ハンディークリーナーとしてもお使いいただけます。

### フローリング

床目にそって軽く動かしましょう。

### じゅうたん

まずは一定方向に往復し次に直角の方向に動かしましょう。

### たたみ

たたみの目にそって、ゆっくりと軽く動かしましょう。

### 「付属のすき間ノズルでスミの掃除」

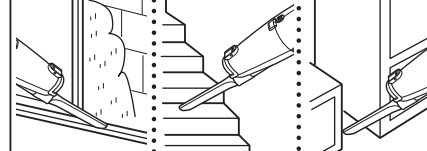

サッシのミゾや階段、家具と家具のすき間などのお掃除をします。

## コード収納のしかた

電源コードを回転コードフックとコードフックに巻き付け、フックを電源コードにとめて、収納します。

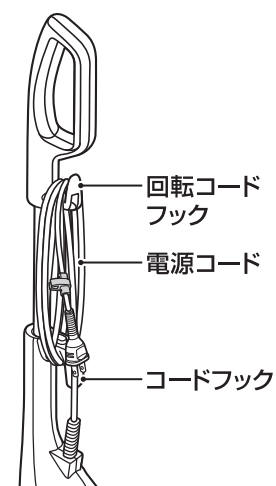

電源コードは回転コードフック側から巻き始めます。

## △警告

電源コードを回転コードフックとコードフックに巻き付けて収納するときは、無理に強く引っ張って巻き付けしないでください。電源コードの破損の原因になります。

<電源コードのはずしかた>  
回転コードフックを回してははずします。

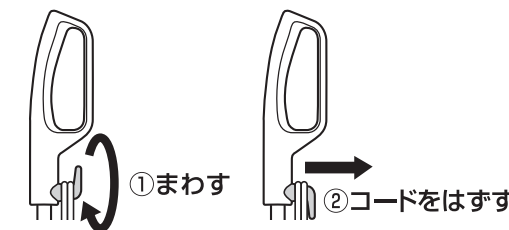

# ゴミの捨てかた・・・お掃除のつどゴミを捨てることをおすすめします。

- 「ゴミ捨て」ラインの近くまでゴミがたまったとき、ゴミを捨ててください。
- ゴミが片寄ってたまっている場合もラインを超える前にゴミを捨ててください。
- お掃除のつどゴミを捨てることをおすすめします。

## △警告

ゴミを捨てる際には、必ず本体スイッチを「切」にして、運転を停止させてください。

## お願い

- ゴミの種類によっては、「ゴミ捨て」ラインまでゴミがたまる前でも各フィルターにゴミが付着し、ゴミ捨てが必要になる場合があります。
- 各フィルターに小さなゴミが付着すると吸込力が弱くなります。このような場合は、フィルターのお手入れをしてください。

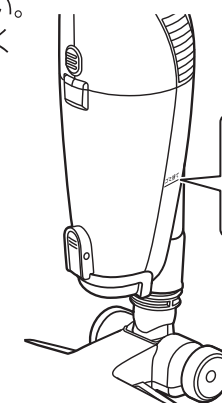

「ゴミ捨て」ライン  
ゴミ捨て

# ゴミの捨てかた(つづき)

## 大きなゴミを捨てる

1. 床用吸込口をはずします。

3ページ

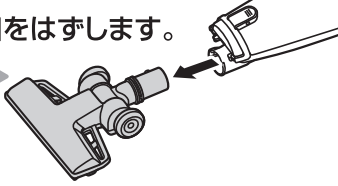

2. ダストケースの「ゴミ捨てボタン」を押してゴミを捨ててください。

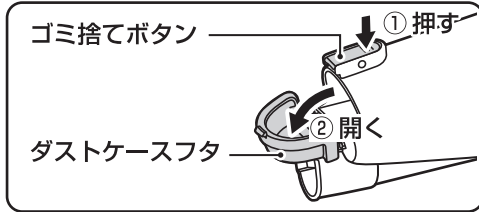

3. ダストケースフタを閉めます。

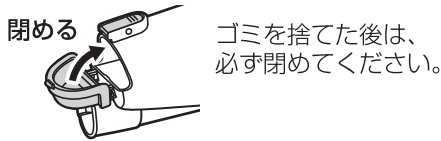

## 細かいゴミを捨てる

1. ダストケースをはずします。

ダストケースボタンを押して、ダストケースをはずします。

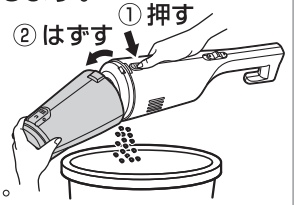

ゴミが散らからないようにゴミ箱の上ではずしてください。

2. ダストケースからアウターフィルターとフィルターをはずします。

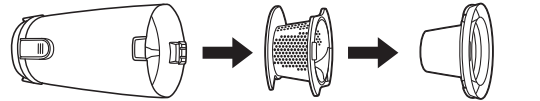

ダストケース アウターフィルター フィルター

3. ダストケースにたまったゴミを捨てます。



4. アウターフィルターとフィルターについたゴミを落とします。

ゴミ箱のふちなどで軽くたたいて、ゴミを落としてください。



## アウターフィルターとフィルターを取付ける

1. ダストケースにアウターフィルターとフィルターを取付けます。

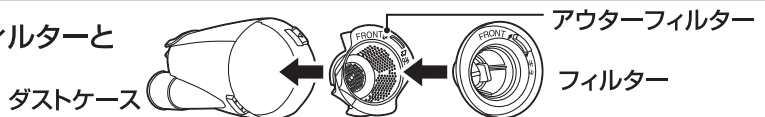

お願い

アウターフィルターとフィルターには取付け向きがあります。「FRONT/まえ」を製品正面側になるように、アウターフィルターの凸とフィルターの凹を合わせて取付けてください。

製品正面

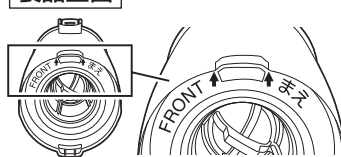

凸部

凹部

フィルターの先端は内側に折り返してください。



2. 本体にダストケースを取付けます。

本体背面のフック部にダストケースを引っかけてから、ダストケースボタンが「カチッ」と音がするまでダストケースを取付けてください。

②取付ける

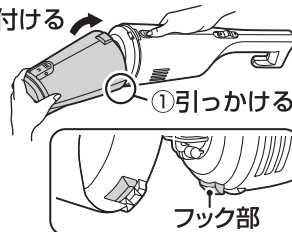

△注意

ダストケース・アウターフィルター・フィルターをはずしたまま掃除しないでください。本体の変形・発火・故障の原因になります。

## 〈お手入れを簡単にするには〉

ティッシュペーパーをはさむとフィルターのお手入れを軽減できます。

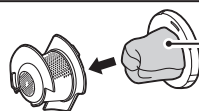

ティッシュペーパー

ティッシュペーパーは2つ折りにしてフィルターに巻きつけてください。

# お手入れのしかた

## 警告

お手入れの際には必ず本体スイッチを「切」にして運転を停止させ、電源プラグをコンセントから抜いてください。  
(運転直後には、電源プラグの金属部が熱くなることがありますので、金属部分に触れないでください。)

## 本体・床用吸込口・ハンドル

- 製品の汚れは、乾いたやわらかい布でふき取ってください。
- 汚れがひどいときは、水でうすめた中性洗剤少量をやわらかい布に浸してよくしぼってふき、そのあと乾いた布でふき取るときれいになります。
- シンナー・ベンジン・スプレー式クリーナー類では絶対にふかないでください。

## ダストケース… ゴミで汚れたときなど

中にたまったゴミを捨ててから水洗いをしてください。乾いた布でふいたあと、陰干しして十分に乾燥させてから本体に取付けてください。

## アウターフィルター・フィルター… 汚れがひどいとき、吸込力が低下したとき

### お願い

必ずゴミを落としてから水洗いしてください。

### 1. 取りはずして、ゴミを落とします。



### 2. 中性洗剤を少しつけて、表面を軽くなでるように洗浄してください。

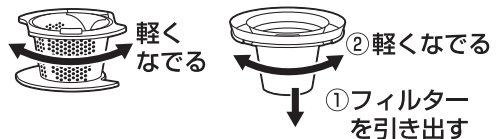

### 3. 水で十分にすすいだのち、陰干しで十分に乾燥させてください。

#### ①水ですすぐ



#### ②フィルターを内側に折り込む

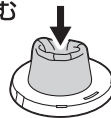

#### ③陰干しする

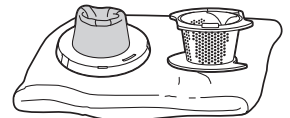

### お願い

- 表面を洗うとき、強くこすらないでください。
- 洗濯機で洗わないでください。
- ヘアードライヤーや乾燥機などの熱風で乾燥させないでください。
- すすぎや乾燥が不十分のままご使用になると、泡が出たり目づまりやおい臭の原因になります。
- ガソリン、ベンジン、シンナーなどで洗うと、変色・変形・ひび割れの原因になりますので使用しないでください。



# こんなときは

修理・サービスをお申しつけになる前に下記の点をお調べください。

こんなときは？	調べるところ	処 置
本体スイッチを操作しても運転できない。	電源プラグがコンセントにしっかり差し込まれていますか？	電源プラグをコンセントにしっかり差し込んでください。
運転中に動作が停止した。	保護装置が働いていませんか？	「保護装置について」をご覧ください。処置を行ってください。→9ページ
吸込力が弱い。	アウターフィルター・フィルターが本体に取付けられていますか？	アウターフィルター・フィルターを取付けてください。
	ダストケース内に、ゴミが多くたまっていませんか？	ゴミを捨ててアウターフィルター・フィルターのお手入れをしてください。
	湿ったゴミを吸い込ませていませんか？	
	フィルターが目づまりしていませんか？	
	フィルターの乾燥は十分ですか？	陰干しで十分乾燥してください。
不快な臭いがする。	フィルターの乾燥は十分ですか？	陰干しで十分乾燥してください。
使用中、焦げ臭いにおいがする。	ダストケース・アウターフィルター、フィルターはきちんと取付けていますか。	本体の変形・発火・故障の原因になりますので、確実に取付けてください。
ゴミが排気口から飛び出す。	アウターフィルターやフィルターは正しく取付けられていますか？	確実に取付けてください。

## 保護装置について（運転が自動的に停止したら）

● 次のような場合、モーターの過熱を防ぐため内蔵の保護装置が働き、モーターの運転が自動的に停止します。

- フィルターが目づまりしていたり、ゴミがいっぱいの状態で運転を続けたとき
  - （砂ゴミ・誤って吸い込んだ湿ったゴミ・多量の粉体など、ゴミの種類によってはダストケースがいっぱいになる前に保護装置が働きます。）
- すき間ノズルでの長時間の使用
- 床用吸込口や排気口をふさいだ状態での長時間の使用
- 夏季など室温が35℃を超えるとき
- 床用吸込口にゴミがつまったまま運転し続けたとき

● 運転が自動的に停止したら、必ず本体スイッチを「切」の状態にし、電源プラグをコンセントから抜いて、涼しい場所に置いてください。ゴミがいっぱいになっている場合は、ダストケースのゴミを捨て、各フィルターのお手入れをしてください。床用吸込口につまっているゴミも取り除いてください。約1時間後、保護装置が自動的に解除され再びご使用になれます。

## 消耗品について

フィルターは消耗品です。お求めは、「ツインバードお客様サービス係」までご連絡ください。

〈交換の目安〉

- お手入れしても汚れが落ちなくなったとき。
- お手入れしても吸込力が弱くなったとき。

部品番号	製品名	
199469	フィルター	

「ツインバードお客様サービス係」  
〒959-0292 新潟県燕市吉田西太田2084-2

オンラインでも別売品・消耗品のご注文を承っております。

[http://www.twinbird.jp/c/afterparts\\_top.php](http://www.twinbird.jp/c/afterparts_top.php)



# アフターサービス

## 1.保証書

- 裏表紙に添付しています。
- 保証書は「お買い上げ日と販売店名」の記入をお確かめのうえ、販売店からお受け取りください。販売店の記載がないときは、それを証明するレシートや購入先・購入日がわかる書面などが必要になりますので、保証書と一緒に大切に保管してください。
- 保証書をよくお読みになり大切に保管してください。

## 2.保証期間

お買い上げ日から1年間です。なお、保証期間中でも有料修理になることがありますので、保証書をよくお読みください。

## 3.修理を依頼される時

取扱説明書の内容をお確かめいただき、なお異常があるときは、使用を中止し、必ず電源プラグをコンセントから抜いて、お買い上げの「販売店」または「ツインバードお客様サービス係」に修理をご相談ください。

### ●保証期間中の修理

保証書の規定により無料修理します。  
製品に保証書を添えてお申し出ください。

### ●保証期間がすぎている修理

修理により使用できる製品は、お客様のご要望により有料修理させていただきます。

## 4.補修用性能部品の保有期間

- このサイクロンスティック型クリーナーの補修用性能部品の保有期間は製造打ち切り後6年です。
- 性能部品とはその製品の機能を維持するために必要な部品です。

## 5.アフターサービスについてご不明の場合

お買い上げの「販売店」または「ツインバードお客様サービス係」にお問い合わせください。

### 〈修理料金のしくみ〉

修理料金は、技術料・部品代などで構成されています。

技術料	故障した製品の修理および部品交換などの作業にかかる料金です。
部品代	修理に使用した部品代金です。

### 〈修理部品について〉

修理部品は、部品共有化のため、一部仕様や外観色を変更することがあります。

フリーダイヤル  
  
携帯OK

**修理・サービスに関するご相談窓口**  
「ツインバードお客様サービス係」  
0120-337-455 携帯からもご利用いただけます

受付時間：平日（月曜～金曜）午前9時～午後5時  
FAX：0256-93-1077  
<http://www.twinbird.jp/c/support.php>  
〒959-0292 新潟県燕市吉田西太田2084-2

**警告** お客様ご自身の修理は大変危険です。  
絶対に分解したり修理・改造は行わないでください。

# 仕様

電 源	AC100V 50-60Hz
消 費 電 力	240W
吸 込 仕 事 率	40W
集 塵 容 量	0.5L
製 品 寸 法 (約)	幅：230× 奥行：155× 高さ：1050mm
製 品 質 量 (約)	1.7kg
電 源 コ ー ド	5.0m
付 属 品	床用吸込口…1、ハンドル…1、すき間ノズル…1、すき間ノズルホルダー…1

この製品は、日本国内用に設計・販売しています。電源電圧や周波数の異なる国では使用できません。海外での修理や部品販売などのアフターサービスも対象外となります。

**愛情点検**



**★長年ご使用のクリーナーの点検を！**

<p>ご使用の際このようなことはありませんか。</p> <ul style="list-style-type: none"> <li>●本体スイッチを入れても、ときどき運転しないときがある。</li> <li>●電源コードが傷ついたり、電源コードを動かすと運転が止まることある。</li> <li>●運転中、異常な音がする。</li> <li>●本体が変形していたり、異常に熱い。</li> <li>●こげくさい臭いがする。</li> <li>●その他の異常、故障がある。</li> </ul>	<p>ご使用中</p> <p>故障や事故防止のため、使用を中止し、コンセントから電源プラグを抜いて、必ず販売店にご連絡ください。点検・修理に要する費用などは販売店にご相談ください。</p>
---	--

