

## ご使用上のご注意

ツインバード工業株式会社は、この資料並びにコンテンツの著作権を有しています。  
この資料並びにコンテンツは、著作権等の法律で保護されており、お客様はこの資料並びにコンテンツに関し下記の条件でのみ利用することが出来ます。

1. お客様は非営利目的に限り、ダウンロード、および使用することができます。
2. お客様がダウンロード、使用するときは、この著作権表示および使用条件と一緒に付す必要があります。
3. お客様はこの資料並びにコンテンツを改変したり、頒布、公衆送信、上映等に利用することはできません。

当社および当社の関係会社は、お客様に対してこの資料並びにコンテンツに関する著作権、特許権、商標権、意匠権およびその他の知的財産権をライセンスするものではありません。並びに資料およびコンテンツの内容についてもいかなる保証をするものでもありません。

またこの資料、並びにコンテンツ内に別の定めがある場合は、当該著作権の表示、使用条件を遵守する必要があります。

※このコンテンツはWeb上での使用を前提とし再編集を加えているため、必ずしも製品添付の取扱説明書と同一ではありません。特にページ順は編集上、入れ替えている場合があります。

※この資料並びにコンテンツの内容は、それぞれの商品の発売時点のものです。

※デザイン、仕様は商品改良のため予告なく変更する場合があります。

ぜんぶはない。  
だから、ある。  
TWINBIRD

家庭用

保証書付

パワフルミキサー

KC-4869

取扱説明書

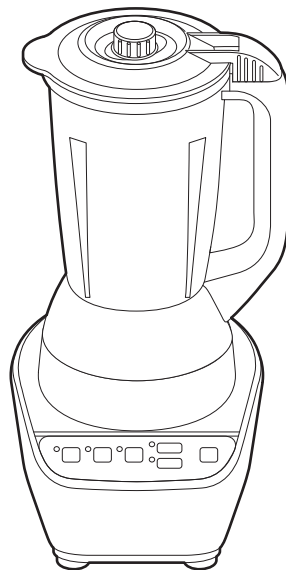

## はじめに

- ・ このたびは、本製品をお買い上げいただきまして、誠にありがとうございました。
- ・ 本取扱説明書をよくお読みください。不適切な取り扱いは事故につながります。
- ・ ご使用前に、本取扱説明書の「安全上のご注意」を必ずお読みいただき、安全にご使用ください。
- ・ 本製品は一般家庭用です。業務用には使用しないでください。
- ・ 本取扱説明書は必ず保管し、必要なときにお読みください。
- ・ 保証書はこの取扱説明書の裏表紙についています。必ず記入をお受けください。

## もくじ

安全上のご注意	1・2
各部の名称とはたらき	3・4
使いかた	5・6
調理例	7
お手入れ	8
こんなときは	9
保護装置について アフターサービス 仕様	10



公式ストア会員登録で  
1000円オフクーポンプレゼント  
<https://store.twinbird.jp/account/register>

# 安全上のご注意

必ずお守りください。





製品および取扱説明書には、お使いになるかたや他の人への危害と財産への損害を未然に防ぎ、安全に正しくお使いいただくために、重要な内容を記載しています。次の内容(表示・図記号)をよく理解してから本文をお読みになり、記載事項をお守りください。



## ●表示の説明

 **警告** 「死亡または重傷を負うことが想定される」内容です。

 **注意** 「傷害を負う、または物的損害が発生することが想定される」内容です。

## ●図記号の説明

    は、してはいけない「禁止」の内容です。

  は、必ず実行していただく「強制」の内容です。

## 警告

 **強制** 異常・故障時には直ちに使用を中止し、電源プラグを抜いてください。

発煙・発火・感電・けがの原因になります。販売店に点検・修理を依頼してください。

●スイッチを入れても時々、動作しない。●電源プラグや電源コードが異常に熱い。●電源コードに傷が付いていたり、電源コードを動かすと通電したりしなかったりする。●異常な音、振動がする。●本体が変形していたり、こげくさい臭いがする。●ビリビリと電気を感じる。●その他異常・故障がある。

 **強制** 電源プラグを抜くときは、電源コードを持たずに必ず先端の電源プラグを持って引き抜いてください。感電やショートして発火することがあります。

 **強制** 定期的に電源プラグのほこりを乾いたふきんで拭き取ってください。

発火したり、異常動作をしてけがをすることがあります。

 **強制** 電源プラグは、根元まで確実に差し込んでください。発熱・感電・火災の原因になります。

 **強制** 復帰ボタンを押すときは、必ず「OFF」ボタンを押して、電源プラグをコンセントから抜き、ミキサー容器を本体から取りはずして行ってください。けがの原因になります。

 **強制** ボトル台の取りはずしや取付け、パッキンの取りはずしや取付け、お手入れのときは、必ずゴム手袋を着用して、カッターに注意してください。けがの原因になります。

 **強制** 包装用ポリ袋は、子供の手の届かない場所に保管してください。誤って顔にかぶったり、巻きついたりして、窒息する原因になります。

 **プラグを抜く** お手入れの際は必ず電源プラグをコンセントから抜いてください。感電やけがをすることがあります。

 **プラグを抜く** 使用時以外は、必ず電源プラグをコンセントから抜いてください。絶縁劣化による感電・漏電火災の原因になります。

 **プラグを抜く** ミキサー容器を取付けたり、取りはずすときは、必ず電源プラグをコンセントから抜いてください。けが・ショート・感電の原因になります。

 **水ぬれ禁止** 本体を水につけたり、水をかけたりしないでください。ショート・感電の恐れがあります。

 **水場での使用禁止** 湿気の多いところや水・雨のかかるところには置かないでください。絶縁が悪くなり、漏電の原因になります。

 **ぬれ手禁止** 電源プラグはぬれた手で抜き差ししないでください。感電事故の原因になります。

 **分解禁止** 絶対に分解したり修理・改造は行わないでください。発火・感電したり、異常動作してけがをすることがあります。修理は、お買い上げの販売店または「ツインバードお客様サービス係」にご相談ください。

 **接触禁止** カッター刃は鋭利ですので直接手を触れないでください。けがの原因になります。

 **禁止** カッター刃や回転部を露出したままで運転しないでください。けがの原因になります。

 **禁止** 子供や取り扱いに不慣れた方だけで使わせたり、幼児の手の届くところでは使わないでください。けがをすることがあります。

 **禁止** 引火しやすいものがある場所に設置しないでください。(ガソリン、シンナー、可燃性スプレーなど) 引火・爆発する危険があります。

 **禁止** 可燃性スプレーを近くで使用しないでください。引火・爆発する危険があります。

 **禁止** 可燃性のものや火のついた煙草・線香などを近づけないでください。引火して火災の原因になります。

 **禁止** すき間や穴に金属物や異物を入れないでください。けが・感電・故障の原因になります。

 **禁止** 電源コードや電源プラグが傷んだり、コンセントの差し込みがゆるいときは使用しないでください。感電・ショート・発火の原因になります。電源コードが破損した場合、危険ですので電源コードの交換は「ツインバードお客様サービス係」にご相談ください。

 **禁止** 電源コードを傷つけたり、破損させたり、加工したり、無理に曲げたり、引っ張ったり、ねじったり、たばねたりしないでください。また、重いものをのせたり、挟み込んだりすると、電源コードが破損し、火災・感電の原因になります。

 **禁止** 運転中に容器フタを開けたり、ミキサー容器の中へ指・スプーン・箸など調理材料以外を入れないでください。けがをすることがあります。

 **禁止** 容器フタやミキサー容器をはずして安全スイッチを細い棒などで押さないでください。回転部が回転し、けがをすることがあります。

 **禁止** 交流100V以外で使用したり、コンセントや配線器具(延長コードなど)の定格を超える使いかたはしないでください。タコ足配線などで、コンセントや配線器具の定格を超えると、異常発熱・火災の原因になります。

## 注意

 **強制** 強い衝撃を与えないでください。故障の原因になります。

 **強制** 安定した水平な場所に設置してください。転倒や落下して、破損・故障・けがの原因になります。

 **強制** 業務用に使用しないでください。無理な負担がかかり、破損・故障・火災の原因になります。

 **強制** 犬や猫などがいる部屋で使用するときは、十分注意してください。本体や電源コードを傷め、故障・感電・火災の原因になります。

 **強制** ミキサー容器など各部位の取付けは、確実に行ってください。食材が漏れたり、故障・けがの原因になります。

 **強制** うなるような運転音がしたり、カッターの回転が遅かったり、停止したときは、直ちに運転を停止してください。故障・けがの原因になります。

 **強制** 運転するときは、ふたを手で押さえてください。食材がこぼれる原因になります。

 **強制** 使用後は毎回お手入れをしてください。食材や調理物が残ったままにすると、においが取れなくなったり、変色・破損の原因になります。

 **強制** 動作音や振動が大きいときは材料を減らしてください。

 **強制** ミキサー容器の最小目盛り(350ml)から最大目盛り(1200ml)以下でご使用ください。

 **強制** 部品の取付け・取りはずし、およびお手入れするときは、電源ボタン「ON/OFF」を長押しし、表示ランプの消灯を確かめてから、電源プラグを抜いてください。

 **強制** 電源ボタン「ON/OFF」を長押しし、表示ランプの消灯を確かめてから電源プラグを抜き差ししてください。感電・けがの原因になります。

 **禁止** 火気や熱源(コンロや暖房器具など)の近くや上に設置しないでください。変形・火災の原因になります。

 **禁止** 直射日光が当たる場所に、長時間設置しないでください。変色・変形の原因になります。

 **禁止** 厨房や工場など油、油煙、金属粉が発生する場所や、ほこりの多い場所に設置しないでください。破損・感電・火災の原因になります。

 **禁止** 吸気口や通気口をふさがないでください。故障の原因になります。

 **禁止** ミキサー容器などの各部品を電子レンジやオーブンレンジで使用しないでください。変形・破損・やけどの原因になります。

 **禁止** 食材や調理物をボトルに入れたまま長時間放置したり、保存しないでください。変色・破損の原因になります。

 **禁止** 掃除用、整髪用、殺虫剤などのスプレーを吹きつけないでください。変色・変質・破損の原因になります。

 **禁止** お手入れには、シンナー、ベンジン、漂白剤、みがき粉、たわし、スポンジの研磨面を使用しないでください。傷・変色・破損の原因になります。

 **禁止** お手入れの際は、食器洗浄機・食器乾燥機を使用しないでください。

 **禁止** ミキサー容器などの各部品を冷凍庫や冷蔵庫に入れないでください。破損の原因になります。

 **禁止** 温度差が40℃以上の急激な冷却や加熱を行わないでください。

 **禁止** 40℃以上の熱いお湯や、材料はミキサー容器に入れないでください。容器フタが破損・変形したりやけどの原因になります。

 **禁止** 運転中に移動させないでください。けがの原因になります。

 **禁止** 運転中にミキサー容器や容器フタの取付け、取りはずしはしないでください。材料がこぼれ出たり、回転部が露出し、けがの原因になります。

 **禁止** 不安定なところでは使用しないでください。けがの原因になります。

 **禁止** 定格時間(一回の最大連続使用)は4分です。それ以上の連続使用はしないでください。くり返し使用する場合は、30分以上休ませてからご使用ください。故障の原因になります。

 **禁止** 禁止材料を使わないでください。ミキサー容器の破損や故障の原因になります。

●肉・魚類  
●粘り気の強いもの(とろろいもなど)  
●かたい材料・乾物類(かつおぶし・乾燥した朝鮮にんじん・一部の乾燥したきのこ・乾燥大豆)・冷凍食品・穀類など  
●市販の氷、および氷だけの粉碎

 **禁止** 空運転はしないでください。故障の原因になります。

 **禁止** 調理以外の目的で使用しないでください。故障の原因になります。

## お願い

- 本体、付属品は、次の使用に支障のないように清掃して湿気の少ないところに整理、保管してください。コード類はねじれをほどこいて保管してください。定期的に清掃・点検をしてください。
- 本製品を廃棄するときはお住まいの市区町村のルールに従ってください。

# 各部の名称とはたらき

- 業務用には使用しないでください。
- 容器フタやミキサー容器をはずして安全スイッチを細い棒などで押さないでください。

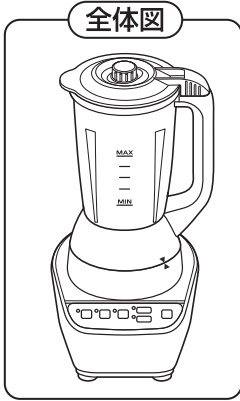

全体図

## 容器キャップ

途中で材料を加えるときなどに使います。

### △注意

容器キャップを開けるときは、必ず運転を停止してください。



## 容器キャップのセット方法

容器キャップを矢印の方向へまわしてロックします。

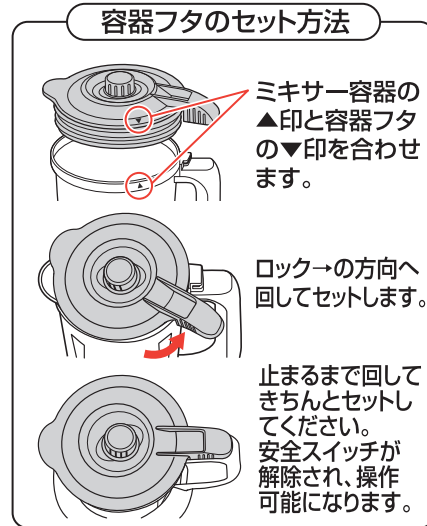

## 容器フタのセット方法

ミキサー容器の▲印と容器フタの▼印を合わせます。

ロック→の方向へ回してセットします。

止まるまで回してきちんとセットしてください。安全スイッチが解除され、操作可能になります。

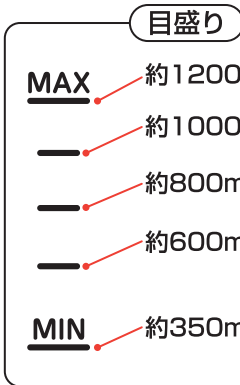

## 目盛り

- MAX** 約1200ml(最大)
- 約1000ml
- 約800ml
- 約600ml
- MIN** 約350ml(最少)

## 容器フタ

## パッキン

## ミキサー容器

## 本体

## 回転部

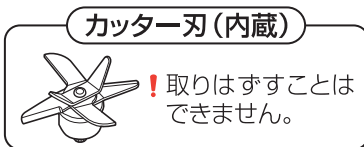

## カッター刃(内蔵)

！取りはずすことはできません。

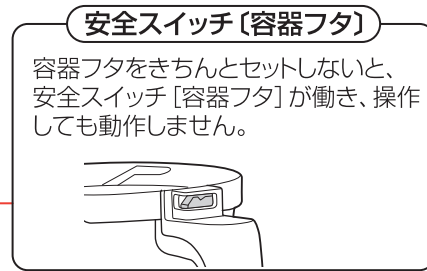

## 安全スイッチ〔容器フタ〕

容器フタをきちんとセットしないと、安全スイッチ〔容器フタ〕が働き、操作しても動作しません。

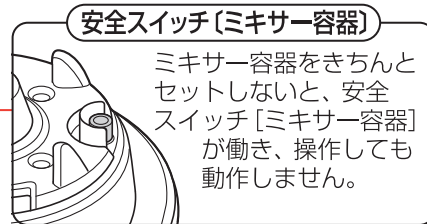

## 安全スイッチ〔ミキサー容器〕

ミキサー容器をきちんとセットしないと、安全スイッチ〔ミキサー容器〕が働き、操作しても動作しません。



## 付属品

## 押し棒

ミキサー容器の調理物をかき混ぜたり、できあがったものをかき出すのに使います。

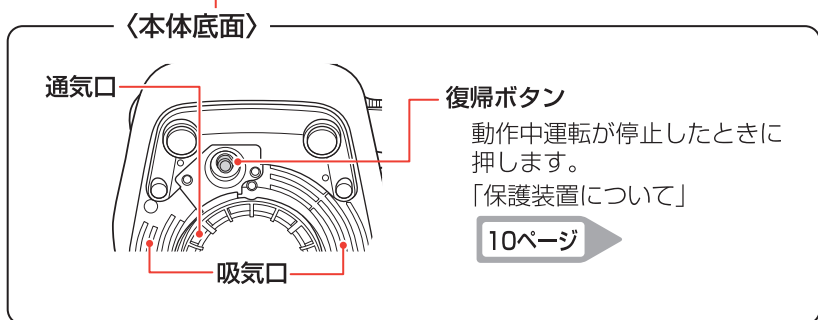

## 〈本体底面〉

## 通気口

## 復帰ボタン

動作中運転が停止したときに押します。「保護装置について」

## 10ページ

## 操作部

### 表示ランプ

点灯・消灯・点滅することで状態をお知らせします。

全て点灯：待機中

いずれか1つ点滅：調理中です。

全て点滅：保護装置が働いています。

全て消灯：調理できません。

「保護装置について」 10ページ

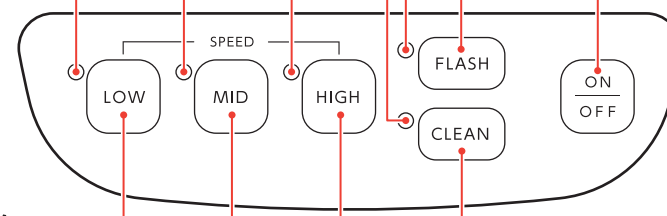

### 速度調節ボタン

カッター刃の回転速度を選択できます。

待機中のときに押すと選択した速度で調理を開始します。

**HIGH** …高速回転で調理するときに使います。凍った果物やなめらかなスムージーを作るときなどに適しています。

**MID** …中速回転で調理するときに使います。牛乳を入れた調理のときなどに適しています。

**LOW** …低速回転で調理するときに使います。泡立てたくないときやかかくはんだけしたいときに適しています。

- 選択した速度調節ボタンの表示ランプが点滅します。
- 調理中に点滅している表示ランプの速度調節ボタンを押すと、運転を停止します。
- 調理中に速度調節ボタンで回転速度を変更できます。変更したい回転速度の速度調節ボタンを押してください。

### 〈節電モードについて〉

待機中の状態で約10分間以上ボタン操作をしないと、「ピッ」音が鳴って表示ランプが全て消灯し、自動で節電モードに切り替わります。

### 〈節電モードの解除方法〉

電源ボタンを長押しすると節電モードが解除され、表示ランプが全て点灯し、待機中になります。

### 〈オートストップ機能について〉

調理開始から約2分経過後に自動で運転を停止する機能です。

- 調理中に速度調節ボタンで回転速度を切り替えたときは、最初の調理開始から運転時間の合計が約2分経過後に自動で運転を停止します。
- FLASHボタンで調理中は、押し続けた場合に限り、約2分経過後に自動で運転を停止します。

### 〈操作音について〉

待機中にボタン操作をすると「ピッ」音が鳴ります。

### FLASHボタン

待機中のときに押すと、押ししている間だけ高速回転で運転します。少量の調理や、断続的にかくはんしたいときに使います。

### 電源ボタン

長押しして電源のON/OFFをします。動作中に押すと運転を停止をします。電源ボタンを長押ししても電源が入らない場合は、フタや容器のセットと保護装置が働いていないか確認してください

## 3、10ページ

### CLEANボタン

待機中のときに押すと、お手入れに適した動作で運転します。

！調理には使わないでください。

ミキサー容器内をお手入れするときに使います。

！ゆっくり回転するため調理には使えません。

## 8ページ

# 使いかた

初めてお使いになるときは、ミキサー容器、容器フタ、容器キャップ・押し棒をお手入れしてからご使用ください。

## 1. 材料を準備します。

- やわらかいもの  
皮や芯を取り、3～4cm角に切ります。
- かたいもの(にんじんなど)  
皮や芯を取り、2cm角に切ります。
- 冷凍フルーツは2cm角にして入れてください。

## 2. 材料をミキサー容器に入れ、容器フタ、容器キャップをします。

❗ 印を合わせて、容器フタとミキサー容器をセットします  
→3ページ

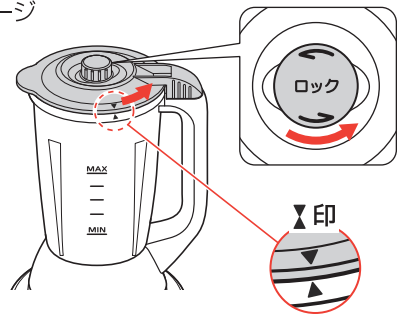

## 3. ミキサー容器を本体にセットします。

❗ 印を合わせて、ミキサー容器と本体をセットします。  
→3ページ

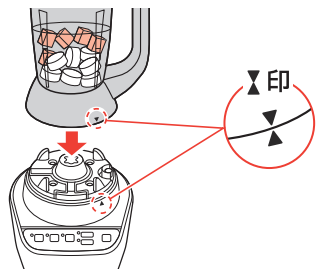

## 4. 電源プラグをコンセントに差し込みます。

「ピー」と音が鳴ります。

## 5. 電源ボタンを長押しします。

表示ランプが全て点灯して、待機中になります。

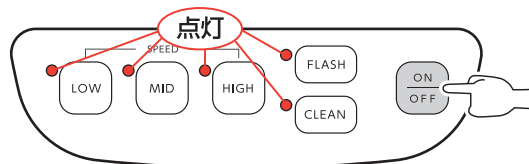

8ページ

### △注意

- 故障を防ぐために空運転はしないでください。
- 材料が熱いときは40℃以下に冷ましてからミキサー容器に入れてください。

### 〈材料を入れる順番〉

① やわらかいもの  
水分が多いもの

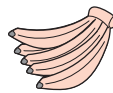

② にんじんなど  
かたいもの



③ 角氷

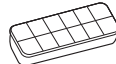

家庭用冷蔵庫で作った2.5cm角以下のものを4個以下にし、他の材料のあとに入れてください。

④ 液体



### 〈材料の量〉

1回に調理できる量を守ってください。  
最大目盛(1200ml)を超えると吹き出す恐れがあります。



MAX  
この範囲で調理する  
MIN

### お願い

- 必ず水分を入れてください。
- 材料は、必ずやわらかいもの・水分が多いものから入れてください。(氷などのかたいものを先に入れると運転が止まりやすくなります。)
- 本体へは、ミキサー容器の底に付いた水分をよくふき取ってからセットしてください。
- ミキサー容器がセットしにくいときは位置を左右に少し動かして載せ直してください。

### 「ピー」音が鳴らないとき

容器フタやミキサー容器が、きちんとセットされていないと、安全スイッチが働き、「ピー」音はなりません(操作しても動作しません)。

手順2.3.を確認し、再度セットをしてください。

「安全スイッチについて」 3ページ

## 6. 調理開始。

容器フタを手で押さえてから、

LOW MID HIGH 速度調節ボタンのいずれかを1回押す、または FLASH FLASHボタンを押し続けます。

速度調節ボタンのいずれかを押したときは、選択した回転速度の表示ランプが点滅します。

FLASHボタンを押したときは、表示ランプ(FLASH)が点滅します。



## 7. 調理終了。

約2分後に「ピー」×3回音が鳴り、自動で運転を停止し、待機中になります。

## 8. 電源ボタンを長押しして、表示ランプの全消灯を確認してから、電源プラグをコンセントから抜きます。

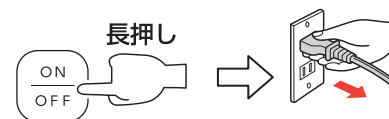

## 9. 調理物を取り出します。

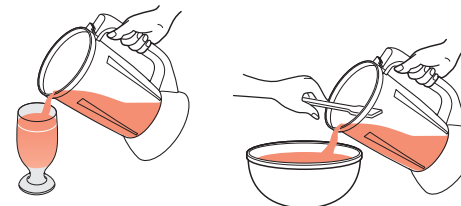

### 動作中に停止したとき

次のような場合、保護装置が働き、表示ランプが全て点滅して「ピッ」×6回音が鳴って、運転が自動で停止します。

- 定格時間4分を超えて繰り返し使用したとき
- ミキサー容器の材料が多いとき
- 禁止材料を使用したとき

「保護装置について」 10ページ

### 〈動作音や振動が大きいとき〉

すぐに ON/OFF 電源ボタンを押して運転を停止し、材料を減らしてください。

### 〈途中で材料を加えるとき〉

いったん ON/OFF 電源ボタンを押して運転を停止し、容器キャップを取りはずして材料を加えます。

! 運転を停止しないと調理物が飛び散る場合があります。

### 〈調理中に回転速度を変更したいとき〉

変更したい回転速度の速度調節ボタンを押してください。

### △注意

定格時間(一回の最大連続使用時間)は4分です。  
くり返し使用する場合は、30分以上休ませてからお使いください。

### お知らせ

- 運転中は本体の過熱防止のため、通気口より風が出ます。
- 通気口より内蔵のモーターの臭いがする場合があります。

### 〈調理中に運転を停止するとき〉

点滅している速度調節ボタンを押す、または ON/OFF 電源ボタンを押します。  
運転が停止して表示ランプが全て点灯し、待機中になります。

### お願い

使用時に、ミキサー容器の底にカッター刃回転用潤滑油が飛び散り、付着することがあります。  
故障ではありません。紙などでふき取ってください。

# 調理例

## バナナジュース…4人分

〈材料〉  
バナナ……………240g  
牛乳……………400ml



### 作りかた

- ①バナナは皮をむき、3等分幅にします。
- ②材料全部をミキサー容器に入れて、速度調節ボタン「MID」でなめらかになるまでかくはんします。  
目安時間：約1分

## パンプキンスープ…4人分

〈材料〉  
かぼちゃ……………280g 刻みパセリ……………少々  
玉ねぎ……………40g スープ……………600ml  
バター……………15g (固形スープを湯でといたもの)  
塩、こしょう…各少々 牛乳……………120ml

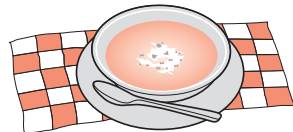

### 作りかた

- ①かぼちゃは皮と種を取り除き、1～2cm角に切ります。玉ねぎは粗いみじん切りにします。
- ②鍋にバターを溶かし、玉ねぎを透き通るまで炒めます。かぼちゃとスープを加えて、弱火でかぼちゃがやわらかくなるまで煮ます。
- ③②を30～40℃まで冷ましてからミキサー容器に入れて、速度調節ボタン「HIGH」でなめらかになるまでかくはんします。  
目安時間：約1分
- ④③を鍋に移して弱火で温め、煮立ったら牛乳を加え、塩・こしょうで味を調えます。
- ⑤器に盛りつけ、パセリを散らします。

## とろふわジェラート…4人分

〈材料〉  
冷凍庫で凍らせたバナナ…270g  
(冷凍時間の目安：約1日) (約3本)  
牛乳……………250ml  
冷凍ラズベリー……………50g

〈固めのジェラートにしたいときは〉  
別のフタ付き容器に移して冷凍庫で2～3時間冷やします。  
1時間ごとにスプーンなどでかき混ぜるとなめらかに仕上がります。

！とても溶けやすいのでご注意ください。

## トマトジュース…4人分

〈材料〉  
トマト……………400g (約中2個)  
レモン汁……………小さじ4  
水……………200ml



### 作りかた

- ①トマトはへたを取って皮をむき、種を取って1～2cm角に切ります。
- ②材料全部をミキサー容器に入れて、速度調節ボタン「HIGH」でなめらかになるまでかくはんします。  
目安時間：約1分

## バイクドチーズケーキ…18cm型

〈材料〉  
クリームチーズ……………200g  
※スプーンで小分けにしておく  
砂糖……………50g  
薄力粉……………大さじ3  
卵(Mサイズ)……………2個  
生クリーム……………200ml  
レモン汁……………大さじ2 (1/2個分)

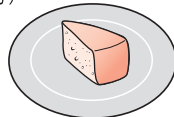

### 作りかた

- ①クリームチーズと卵は常温に戻し、薄力粉はふるっておきます。
- ②直径18cmのケーキ用丸型にクッキングシートを敷きます。
- ③材料の全てをミキサー容器に入れ、材料が均一になるまでフラッシュボタンで約1秒を3～4回、その後速度調節ボタン「LOW」で約1分かかくはんします。
- ④型に流し入れ、170℃のオーブンで約50分焼きます。冷めたら型からはずします。

### 作りかた

- ①凍ったバナナをスライスします。
- ②牛乳、スライスしたバナナの順にミキサー容器に入れて、速度調節ボタン「HIGH」でなめらかになるまでかくはんします。  
目安時間：約20秒
- ③運転を停止します。
- ④容器キャップを開け、冷凍ラズベリーを加えて容器キャップを閉めます。
- ⑤様子を見ながら速度調節ボタン「LOW」で約15秒ざっくりと混ぜ合わせます。好みの食感に合わせて調理時間の調節をしてください。

# お手入れ

お手入れは、電源プラグを抜いてから行ってください。

### △注意



- 金属製・ナイロン製のたわしやみがき粉、ベンジン、シンナー、台所用以外の洗剤、漂白剤などは使わないでください。
- 食器洗浄機・食器乾燥機などは使わないでください。

### △注意

接続部の内側は水につけたり、水をかけたりしないでください。

### △注意

にんじん・かぼちゃ・葉菜類を調理すると容器キャップ・容器フタ・ミキサー容器・パッキン・押し棒が変色することがあります。使用上の問題はありますが、使用後は早めにお手入れすることをおすすめします。

## ミキサー容器

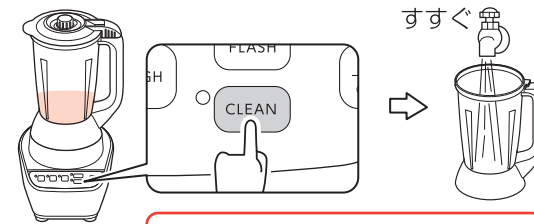

カッター刃に汚れがあるときは、ブラシなどを使ってください。  
！カッターの刃は取りはずすことはできません。

### △警告

手を切らないように注意してください。

### △お願い

カッターの刃はステンレスを使用しておりますが、汚れや水分が残っていると錆びることがありますので、十分に水気を取り乾かしてください。

- 1.ミキサー容器に水、またはぬるま湯(40℃以下)を1200ml (MAX)まで入れ、台所洗剤を少量加えます。  
！40℃以上のお湯は使わないでください。
- 2.容器フタ・容器キャップをします。
- 3.ミキサー容器を本体にセットします。
- 4.電源プラグをコンセントに差し込みます。
- 5.電源ボタンを長押しします。(待機中になります。)
- 6.容器フタを手で押さえてから、CLEANボタンを押します。ゆっくり断続的に運転します。  
！CLEANボタンは洗浄専用の機能です。調理には使わないでください。
- 7.約1分間後に自動で運転を停止します。
- 8.電源ボタンを長押しして、表示ランプの全消灯を確認してから、電源プラグをコンセントから抜きます。
- 9.ミキサー容器を水洗いをし、水気を取り、十分に乾かしてください。

### △警告

- カッター刃に手が触れないように、十分ご注意ください。けがをする恐れがあります。

## 容器フタ・容器キャップ・パッキン・押し棒

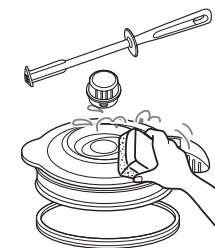

容器フタについているパッキンは取りはずしてお手入れすることができます。

### 〈パッキンの取りはずしかた〉

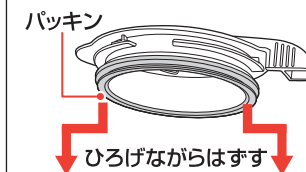

### 〈パッキンの取付けかた〉

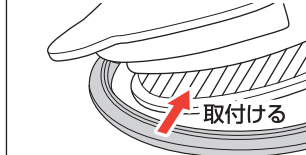

- 台所用洗剤をふくませたスポンジなどで洗い、水洗いした後、ふきんで水気をふき取ってください。

！60℃以上のお湯に入れないでください。

### △お願い

- パッキンを取りはずすときに、ひろげすぎたり、引っ張りすぎたりしないでください。パッキンが変形したり切れたりすることがあります。
- ご使用前には必ずパッキンを取付けてください。変形したり切れているパッキンを使わないでください。変形したり切れているパッキンを使ったり、パッキンを取付けずにご使用になると、調理物が外に漏れ出す原因になります。

- ①容器フタの一番下側の部分にパッキンを合わせ、全周にわたってはめ込みます。
- ②取付けたあと、パッキンにたるみやシワが出ないよう形を整えます。

### △お願い

パッキンはきちんと取付けてください。段差の上に重ねたり、たるんだり、ねじれたり、裏返ったりしていると、調理物が外に漏れ出す原因になります。

## 本体

乾いたやわらかい布でふいてください。

### △警告

水洗いはしないでください。故障の原因になります。

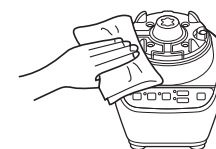

# こんなときは

修理・サービスをお申しつけになる前に下記の点をお調べください。

こんなときは？	調べるところ	処 置
運転できない	表示ランプが全て点灯していますか？ 電源ボタンを押し忘れていませんか？	電源ボタンを長押しし、表示ランプが全て点灯して待機中になれば、再びご使用になれます。
電源ボタンを長押ししても待機中(表示ランプが全て点灯)にならない	電源プラグがコンセントから抜けていませんか？	電源プラグをコンセントにしっかり差し込んでください。
	容器フタやミキサー容器はきちんとセットされていますか？	安全スイッチ〔容器フタ〕または、安全スイッチ〔ミキサー容器〕が働いています。容器フタまたはミキサー容器をきちんとセットしてください。→3・5ページ
	保護装置が働いていませんか？	保護装置の解除を手順に従って、再度行ってください。→10ページ
調理物が漏れる	容器フタはきちんとセットされていますか？	きちんと正しくセットしてください。→3ページ
	容器キャップはきちんとセットされていますか？	きちんと正しくセットしてください。→3ページ
	容器フタやパッキンが切れたり、変形したり、破れたりしていませんか？	「ツインバードお客様サービス係」までご相談ください。→10ページ
	材料が多すぎませんか？	材料を減らしてください。→5ページ
振動が大きい カッター刃の回転が遅い	材料が大きすぎませんか？	材料を小さくしてください。
	材料が多すぎませんか？	材料を減らしてください。
	クリーニングボタンを押していませんか？	調理には速度調節ボタン LOW MID HIGHフラッシュボタンをお使いください。
動作中に運転が停止した	表示ランプが全て点滅していませんか？	保護装置が働いています。保護装置を解除してから、再びお使いください。→10ページ
	動作中に容器フタをはずしませんでしたか？	容器フタを取りはずすと安全スイッチ〔ミキサー容器〕が働いて自動で運転を停止します。異常ではありません。きちんと正しく取付けてお使いください。
	オートストップ機能が働いて運転を停止しなくても、約2分経過後に自動で運転を停止します。	→4ページ
表示ランプがすべて点滅し、「ピッ」×6回音が鳴る	保護装置が働いています。 次のような場合保護装置が働きます。 ●材料が大きすぎませんか？ ●材料が多すぎませんか？ ●水分は入れましたか？ ●禁止材料が入っていませんか？ ●続けて調理をしていませんか？	保護装置を解除してから、再びお使いください。→10ページ
保護装置が解除されない	保護装置の解除を手順に従って再度行ってください。	→10ページ

上記の処置をしても保護装置が解除されなかったり、たびたび運転が止まるときは、「ツインバードお客様サービス係」までご相談ください。

# 保護装置について (表示ランプがすべて点滅して「ピッ」×6回音がなったとき)

次のような場合、本体の過熱を防ぐため内蔵の保護装置が働き、表示ランプが全て点滅して「ピッ」×6回音になって運転が自動で停止します。

- 定格時間4分を超えてくり返し使用したとき
- ミキサー容器の材料が多いとき
- 禁止材料を使用したとき

運転が自動的に停止したら

- ① 電源プラグをコンセントから抜きます。
- ② ミキサー容器を取りはずします。
- ③ ミキサー容器の材料を多すぎるときは減らし、大きすぎるときは小さくします。→5ページ
- ④ 禁止材料を取り除きます。→2ページ

- ⑤ 本体底面の復帰ボタンを奥まで押した後、本体を涼しいところに約30分置きます。

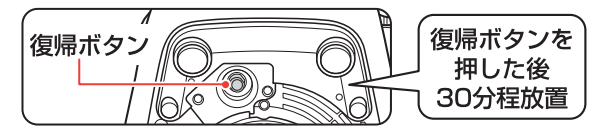

- ⑥ ミキサー容器に容器フタ・容器キャップを取付けて本体にセットします。
- ⑦ 電源プラグをコンセントに差し込みます。
- ⑧ 電源ボタンを長押しし、表示ランプが全て点灯して待機中になれば、再びご使用になれます。

# アフターサービス

## 1.保証書

- 裏表紙に添付しています。
- 保証書は「お買い上げ日と販売店名」の記入をお確かめのうえ、販売店からお受け取りください。販売店の記載がないときは、それを証明するレシートや購入先・購入日がわかる書面などが必要になりますので、保証書と一緒に大切に保管してください。
- 保証書をよくお読みになり大切に保管してください。

## 2.保証期間

お買い上げ日から1年間です。なお、保証期間中でも有料修理になることがありますので、保証書をよくお読みください。

## 3.修理を依頼される時

取扱説明書の内容をお確かめいただき、なお異常があるときは、使用を中止し、必ず電源プラグをコンセントから抜いて、お買い上げの「販売店」または「ツインバードお客様サービス係」に修理をご相談ください。

### ●保証期間中の修理

保証書の規定により無料修理します。製品に保証書を添えてお申し出ください。

### ●保証期間がすぎている修理

修理により使用できる製品は、お客様のご要望により有料修理させていただきます。

**警告** お客様ご自身の修理は大変危険です。絶対に分解したり修理・改造は行わないでください。

## 4.補修用性能部品の保有期間

- このパワフルミキサーの補修用性能部品の保有期間は製造打ち切り後6年です。
- 性能部品とはその製品の機能を維持するために必要な部品です。

## 5.アフターサービスについてご不明の場合

お買い上げの「販売店」または「ツインバードお客様サービス係」にお問い合わせください。

### 〈修理料金のしくみ〉

修理料金は、技術料・部品代などで構成されています。

技術料	故障した製品の修理および部品交換などの作業にかかる料金です。
部品代	修理に使用した部品代金です。

### 〈修理部品について〉

修理部品は、部品共有化のため、一部仕様や外観色を変更することがあります。

フリーダイヤル  
**0120-337-455** 携帯からもご利用いただけます  
受付時間：平日(月曜～金曜) 午前9時～午後5時  
FAX：0256-93-1077  
http://www.twinbird.jp/c/support.php  
〒959-0292 新潟県燕市吉田西太田2084-2

# 仕様

電 源	AC100V 50/60Hz
定格消費電力	800W(待機中・節電モード時 0.8W)
定格時間	4分

容 量(約)	1200ml
製品寸法(約)	幅230×奥行235×高さ445mm
電源コード(約)	1.4m

この製品は、日本国内用に設計・販売しています。電源電圧や周波数の異なる国では使用できません。海外での修理や部品販売などのアフターサービスも対象外となります。

## 愛情点検



### ★長年ご使用のパワフルミキサーの点検を！

ご使用の際このようなことはありませんか。

- 電源プラグや電源コードが異常に熱くなる。
- 電源コードに傷が付いていたり、電源コードを動かすと通電したりしなかったりする。
- 使用中に異常な回転音が出る。
- 容器にひび割れなどができた。
- その他の異常・故障がある。

ご使用中

故障や事故防止のため、コンセントから電源プラグをはずし、必ず販売店にご連絡ください。点検・修理に要する費用などは販売店にご相談ください。

