

# ご使用上のご注意

ツインバード工業株式会社は、この資料並びにコンテンツの著作権を有しています。  
この資料並びにコンテンツは、著作権等の法律で保護されており、お客様はこの資料並びにコンテンツに関し下記の条件でのみ利用することが出来ます。

1. お客様は非営利目的に限り、ダウンロード、および使用することができます。
2. お客様がダウンロード、使用するときは、この著作権表示および使用条件を一緒に付す必要があります。
3. お客様はこの資料並びにコンテンツを改変したり、頒布、公衆送信、上映等に利用することはできません。

当社および当社の関係会社は、お客様に対してこの資料並びにコンテンツに関する著作権、特許権、商標権、意匠権およびその他の知的財産権をライセンスするものではありません。並びに資料およびコンテンツの内容についてもいかなる保証をするものでもありません。

またこの資料、並びにコンテンツ内に別の定めがある場合は、当該著作権の表示、使用条件を遵守する必要があります。

※このコンテンツはWeb上での使用を前提とし再編集を加えているため、必ずしも製品添付の取扱説明書と同一ではありません。特にページ順は編集上、入れ替えている場合があります。

※この資料並びにコンテンツの内容は、それぞれの商品の発売時点のものです。

※デザイン、仕様は商品改良のため予告なく変更する場合があります。

## 家庭用

2電源式  
ポータブル電子適温ボックス

# HR-DB08 取扱説明書

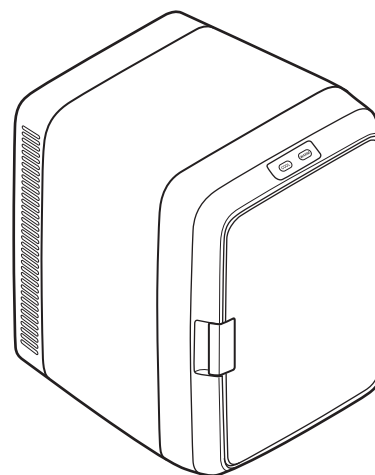

- このたびは、お買い上げいただきまして、誠にありがとうございました。
- この取扱説明書をよくお読みのうえ、正しくご使用ください。  
特に「安全上のご注意」は、ご使用前に必ずお読みいただき、安全にご使用ください。
- この取扱説明書は必ず保管し、必要なときにお読みください。
- この製品は一般家庭用です。  
業務用などにご使用にならないでください。

RX1504B

## ● もくじ

安全上のご注意	1・2
各部の名称とはたらき	3・4
食品の入れかた	4
室内での使いかた	5
車内での使いかた	6
別売品、交換用部品について	6
長期間ご使用にならないときは お手入れ	7
こんなときは	7
アフターサービス 仕様	8

この製品は保冷、保存、保温専用です。  
保冷・保温でお急ぎの場合は製品をあらかじめ運転し、庫内を冷やして(温めて)から、あらかじめ冷やしておいた(温めておいた)ものを入れてください。この製品で冷やす(温める)場合は時間がかかります。

## 保証書付

保証書はこの取扱説明書の裏表紙についています。  
必ず記入をお受けください。

# 安全上のご注意

必ずお守りください。

製品および取扱説明書には、お使いになるかたや他の人への危害と財産への損害を未然に防ぎ、安全に正しくお使いいただくために、重要な内容を記載しています。次の内容(表示・図記号)をよく理解してから本文をお読みになり、記載事項をお守りください。

●表示の説明



**警告**

「死亡または重傷を負うことが想定される」内容です。



**注意**

「傷害を負うまたは物的損害が発生することが想定される」内容です。

●図記号の説明



は、してはいけない「禁止」の内容です。



は、必ず実行していただく「強制」の内容です。

## 警告



水ぬれ禁止

水につけたり、水を掛けたりしないでください。

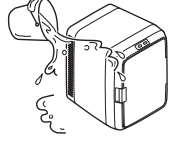

ショート・感電の恐れがあります。



禁止

引火しやすいものは入れないでください。

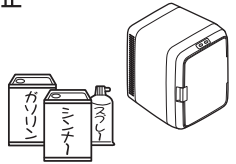

爆発する危険があります。



分解禁止

絶対に分解したり修理・改造は行わないでください。

発火・感電したり、異常動作してけがをすることがあります。修理は、お買い上げの販売店または、「お客様サービス係」にご相談ください。



プラグを抜く

お手入れの際は必ず電源プラグをコンセントから抜いてください。

感電やけがをすることがあります。



禁止

保温時は庫内の金属部に触れないでください。

やけどの恐れがあります。



禁止

電源コードや電源プラグが傷んだり、コンセントの差し込みがゆるいときは使用しないでください。

感電・ショート・発火の原因になります。



禁止

子供だけで使わせないでください。幼児が近くにいる場合はご注意ください。

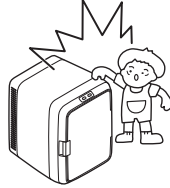

やけど・感電・けがをすることがあります。



禁止

吸気口、排気口へ異物を差し込まないでください。

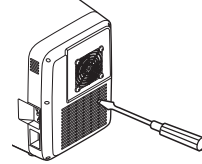

強制

電源プラグのほこりは定期的に取り替えてください。

湿気などで絶縁不良の原因になります。



ぬれ手禁止

電源プラグはぬれた手で抜き差ししないでください。

感電事故の原因になります。



禁止

電源コードを傷つけたり、破損させたり、加工したり、無理に曲げたり、引っ張ったり、ねじったり、たばねたりしないでください。また、重いものをのせたり、挟み込んだりすると、電源コードが破損し、火災・感電の原因になります。



禁止

家庭用電源で使用中は交流100V以外で使用しないでください。

火災・感電の原因になります。

# 注意



禁止

ドアにぶらさがったり、乗ったりしないでください。

製品が倒れたり、手をはさんで、けがをすることがあります。



禁止

庫内に氷や水を直接入れないでください。

また、ドライアイスは入れないでください。

感電や破裂の原因になります。



禁止

市販の蓄冷材(硝安・尿素を含む)を入れないでください。

蓄冷材がもれた場合、故障・サビの原因になります。



禁止

吸気口、排気口をふさがないでください。

故障の原因になります。



プラグを抜く

長期間で使用にならないときは、必ず電源プラグをコンセントから抜いてください。

絶縁劣化による感電・漏電火災の原因になります。



禁止

アイスクリーム・冷凍食品・生鮮食品は保存しないでください。

変質・劣化の原因になります。



禁止

車のトランクの中では使わないでください。

高温となり故障の原因になります。



強制

電源プラグを抜くときは、電源コードを持たずに必ず先端の電源プラグを持って引き抜いてください。

感電やショートして発火することがあります。



禁止

強い衝撃を与えないでください。

電子部品を内蔵しているため故障の原因になります。



禁止

製品の上に不安定なもの、花瓶などの水を入れた容器をのせないでください。

落下によるけがやこぼれた水で電気部品の絶縁が悪くなり、漏電火災の恐れがあります。



水場での使用禁止

湿気の多いところや水・雨のかかるところには置かないでください。

絶縁が悪くなり、漏電の原因になります。



禁止

開封後の飲料物などの長期保存をしないでください。



強制

保冷・保温の切り替えは十分に時間を置いてから行ってください。(約1時間)



禁止

医薬品や学術試料は入れないでください。

温度管理の厳しいものは保存できません。



禁止

カー電源で使用中は、エンジンを止める前に電源プラグを抜いてください。

エンジンを切っても電源の切れない車種があり、電源プラグを接続状態で放置するとバッテリーがあがります。



禁止

直射日光の当たるところで使用しないでください。

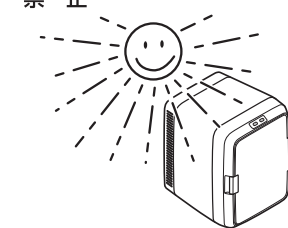

冷却性能が悪くなります。高温により故障の原因になります。



禁止

24V車では使用しないでください。12V車専用です。

発火や故障の原因になります。

# 各部の名称とはたらき

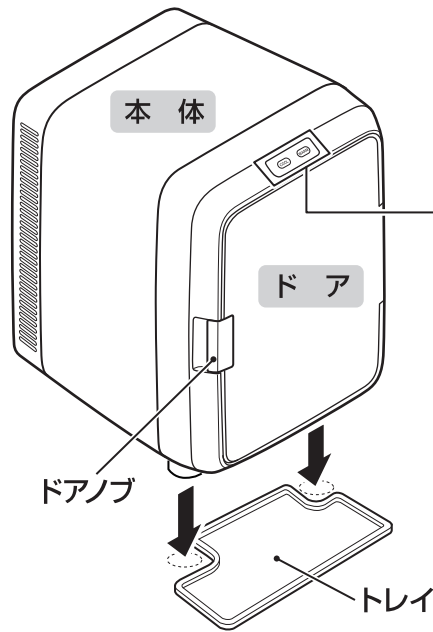

## 表示ランプ部

**青ランプ**  
保冷時に青色で点灯します。

**オレンジランプ**  
保温時にオレンジ色で点灯します。

## トレイ

製品をご使用の際は、付属のトレイの上に置いてください。庫内についた露が流れ出て、設置場所をぬらすことがあります。

## 電源ソケット

**ACソケット (AC100V)**

**DCソケット (DC12V)**  
別売の専用DC電源コードを接続します。

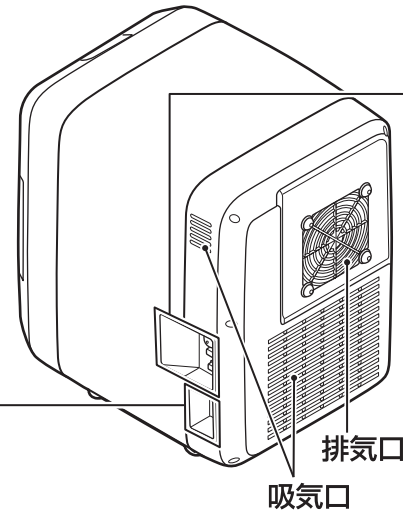

## 操作部

**保冷温度調節つまみ**

- 「5」では、庫内を約5℃に保ちます。
- 「15」では、庫内を約15℃に保ちます。化粧品やお米の保存に適しています。

**運転スイッチ**  
保冷・切・保温を切り替えます。

**電源切り替えスイッチ**  
家庭用のAC電源と自動車用のDC電源を切り替えます。

## 設置場所

- 室温の高い場所、直射日光の当たる場所などには設置しないでください。

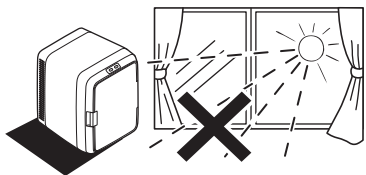

室温の高い場所では、庫内温度が上がります。高温により故障の原因になります。

- 風通しのよいところに設置してください。壁際でお使いのときは、壁から10cm以上離してください。

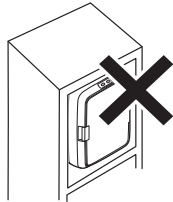

家具の中やケースに入れしないでください。放熱のため空気の流れを必ず確保してください。放熱が悪いと冷却効果がわるくなり性能が発揮できない場合があります。

- ラジオおよびテレビのアンテナ線の近くには設置しないでください。映像や音声にノイズが入ることがあります。

- じゅうたんやたたみ、塩化ビニール製の床材の上に設置する場合は下に板などを敷いてください。

- 床が丈夫で水平なところに設置してください。

- 製品を引きずらないでください。床面を傷つけることがあります。

## ドアの開けかた

ドアノブの先端を手前にひきます。

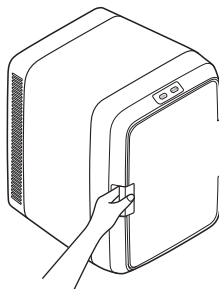

2リットルのペットボトルであれば4本収納できます。

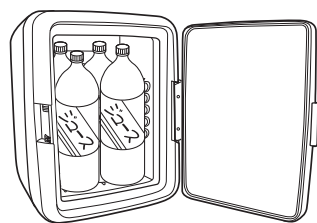

**△注意**  
保温運転の際は、庫内にペットボトルを入れないでください。ペットボトルは耐熱温度が低いものが多く、変形や破裂の恐れがあります。

## 付属品

AC電源コード…1

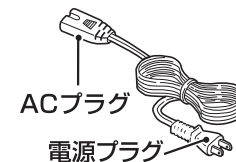

トレイ…1

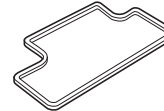

棚板…1

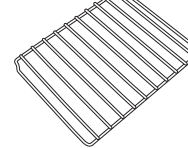

## 取付けかた

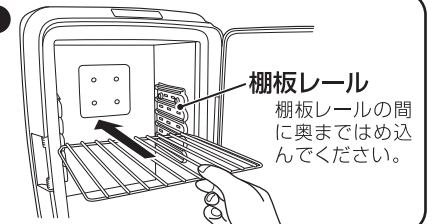

## 食品の入れかた…長期の保存はさけ、先に入れたものから順に使ってください。

### 適当なすき間をあけます。

詰め込み過ぎは冷・温気の流れを悪くします。

### あらかじめ冷やしたり、温めてから入ると効果的です。

庫内温度と温度差があるものは冷却・加温に時間がかかります。

### 食品は清潔に。

水気や汚れを取ってから入れてください。

### △注意

保温運転の際は、庫内にペットボトルを入れないでください。ペットボトルは耐熱温度が低いものが多く、変形や破裂の恐れがあります。

### 密閉容器かポリ袋またはラップなどで密封。

密封していただくことで臭い移りや湿気、乾燥を防ぐことができます。

- ボトルやビン類はしっかり密封してください。
- 化粧品やお米など水にぬれて困るものは、密閉容器やポリ袋に入れて保管してください。
- 耐熱温度が90℃以上のものをご使用ください。

### 貯蔵できないもの

- アイスクリームや冷凍食品
- 生鮮食品の保存
- 医薬品や学術試料

# 室内での使いかた

1. AC電源コードのACプラグを本体のACソケットに接続します。

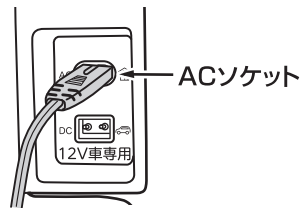

2. AC電源コードの電源プラグをコンセントに差し込みます。

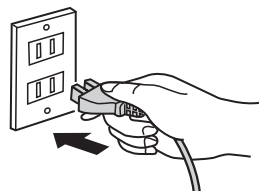

3. 電源切り替えスイッチを「AC」にします。

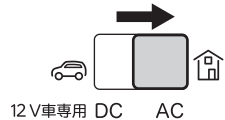

4. 運転スイッチを「冷(保冷)」または「温(保温)」に合わせます。

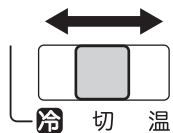

保冷のときは、表示ランプ部の青ランプが点灯します。  
保温のときは、表示ランプ部のオレンジランプが点灯します。

〈保温について〉

約55℃に保ちます。

〈保冷について〉

保冷温度調節つまみで、保冷温度が設定できます。

- 「5」では、庫内を約5℃に保ちます。
- 「15」では庫内を約15℃に保ちます。  
(室温が15℃以下の場合、庫内は15℃以下になります。)  
化粧品やお米の保存に適しています。

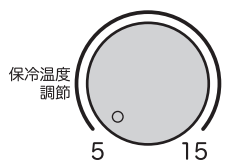

### △注意

テレビ、ラジオおよびアンテナ線の近くには設置しないでください。  
映像や音声にノイズが入ることがあります。

# 車内での使いかた…12V車専用

保冷でお使いになるときは、製品をあらかじめ室内で保冷運転しておき、ひきつづき車内でお使いになることをおすすめします。

1. 車のエンジンをかけます。

2. 専用DC電源コード(別売)のDCプラグを本体のDCソケットに差し込みます。



- DCプラグは⊕⊖があります。DCソケットの凸部とDCプラグの凹部を合わせて、差し込んでください。上下を逆に差し込むと故障の原因になります。

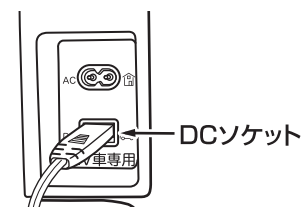

- DCプラグは奥まできちんと差し込んでください。きちんと差し込まないとDCプラグが過熱します。故障や破損の原因になります。

- カー電源で使用するときには、必ずDCプラグに接続してください。「タコ足配線」にすると、ショートしたり、バッテリーの容量超過による過熱などで、火災になることがあります。故障や破損の原因になります。

3. 専用DC電源コード(別売)の電源プラグをシガレットソケットに差し込みます。

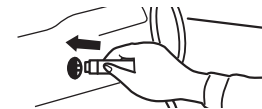

4. 電源切り替えスイッチを「DC」にします。

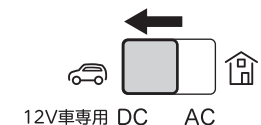

5. 運転スイッチを「冷(保冷)」または「温(保温)」に合わせます。

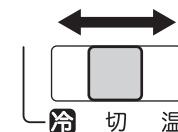

保冷のときは、表示ランプ部の青ランプが点灯します。  
保温のときは、表示ランプ部のオレンジランプが点灯します。

〈保温について〉

約55℃に保ちます。

〈保冷について〉

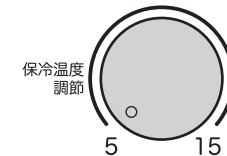

保冷温度調節つまみで、保冷温度が設定できます。

- 「5」では、庫内を約5℃に保ちます。
- 「15」では庫内を約15℃に保ちます。  
(室温が15℃以下の場合、庫内は15℃以下になります。)  
化粧品やお米の保存に適しています。

# 別売品、交換用部品について

別売品「専用DC電源コード」、交換用部品「AC電源コード」をご希望の方は、お買い上げの販売店または「お客様サービス係」までご相談ください。

〈専用DC電源コード〉

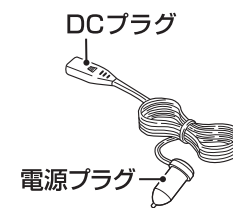

〈AC電源コード〉

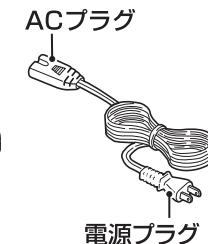

	品番	製品名	価格
別売品	HR-CH55	専用DC電源コード(3.0m)	1,300円(税抜)
交換用部品	122733	AC電源コード(2.0m)	500円(税抜)

〒959-0292 新潟県燕市吉田西太田2084-2  
ツインバード工業(株)「お客様サービス係」

消費税法の改正により消費税を含まない価格を表示しています。  
●お支払金額は消費税を含んだ金額となります。  
(小数点以下は四捨五入となります。)

# 長期間ご使用にならないときは

1. 運転スイッチを「切」にして運転を止め、電源プラグをはずしてください。
2. 庫内の貯蔵品を全部取り出し、庫内を清潔にして水分をよく拭きとっておきましょう。
3. ドアは少し開けておくか、またはときどき開けて庫内の空気を入れかえてください。  
市販の冷蔵庫脱臭剤を入れることをおすすめします。

## お手入れ

- 電源スイッチを「切」にして電源コードを抜いてください。
- 庫内の貯蔵物を全部取り出してください。
- 保温で使ったあとは、庫内がさめてからお手入れをしてください。

### 本体

1. 柔らかい布で、からぶきします。
2. 汚れがひどい場合は、ぬるま湯か食器洗い用洗剤を含ませた布で、ふいてください。
3. 食器洗い用洗剤を使用したあとは、水を含ませた布でふきとり、さらからぶきします。

### 結露水の処理

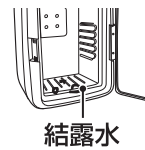

保冷時に、結露水が発生することがあります。  
結露は自然現象で故障ではありません。水滴が本体に付着したり庫内から流れ出たときは早めにふき取ってください。

### お願い

水にぬれて困るものは容器かポリ袋に入れてください。

### お願い

- 次のものは、使わないでください。  
(プラスチックをいためる原因になります。)  
みがき粉、粉石けん、アルカリ性洗剤、ベンジン、シンナー、アルコール、石油、酸、熱湯、たわしなど
- 化学ぞうきんを使用するときは、強くこすらないでください。

### 霜取り

庫内に霜がついた場合は、次の方法で取り除いてください。

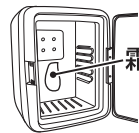

- ① 貯蔵物を全部取り出します。
- ② 運転スイッチを「切」にします。
- ③ ドアを開けて数時間放置します。  
とけた水滴をふき取ります。

霜取りは必ず水平な場所でおこなってください。

### トレイ

トレイをお手入れする時は、水洗いをして水分をよく拭き取ります。  
60℃以上の熱湯は使わないでください。

## こんなときは

動作しないとき	家庭用電源	● 運転が「切」になっていませんか。→ 運転スイッチを「冷」か「温」にします。 ● 電源コードの電源プラグがゆるんだり、はずれたりしていませんか。→ しっかりと差し込んでください。 ● 電源切り替えスイッチが「DC」になっていませんか。→ 「AC」にしてください。
	カー電源	● まず「車のエンジンがかかっているかどうか」確認してください。 ● シガレットソケットに灰やゴミがつかまっていませんか。→ 灰やゴミを取り除いてください。 ● 運転が「切」になっていませんか。→ 運転スイッチを「冷」か「温」にします。 ● 電源切り替えスイッチが「AC」になっていませんか。→ 「DC」にしてください。
よく冷えない	よく温まらない	● 車のヒューズが切れていませんか。
		● 貯蔵品がつかまって庫内の空気の循環を悪くしていませんか。 → 詰め込み過ぎないように適当なすき間をあげてください。
		● ドアは完全に閉まっていますか。→ ドアを完全に閉めてください。
		● 直射日光の当たるところや、火気の近くで使用していませんか。 → 直射日光の当たるところや、火気の近くでは使用しないでください。
		● 吸気口・排気口をふさいでいませんか。→ 吸気口・排気口をふさがないでください。 ● 車内で使用の場合にバッテリー電圧が低すぎませんか。 → 使用状態で電圧が11V以下になりますとよく冷えません。(温まりません。)
		● ドアの開閉が多すぎませんか。→ ドアの開閉回数を減らしてください。
		保冷時のみ ● 庫内に霜がつかすぎいませんか。→ 電源を切り、霜を溶かして水気をよくふきとってください。 ● 保冷温度調節つまみが「15」になっていませんか。→ 「5」にダイヤルを合わせてください。
		保温時にファンモーターが回らない。→ ファンモーターは保冷時のみ回ります。故障ではありません。
		保冷時のみ ● 室温が15℃以下になると、庫内温度も15℃以下になります。● 室温が30℃以上になると、庫内温度が5℃にならない場合があります。

# アフターサービス

## 1. 保証書

- 裏表紙に添付しています。
- 保証書は「お買い上げ日と販売店名」の記入をお確かめのうえ、販売店からお受け取りください。
- 保証書をよくお読みになり大切に保管してください。

## 2. 保証期間

お買い上げ日から1年間です。  
なお、保証期間中でも有料修理になることがありますので、保証書をよくお読みください。

## 3. 修理を依頼される時

取扱説明書の内容をお確かめいただき、なお異常があるときには電源プラグを抜いてからお買い上げの販売店または「お客様サービス係」に修理をご相談ください。

### ● 保証期間中の修理

保証書の規定により無料修理します。  
製品に保証書を添えてお買い上げの販売店または「お客様サービス係」までお申し出ください。

### ● 保証期間がすぎている修理

修理により使用できる製品は、お客様のご要望により有料で修理させていただきます。お買い上げの販売店または「お客様サービス係」にご相談ください。

**お客様ご自身の修理は大変危険です。**  
分解したり手を加えたりしないでください。

## 4. 補修用性能部品の最低保有期間

- この2電源式ポータブル電子適温ボックスの補修用性能部品の保有期間は製造打ち切り後6年です。
- 性能部品とはその製品の機能を維持するために必要な部品です。

## 5. アフターサービスについてご不明の場合

お買い上げの販売店または「お客様サービス係」にお問い合わせください。

### 〈修理料金のしくみ〉

修理料金は、技術料・部品代などで構成されています。

技術料	故障した製品の修理および部品交換などの作業にかかる料金です。
部品代	修理に使用した部品代金です。

### 〈修理部品について〉

修理部品は、部品共有化のため、一部仕様や外観色を変更することがあります。

### お客様サービス係

☎(フリーダイヤル) 0120-337-455  
FAX (0256) 93-1077  
お電話承り時間: 平日(月曜~金曜)午前9時~午後5時  
〒959-0292 新潟県燕市吉田西太田2084-2

# 仕様

庫内容積/寸法(約)	20L/開口寸法 幅250×高さ350 最小奥行 220mm
製品質量(約)	8.0kg
使用電源	DC12V/AC100V
消費電力	DC12V 55W(4.6A)/AC100V 65W
保冷温度	5~15℃±3℃(周囲温度25℃)
保温温度	55℃±6℃(周囲温度20℃)
冷却方法	電子冷却方式
使用温度範囲	0~40℃
製品寸法(約)	幅350×奥行400×高さ465mm
電源コード	AC電源コード…2m
付属品	AC電源コード…1、棚板…1、トレイ…1

この製品は、日本国内用に設計・販売しています。  
電源電圧や周波数の異なる国では使用できません。  
海外での修理や部品販売などのアフターサービスも対象外となります。

	★長年ご使用の電子適温ボックスの点検を！	
	ご使用の際このようなことはありませんか。	● スイッチを入れても時々、動作しないことがある。 ● 電源プラグや電源コードが異常に熱い。 ● 電源コードに傷が付いていたり、電源コードを動かすと通電したりしなかったりする。 ● 異常な音、振動がする。 ● 本体が変形していたり、こげくさい臭いがする。 ● その他の異常・故障がある。

廃棄時にご注意願います。  
2001年4月施行の家電リサイクル法では、お客様がご使用済みの2電源式ポータブル電子適温ボックスを廃棄される場合は、収集、運搬料金と再商品化等(リサイクル料金)をお支払いいただき、製品を販売店や市町村に適正に引き渡すことが求められています。