

## ご使用上のご注意

ツインバード工業株式会社は、この資料並びにコンテンツの著作権を有しています。  
この資料並びにコンテンツは、著作権等の法律で保護されており、お客様はこの資料並びにコンテンツに関し下記の条件でのみ利用することが出来ます。

1. お客様は非営利目的に限り、ダウンロード、および使用することができます。
2. お客様がダウンロード、使用するときは、この著作権表示および使用条件と一緒に付す必要があります。
3. お客様はこの資料並びにコンテンツを改変したり、頒布、公衆送信、上映等に利用することはできません。

当社および当社の関係会社は、お客様に対してこの資料並びにコンテンツに関する著作権、特許権、商標権、意匠権およびその他の知的財産権をライセンスするものではありません。並びに資料およびコンテンツの内容についてもいかなる保証をするものでもありません。

またこの資料、並びにコンテンツ内に別の定めがある場合は、当該著作権の表示、使用条件を遵守する必要があります。

※このコンテンツはWeb上での使用を前提とし再編集を加えているため、必ずしも製品添付の取扱説明書と同一ではありません。特にページ順は編集上、入れ替えている場合があります。

※この資料並びにコンテンツの内容は、それぞれの商品の発売時点のものです。

※デザイン、仕様は商品改良のため予告なく変更する場合があります。

ぜんぶはない。  
だから、ある。  
TWINBIRD

家庭用

保証書付

## パワーハンディークリーナー HC-EB54

### 取扱説明書

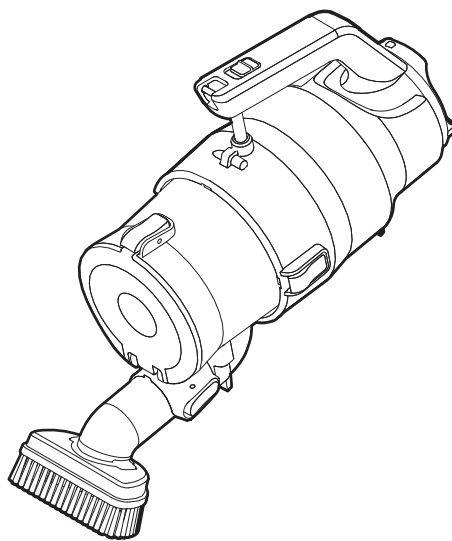

### はじめに

- ・ このたびは、本製品をお買い上げいただきまして、誠にありがとうございました。
- ・ 本取扱説明書をよくお読みください。不適切な取り扱いは事故につながります。
- ・ ご使用前に、本取扱説明書の「安全上のご注意」を必ずお読みいただき、安全にご使用ください。
- ・ 本製品は一般家庭用です。業務用に使用しないでください。
- ・ 本取扱説明書は必ず保管し、必要なときにお読みください。
- ・ 保証書はこの取扱説明書の裏表紙についています。必ず記入をお受けください。

### もくじ

安全上のご注意	1・2
ご注意とお願い	2
各部の名称とはたらき	3・4
使いかた	5
ゴミの捨てかた	5・6
お手入れのしかた	7
こんなときは	8
保護装置について 消耗品について	9
アフターサービス 仕様	10



公式ストア会員登録で  
1000円オフクーポンプレゼント  
<https://store.twinbird.jp/account/register>

# 安全上のご注意 必ずお守りください。

製品および取扱説明書には、お使いになるかたや他の人への危害と財産への損害を未然に防ぎ、安全に正しくお使いいただくために、重要な内容を記載しています。次の内容(表示・図記号)をよく理解してから本文をお読みになり、記載事項をお守りください。

## ●表示の説明



**警告** 「死亡または重傷を負うことが想定される」内容です。



**注意** 「傷害を負う、または物的損害が発生することが想定される」内容です。

## ●図記号の説明



は、してはいけない「禁止」の内容です。



は、必ず実行していただく「強制」の内容です。

## 警告



**絶対に分解したり修理・改造は行わないでください。**

分解禁止

発火・感電・けがの原因になります。修理は、お買い上げの販売店または、「ツインバードお客様サービス係」にご相談ください。



**異常・故障時には直ちに使用を中止し、電源プラグを抜いてください。**

強制

発煙・発火・感電・けがの原因になります。販売店に点検・修理を依頼してください。

- 電源スイッチを入れても、ときどき運転しないことがある。
- 電源コードが傷ついたり、電源コードを動かすと運転が止まることある。
- 運転中、異常な音がある。
- 本体が変形していたり、異常に熱い。
- こげくさい臭いがする。
- その他の異常、故障がある。



**引火性のあるものや、火の気のあるものそばで使用しないでください。また、それらのものを吸わせないでください。**

禁止

(灯油、ガソリン、シンナー、ベンジン、トナーなどの可燃物、可燃ガス、線香、火の消えていないたばこなど)

爆発・火災の原因になります。



**お手入れの際は必ず電源プラグをコンセントから抜いてください。**

プラグを抜く

感電・けがの原因になります。



**ゴミを捨てる際には、必ず電源スイッチを「OFF」にして、運転を停止させてください。**

強制



**電源プラグは根元まで確実に取付けてください。**

強制

取付けが不完全ですと、感電・発熱による火災の原因になります。傷んだプラグ・ゆるんだコンセントは使用しないでください。



**水洗いや風呂場での使用はしないでください。**

水ぬれ禁止

感電する場合があります。



(ダストケース、アウターフィルター、ブリーツフィルター、プレフィルターは洗えます。)

水場での使用禁止



ぬれ手禁止

**電源プラグはぬれた手で抜き差ししないでください。**

感電の原因になります。



**定格15A以上・交流100Vのコンセントを単独で使ってください。**

コンセントの単独使用

火災・感電の原因になります。



**電源プラグのほこりなどは定期的にとってください。**

強制

火災の原因になります。プラグを抜き、乾いた布でふいてください。



**子供だけで使わせたり、幼児の手の届くところで使ったりしないでください。**

禁止

けが・事故の原因になります。



**本体のプレフィルター取付部や排気口に金属類・ピン・つまようじ・コインなどを入れないでください。**

禁止

故障・けがの原因になります。



**使用中は排気口や吸込口に手や顔などを近づけないでください。**

禁止

けがの原因になります。



**電源コード・電源プラグが破損するようなことはしないでください。**

禁止

(傷つけたり、加工したり、熱器具に近づけたり、無理に曲げたり、ねじったり、引っ張ったり、重い物を載せたりしない。)

傷んだまま使用すると、感電・ショート・火災の原因になります。

# ⚠ 注意



禁止

ダストケース・アウターフィルター・ブリーツフィルター・プレフィルターをはずしたまま掃除をしないでください。

本体の変形・発火・故障の原因になります。



火気禁止

火気に近づけないでください。

排気で炎が大きくなり、火災の原因になります。また本体の変形によるショート・発火の原因になります。



プラグを抜く

使用時以外は、電源プラグをコンセントから抜いてください。

けが・やけど・絶縁劣化による感電・漏電火災の原因になります。



禁止

吸込口をふさいで長時間運転しないでください。吸込口をふさいだ状態となりますので、ふとん圧縮袋の空気抜きは行わないでください。

本体の変形・発火・故障の原因になります。



禁止

床用吸込口や排気口をふさいで運転しないでください。

モーターが発熱し本体の変形・発火・故障・やけどの原因になります。



禁止

本体を垂直に立てた状態で使わないでください。

経路が狭くなり、本体の変形・発火・故障の原因になります。



禁止

長いひもなどは吸わせないでください。

故障の原因になります。



強制

電源プラグは、電源スイッチを「OFF」にして差し込んでください。

モーターの回転の反動でけがや、床面を傷つける原因になります。



プラグを持って抜く

電源プラグを抜くときは、必ず電源プラグを持って引き抜いてください。

感電やショートして発火することがあります。



禁止

水や吸込口につまりそうなものや多量の粉体、先のとがったものを吸わせないでください。(15mm角以上の大きいゴミ、セロハンフィルムなど薄いゴミ。ガラス・カミソリ・押しピン・針など)

本体の変形・発火・故障の原因になります。



禁止

床用吸込口、ソフトブラシを壁やタンスに強くぶつけないでください。

本体の変形・破損・故障や、壁やタンスを傷つける原因になります。



禁止

フィルター類が目詰まりした状態で、長時間運転しないでください。

本体が熱くなり、長時間触れていると、低温やけどの原因になります。



禁止

炎天下の車内や暖房器具のそばなど、温度が高くなる場所で保管しないでください。

本体の変形・故障・やけど・発火の原因になります。

## ご注意とお願い

この掃除機は、家庭用です。業務用やお掃除以外の目的には、使用しないでください。

床用吸込口、ソフトブラシ、すき間ノズルを床に強く押し付けたり、横にすべらせてお掃除をしないでください。

床用吸込口の移動により床面に光沢の差がでることがあります。

光沢の差がでたら…

- 水を含ませてからしぼった布で床面の汚れを拭きとったあと、市販の床用ワックスを薄く塗り乾燥させてください。(床用ワックスの取扱い方法をよく読んでお使いください。)
- 市販の床用ワックスで効果がない場合は自動車用の研磨剤(コンパウンド)が入っていないワックスをお使いください。その際ワックスがけをした床面が大変すべりやすくなりますので余分なワックスは必ずふき取ってください。

### お願い

- あめ玉の包みやティッシュペーパーなどの大きなゴミは取り除いてからお掃除してください。
- 「ゴミ捨て」ラインを超えてゴミを吸わせないでください。  
ダストケース内のゴミは、「ゴミ捨て」ラインを超える前に捨ててください。吸気路内につまる原因になります。
- 土間など土足で歩く場所を掃除しないでください。  
各フィルターの目詰まり、床用吸込口の傷つきの原因になります。
- 本体、付属品は、次の使用に支障のないように清掃して湿気の少ないところに整理、保管してください。コード類はねじれをほどいて保管してください。定期的に清掃・点検をしてください。
- 本製品を廃棄するときはお住まいの市区町村のルールに従ってください。

# 各部の名称とはたらき…

このクリーナーは家庭用です。業務用やお掃除以外の目的には使わないでください。

**セット内容**

- 本体…1
- お手入れブラシ…1  
アウターフィルターやブリーツフィルターのゴミを落とします
- アタッチメント収納袋…1

**〈アタッチメント〉**

- 床用吸込口…1
- ソフトブラシ…1  
壁、天井、ソファ、棚掃除に使用できるブラシです。
- すき間ノズル…1
- アタッチメント取りはずしボタン
- 延長パイプ…2

**お願い**

- 付属品はしっかり差し込んでください。
- ゴミは早目に捨ててください。  
衛生面から、お掃除のつごゴミを捨てることをおすすめします。
- 土間など土足で歩く場所を掃除しないでください。  
床用吸込口の傷つきの原因になります。

アタッチメント収納袋

- アタッチメント収納袋には、付属品のアタッチメント類が収納できます。  
HC-EB54専用です。付属品の収納以外の目的には使用しないでください。
- アタッチメント収納袋に付属品を入れて振り回したりしないでください。袋の破損や、けがの原因になります。

6ページ

床用吸込口

ソフトブラシ

すき間ノズル

アタッチメント取りはずしボタン

4ページ

吸込口取付部

ダストケースフタ

ゴミ捨てボタン

6ページ

アウターフィルター

本体への大きなゴミの侵入を防ぎます。

**△注意**

ダストケース・アウターフィルター・ブリーツフィルター・プレフィルターをはずしたまま掃除しないでください。  
本体の変形・発火・故障の原因になります。

5ページ

電源スイッチ

ハンドル

排気口

本体

コードバンド

電源コード

電源プラグ

6ページ

ダストケースボタン

6ページ

プレフィルター

本体内部へのゴミの侵入を防ぎます。  
本体に取付けられています。  
(スポンジ状のフィルターです。)

**お願い**

- 電源コードは本体に巻きつけないでください。
- 使用するときには、コードをたばねないでください。

**〈床用吸込口・ソフトブラシ・延長パイプ・すき間ノズルの取付けかた／はずしかた〉**

**取付けかた**

①合わせて  
②カチッとすまで差し込む

ソフトブラシは凸部を合わせる必要はありません。

**はずしかた**

①押しながら  
②はずす

ソフトブラシは、小刻みに揺らし、回しながら引き抜きます。

# 使いかた

## △ 注意

- 火気に近付けて使用しないでください。
- 電源プラグは、電源スイッチを「OFF」にしてから差し込んでください。

！使用中は電源コードに足や物をひっかけないでください。

1. 電源プラグをコンセントに差し込みます。

2. 電源スイッチを「ON」にします。

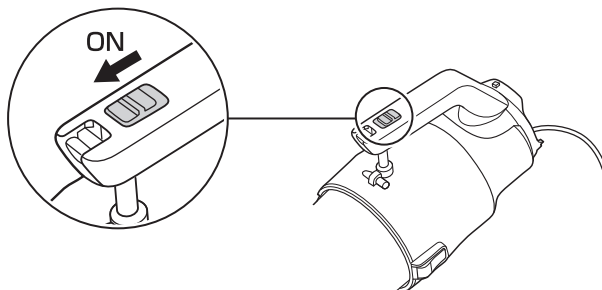

3. 使用後は、電源スイッチを「OFF」にして、電源プラグをコンセントから抜きます。

## 使用例

アタッチメントの組み合わせで、いろいろな場所にお使いいただけます。

床の掃除に

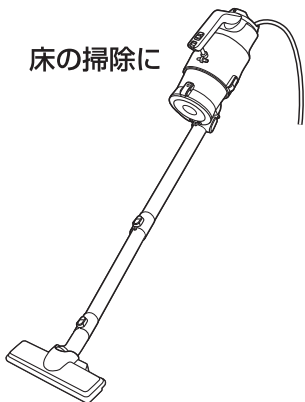

ソファや家具の掃除に

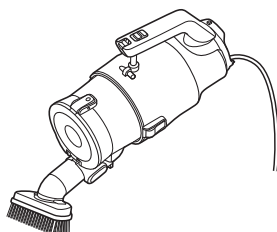

サッシの溝・階段・すき間に

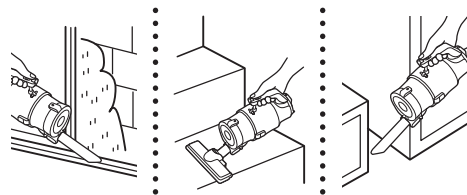

# ゴミの捨てかた …お掃除のつどゴミを捨てることをおすすめします。

- 「ゴミ捨て」ラインの近くまでゴミがたまったとき、ゴミを捨ててください。
- ゴミが片寄ってたまっている場合もラインを超える前にゴミを捨ててください。
- お掃除のつどゴミを捨てることをおすすめします。

## △ 警告

ゴミを捨てる際には、必ず電源スイッチを「OFF」にして、運転を停止させてください。

## お願い

- ゴミの種類によっては、「ゴミ捨て」ラインまでゴミがたまる前でも各フィルターにゴミが付着し、ゴミ捨てが必要になる場合があります。
- 各フィルターに小さなゴミが付着すると吸込力が弱くなります。このような場合は、フィルターのお手入れをしてください。

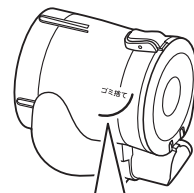

「ゴミ捨て」ライン

ゴミ捨て



# ゴミの捨てかた(つづき)

## 大きなゴミを捨てる

1. アタッチメント類を本体からはずす。
2. ゴミ捨てボタンを押し、ゴミを捨てる。  
ゴミが散らからないようにゴミ箱の上で開けてください。

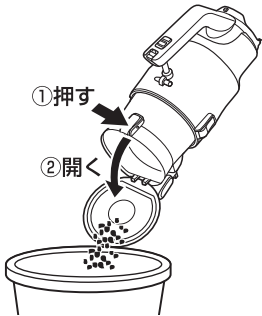

3. ダストケースフタを閉める。

## 細かいゴミを捨てる

1. ダストケースをはずす。  
ダストケースボタンを押しながらダストケースをはずす。

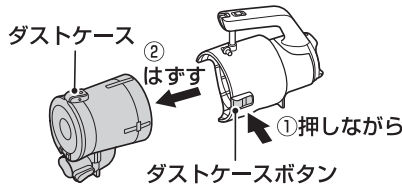

2. フィルター部をはずす。  
フィルター部を矢印の方向へ回してはずす。

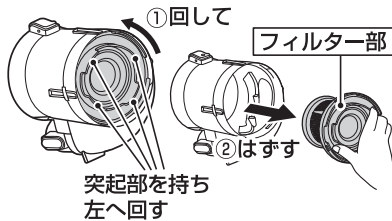

3. アウターフィルターからプリーツフィルターをはずす。

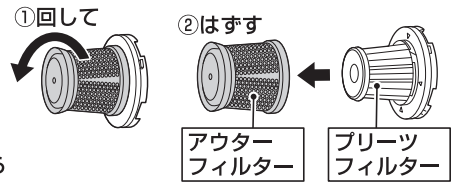

4. ダストケースにたまったゴミを捨て、フィルターについたゴミを落とします。

ゴミ箱のふちなどで軽くたたいてゴミを落としてください。  
アウターフィルターとプリーツフィルターは、お手入れブラシでゴミを落としてください。



## ダストケース・アウターフィルター・プリーツフィルターを取付ける

1. プリーツフィルターにアウターフィルターを取付ける。

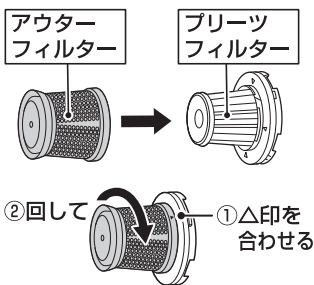

2. フィルター部を取付ける。

- ダストケースにフィルター部を矢印の方向へ回して取付ける。

枠外の突起4ヶ所とダストケースの溝4ヶ所を合わせて取付ける

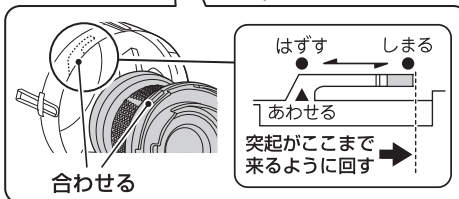
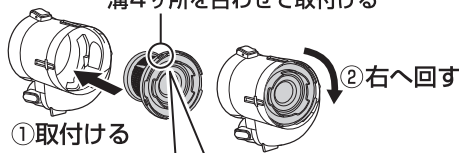

3. ダストケースを取付ける。

- ①ダストケースの突起を本体の溝に合わせて

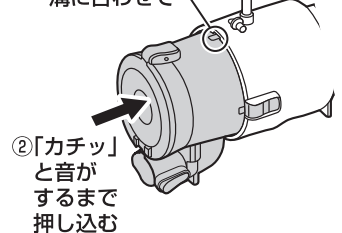

### ⚠ 注意

ダストケース・アウターフィルター・プリーツフィルター、プレフィルターをはずしたまま掃除しないでください。本体の変形・発火・故障の原因になります。

### 〈お手入れを簡単にするには〉

ティッシュペーパーをはさむとフィルターのお手入れを軽減できます。

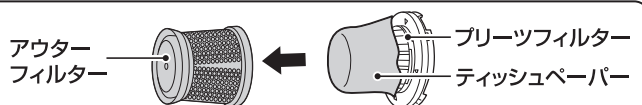

# お手入れのしかた

## △警告

お手入れの際には必ず電源スイッチを「OFF」にして、運転を停止させ、電源プラグをコンセントから抜いてください。(運転直後には、電源プラグの金属部が熱くなることがありますので、金属部分に触れないでください。)

## ブリーツフィルター

### お願い

- 必ずゴミを落としてから水洗いしてください。
- 表面を洗うとき、強くこすらないでください。
- 洗濯機で洗わないでください。
- ヘアードライヤーや乾燥機などの熱風で乾燥させないでください。
- すすぎや乾燥が不十分のままご使用になると、泡が出たり目づまりやにおいの原因になります。
- シンナー・ベンジンなどで洗うと、変色・変形・ひび割れの原因になりますので使用しないでください。

1. お手入れブラシでゴミを落とします。



2. 流水をあてて洗います。

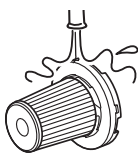

3. 30分程、ぬるま湯につけてから、振り洗います。



4. 陰干しで十分に乾燥させます。

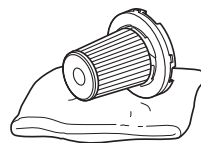

## ダストケース・アウターフィルター

### お願い

- ゴミを取り除いてから水洗いをしてください。
- 乾いた布でふいたあと、陰干しして十分に乾燥させてから本体に取付けてください。

1. 水で洗います。

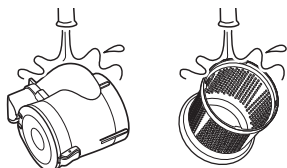

2. 陰干しで十分に乾燥させます。

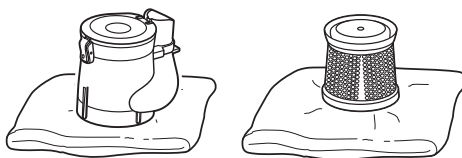

## 本体・床用吸込口・ソフトブラシ・すき間ノズル・延長パイプ・お手入れブラシ

- 製品の汚れは、乾いたやわらかい布でふき取ってください。
- 汚れがひどいときは、水でうすめた中性洗剤少量をやわらかい布に浸してよくしぼってふき、そのあと乾いた布でふき取るときれいになります。
- シンナー・ベンジン・スプレー式クリーナー類では絶対にふかないでください。変色、変形、ひび割れの原因になります。

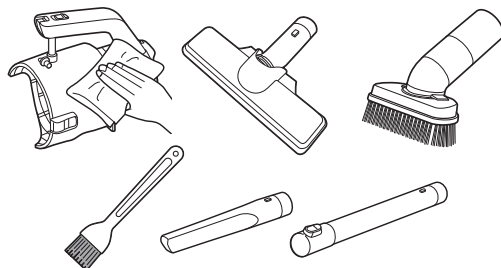

## プレフィルター

1. 指をつまんで枠からはずします。

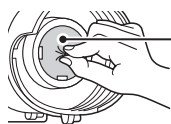

プレフィルター  
スポンジ状の  
フィルターです。

枠ごとは、はずれません。

2. 軽くたたいてゴミを落としたあと、水の中で押し洗います。



3. 陰干しで十分に乾燥させます。

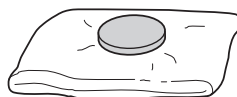

4. 元の位置にプレフィルターをはめます。



# こんなときは

修理・サービスをお申しつけになる前に下記の点をお調べください。

こんなときは？	調べるところ	処 置
電源スイッチを「ON」にしても動かない(作動しない)。	電源プラグがコンセントにしっかり差し込まれていますか？	電源プラグをコンセントにしっかり差し込んでください。
	保護装置が働いていませんか？	「保護装置について」をご覧ください。処置を行ってください。 →9ページ
吸込力が弱くなった。 本体が熱い。 運転音が大きくなる。 運転音が変わりました。	アウターフィルター・ブリーツフィルター・プレフィルターが本体にきちんと取付けられていますか？	各フィルターがきちんと取付けられているか確認してください。
	ダストケース内に、ゴミが多くなっていますか？	ゴミを捨てて、アウターフィルター・ブリーツフィルター・プレフィルターのお手入れをしてください。 →7ページ
	湿ったゴミを吸い込ませていませんか？	
	アウターフィルター・ブリーツフィルター・プレフィルターが目づまりをしていませんか？	
	床用吸込口などアタッチメントの内部にゴミや異物が詰まっていますか？	ゴミや異物を取り除いてください。
不快な臭いがする。	ブリーツフィルター・プレフィルターの乾燥は十分ですか？	陰干しで十分に乾燥してください。→7ページ
異臭がする。	使い始めて最初の2、3回は特有のプラスチック臭がすることがあります。	初めて使用する際は、箱から出した状態で数分程度放置してください。
使用中に運転が停止した。	保護装置が働いていませんか？	「保護装置について」をご覧ください。処置を行ってください。 →9ページ

## 保護装置について（運転が自動的に停止したら）

- 次のような場合、モーターの過熱を防ぐため内蔵の保護装置が働き、モーターの運転が自動的に停止します。
  - フィルターが目づまりしていたり、ゴミがいっぱいの状態で運転を続けたとき（砂ゴミ・誤って吸い込んだ湿ったゴミ・多量の粉体など、ゴミの種類によってはダストケースがいっぱいになる前に保護装置が働きます。）
  - すき間ノズルでの長時間の使用
  - 床用吸込口や排気口をふさいだ状態での長時間の使用
  - 夏季など室温が35℃を超えるとき
  - アタッチメント類にゴミがつまったまま運転し続けたとき
  - 10分以上使用のとき
- 運転が自動的に停止したら、必ず電源スイッチを「OFF」の状態にし、電源プラグをコンセントから抜いて、涼しい場所に置いてください。ゴミがいっぱいになっている場合は、ダストケースのゴミを捨て、各フィルターのお手入れをしてください。アタッチメント類につまっているゴミも取り除いてください。約1時間後、保護装置が自動的に解除され再びご使用になれます。

## 消耗品について

### 消耗品（ブリーツフィルター）

ブリーツフィルターは消耗品です。お求めは、「ツインバードお客様サービス係」までお問い合わせください。

#### 〈交換の目安〉

- お手入れしても汚れが落ちない。
- お手入れしても吸込力が弱い。
- 変形した。
- すぐに保護装置が働いてモーターの運転が止まる。

品番	製品名	
735251	ブリーツフィルター (1個)	

〒959-0292 新潟県燕市吉田西太田2084-2  
株式会社ツインバード「お客様サービス係」

オンラインでも消耗品のご注文を承っております。  
[http://www.twinbird.jp/c/afterparts\\_top.php](http://www.twinbird.jp/c/afterparts_top.php)



# アフターサービス

## 1.保証書

- 裏表紙に添付しています。
- 保証書は「お買い上げ日と販売店名」の記入をお確かめのうえ、販売店からお受け取りください。販売店の記載がないときは、それを証明するレシートや購入先・購入日がわかる書面などが必要になりますので、保証書と一緒に大切に保管してください。
- 保証書をよくお読みになり大切に保管してください。

## 2.保証期間

お買い上げ日から1年間です。なお、保証期間中でも有料修理になることがありますので、保証書をよくお読みください。

## 3.修理を依頼される時

取扱説明書の内容をお確かめいただき、なお異常があるときは、使用を中止し、必ず電源プラグをコンセントから抜いて、お買い上げの「販売店」または「ツインバードお客様サービス係」に修理をご相談ください。

### ●保証期間中の修理

保証書の規定により無料修理します。  
製品に保証書を添えてお申し出ください。

### ●保証期間がすぎている修理

修理により使用できる製品は、お客様のご要望により有料修理させていただきます。

## 4.補修用性能部品の保有期間

- このパワーハンディークリーナーの補修用性能部品の保有期間は製造打切り後6年です。
- 性能部品とはその製品の機能を維持するために必要な部品です。

## 5.アフターサービスについてご不明の場合

お買い上げの「販売店」または「ツインバードお客様サービス係」にお問い合わせください。

### 〈修理料金のしくみ〉

修理料金は、技術料・部品代などで構成されています。

技術料	故障した製品の修理および部品交換などの作業にかかる料金です。
部品代	修理に使用した部品代金です。

### 〈修理部品について〉

修理部品は、部品共有化のため、一部仕様や外観色を変更することがあります。

フリーダイヤル



修理・サービスに関するご相談窓口  
「ツインバードお客様サービス係」

0120-337-455 携帯からもご利用いただけます

受付時間：平日（月曜～金曜）午前9時～午後5時

FAX：0256-93-1077

<http://www.twinbird.jp/c/support.php>

〒959-0292 新潟県燕市吉田西太田2084-2

**警告** お客様ご自身の修理は大変危険です。  
絶対に分解したり修理・改造は行わないでください。

# 仕様

電 源	AC100V 50-60Hz
消 費 電 力	750W
吸 込 仕 事 率	200W
集 塵 容 量	0.7L
製 品 寸 法 (約)	幅：145× 奥行：290× 高さ：220mm (本体)
	幅：145× 奥行：360× 高さ：270mm (ソフトブラシ付)
製 品 質 量 (約)	1.9kg
電 源 コード (約)	6.0m
付 属 品	ソフトブラシ…1、床用吸込口…1、すき間ノズル…1、延長パイプ…2、 アタッチメント収納袋…1、お手入れブラシ…1

この製品は、日本国内用に設計・販売しています。電源電圧や周波数の異なる国では使用できません。海外での修理や部品販売などのアフターサービスも対象外となります。

### ★長年ご使用のパワーハンディークリーナーの点検を！

#### 愛情点検



ご使用の際  
このようなことは  
ありませんか。

- 電源スイッチを入れてもときどき運転しないときがある。
- 電源コードが傷ついたり、電源コードを動かすと運転が止まることがある。
- 運転中、異常な音がする。
- 本体が変形したり、異常に熱い。
- こげくさい臭いがする。
- その他の異常、故障がある。

ご使用  
中 止

故障や事故防止のため、コンセントから電源プラグをはずし、必ず販売店にご連絡ください。点検・修理に要する費用などは販売店にご相談ください。

