

## ご使用上のご注意

ツインバード工業株式会社は、この資料並びにコンテンツの著作権を有しています。この資料並びにコンテンツは、著作権等の法律で保護されており、お客様はこの資料並びにコンテンツに関し下記の条件でのみ利用することが出来ます。

1. お客様は非営利目的に限り、ダウンロード、および使用することができます。
2. お客様がダウンロード、使用するときは、この著作権表示および使用条件を一緒に付す必要があります。
3. お客様はこの資料並びにコンテンツを改変したり、頒布、公衆送信、上映等に利用することはできません。

当社および当社の関係会社は、お客様に対してこの資料並びにコンテンツに関する著作権、特許権、商標権、意匠権およびその他の知的財産権をライセンスするものではありません。並びに資料およびコンテンツの内容についてもいかなる保証をするものでもありません。

またこの資料、並びにコンテンツ内に別の定めがある場合は、当該著作権の表示、使用条件を遵守する必要があります。

※このコンテンツはWeb上での使用を前提とし再編集を加えているため、必ずしも製品添付の取扱説明書と同一ではありません。特にページ順は編集上、入れ替えている場合があります。

※この資料並びにコンテンツの内容は、それぞれの商品の発売時点のものです。

※デザイン、仕様は商品改良のため予告なく変更する場合があります。

ぜんぶはない。  
だから、ある。  
TWINBIRD

家庭用

保証書付

## コードレスハンディークリーナー HC-EB07

### 取扱説明書

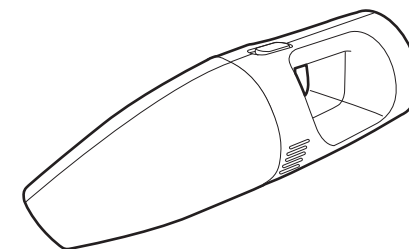

### はじめに

- ・ このたびは、本製品をお買い上げいただきまして、誠にありがとうございました。
- ・ 本取扱説明書をよくお読みください。不適切な取り扱いが事故につながります。
- ・ ご使用前に、本取扱説明書の「安全上のご注意」を必ずお読みいただき、安全にご使用ください。
- ・ 本製品は一般家庭用です。業務用に使用しないでください。
- ・ 本取扱説明書は必ず保管し、必要なときにお読みください。
- ・ 保証書はこの取扱説明書の裏表紙についています。必ず記入をお受けください。

### もくじ

安全上のご注意	1～3
各部の名称とはたらき	4・5
充電のしかた	6
ゴミの捨てかた	7
お手入れのしかた	7・8
こんなときは 消耗品のお求めについて	8
ニッケル水素電池パックについて	9
アフターサービス 仕様	10



公式ストア会員登録で  
1000円オフクーポンプレゼント  
<https://store.twinbird.jp/account/register>

# 安全上のご注意 必ずお守りください。

製品および取扱説明書には、お使いになるかたや他の人への危害と財産への損害を未然に防ぎ、安全に正しくお使いいただくために、重要な内容を記載しています。次の内容(表示・図記号)をよく理解してから本文をお読みになり、記載事項をお守りください。

●表示の説明

<b>△危険</b> 「死亡または重傷を負う差し迫った危険の発生が想定される」内容です。	<b>△警告</b> 「死亡または重傷を負うことが想定される」内容です。	<b>△注意</b> 「傷害を負う、または物的損害が発生することが想定される」内容です。
--	--------------------------------------	--

●表示の説明

は、してはいけない「禁止」の内容です。	は、必ず実行していただく「強制」の内容です。
---------------------	------------------------

本製品はニッケル水素電池を使用していますので、製品及びニッケル水素電池パックをお取扱いになる際は十分ご注意ください。

## 内蔵のニッケル水素電池パックについて

### △危険

**禁止** 火の中に投入したり加熱しないでください。  
電解液が吹き出したりして破裂の原因になります。

**分解禁止** ニッケル水素電池パックの分解や改造はしないでください。  
液漏れ・発熱・破裂の原因になります。

**禁止** 端子部を針金などの金属で接続したり、金属製のネックレスやヘアピンなどと一緒を持ち運んだり、保管しないでください。

**禁止** 専用のニッケル水素電池パック以外は使用しないでください。ニッケル水素電池パックは本製品以外に接続したり、使用したりしないでください。  
液漏れ、発熱、発火、破裂の原因になります。



ショートして液漏れ・発熱・破裂の原因になります。

**禁止** ニッケル水素電池パック単独で充電しないでください。  
液漏れ・発熱・破裂の原因になります。

**禁止** 電池が液漏れしたときは素手で液をさわらないでください。  
液が目に入ったときは、すぐに水道水などのきれいな水で十分に洗い、ただちに医師に相談してください。液が身体や衣服についたときは、すぐにきれいな水で洗い流し、必要なときは医師に相談してください。

### △警告

**水ぬれ禁止** 水や海水につけたり、ぬらしたりしないでください。  
ニッケル水素電池パックの金属端子がさびたり発熱の原因になります。

**強制** ニッケル水素電池パックの交換、製品の廃棄時以外は、ニッケル水素電池パックを取り出さないでください。  
事故や故障・破裂・発火・けがの原因になります。

**禁止** 外装チューブをはがしたりキズを付けたりしないでください。  
ショートして液漏れ・発熱・破裂の原因になります。

**禁止** 火のそばや直射日光のあたるところなど、高温の場所での使用、保管、放置をしないでください。

**禁止** ニッケル水素電池パックを誤った方法で取付けしないでください。  
正しくしっかりと取付けてください。  
事故や故障・破裂・発火・けがの原因になります。

### △注意

**禁止** 強い衝撃を与えたり、投げつけたりしないでください。  
液漏れ・発熱の原因になります。

## 本体・ACアダプター(充電プラグ付)について

### △警告

**分解禁止** (廃棄のとき以外) 絶対に分解したり修理・改造は行わないでください。  
発火・感電・けがの原因になります。  
修理は「ツインバードお客様サービス係」にご相談ください。

**水ぬれ禁止** 水洗い、風呂場での使用は絶対にしてしないでください。  
感電する場合があります。

**強制** 異常・故障時には直ちに中止し、電源プラグを抜いてください。

**禁止** モーター保護窓や排気口に本体の金属類・ピン・つまようじ・コインなどを入れないでください。

発煙・発火・感電・けがの原因になります。  
販売店に点検・修理を依頼してください。

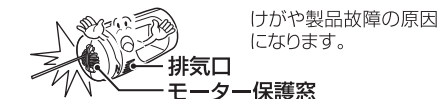

けがや製品故障の原因になります。

- ACアダプター(又は充電台、充電器)が異常に熱くなる。
- 電源コードを動かすと、充電表示ランプが点灯したり、しななかったりする。
- 電源スイッチを入れても、ときどき運転しないときがある。
- 運転中、異常な音がある。
- 本体が変形したり、異常に熱い。
- こげくさい臭いがする。
- その他の異常、故障がある。

**禁止** 付属のACアダプター(HC-CH49)以外は使用しないでください。  
火災・感電の原因になります。

**禁止** 本体端子部、充電台端子部、ACアダプターのDCプラグ部に金属のピンで触れたりゴミを付着させないでください。

**強制** ACアダプター本体の電源プラグのほこりなどは定期的にとってください。  
火災の原因になります。  
電源プラグをふき、乾いた布でふいてください。

**禁止** 本体端子部、充電台端子部、ACアダプターのDCプラグ部に金属のピンで触れたりゴミを付着させないでください。  
感電・ショート・発火の原因になります。

**強制** 定格15A以上・交流100Vのコンセントを単独で使ってください。  
火災・感電の原因になります。

**ACアダプターを抜く** お手入れの際は必ずACアダプター本体をコンセントから抜いてください。  
感電・事故の原因になります。

**禁止** 子供だけで使わせたり、幼児の手の届くところで使ったり充電したりしないでください。  
けが・事故の原因になります。

**ぬれ手禁止** ACアダプター本体はぬれた手で抜き差ししないでください。  
感電の原因になります。

**禁止** ACアダプター・電源コードを破損するようなことはしないでください。  
(傷つけたり、加工したり、熱器具に近づけたり、無理に曲げたり、ねじったり、引っ張ったり、重い物を乗せたりしない。)  
傷んだまま使用すると、感電・ショート・火災の原因になります。

**禁止** 引火性のあるものや、火の気のあるもののそばなどで使用しないでください。  
また、それらのものを吸わせないでください。  
(灯油、ガソリン、シンナー、ベンジン、トナーなどの可燃物、線香、火の消え)ていないたばこなど。  
爆発・火災の原因になります。

**強制** ACアダプター本体の電源プラグは根元まで確実に差し込んでください。  
差し込みが不完全ですと、感電や発熱による火災の原因になります。  
傷んだプラグ・ゆるんだコンセントは使用しないでください。

## ⚠ 注意



禁止

この商品は家庭用です。業務用や取扱説明書に記載された使用用途以外に使用しないでください。

けがや本体の故障の原因になります。



ACアダプター  
を抜く

使用時以外は、ACアダプター本体をコンセントから抜いてください。



けが・やけど・絶縁劣化による感電・漏電火災の原因になります。



禁止

吸込口や排気口をふさいで長時間運転しないしてください。



本体の変形・発火・故障の原因になります。



禁止

充電や保管は0℃以下や40℃以上で行わないでください。

機能が低下したり故障の原因になります。



強制

ゴミは早めに捨ててください。

衛生面から、お掃除のつどゴミを捨てることをおすすめします。



禁止

炎天下の車内や暖房器具のそばなど、温度が高くなるところで保管しないでください。

本体の変形・故障・やけど・発火の原因になります。



禁止

ダストケースやすき間ノズルを床に強く押し付けたり、横にすべらせてお掃除をしないでください。

傷つきの原因になります。



禁止

水やすき間ノズルにつまりそうなものや一度に多量の粉体、先のがったものを吸わせないでください。(ガラス・カミソリ・押しピン・針など)

本体の変形・発火・故障の原因になります。



禁止

室内専用です。屋外で使用しないでください。

故障の原因になります。



強制

必ずダストケース、フィルターをつけてご利用ください。

故障の原因になります。



禁止

一度に多量のゴミ、大きなゴミを吸わせないでください。

あめ玉の包みやティッシュペーパーなどの大きなゴミは、取り除いてからお掃除をしてください。

吸気路、吸込口内につまる原因になります。



禁止

すき間ノズル、ダストケースを持って本体を持ち上げないでください。

本体が落下し、故障や事故の原因になります。



火気禁止

火気に近づけないでください。

排気で炎が大きくなり、火災の原因になります。

また、本体の変形によるショート・発火の原因になります。



ACアダプター  
を持って抜く

ACアダプター本体をコンセントから抜くときは、電源コードを持たずにACアダプター本体を持って引き抜いてください。

故障・感電・発火の原因になります。

## お願い

- 本体、付属品は、次の使用に支障のないように清掃して湿気の少ないところに整理、保管してください。コード類はねじれをほどいて保管してください。定期的に清掃・点検をしてください。
- 本製品を廃棄するときはお住まいの市区町村のルールに従ってください。

# 各部の名称とはたらき

## ⚠注意

この掃除機は一般家庭用です。業務用やお掃除以外の目的には使わないでください。

初めてご使用になるときや長時間放置したときは、必ず約8時間充電してからお使いください。  
また、最初の1回の充電ではご使用時間が短い場合があります。数回充電をくり返すことで仕様上のご使用時間までお使いいただけます。

### 〈スイッチ (充電表示ランプ)〉



ご使用後や充電時は必ずスイッチを「OFF」にしてください。

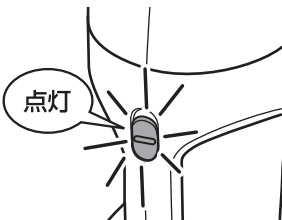

充電中は点灯しつづけます。充電完了後(充電時間:約8時間)も充電表示ランプは点灯しています。

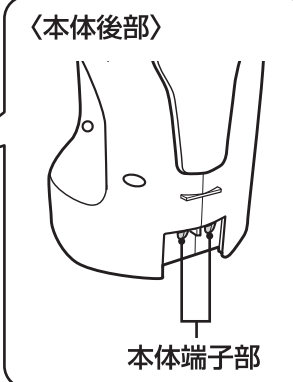

### 〈すき間ノズルの取出し〉

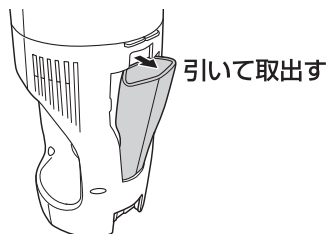

### 〈すき間ノズルの取付け〉

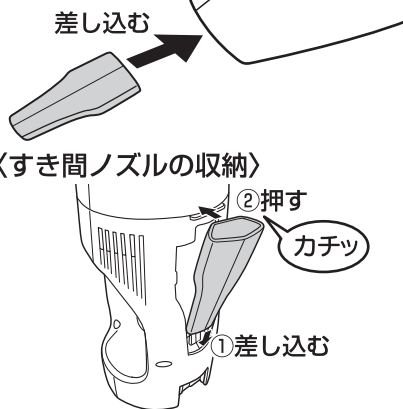

### 〈すき間ノズルの収納〉

すき間ノズルは「カチッ」と音がするまで押し込んでください。

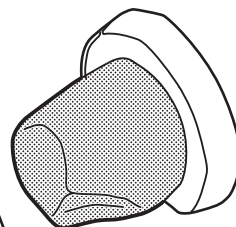
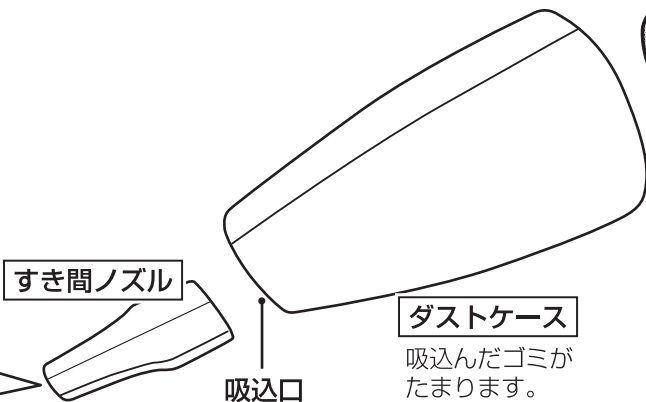

排気口  
モーター保護窓

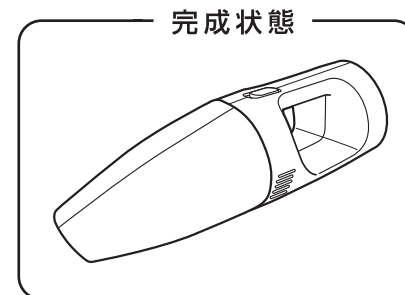

### ACアダプター (充電プラグ付) 〈HC-CH49〉

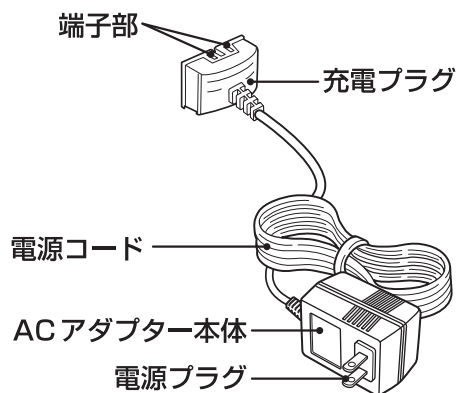

### 保管・収納のしかた

## ⚠注意

保管・収納の前に必ずACアダプター本体をコンセントから抜き、充電プラグを本体から取りはずしてください。

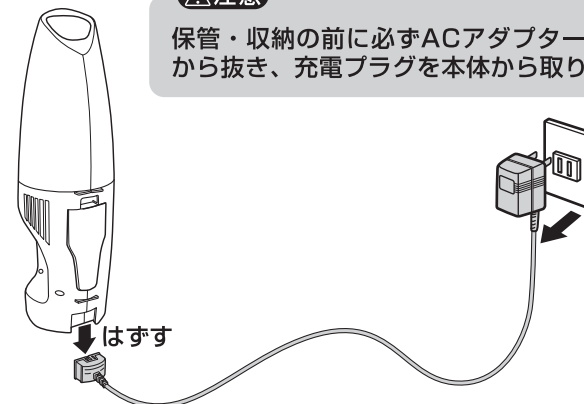

# 充電のしかた

## 次のようなときは充電してください

- 購入後、初めてご使用になるとき。
- 長時間放置したとき。
- ご使用中に吸い込みが弱くなったとき。

- 必ず、付属のACアダプター(充電プラグ付) (HC-CH49)をお使いください。
- 充電するときは必ず、スイッチを「OFF」にしてください。「OFF」にしないと充電されません。
- 充電時間：約8時間。

### ⚠注意

- 充電や保管は0℃以下や40℃以上で行わないでください。機能が低下したり故障の原因になります。
- 充電中は電源コードに足や物をひっかけないでください。

## 1. 本体に充電プラグをセットします。

### お願い

充電プラグは本体端子部の根元まで確実に差し込んでください。

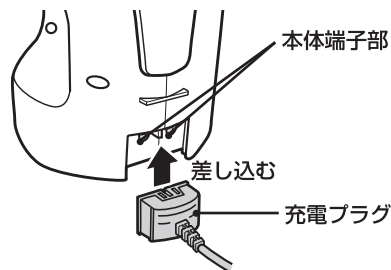

## 2. ACアダプター本体をコンセントにしっかり差し込みます。

## 3. 充電開始。

スイッチ(充電表示ランプ)が点灯します。

### お知らせ

- 充電中はACアダプターや本体が温かくなりますが、異常ではありません。
- 充電しながらご使用はできません。ご使用時は充電プラグをはずしてください。

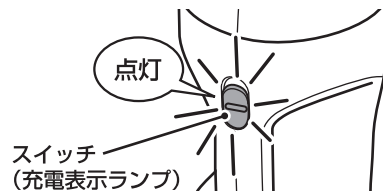

## 4. 充電完了。本体から充電プラグをはずします。

### お知らせ

充電完了後(充電時間：約8時間)も充電表示ランプは点灯しています。

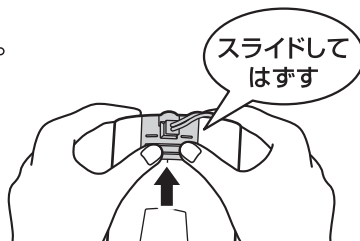

## 5. ACアダプターをコンセントから抜きます。

# ゴミの捨てかた

### お知らせ

- ゴミを捨てるときは、必ずスイッチを「OFF」にしてください。
- ゴミの種類により、ゴミが溜る前でもフィルターにゴミが付着し、ゴミ捨てが必要になる場合もあります。また、カーペットのお掃除後や粉末ゴミを吸い込んだ後は、ダストケースにゴミが溜っていないくても、フィルターに小さなゴミがついて吸い込みが弱くなる場合があります。その時は「お手入れのしかた」(8ページ)に従ってお手入れをしてください。

## 1. ダストケースをはずします。

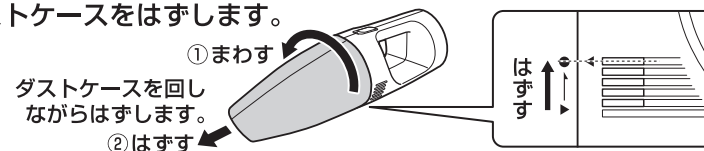

## 2. フィルターのつまみを持って取り出します。

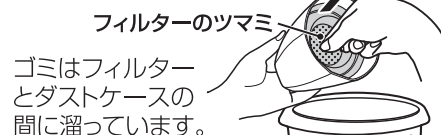

フィルターの取付けかた

## 3. ゴミを捨てます。



ダストケースと本体の取付けかた



### ⚠注意

ダストケース、フィルターをはずしたまま使用しないでください。

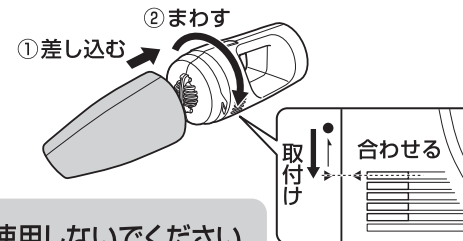

# お手入れのしかた

お手入れの際には必ずACアダプター本体をコンセントから抜き、充電プラグを本体から取りはずしてください。(充電直後は、電源プラグの金属部分が熱くなることがありますので、金属部分に触れないでください。)

- シンナー・ベンジン・スプレー式クリーナー類では絶対にふかないでください。

### 本体・ACアダプター(充電プラグ付)・すき間ノズル

- 製品の汚れは、乾いたやわらかい布でふき取ってください。
- 汚れがひどいときは、水でうすめた中性洗剤少量をやわらかい布に浸してよくしぼってふき、そのあと乾いた布でふきとるときれいになります。

### ダストケース…ゴミで汚れたときなど

中に溜ったゴミを捨ててから水洗いをしてください。乾いた布でふいたあと、陰干しして、十分に乾燥させてから本体に取付けてください。

フィルター ●汚れがひどいとき、または吸込力が低下したときは、つぎのように水洗いしてください。

1. フィルターのゴミを落とします。
2. フィルターを水で洗います。
3. 陰干しで十分乾燥させます。

**お願い**

- 洗濯機で洗わないでください。
- 表面を洗うときは、強くこすらないでください。
- ヘアードライヤーや乾燥機などの熱風で乾燥させないでください。
- すすぎや乾燥が不十分のまま、ご使用になると、泡が出たり目づまりや不快な臭いの原因になります。
- 吊り下げて乾燥をしないでください。変形の原因になります。



**こんなときは… 修理・サービスをお申しつけになる前に下記の点をお調べください。**

こんな時は?	調べるところ	処 置
スイッチを入れてもモーターが回転しない。動作しない。	購入後、初めてのご使用ではありませんか?	電池の残量がありません。本体のスイッチを「OFF」にしてから充電してください。 →4 ページ
	長時間、放置していませんか?	
吸込力が弱い。	本体のスイッチを「ON」にしたまま充電していませんか?	確実に差し込み直してください。 →9 ページ
	ニッケル水素電池パックを交換したとき、コネクターは確実に差し込まれていますか?	
吸込力が弱い。	ダストケース内にゴミがたまっていたり、フィルターにゴミが付着していませんか?	ゴミを捨て、フィルターのお手入れをしてください。 →6・7 ページ
	電池が消耗していませんか?	必ず約8時間充電してください。充電してもすぐ吸込みが弱くなる場合は電池の寿命が考えられます。 →9 ページ
充電表示ランプが点灯しない。	すき間ノズルにゴミがたまっていますか?	すき間ノズルのゴミを取り除いてください。
	ACアダプター本体がコンセントから抜けていませんか?	ACアダプター本体をコンセントに差し込みます。 →4 ページ
	充電プラグが本体からはずれていませんか?	スイッチを「OFF」にしてから、確実に本体を充電プラグにセットしてください。 →4 ページ
	スイッチが「ON」になっていませんか?	確実に差し込み直してください。 →9 ページ
充電表示ランプが消灯しない。	充電終了後（充電時間：約8時間）も充電表示ランプは点灯していますが、故障ではありません。	必ず約8時間充電してください。数回充電をくり返しても、使用時間が著しく短い場合、電池の寿命が考えられます。 →9 ページ
	充電終了後は、ACアダプター本体をコンセントから抜き、充電プラグを本体から取りはずしてください。	
使用時間が短くなった。	電池が消耗していませんか?	必ず約8時間充電してください。数回充電をくり返しても、使用時間が著しく短い場合、電池の寿命が考えられます。 →9 ページ
不快な臭いがする。	フィルターの乾燥は十分ですか?	陰干しで十分に乾燥してください。 →7 ページ

**消耗品のお求めについて**

電池とフィルターは消耗品です。お求めは、「ツインバード お客様サービス係」までご連絡ください。

〈交換の目安〉 ●お手入れしても汚れが落ちなくなったとき。 ●お手入れしても吸込力が弱くなったとき。

製品番号	製品名	
HC-AF140	ニッケル水素電池パック	
HC-AF117	フィルター	

「ツインバードお客様サービス係」  
〒959-0292 新潟県燕市吉田西太田2084-2



オンラインでも別売品・消耗品のご注文を承っております。  
[http://www.twainbird.jp/c/afterparts\\_top.php](http://www.twainbird.jp/c/afterparts_top.php)

**ニッケル水素電池パックについて**

内蔵のニッケル水素電池パックは、消耗品ですので保証適用外となります。

電池は消耗品です。繰り返しご使用になりますと使用時間が徐々に短くなります。電池の寿命は周囲温度、使用時間などご使用条件により短くなります。数回充電を繰り返しても使用時間が短いとき吸込みが弱いとき、動作しないときは電池の寿命が考えられます。新しいニッケル水素電池パックをお求めください。ニッケル水素電池パックの購入については「ツインバードお客様サービス係」までご相談ください。

**製品破棄のときは**



Ni-MH

この製品に使用しているニッケル水素電池は、リサイクル可能な貴重な資源です。製品が古くなりお使いにならない場合は、貴重な資源を守るために破棄しないで、ニッケル水素電池パックを取り出して充電式電池リサイクル協力店にお持ちになり、リサイクルにご協力ください。

**ニッケル水素電池パックの取り出しかた**

**お願い**

- ニッケル水素電池パックはスイッチをONにして、運転が完全に停止してから取り出してください。電池容量が残ったままリサイクルしますと発熱・発火・感電の原因になります。
- ニッケル水素電池パックが十分に冷めてから取り出してください。

1. ネジをはずし、電池フタをはずします。

2. ニッケル水素電池パックを取り出してからコネクターをはずします。

3. 取り出したニッケル水素電池パックはリサイクル協力店へお持ちください。

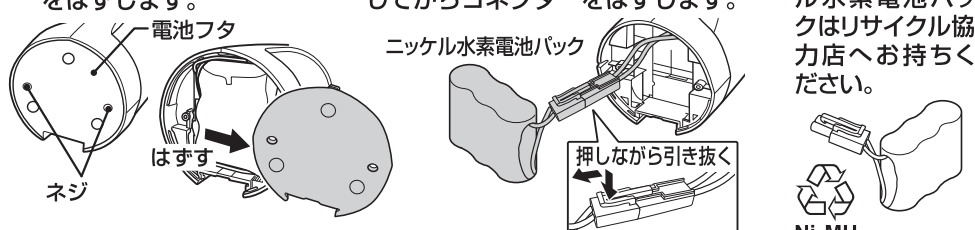

**ニッケル水素電池パック電池の取付けかた**

●取付けるときは本体のスイッチを「OFF」にしてください。

1. コネクターを差し込みます。 2. コネクターとニッケル水素電池パックを本体にセットします。コネクターは確実に奥まで差し込んでください。

3. 電池フタを本体に合わせてネジで固定します。必ず8時間、充電してからお使いください。リード線ははさまないように電池フタを閉めてください。

**お知らせ**  
コネクターの向きを図のようにセットしてください。きちんとセットされていないとニッケル水素電池パックがセットできず、電池フタが閉まりません。

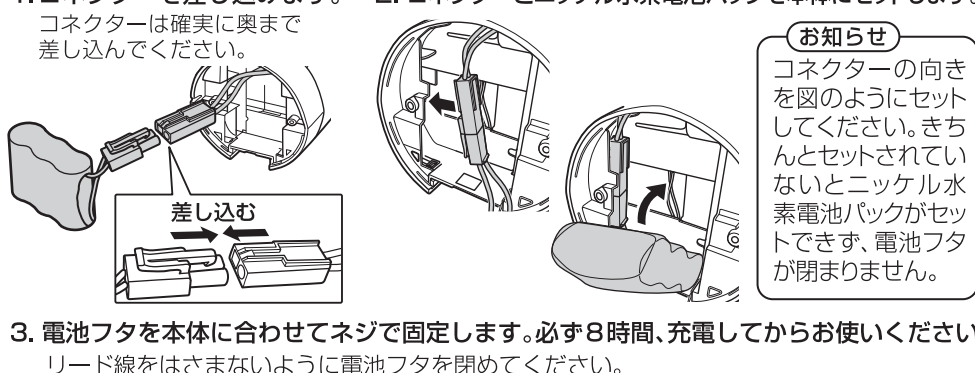

# アフターサービス

## 1.保証書

- 裏表紙に添付しています。
- 保証書は「お買い上げ日と販売店名」の記入をお確かめのうえ、販売店からお受け取りください。販売店の記載がないときは、それを証明するレシートや購入先・購入日がわかる書面などが必要になりますので、保証書と一緒に大切に保管してください。
- 保証書をよくお読みになり大切に保管してください。

## 2.保証期間

お買い上げ日から1年間です。なお、保証期間中でも有料修理になることがありますので、保証書をよくお読みください。

## 3.修理を依頼される時

取扱説明書の内容をお確かめいただき、なお異常があるときは、使用を中止し、必ず電源プラグをコンセントから抜いて、お買い上げの「販売店」または「ツインバードお客様サービス係」に修理をご相談ください。

### ●保証期間中の修理

保証書の規定により無料修理します。  
製品に保証書を添えてお申し出ください。

### ●保証期間がすぎている修理

修理により使用できる製品は、お客様のご要望により有料修理させていただきます。

## 4.補修用性能部品の保有期間

- このコードレスハンディークリーナーの補修用性能部品の保有期間は製造打ち切り後6年です。
- 性能部品とはその製品の機能を維持するために必要な部品です。

## 5.アフターサービスについてご不明の場合

お買い上げの「販売店」または「ツインバードお客様サービス係」にお問い合わせください。

### ＜修理料金のしくみ＞

修理料金は、技術料・部品代などで構成されています。

技術料	故障した製品の修理および部品交換などの作業にかかる料金です。
部品代	修理に使用した部品代金です。

### ＜修理部品について＞

修理部品は、部品共有化のため、一部仕様や外観色を変更することがあります。

フリーダイヤル  
 修理・サービスに関するご相談窓口  
「ツインバードお客様サービス係」  
0120-337-455 携帯からもご利用いただけます

受付時間：平日（月曜～金曜）午前9時～午後5時  
FAX：0256-93-1077  
http://www.twinbird.jp/c/support.php  
〒959-0292 新潟県燕市吉田西太田2084-2

 **警告** お客様ご自身の修理は大変危険です。  
絶対に分解したり修理・改造は行わないでください。

# 仕様

電源方式	AC100V 50-60Hz
充電電源	入力：AC100V 50-60Hz 出力：AC7.8V 3.12VA
電池	ニッケル水素電池 DC3.6V
充電時間(約)	8時間
連続使用時間※	約10分間
製品寸法(約)	本体105×105×335mm
製品質量(約)	900g(付属品含む)(本体:610g)
ACアダプターのコード長さ(約)	1.2m
付属品	ACアダプター(充電プラグ付)…1、すき間ノズル…1

※満充電・電池初期/20℃の場合。使用環境によって異なります。

この製品は、日本国内用に設計・販売しています。電源電圧や周波数の異なる国では使用できません。海外での修理や部品販売などのアフターサービスも対象外となります。

この製品は、日本国内用に設計・販売しています。電源電圧や周波数の異なる国では使用できません。海外での修理や部品販売などのアフターサービスも対象外となります。

★長年ご使用のクリーナーの点検を！

**愛情点検**



ご使用の際このようなことはありませんか。

- ACアダプター(又は充電台、充電器)が異常に熱くなる。
- 電源コードを動かすと充電ランプが点灯したり、しなかったりする。
- 電源スイッチを入れてもときどき運転しないときがある。
- 運転中、異常な音がある。
- 本体が変形したり、異常に熱い。
- 本体が変形していたり、異常に熱い。
- こげくさい臭いがする。
- その他の異常、故障がある。

ご使用中

故障や事故防止のため、使用を中止し、コンセントから電源プラグを抜いて、必ず販売店にご連絡ください。点検・修理に要する費用などは販売店にご相談ください。