

ご使用上のご注意

株式会社ツインバードは、この資料並びにコンテンツの著作権を有しています。

この資料並びにコンテンツは、著作権等の法律で保護されており、お客様はこの資料並びにコンテンツに関し下記の条件でのみ利用することができます。

1. お客様は非営利目的に限り、ダウンロード、および使用することができます。
2. お客様がダウンロード、使用するときは、この著作権表示および使用条件と一緒に付す必要があります。
3. お客様はこの資料並びにコンテンツを改変したり、頒布、公衆送信、上映等に利用することはできません。

当社および当社の関係会社は、お客様に対してこの資料並びにコンテンツに関する著作権、特許権、商標権、意匠権およびその他の知的財産権をライセンスするものではありません。並びに資料およびコンテンツの内容についてもいかなる保証をするものでもありません。

またこの資料、並びにコンテンツ内に別の定めがある場合は、当該著作権の表示、使用条件を遵守する必要があります。

※このコンテンツはWeb上での使用を前提とし再編集を加えているため、必ずしも製品添付の取扱説明書と同一ではありません。特にページ順は編集上、入れ替えている場合があります。

※この資料並びにコンテンツの内容は、それぞれの商品の発売時点のものです。

※デザイン、仕様は商品改良のため予告なく変更する場合があります。

ぜんぶはない。
だから、ある。
TWINBIRD

家庭用

保証書付

タワーファン

EF-D914

取扱説明書

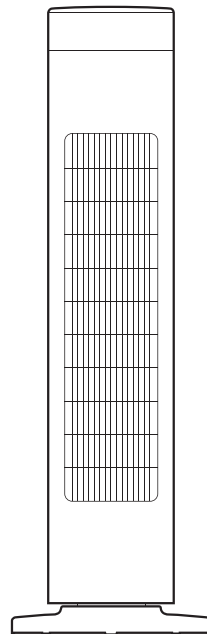

はじめに

- このたびは、本製品をお買い上げいただきまして、誠にありがとうございました。
- 本取扱説明書をよくお読みください。不適切な取り扱いとは事故につながります。
- ご使用前に、本取扱説明書の「安全上のご注意」を必ずお読みいただき、安全にご使用ください。
- 本製品は一般家庭用です。業務用には使用しないでください。
- 本取扱説明書は必ず保管し、必要なときにお読みください。
- 保証書はこの取扱説明書の裏表紙についています。必ず記入をお受けください。

もくじ

安全上のご注意	1
各部の名称	2
組み立てかた	3
使いかた	5
各機能設定について	5
お手入れ	7
こんなときは	9
長期使用製品安全表示制度に基づく本体表示	9
アフターサービス	10
仕様	10



公式ストア会員登録で
1000円オフクーポンプレゼント
<https://store.twinbird.jp/account/register>

安全上のご注意

必ずお守りください。

製品および取扱説明書には、お使いになるかたや他の人への危害と財産への損害を未然に防ぎ、安全に正しくお使いいただくために、重要な内容を記載しています。次の内容(表示・図記号)をよく理解してから本文をお読みになり、記載事項をお守りください。

●表示の説明



危険 「死亡または重傷を負う差し迫った危険の発生が想定される」内容です。



警告 「死亡または重傷を負うことが想定される」内容です。



注意 「傷害を負うまたは物的損害が発生することが想定される」内容です。

●図記号の説明



は、してはいけない「禁止」の内容です。



は、必ず実行していただく「強制」の内容です。

本体について

警告



分解禁止

絶対に分解したり修理・改造はしないでください。

発火・感電・けがの原因になります。修理は、お買い上げの「販売店」または、「ツイナードお客様サービス係」にご相談ください。



強制

異常・故障時には直ちに使用を中止し、電源プラグを抜いてください。

発煙・発火・感電・けがの原因になります。販売店に点検・修理を依頼してください。

●スイッチを入れてもファンが回らない。●ファンが回っても異常に回転が遅かったり不規則。●回転する時に異常な音がする。●モーター部分が異常に熱かったり、こげくさい臭いがする。●電源プラグや電源コードが異常に熱くなる。●電源コードに傷が付いていたり、電源コードを動かすと運転が止まるときのがある。●その他の異常・故障がある。



蒸気禁止

浴室など湿気が多い場所で使用や保管をしないでください。

ショート・感電の原因になります。



水ぬれ禁止

水や雨のかかる場所で使わないでください。

ショート・感電の原因になります。



強制

電源プラグをコンセントに差し込む前に組み立ててください。

感電・けがの原因になります。



強制

電源プラグは根元まで確実に差し込んでください。

差し込みが不完全ですと、感電・発熱による火災の原因になります。

●傷んだ電源プラグ・ゆるんだコンセントは使用しないでください。



裸の手禁止

お手入れの際は必ず電源プラグをコンセントから抜いてください。

また、濡れた手で抜き差ししないでください。

感電やけがの原因になります。



強制

お手入れは、必ずスイッチを操作して運転を停止し、電源プラグをコンセントから抜いて行ってください。

リモコンは、電池を取り出してから行ってください。

感電やけがの原因になります。



水ぬれ禁止

本体の丸洗いは絶対にしないでください。

ショート・感電・故障の原因になります。



禁止

電源コードを傷つけたり、破損したり、加工したり、無理に曲げたり、引っ張ったり、ねじったり、たばねたりしないでください。また、重い物を載せたり、挟み込んだりすると、電源コードが破損し、火災・感電の原因になります。



強制

交流100V以外では使用しないでください。

火災・感電の原因になります。

注意



強制

組み立て時に指をはさみ込まないようにご注意ください。

けがの恐れがあります。



禁止

破損したファンは使用しないでください。

けがの原因になります。



強制

電源コードは、コード収納フタのコード出し口を通してください。

電源コードをコード収納フタやベースに挟み込むと、傾いて転倒の原因になったり、電源コードが破損して、火災・感電の原因になります。



接触禁止

送風口・吸込口の中や可動部へ指や異物を入れないでください。

感電・けが・故障の原因になります。



禁止

機械油など油成分が浮遊しているところ、またガスレンジ等の炎の近く、引火性のガスのある所では使わないでください。

感電・故障・発火の原因になります。



禁止

暖房器具などの温風吹き出し口の前に置いて使用しないでください。

故障・発火の原因になります。



禁止

直射日光のあたる場所や湿度が高くなる場所で使わないでください。

変色・変質・故障の原因になります。



強制

電源プラグを抜くときは、電源コードを持たずに必ず先端の電源プラグを持って引き抜いてください。

感電やショートして発火することがあります。



禁止

スプレーをかけないでください。(殺虫剤、整髪用、掃除用等)

樹脂や、塗装部分に変質したり、破損の原因になります。



禁止

子供が触ったりしないよう注意してください。

感電・けが・本機転倒等による故障の原因になる場合があります。



禁止

風を長時間、からだにあてないでください。

●健康を害することがあります。

●特に乳幼児、お年寄り、ご病気の方にはご注意ください。



禁止

障害物(カーテン等)の周囲や不安定な場所で使用しないでください。

転倒や故障の原因になります。



禁止

強い衝撃を与えないでください。

感電・故障・破損によるけがの原因になります。



禁止

長時間で使用にならないときは、必ず電源プラグをコンセントから抜いてください。

絶縁劣化による感電・漏電火災の原因になります。

電池について(リモコン)

危険



禁止

火の中に投入したり、加熱したりしないでください。

破裂の原因になります。



禁止

⊕⊖端子を針金などの金属で接続したり、金属製のネックレスやヘアピンなどと一緒に持ち運んだり、保管しないでください。

電極がショートすると、破裂、発火の恐れがあります。



禁止

電池が液漏れしたときは素手で液を触らないでください。

液が目に入ったときは、すぐに水道水などのきれいな水で充分に洗い、ただちに医師に相談してください。

液が身体や衣服に付いたときも、すぐにきれいな水で洗い流し、必要なときは医師に相談してください。

警告



禁止

コイン形リチウム電池は、幼児の手の届くところに置かないでください。

お子様が飲み込んだりすると中毒の原因になります。もし飲み込んだ場合は、直ちに医師に相談してください。



水ぬれ禁止

水や海水をつけたり、ぬらしたりしないでください。

電池端子がさびたり、発熱の原因になります。



強制

電池を破棄または保存するときは、テープなどを巻きつけて端子部を絶縁してください。

電極がショートして、破裂発火の原因になります。

注意



禁止

コイン形リチウム電池は、以下の点に注意して取り扱ってください。

逆に入れたり、確実に入っていないと発熱・変形・液漏れ・故障の原因になります。

●指定(CR2032)以外の電池は使用しないでください。●極性⊕⊖に注意し、指示通りに入れてください。●長期間(1ヶ月以上)使用しないときは、リモコンから電池を取り出しておいてください。

お願い

●本体、付属品は、次の使用に支障のないように清掃して湿気の少ないところに整理、保管してください。コード類はねじれをほどこいて保管してください。定期的に清掃・点検をしてください。

●本製品を廃棄するときはお住まいの市区町村のルールに従ってください。

各部の名称

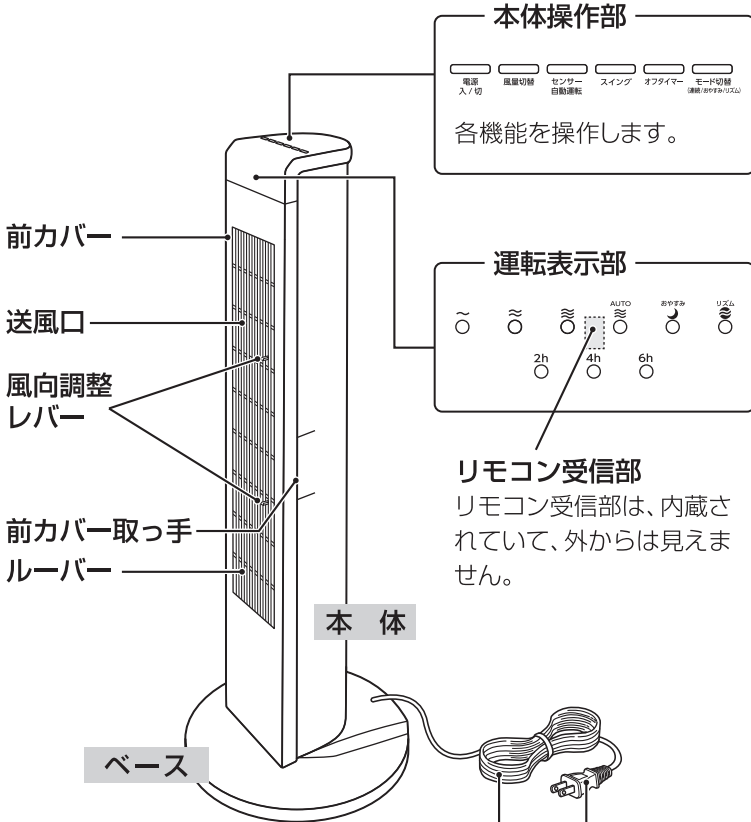

本体操作部

電源入/切 風量切替 センサー自動運転 スイング オフタイマー モード切替

各機能进行操作します。

運転表示部

電源 風量 2h 4h 6h

リモコン受信部
リモコン受信部は、内蔵されていて、外からは見えません。

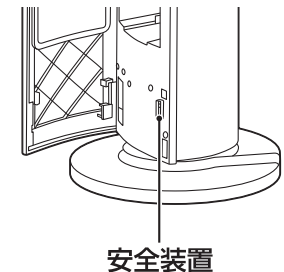
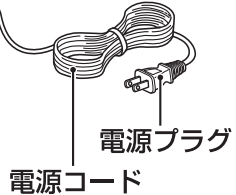
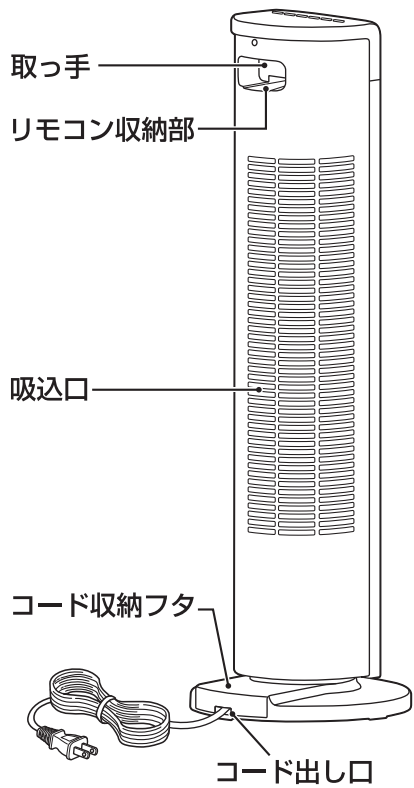

〈各操作表示について〉

使いかたや各機能設定については5～7ページをご覧ください。

- 電源入/切** 運転の開始/停止を行います。
- 風量切替** 風量の切替を行います。押すごとに、「強」⇒「弱」⇒「中」⇒…と切り替わります。
- センサー自動運転** センサー自動運転の開始/停止を行います。
- スイング** スイング(首振り)運転の開始/停止を行います。
- オフタイマー** オフタイマーの設定を行います。押すごとに、「2時間」⇒「4時間」⇒「6時間」⇒オフタイマーなし⇒…と切り替わります。オフタイマーなしの場合でも、8時間経過後に自動で停止します。8時間以上の連続運転はできません。
- モード切替 (連続/おやすみ/リズム)** 運転モードの切替を行います。押すごとに、「おやすみ」⇒「リズム」⇒「連続」⇒…と切り替わります。

〈リモコン〉

送信部

リチウム電池 (CR2032)

電池の入れかたは4ページをご覧ください。

⚠ 付属の電池はお試用です。寿命が短いことがあります。

組み立てかた

⚠警告

電源プラグをコンセントに差し込む前に組み立ててください。
感電・けがの原因になります。

⚠注意

組み立て時に指をはさみ込まないようにご注意ください。

1. ベースを組み立てます。

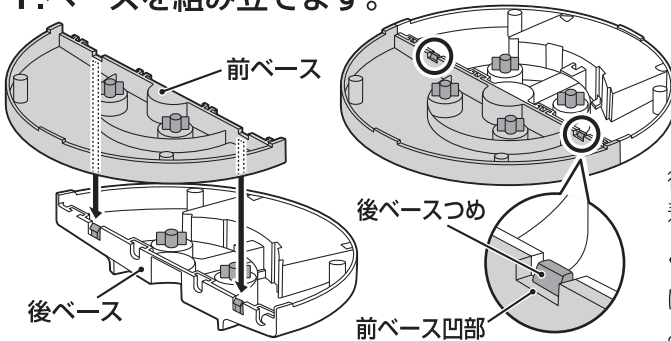

後ベースのつめ部分が前ベースの凹部分にかかるまで差し込んでください。

〈はずしかた〉

はずすときは、後ベースつめを前ベース凹部からはずすように押しながら前ベースを上にはずして、後ベースつめを片方ずつはずしてください。

2. 本体にベースを取付けます。

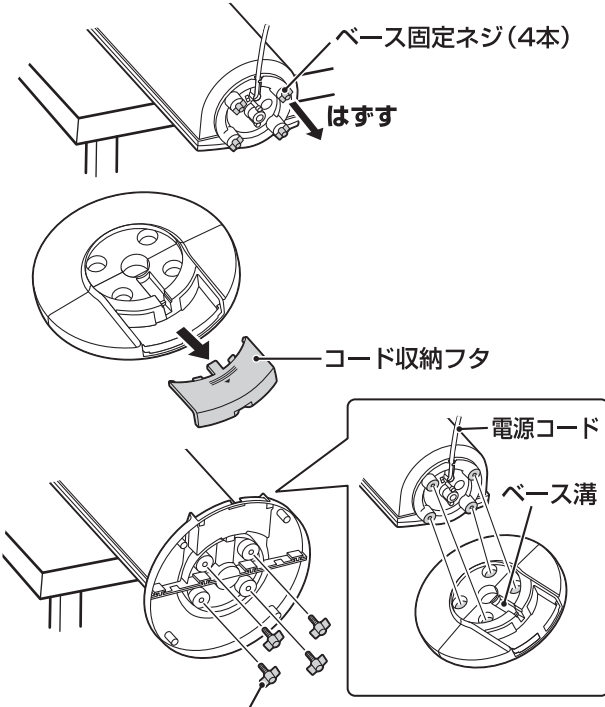

ベース固定ネジ(4本)で固定する

① 平らで安定した台の上などに送風口を下に向けて本体を置きます。

② 本体底部に取付けられているベース固定ネジ(4本)をはずします。

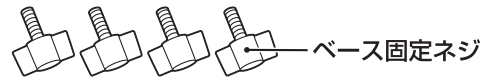

③ ベースのコード収納フタをはずします。

④ ベースの溝と本体の電源コードの方向を合わせてはめ込み、ベース固定ネジ(4本)で固定します。ベースと本体の間に隙間が無いように奥まではめ込んでください。

3. 電源コードをコード収納フタのコード出し口に通して、コード収納フタを閉じます。

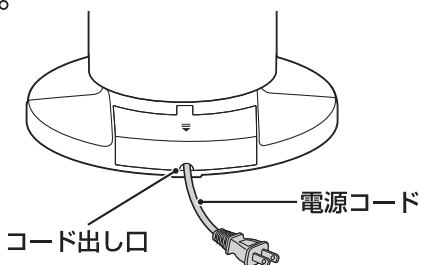

電源コードを後ベースのコード出し口に通します。

⚠注意

電源コードは、コード収納フタのコード出し口を通してください。

電源コードをコード収納フタやベースに挟み込むと、傾いて転倒の原因になったり、電源コードが破損して、火災・感電の原因になります。

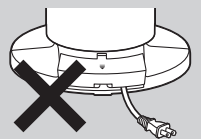

リモコンについて

〈電池の入れかた〉

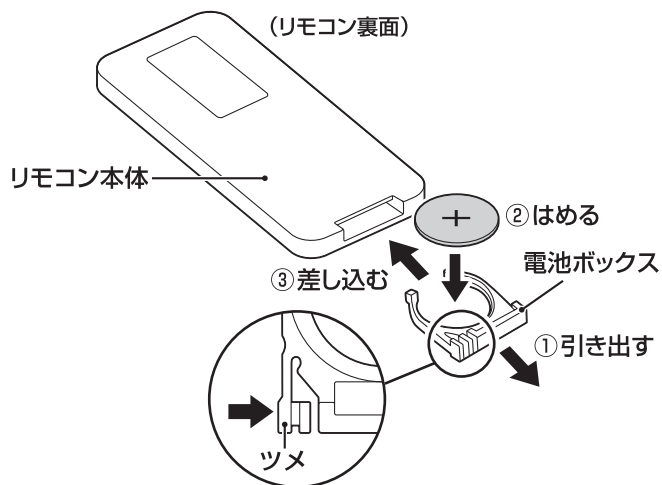

- ① 電池ボックスのツメを内側に倒しながら引き出します。
- ② リチウム電池 (CR2032) の⊕極を上にして電池ボックスにセットします。
- ③ 電池ボックスをリモコン本体に差し込みます。カチッとロックするまで差し込んでください。

〈リモコンの操作について〉

- リモコンの送信部を本体の運転表示部のリモコン受信部に向けて操作します。
- リモコンの使用できる範囲は本体から約3m、角度は上下、左右それぞれ約60°です。

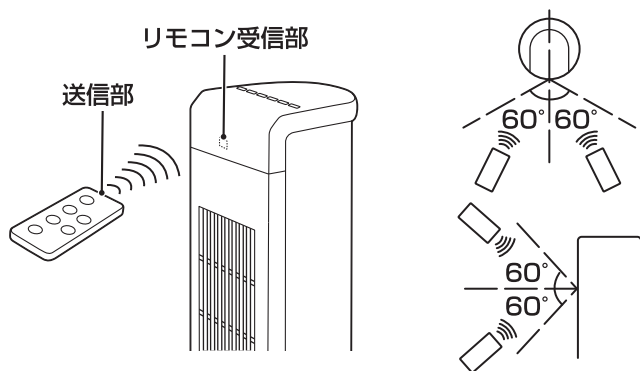

リモコンの収納

リモコンは本体背面に収納できます。リモコン収納部
リモコンの操作部を上に向け、
縦向きに差し込んでください。

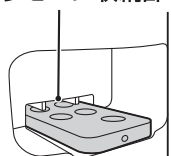

⚠危険

- 電池が液漏れしたときは素手で液を触らないでください。

⚠注意

- 極性⊕⊖に注意し、指示通りに入れてください。逆に入れたり、確実に入っていないと発熱・変形・液漏れ・故障の原因になります。
- 長期間(1ヶ月程度)使わないときは、電池を取り出してください。リモコン内で電池が液漏れを起こす場合があります。

お願い

- 付属の電池はお試用です。寿命が短いことがあります。動作しにくくなった場合は、新しい電池と交換してください。
- 保証期限を過ぎた電池や、一部海外メーカーの電池を使用した場合、電池電圧が大きく変動するため、使用時間が極端に短くなったり、正常な動作をしなくなったりします。
- 不要となった電池の廃棄は、各自治体の指示(条例)に従ってください。
- 電池廃棄の際は、電極にテープなどを貼って、絶縁してください。
- リモコンの送信部に傷をつけないでください。
- リモコン受信部は、内蔵されていて、外からは見えません。
- リモコン受信部をかくさないでください。
- リモコンの操作スイッチを2個同時に押さないでください。
- 本体にさわっているときなどは、リモコンを操作しないでください。
- リモコンを落としたり、踏んだり、液状のものをかけたりしないでください。
- 下記の場合リモコンの操作ができないことがあります。
 - 本体表示とリモコンの間に障害物があるところ。
 - 本体の運転表示部に直射日光等の強い光が当たるところ。

使いかた

1. 電源プラグをコンセントに差し込みます。

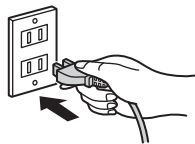

2. 本体またはリモコンの電源入/切スイッチを操作し運転を開始します。

「ピピッ」と音がして運転を開始します。

お好みで各機能「風量」・「オフタイマー」・「スイング」・「センサー自動運転」の設定をします。

上下の風向き調整は手動です。
風向調整レバーを上下に動かし、調整してください。

各機能の設定は、「各機能設定について」(5・6ページ)をご覧ください。

3. 運転を停止するときは本体またはリモコンの電源入/切スイッチを操作します。

「ピー」と音がして運転が停止します。

4. 電源プラグをコンセントから抜きます。

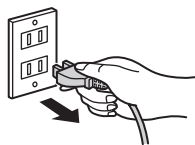

お知らせ

- 運転を開始するときは最初に電源入/切スイッチを操作してください。他のスイッチを操作しても動作しません。
- 運転中に停電したり、電源プラグを抜いた場合はOFFの状態になります。
- 電源プラグがコンセントに差し込まれていると操作部や運転表示部の一部が温かくなります。マイコンなどの電力消費によるためで故障ではありません。
- オフタイマーを設定しない場合は、8時間経過後に自動で停止します。

各機能設定について

風量を設定する

風量「弱」「中」「強」を設定できます。

本体またはリモコンの電源入/切スイッチを操作し、風量を選択します。

スイッチを操作するごとに「ピッ」と音がして、風量が切り替わります。



設定風量に応じて運転表示部の「風量」ランプが切り替わります。

弱	~ ●	≈ ○	≡ ○
中	~ ●	≈ ●	≡ ○
強	~ ●	≈ ●	≡ ●

各機能設定について

オフタイマーを設定する

本体またはリモコンのオフタイマースイッチを操作し、オフタイマーの時間を設定します。

スイッチを操作することで「ピッ」と音がして、オフタイマーの設定時間が切り替わります。

設定時間が経過すると自動的に運転を停止します。

運転を停止する際にブザー音は鳴りません。



設定時間に応じて運転表示部が切り替わります。

残り6～4時間



残り4～2時間



残り2～0時間



お知らせ

オフタイマーを設定していなくても、8時間経過後に自動で停止します。

8時間以上の連続運転はできません。

スイング(首振り)を設定する

本体またはリモコンのスイングスイッチを操作すると、「ピッ」と音がして、スイング(首振り)します。

〈設定を解除する〉

再びスイングスイッチを押すと「ピッ」と音がして、スイングが停止します。

スイング(首振り)角度は約70°です。

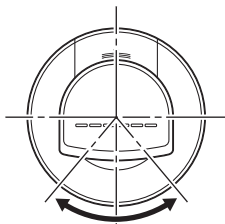

お願い

可動範囲以上、動かさないでください。手動でスイング角度は変えられません。破損・故障の原因になります。

センサー自動運転を設定する

本体またはリモコンのセンサー自動運転スイッチを操作すると「ピッ」と音がして、センサー自動運転を開始します。

室温の変化にあわせて、風量を自動で切り替えて運転します。

〈設定を解除する〉

再びセンサー自動運転スイッチを操作すると、「ピッ」と音がして、センサー自動運転が解除されます。

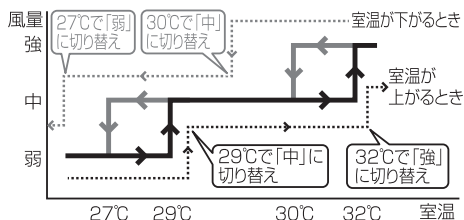

運転表示部のセンサー自動運転ランプが点灯



各機能設定について

モード切替を設定する

本体またはリモコンのモード切替スイッチを操作し、モードを選択します。スイッチを操作することにより「ピッ」と音がして、モードが切り替わります。

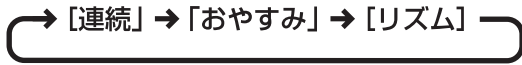

お知らせ

オフタイマーを設定しない場合は、8時間経過後に自動で停止します。

「連続」 「弱」「中」「強」の各風量設定ごとに一定の風量で運転します。

「リズム」 「弱」「中」「強」の各風量設定ごとに風量がリズムカルに変化します。

(例) 風量を「強」に設定したとき

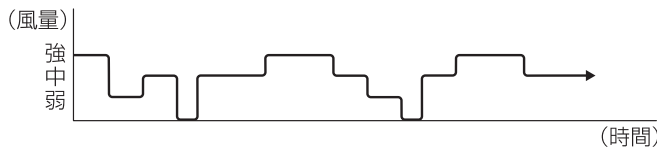

「おやすみ」 リズム運転しながら徐々に風量が弱くなります。風量設定を「弱」にしたときは、風量「弱」でのリズム運転のみです。

風量設定ごとの風量の変わりかた

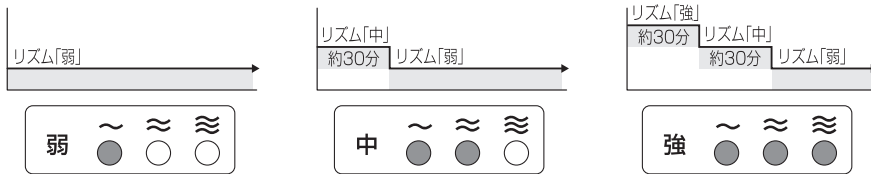

お手入れ

警告

- お手入れは、必ず電源入/切スイッチを操作して運転を停止し、電源プラグをコンセントから抜いて行ってください。リモコンは、電池を取り出してから行ってください。
- 本体の丸洗いは絶対にしないでください。
- シーズンオフで、長期収納する際は、電源コードが傷ついていないことを確認してください。傷ついている場合はただちにご使用を中止し、販売店にご相談ください。

お願い

シンナー・ベンジン・スプレー式クリーナー類では絶対にふかないでください。



本体・リモコンのお手入れ

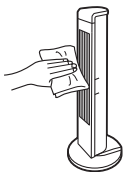

- 乾いたやわらかい布でふいてください。
- 汚れがひどいとき
水でうすめた中性洗剤少量をやわらかい布にひたしてよくしぼってふき、そのあと乾いたやわらかい布でふき取るときれいになります。

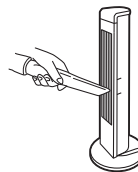

送風口と吸込口についたホコリは掃除機で吸い取ってください。

ファンのお手入れ 内部にホコリがたまったときは、下記の手順でお手入れをしてください。

1. 前カバーの取っ手を前に引いて、前カバーを開きます。

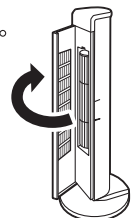

お手入れ

2. ファンを取りはずします。

ファンの下部のロックつまみをつまんで、ファンを上引き抜きます。

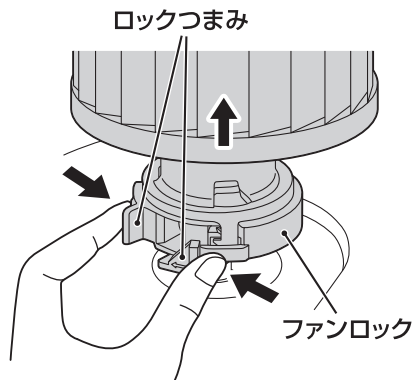

3. 内部にたまったホコリなどを掃除機で吸い取ります。

- 本体内部は乾いた柔らかい布でふいてください。
- 汚れがひどいとき
水でうすめた中性洗剤少量をやわらかい布にひたしてよくしぼってふき、そのあと乾いたやわらかい布でふき取るときれいになります。

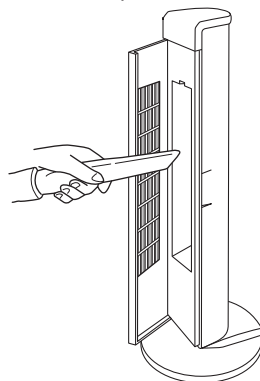

4. ファンを洗います。

うすめた中性洗剤をつけたブラシなどで汚れをおとし、流水でよくすすいだのち、陰干し自然乾燥で十分乾燥させます。

5. ファンを取付けます。

ファンの上部のピンを本体の軸穴に奥まで差し込み、ファンをまっすぐに持ち上げたまま、ファンのつめと、ファンロックの溝の位置を合わせ、ロックがかかるまで下に押し込んでください。

つめの位置が見えにくい場合は、タオルなどを敷いた上に本体を横に置いて、ファンロック部をよく見ながらセットしてください。

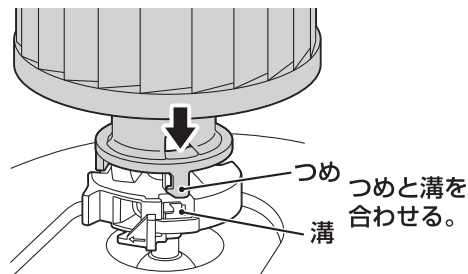

6. 前カバーを閉めます。

お願い

前カバーはきちんと閉めてください。前カバーが開いた状態では、本体内部に内蔵されている安全装置がはたらいて運転しません。

アフターパーツについて お求めは、「ツインバードお客様サービス係」までお問い合わせください。

製品番号	製品名	
776068	リモコン	
776069	ベース	
776070	ベース固定ネジ(4本)	

「ツインバードお客様サービス係」
〒959-0292 新潟県燕市吉田西太田2084-2

オンラインでも別売品・消耗品のご注文を承っております。

http://www.twinbird.jp/c/afterparts_top.php



こんなときは…

修理・サービスをお申し付けになる前に下記の点をお調べください。

こんなときは？	調べるところ	処 置
運転しない 設定できない	電源プラグがコンセントにしっかり差し込まれていますか？	電源プラグをコンセントに差し込み直してください。
	「電源 入/切」スイッチは操作しましたか？	「電源 入/切」スイッチを操作してください。
	前カバーが開いていませんか？	前カバーをしっかりと閉じてください。(本体内部に安全装置が内蔵されており、前カバーが開いた状態では運転しません。)
	ファンの取付けはきちんとついてますか？	ファンのツメがファンロックの溝にはまっているか確認してください。→8ページ
	いったん電源プラグをコンセントから抜き再び差し込んでから操作してください。	それでも操作できない場合は、「ツインバードお客様サービス係」へご相談ください。
勝手に止まる	オフタイマーを設定しない場合でも、8時間経過後に自動で停止します。	再度運転を開始してください。
リモコンで動作しない	リモコンの電池が消耗していませんか？	新しい電池(CR2032)と交換してください。
	電池の入れかた(⊕⊖の方向)が間違っていないですか？	電池を正しく入れ直してください。→4ページ
風の吹出しが弱い	吸込口が何かでふさがれていませんか？	ふさいでいる物を取り除いてください。
	吸込口にホコリがたまっていますか？	ホコリを掃除機で取り除いてください。
異音がする	スイング(首振り)時に、ジジジやカチカチと音がする。	スイング(首振り)動作時には、首ふりの動作音が聞こえますが、異常ではありません。
	運転時、カリカリ、カタカタと音がする。	
	ファンの取付けはきちんとついてますか？	ファンのツメがファンロックの溝にはまっているか確認してください。→8ページ

長期使用製品安全表示制度に基づく本体表示

■ 本体への表示内容

経年劣化により危害の発生が高まる恐れがあることを注意喚起するために、電気用品安全法で義務付けられた右の内容を本体に表示しています。

■ 設計上の標準使用期間

- 運転時間や温湿度など、標準的な使用条件に基づく経年劣化に対して、製造した年から安全上支障なく使用することができる標準的な期間です。
- 設計上の標準使用期間は、無償保証期間とは異なります。また、偶発的な故障を保証するものでもありません。

■ 標準使用条件

- JIS C9921-1による

環境条件	電圧	100V	
	周波数	50Hz / 60Hz	
	温度	30℃	
	湿度	65%	
	設置条件	標準設置	製品の取扱説明書による
負荷条件		定格負荷(風速)	製品の取扱説明書による
想定時間等	1日あたりの使用時間	8(時間/日)	
	1日使用回数	5(回/日)	
	1年間の使用日数	110(日/年)	
	スイッチ操作回数	550(回/年)	
	首振り運転の割合	100%	



製造年 (※)

設計上の標準使用期間 5年

設計上の標準使用期間を超えて使用されますと、経年劣化による発火・けがなどの事故に至る恐れがあります。

※製造年は本体に表示してあります。

- 環境条件の湿度65%は、JIS Z 8703の試験状態を参考としています。
- 設置状況や環境、使用頻度が上記の条件と異なる場合、または、業務用など本来の使用目的以外でご使用された場合は、5年より短い期間で経年劣化による発火・けが等の事故に至る恐れがあります。

アフターサービス

1.保証書

- 裏表紙に添付しています。
- 保証書は「お買い上げ日と販売店名」の記入をお確かめのうえ、販売店からお受け取りください。販売店の記載がないときは、それを証明するレシートや購入先・購入日がわかる書類などが必要になりますので、保証書と一緒に大切に保管してください。
- 保証書をよくお読みになり大切に保管してください。

2.保証期間

お買い上げ日から1年間です。
 なお、保証期間中でも有料修理になることがありますので、保証書をよくお読みください。

3.修理を依頼される時

取扱説明書の内容をお確かめいただき、なお異常があるときは、使用を中止し、必ず電源プラグをコンセントから抜いて、お買い上げの「販売店」または「ツインバードお客様サービス係」に修理をご相談ください。

- 保証期間中の修理
 保証書の規定により無料修理します。
 製品に保証書を添えてお申し出ください。
- 保証期間がすぎている修理
 修理により使用できる製品は、お客様のご要望により有料で修理させていただきます。



警告

お客様ご自身の修理は大変危険です。
 絶対に分解したり修理・改造は行わないでください。

4.補修用性能部品の最低保有期間

- このタワーファンの補修用性能部品の保有期間は製造打切り後8年です。
- 性能部品とはその製品の機能を維持するために必要な部品です。

5.アフターサービスについてご不明の場合

お買い上げの「販売店」または「ツインバードお客様サービス係」にお問い合わせください。

〈修理料金のしくみ〉

修理料金は、技術料・部品代などで構成されています。

技術料	故障した製品の修理および部品交換などの作業にかかる料金です。
部品代	修理に使用した部品代金です。

〈修理部品について〉

修理部品は、部品共有化のため、一部仕様や外観色を変更することがあります。

フリーダイヤル



修理・サービスに関するご相談窓口
 「ツインバードお客様サービス係」

0120-337-455 携帯からもご利用いただけます

受付時間：平日（月曜～金曜）午前9時～午後5時

FAX：0256-93-1077

<http://www.twinbird.jp/c/support.php>

〒959-0292 新潟県燕市吉田西太田2084-2

仕様

電 源	AC100V	
	50Hz	60Hz
消費電力(※)	26W	31W
回転数(約)	1300rpm	1350rpm
スイング(首振)角度(約)	70°	
電源コード(約)	1.8m	
製品質量(約)	4.9kg(リモコン含む)	
リモコン電池(お試用)	CR2032リチウム電池	
付属品	リモコン…1	

※消費電力・回転数は「強」運転時の値です。

この製品は、日本国内用に設計・販売しています。電源電圧や周波数の異なる国では使用できません。海外での修理や部品販売などのアフターサービスも対象外となります。

★長年ご使用のタワーファンの点検を！

愛情点検



ご使用の際
 このようなことは
 ありませんか。

- スイッチを入れてもファンが回らない。
- ファンが回っても異常に回転が遅かったり不規則。●回転する時に異常な音がする。
- モーター部分が異常に熱かったり、こげくさい臭いがする。●電源プラグや電源コードが異常に熱くなる。●電源コードに傷が付いていたり、電源コードを動かすと運転が止まるときがある。●その他の異常・故障がある。

ご使用中

故障や事故防止のため、使用を中止し、コンセントから電源プラグを抜いて、必ず販売店にご連絡ください。点検・修理に要する費用などは販売店にご相談ください。



修理・サービスに関するご相談窓口
「ツインバードお客様サービス係」
0120-337-455

※携帯からご利用いただけます。

受付時間：平日（月～金曜日）午前9時～午後5時
F A X：0256-93-1077



製品の形名、購入日、販売店などを
ご確認の上、ご相談ください。

よくあるご質問、消耗品のご注文、お問合せ
フォームなどのサポートページです。

<http://www.twinbird.jp/c/support.php>

TWINBIRD 株式会社ツインバード

〒959-0292 新潟県燕市吉田西太田2084-2

TB-00017806-1