

## ご使用上のご注意

ツインバード工業株式会社は、この資料並びにコンテンツの著作権を有しています。この資料並びにコンテンツは、著作権等の法律で保護されており、お客様はこの資料並びにコンテンツに関し下記の条件でのみ利用することが出来ます。

1. お客様は非営利目的に限り、ダウンロード、および使用することができます。
2. お客様がダウンロード、使用するときは、この著作権表示および使用条件と一緒に付す必要があります。
3. お客様はこの資料並びにコンテンツを改変したり、頒布、公衆送信、上映等に利用することはできません。

当社および当社の関係会社は、お客様に対してこの資料並びにコンテンツに関する著作権、特許権、商標権、意匠権およびその他の知的財産権をライセンスするものではありません。並びに資料およびコンテンツの内容についてもいかなる保証をするものでもありません。

またこの資料、並びにコンテンツ内に別の定めがある場合は、当該著作権の表示、使用条件を遵守する必要があります。

※このコンテンツはWeb上での使用を前提とし再編集を加えているため、必ずしも製品添付の取扱説明書と同一ではありません。特にページ順は編集上、入れ替えている場合があります。

※この資料並びにコンテンツの内容は、それぞれの商品の発売時点のものです。

※デザイン、仕様は商品改良のため予告なく変更する場合があります。

ぜんぶはない。  
だから、ある。  
TWINBIRD

家庭用

保証書付

## 空気清浄機 AC-E944

### 取扱説明書

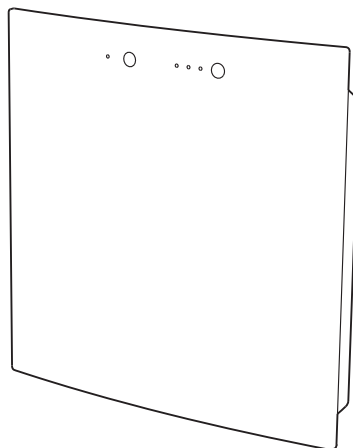

#### はじめに

- ・ このたびは、本製品をお買い上げいただきまして、誠にありがとうございました。
- ・ 本取扱説明書をよくお読みください。不適切な取り扱いは事故につながります。
- ・ ご使用の前に、本取扱説明書の「安全上のご注意」を必ずお読みいただき、安全にご使用ください。
- ・ 本製品は一般家庭用です。業務用に使用しないでください。
- ・ 本取扱説明書は必ず保管し、必要なときにお読みください。
- ・ 保証書はこの取扱説明書の裏表紙についています。必ず記入をお受けください。

#### もくじ

安全上のご注意	1・2
各部の名称とはたらき	3・4
空気清浄機のしくみについて	4
設置場所について	5
フィルターの取付けかた	6
使いかた	7
お手入れ フィルター交換	8
消耗品について こんなときは	9
アフターサービス 仕様	10



つながるお得なコンテンツ

会員登録でおトクな情報ゲット!

<https://twinbird-store.jp/c/support-ip.php>

# 安全上のご注意

必ずお守りください。

製品および取扱説明書には、お使いになるかたや他の人への危害と財産への損害を未然に防ぎ、安全に正しくお使いいただくために、重要な内容を記載しています。次の内容(表示・図記号)をよく理解してから本文をお読みになり、記載事項をお守りください。

## ●表示の説明



**警告**

「死亡または重傷を負うことが想定される」内容です。



**注意**

「傷害を負うまたは物的損害が発生することが想定される」内容です。

## ●図記号の説明



は、してはいけない「禁止」の内容です。



は、必ず実行していただく「強制」の内容です。

## 警告



分解禁止

**絶対に分解・修理・改造は行わないでください。**

発火・感電・けがの原因になります。修理はお買い上げの販売店または、「お客様サービス係」にご相談ください。



強制

**異常・故障時には直ちに使用を中止し、電源プラグを抜いてください。**

- 「ON/OFF 風量切替」スイッチを入れても運転しなかったり、途中で止まったりする。
- 電源プラグや電源コードが異常に熱くなる。
- 電源コードに傷が付いていたり、電源コードを動かすと運転が止まるときがある。
- ファン回転中に異常な音や振動がする。
- 本体が異常に熱かったり、こげくさいにおいがする。
- その他の異常、故障がある。

発煙・発火・感電・けがの原因になります。販売店に点検・修理を依頼してください。



ぬれ手禁止

**お手入れの際は必ず電源プラグをコンセントから抜いてください。**

また、ぬれた手で、抜き差ししないでください。

感電やけがをすることがあります。



水場での使用禁止

**浴室など、湿気の多い場所で使わないでください。**

感電および故障の原因になります。



発火注意

**可燃性のものや火のついたタバコ・線香などを近づけないでください。**

引火して火災の原因になります。



禁止

**ストーブなど、熱いものの近くで使用しないでください。**

故障・発火の原因になります。



強制

**燃焼器具と併用して使用する場合は、換気してください。**

本機は一酸化炭素を除去する機器ではありません。換気をしてください。



禁止

**電源コードを傷つけたり、破損させたり、加工したり、無理に曲げたり、引っ張ったり、ねじったり、たばねたりしないでください。また重い物を載せたり、挟み込んだり、加工したりすると、電源コードが破損し、火災・感電の原因になります。**



禁止

**吸込口や吹出口をふさがないでください。**

故障・発火の原因になります。カーテン、洗濯物、壁面・家具などから離して設置してください。

# ⚠ 注意



禁止

吸込口や吹出口に指や異物を入れないでください。  
感電・故障・けがの原因になります。



禁止

子供が触ったりしないよう注意してください。  
本機の転倒によるけがや本体故障の原因になる場合があります。



禁止

落としたりぶついたりしないでください。  
感電・故障・破損によるけがの原因になります。



プラグを抜く

長期間ご使用にならないときは、必ず電源プラグをコンセントから抜いてください。

絶縁劣化による感電・漏電火災の原因になります。



禁止

直射日光のあたる場所に設置しないでください。  
故障や変色の原因になります。



強制

必ず立てた状態で使用してください。

寝かせた状態で使用すると、故障の原因になります。



禁止

電源コードや電源プラグが傷んでたり、コンセントの差し込みがゆるいときは使用しないでください。  
感電・ショート・発火の原因になります。



強制

電源コードをひっぱらず、電源プラグを持って引き抜いてください。  
感電・ショート・発火の原因になります。



強制

交流100V以外では、使用しないでください。  
火災・感電の原因になります。



禁止

機械油など油成分が浮遊しているところでは使わないでください。  
感電・故障・発火の原因になります。



禁止

室内くんじょうタイプ(発煙型)の殺虫剤を使用するときは運転しないでください。

機械内部に薬剤成分が蓄積し、その後の運転で放出され、健康によくないことがあります。  
殺虫剤の使用後は充分換気してから運転してください。



禁止

HEPA集じんフィルターは掃除機の吸い口で押したり傷めたりしないでください。  
本体の破損・性能低下の原因になります。



水ぬれ禁止

HEPA集じんフィルター、脱臭フィルターは絶対に水洗いしないでください。  
水洗いしてもHEPA集じんフィルター・脱臭フィルターの性能は戻りません。

# 各部の名称とはたらき

セット状態

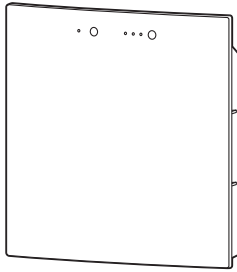

吹出口 取っ手

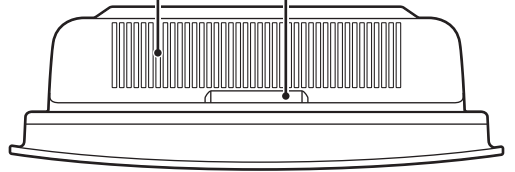

## 脱臭フィルター

ニオイをとるフィルターです。

！脱臭フィルターの白い袋(不織布)はフィルターの一部ですので、破らずにお使いください。

**お願い**

ポリ袋に入れた状態で同梱の箱に入っています。必ず、ポリ袋から取り出して本体にセットしてください。

穴(4ヶ所)

フロントパネルの突起を差し込みます。

本 体

電源コード

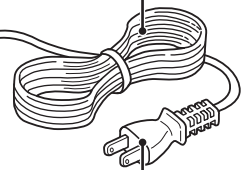

電源プラグ

操作表示部

フロントパネル

ロック溝(2ヶ所)

HEPA集じんフィルター

ホコリをとるフィルターです。

！HEPA集じんフィルターの白い袋(不織布)はフィルターの一部ですので、破らずにお使いください。

吸込口

フロントパネル裏面

ロック解除 

ロック 

突起(裏面4ヶ所)

本体の穴に差し込みます。

ロックレバー  
(裏面2ヶ所)

**お願い**

ポリ袋に入れた状態で同梱の箱に入っています。必ず、ポリ袋から取り出し、先に脱臭フィルターを本体に取付けてからセットしてください。

## 操作表示部

### タイマーランプ

「切タイマー」設定中に、緑色に点灯します。



3時間

### 「切タイマー」スイッチ

運転中に「切タイマー」スイッチを押すと、タイマーランプが点灯し、3時間後に運転を停止します。



切タイマー

### 運転ランプ

設定した運転モードの運転ランプが赤色に点灯します。

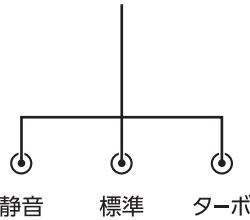

静音

標準

ターボ

### 「ON/OFF 風量切替」スイッチ

押すたびに「静音」→「標準」→「ターボ」→「OFF」と運転モードが切替わります。



## 付属品

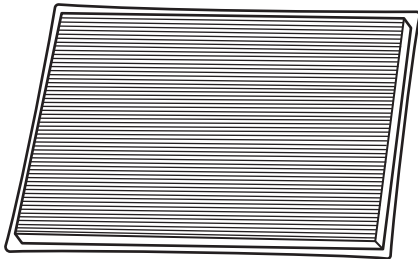

HEPA集じんフィルター …1

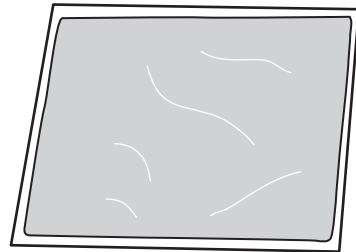

脱臭フィルター …1

部品名	抗菌処理された部品名称	試験機関名	試験方法	試験結果	抗菌方法
フロントパネル	フロントパネル(前面)	一般財団法人 新潟県環境衛生 研究所	JIS Z 2801 に基づく	抗菌活性値 2.0 以上	樹脂に抗菌 塗料を塗布
	「切タイマー」スイッチ				
	「ON/OFF 風量切替」 スイッチ				

## 空気清浄機のしくみについて

空気清浄機は、本体内のファンを動かすことで、お部屋の空気を本体の吸込口から吸い込み、本体内のフィルター(HEPA集じんフィルターと脱臭フィルター)を通過させた後、吹出口から吹き出すという動作を繰り返すことでお部屋の空気を循環し、ホコリやニオイを吸着、除去します。

- HEPA集じんフィルター…… 99.97%の集じん効率を持ったフィルターです。  
(0.3 $\mu$ mの粒子によるフィルター単体の捕集性能)
- 脱臭フィルター…… タバコ臭などのニオイ成分を除去します。  
(タバコの有害物質(一酸化炭素など)は除去できません。)

# 設置場所について

- 次のことに注意してください。

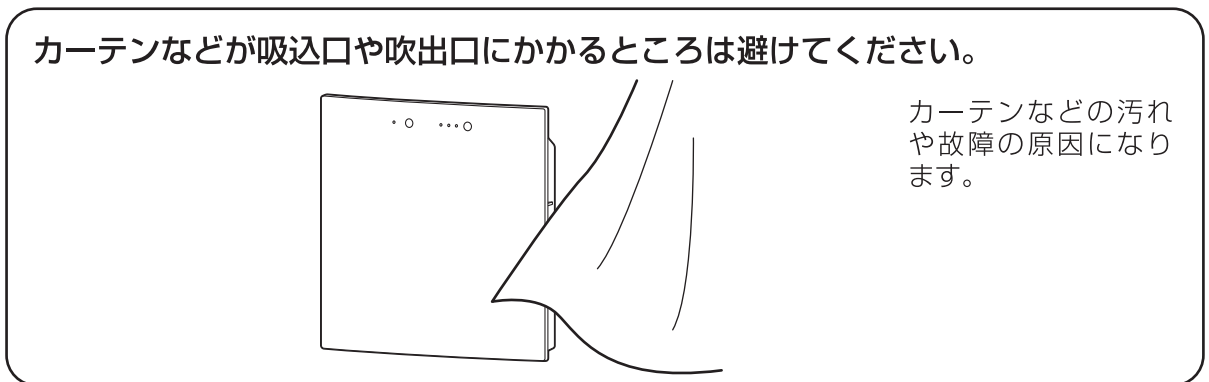
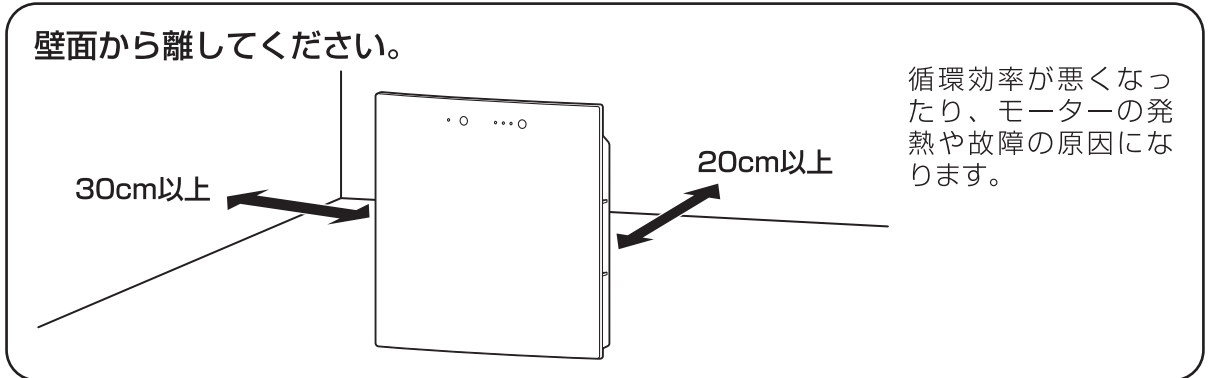

- 効率よくご使用いただくために、安定した場所で空気の循環がよく、前面や上部に障害物がない場所を選んでください。

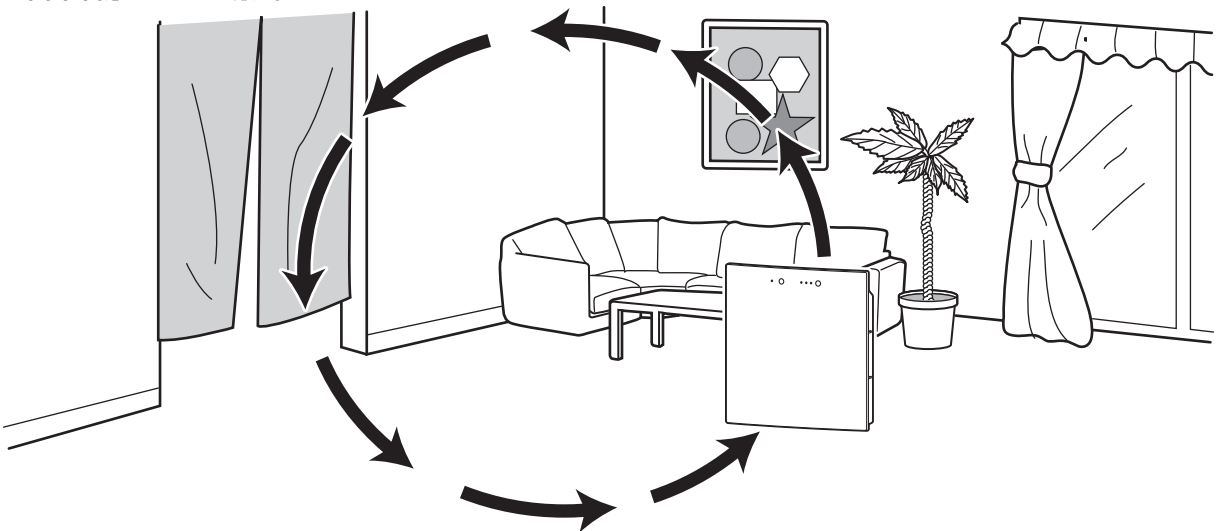

- タバコなど小さいホコリやニオイはお部屋の高いところに集まり、花粉やハウスダストなどの比較的大きなホコリは部屋の低いところに集まります。
- 時間の経過とともに、吹出口の後ろの壁などに汚れた跡が残ることがあります。同じ場所で長時間ご使用の場合は、壁から離して使用するなど、工夫してください。また、壁などもときどき掃除してください。

# フィルターの取付けかた

## お願い

- フィルター取付けの際は必ず「ON/OFF 風量切替」スイッチを押して「OFF」にして、電源プラグをコンセントから抜いてください。
- 品質保持のため、「HEPA集じんフィルター」と「脱臭フィルター」はポリ袋に入っています。ご使用前には、以下の手順で必ずポリ袋から出して使用してください。
- フィルターは曲げないでください。破損、性能低下の原因になります。
- フィルターの取付けは本体を寝かせた状態で行ってください。立たせた状態で行うとフィルターをうまくセットできない場合があります。

- 輸送中の振動などで、脱臭フィルターの脱臭剤（活性炭）の粉末が、フィルターより出ることがありますが、性能には問題ありません。
- 脱臭フィルターを取り扱うときに、脱臭剤（活性炭）の黒い粉末が手につくことがあります。衣類などを汚さないように注意してください。

## 1. フロントパネルを取りはずします。

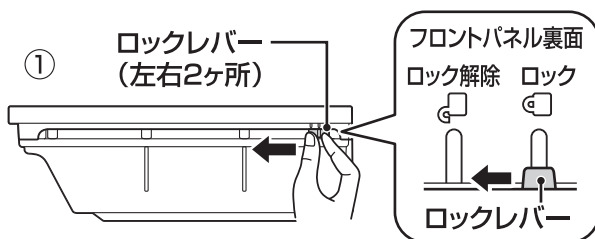

- ① 本体を平らなところで、フロントパネル面が上になるように寝かせて置き、左右のロックレバーをロック解除側にスライドします。
- ② フロントパネルを下側から引き上げて取りはずします。

## 2. HEPA集じんフィルターと脱臭フィルターをポリ袋から取出します。



## お願い

HEPA集じんフィルターと脱臭フィルターの白い袋（不織布）はフィルターの一部ですので、破らずにお使いください。

## 3. HEPA集じんフィルターと脱臭フィルターをセットします。

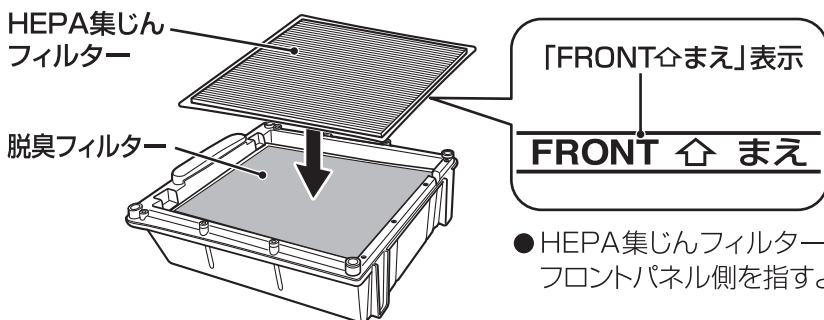

脱臭フィルターを先にセットし、その上からHEPA集じんフィルターをセットします。

- HEPA集じんフィルターは「FRONT合まえ」表示の矢印がフロントパネル側を指すように取付けてください。

## 4. フロントパネルを取付けます。

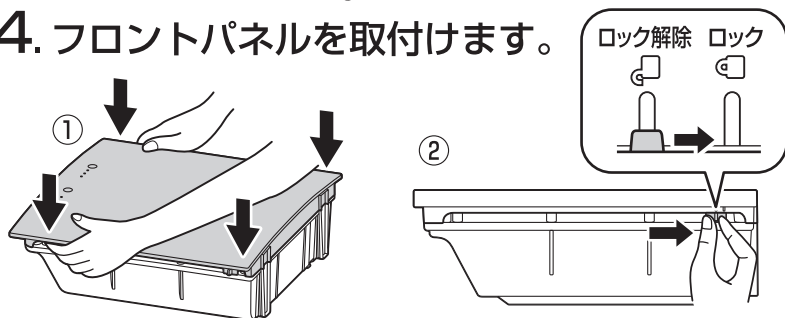

- ① 突起（4ヶ所）を本体の穴（4ヶ所）に差し込み、しっかり押さえます。
  - ② 左右のロックレバーをロック側にスライドします。
- ロックレバーの位置がロック解除側になっていることを確認して取付けてください。ロック側になっていると取付けられません。



# 使いかた

## 1. 電源プラグをコンセントに差し込みます。

## 2. 運転開始

「ON/OFF 風量切替」スイッチを押して、運転を開始します。  
運転モードランプ「静音」が点灯します。

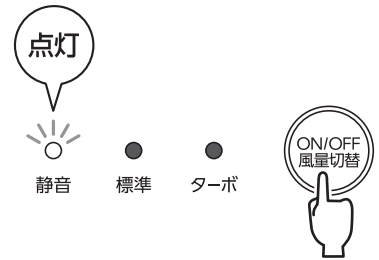

### <風量切替のしかた>

「ON/OFF 風量切替」スイッチを操作して切替えます。  
押すたびに、「静音」→「標準」→「ターボ」→「OFF」と切替わり、  
設定した運転モードのランプが赤色に点灯します。

- 「ターボ」：タバコを吸うときや、広い部屋で使用するとき。  
または、ハウスダストをすばやく除去したいときに  
使用します。
- 「静 音」：連続で使用する場合や、運転音が気になるとき。  
または、おやすみのときなど静かに運転したいと  
きに使用します。

### ⚠警告

- 必ず立てた状態で使用してください。
- 吸込口、および吹出口はふさがらないでください。

### <切タイマーセットのしかた>

運転中に「切タイマー」スイッチを押すと、3時間後に運転を  
停止するタイマーがセットされます。  
タイマーランプが緑色に点灯します。

- 運転モードを切替えても切タイマーは継続します。運転  
モードが「OFF」状態のときは、タイマーは解除になります。

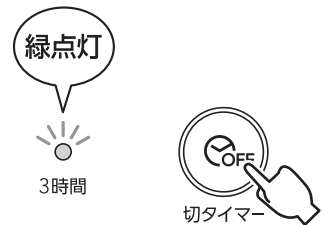

### <切タイマー解除のしかた>

切タイマー設定時に、もう一度「切タイマー」スイッチを押  
すと、切タイマーは解除になります。  
タイマーランプが消灯します。

## 3. 運転停止

「ON/OFF 風量切替」スイッチを押して「OFF」にする、または切  
タイマーが作動すると、運転が停止して、  
運転ランプ、タイマーランプが全消灯します。

## 4. 電源プラグをコンセントから抜きます。

### ⚠注意

長期間使用しないときは、電源プラグをコンセントから抜い  
てください。

# お手入れ

## ⚠注意



お手入れは、必ず「ON/OFF 風量切替」スイッチを押して「OFF」にして、電源プラグをコンセントから抜いて行ってください。

## 本体・フロントパネルのお手入れ

- 乾いたやわらかい布でふいてください。
- 汚れがひどいときは、水でうすめた中性洗剤少量をやわらかい布に浸し、よくしぼってふき、そのあと乾いた布でふきとるときれいになります。
- シナー・ベンジンでは絶対にふかないでください。

## 吸込口・HEPA集じんフィルターのお手入れ

吸込口・HEPA集じんフィルター部分のホコリなどは掃除機で吸い取ってください。

## ⚠注意

- HEPA集じんフィルターは掃除機の吸い口で押しったり傷めたりしないでください。
- HEPA集じんフィルター、脱臭フィルターは絶対に水洗いしないでください。

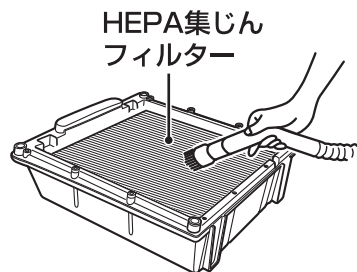

## お願い

異臭の原因となるカビや雑菌の繁殖を防ぐために、1ヶ月に1回程度、お手入れしてください。

# フィルターの交換

- HEPA集じんフィルター、脱臭フィルターの交換時期は、約1.5年が目安です。使用の時間や状態により交換時期は異なります。  
ニオイや空気の汚れが取れにくくなり、本体をお手入れしても変わらなくなったときが交換の目安です。新しい交換フィルターセットと交換してください。
- 本体側面に貼ってある「日付シール」は、HEPA集じんフィルターと脱臭フィルターの交換目安にご使用ください。
- 使用済みのフィルターは、不燃物として廃棄してください。

# 消耗品について

HEPA集じんフィルターと脱臭フィルターは消耗品です。お求めは、「ツインバード お客様サービス係」までお問い合わせいただくか、同封の「お申込書」に希望枚数を明記の上、郵便番号・ご住所・お名前・電話番号をご記入の上、お申し込みください。

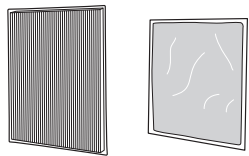
製品番号	製品名	
AC-FT33	交換用フィルターセット (HEPA集じんフィルター…1) (脱臭フィルター…1)	

〒959-0292 新潟県燕市吉田西太田2084-2  
ツインバード工業(株)「お客様サービス係」

オンラインでも別売品・消耗品のご注文を承っております。

[http://www.twinbird.jp/c/afterparts\\_top.php](http://www.twinbird.jp/c/afterparts_top.php)



## こんなときは

こんなときは？	調べるところ	処置
吹出口から風がでない。	<ul style="list-style-type: none"> <li>●電源プラグがコンセントに、しっかり差し込まれていますか。</li> <li>●運転ランプが消灯し「OFF」の状態になっていませんか。</li> <li>●吸込口、および吹出口が汚れていませんか。</li> </ul>	<ul style="list-style-type: none"> <li>●電源プラグをコンセントに差し込みなおしてください。</li> <li>●「ON/OFF 風量切替」スイッチを操作し、お好みの運転モードに設定してください。</li> <li>●お手入れしてください。</li> </ul>
ニオイや空気の汚れがとれにくい。 音が大きくなった。	<ul style="list-style-type: none"> <li>●HEPA集じんフィルター、脱臭フィルターが確実に取付けられていますか。</li> <li>●HEPA集じんフィルター、脱臭フィルターが汚れすぎていませんか。</li> <li>●吸込口、および吹出口が汚れていませんか。</li> <li>●HEPA集じんフィルター、脱臭フィルターはポリ袋から出して取付けていますか？</li> </ul>	<ul style="list-style-type: none"> <li>●HEPA集じんフィルター、脱臭フィルターを確実に取付けてください。</li> <li>●新しいHEPA集じんフィルター&amp;脱臭フィルターに交換してください。</li> <li>●お手入れしてください。</li> <li>●HEPA集じんフィルター、脱臭フィルターはポリ袋から出して取付けてください。</li> </ul>
本体・フィルターから異臭がする。	<ul style="list-style-type: none"> <li>●吸込口、および吹出口が汚れていませんか。</li> <li>●HEPA集じんフィルター、脱臭フィルターが汚れていませんか。</li> </ul>	<ul style="list-style-type: none"> <li>●お手入れしてください。</li> <li>●HEPA集じんフィルターのお手入れ、および新しいHEPA集じんフィルターと脱臭フィルターに交換してください。</li> </ul>

上記の点検後になお異常がある場合は、電源プラグをコンセントから抜き、事故防止のため必ず販売店に点検・修理を依頼してください。

# アフターサービス

## 1.保証書

- 裏表紙に添付しています。
- 保証書は「お買い上げ日と販売店名」の記入をお確かめのうえ、販売店からお受け取りください。販売店の記載がないときは、それを証明するレシートや購入先・購入日がわかる書面などが必要になりますので、保証書と一緒に大切に保管してください。
- 保証書をよくお読みになり大切に保管してください。

## 2.保証期間

お買い上げ日から1年間です。ただしこの空気清浄機フィルターは消耗品ですので保証期間中でも「有料」とさせていただきます。

なお、保証期間中でも有料修理になることがありますので、保証書をよくお読みください。

## 3.修理を依頼される時

取扱説明書の内容をお確かめいただき、なお異常があるときは、使用を中止し、必ず電源プラグをコンセントから抜いて、お買い上げの「販売店」または「ツインバードお客様サービス係」に修理をご相談ください。

### ●保証期間中の修理

保証書の規定により無料修理します。

製品に保証書を添えてお申し出ください。

### ●保証期間がすぎている修理

修理により使用できる製品は、お客様のご要望により有料修理させていただきます。

## 4.補修用性能部品の最低保有期間

- この空気清浄機の補修用性能部品の保有期間は製造打ち切り後6年です。
- 性能部品とはその製品の機能を維持するために必要な部品です。

## 5.アフターサービスについてご不明の場合

お買い上げの「販売店」または「お客様サービス係」にお問い合わせください。

### 〈修理料金のしくみ〉

修理料金は、技術料・部品代などで構成されています。

技術料	故障した製品の修理および部品交換などの作業にかかる料金です。
部品代	修理に使用した部品代金です。

### 〈修理部品について〉

修理部品は、部品共有化のため、一部仕様や外観色を変更することがあります。

フリーダイヤル  **修理・サービスに関するご相談窓口**  
**「ツインバード お客様サービス係」**  
**0120-337-455** 携帯からもご利用いただけます  
 受付時間：平日（月曜～金曜）午前9時～午後5時  
**FAX：0256-93-1077**  
<http://www.twinbird.jp/c/support.php>  
つばめ  
 〒959-0292 新潟県燕市吉田西太田2084-2

**警告** お客様ご自身の修理は大変危険です。絶対に分解したり修理・改造は行わないでください。

# 仕様

電源	AC100V 50/60Hz		
風量調節	ターボ	標準	静音
消費電力	43/49W	24/25W	18/18W
風量 (m <sup>3</sup> /分)	2.4/2.4	1.3/1.3	0.7/0.6
運転音 (dB)	50	40	25
適用床面積	～12畳 (20m <sup>2</sup> ) ※		
清浄時間	8畳を22分(「ターボ」で運転したとき)		
タイマー	3時間		
電源コードの長さ(約)	2.0m		
製品寸法(約)	幅440×奥行145×高さ440mm		
製品質量(約)	4.2kg		
付属品	HEPA集じんフィルター…1・脱臭フィルター…1		

注) 運転が「OFF」の状態でも約1Wの電力を消費しています。

※適用床面積とは、日本電機工業会で定められた規格(JEM1467)であり、30分できれいにできる部屋の大きさを表しています。(「ターボ」で運転したときの面積です。)

- この製品は、日本国内用に設計・販売しています。電源電圧や周波数の異なる国では使用できません。海外での修理や部品販売などのアフターサービスも対象外となります。

**★長年ご使用の空気清浄機の点検を！**

**愛情点検**



ご使用の際このようなことはありませんか。

- 「ON/OFF 風量切替」スイッチを入れても運転しなかったり、途中で止まったりする。
- 電源プラグや電源コードが異常に熱くなる。
- 電源コードに傷が付いていたり、電源コードを動かすと運転が止まるときがある。
- ファン回転中に異常な音や振動がする。
- 本体が異常に熱かったり、こげ臭い臭いがする。
- その他の異常・故障がある。

ご使用中

故障や事故防止のため、コンセントから電源プラグをはずし、必ず販売店にご連絡ください。点検・修理に要する費用などは販売店にご相談ください。

