

32V型浴室テレビ

**VB-BB321**

取扱説明書

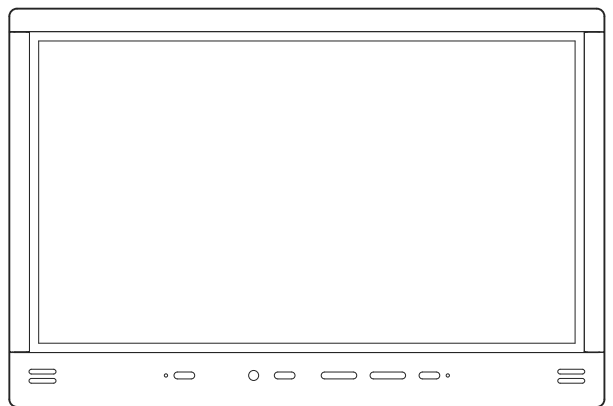

## はじめに

- このたびは、本製品をお買い上げいただきまして、誠にありがとうございました。
- 本取扱説明書をよくお読みください。不適切な取り扱いは事故につながります。
- ご使用前に、本取扱説明書の「安全上のご注意」を必ずお読みいただき、安全にご使用ください。
- 本取扱説明書は必ず保管し、必要なときにお読みください。
- 本製品には「mini B-CASカード」が付属しており、mini B-CASカードに「B-CASカード使用許諾契約約款」が添付されておりますのでご確認ください。
- 本製品に故障が発生したときは、販売店にご連絡ください。
- 保証書はこの取扱説明書の裏表紙についています。必ず記入をお受けください。

**HDMI**  
HIGH-DEFINITION MULTIMEDIA INTERFACE

本機を使用できるのは日本国内のみで、国外では使用できません。  
This unit is designed for use in Japan only and can not be used in any other country.

## 安全上のご注意 必ずお守りください

はじめに	4
警告表示について	4
使用前の注意事項	4
安全にご使用いただくために	5

## 使用上のご注意

液晶パネルの特性について	8
取り扱いについて	8
電波について	8

## デジタル放送について

地上デジタル放送の受信方法について	9
BS・110度CS デジタル放送の受信方法について	9
mini B-CAS カードについて	10

## 各部の名称とはたらき

モニター	11
操作ボタンの動作	11
B-CAS カード挿入口 / 外部スピーカー切り替えスイッチ	12
同梱品	12
リモコン	13

## テレビを楽しむ

防水リモコンを準備する	14
防水リモコンに電池を入れる	14
防水リモコンの使える範囲	15
地上デジタル放送のチャンネルを設定する	15
はじめての設定	16
テレビを見る	18
モニターで操作する場合	18
リモコンで操作する場合	18
音を消したいとき	18
タイマー機能	19
オフタイマーを使う	19
オンタイマーを使う	19

## 外部機器を楽しむ

外部映像機器の接続について	20
外部映像機器を接続する	20
接続方法	20
操作方法	21
HDMI 連動機能について	21
HDMI 連動機能の設定方法	21
HDMI 連動設定	22
HDMI 連動機能のその他の設定	22
ミラーリング機能の使いかた	23
ミラーリング接続方法	23
ソフトウェアの更新	23
ミラーリング接続例 (Android)	24
ミラーリング接続例 (iOS)	24

## テレビの使いかた

テレビを見る	25
モニターで操作する場合	25
リモコンで操作する場合	25
音を消したいとき	25
タイマー機能	26
オフタイマーを使う	26
オンタイマーを使う	26
番組表を見る	27
番組表の見かた	27
番組表の便利な使いかた	28
番組表の日時を切り換える	28
番組説明を見る	28
最新の番組表に更新する	28
表示チャンネルの範囲を変更する	28
視聴制限を一時的に解除する	28
ジャンルを指定して番組を探す	29
文字入力について	30
文字入力を設定する	30
入力文字一覧	30
チャンネル情報を見る／音声を切り替える	31
チャンネル情報を見る	31
音声を切り換える	31
データ放送を見る	32
連動データ放送を楽しむ	32
デジタル放送の便利な機能を使う	33
字幕を表示する	33
映像、音声、データを切り替える	33
サブメニューの使いかた	34

## 各種設定方法

映像設定	36
映像モード	36
調整項目	36
高度な設定	37
画面設定	37
標準に戻す	37
音声設定	38
音声モード	38
調整項目	38
タイマー設定	39
初期設定	40
視聴制限	40
表示の設定	40
HDMI 連動設定	40
はじめての設定	41
設置設定	41
システム設定	42
その他の設定	43
機器情報	43
ID 表示	43

## こんなときは

故障かな?と思ったら	46
地上デジタル放送が受信できないときは	48
BS・110度CS デジタル放送が受信できないときは	49
エラーメッセージ一覧	50
リセットについて	50
お手入れするとき	51
製品を廃棄するとき	51
保証とアフターサービス	52

ソフトウェアのライセンス情報 … 53

仕様 … 54

## ■ はじめに▶▶▶

本製品をお使いになるお客様および施工業者様への危害並びに財産への損害を未然に防止するために、この「取扱説明書」を事前によくお読みのうえ、正しく、安全にお使いください。



施工業者様は、施工後のチェックおよび動作確認を必ず行い、お客様に使用方法を説明してください。

## ■ 警告表示について▶▶▶





製品および取扱説明書には、お使いになるかたや他の人への危害と財産への損害を未然に防ぎ、安全に正しくお使いいただくために、重要な内容を記載しています。

次の内容（表示・図記号）をよく理解してから本文をお読みになり、記載事項をお守りください。

### ●表示の説明

 <b>警告</b>	「死亡または重傷を負うことが想定される」内容です。
 <b>注意</b>	「傷害を負う、または物的損害が発生することが想定される」内容です。

### ●図記号の説明

 <b>禁止</b>	 <b>分解禁止</b>	 <b>ぬれ手禁止</b>	 <b>水ぬれ禁止</b>	は、してはいけない「禁止」の内容です。
 <b>強制</b>	は、必ず実行していただく「強制」の内容です。			











## ■ 使用前の注意事項▶▶▶

- 本製品は、日本国内用です。日本国内以外では放送方式、電源（電圧、周波数）が異なりますので、使用できません。  
This TV is designed for use in Japan only and can not be used in any other country.
- 本製品は AC100V（50Hz / 60Hz）電源用です。これ以外の電源では使用できません。
- 本製品は、電話回線を利用した双方向サービスには対応していません。
- ケーブルテレビ（CATV）を受信する場合、地上デジタル放送は「パススルー方式」または「周波数変換パススルー方式」に対応しております。「トランスモジュレーション方式」には対応していません。詳しくは CATV 放送会社や管理組合へお問い合わせください。

- 本書の内容の一部または全部を無断転載することは固くお断りいたします。
- 本書の内容については将来予告なしに変更することがあります。
- 本書に記載した会社名、商品名は、各社の商標または登録商標です。
- 本書は内容について万全を期して作成いたしましたが、万一誤りや記載もれなどお気付きの点がありましたらお買い上げの販売店までご連絡ください。
- 落丁、乱丁はお取り換えいたしますので、お買い上げの販売店までご連絡ください。

## ■安全にご使用いただくために▶▶▶

ご使用になる前に、次の注意事項をよくお読みになり必ずお守りください

 <b>警告</b>		この内容を無視して誤った取扱いをすると、人が死亡、または重傷を負うおそれがあります。
 <b>強制</b>	<b>初めてご使用になるときは屋内開閉器（ブレーカー）の位置を確認してください。</b> 万一の場合に安全確保するため、すぐに屋内開閉器（ブレーカー）を落とせる（切れる）ようにしておいてください。	
 <b>ぬれ手禁止</b>	<b>濡れた手で屋内開閉器（ブレーカー）を触らないでください。</b> 感電や事故の原因となります。	
 <b>分解禁止</b>	<b>絶対に分解・修理・改造は行わないでください。</b> 熱がこもり、火災や変形の原因になります。 風通しの良い状態でご使用ください。 通気孔にホコリなどがたまったときは、こまめに取除いてください。	
 <b>強制</b>	<b>異常・故障時には直ちに使用を中止し、屋内開閉器（ブレーカー）を「切」にし、リモコンから電池を取り出してください。</b> 発煙・発火・感電・けがの原因になります。 販売店に点検・修理を依頼してください。 <ul style="list-style-type: none"> <li>・電源スイッチを入れても映像や音が出ない。</li> <li>・リモコンの電池端子部にさびが発生している。</li> <li>・その他の異常・故障がある。</li> </ul>	<ul style="list-style-type: none"> <li>・電源スイッチを切っても、音や映像が消えない。</li> <li>・リモコンの電池から液漏れしている。</li> </ul>
 <b>強制</b>	<b>煙がでたり、変なにおいや音がする場合は、すぐに使用を中止して屋内開閉器（ブレーカー）を「切」にしてください。</b> 異常のまま使用すると火災・感電の原因になります。 お買い上げ販売店または「お客様サービス係」にご相談ください。	
 <b>強制</b>	<b>液晶パネルなどが破損・故障した場合、屋内開閉器（ブレーカー）を「切」にしてください。</b> そのまま使用すると故障・事故・火災・感電の原因になります。 液晶パネルが破損した場合、破損部分には直接素手で触れないでください。 万一、漏れ出た液晶や破片が、誤って口や目に入った場合には、すぐに口や目をよく洗い、医師の診断を受けてください。	
 <b>強制</b>	<b>雷が鳴りだしたら、本製品に触れないようにしてください。</b> 感電の原因になります。	
 <b>強制</b>	<b>施工工事は専門業者に依頼してください。</b> 電気工事士の資格が必要ですので、お客様による工事はおやめください。 火災や感電の原因になります。	
 <b>強制</b>	<b>通風孔などから内部に、金属類や燃えやすいものなどを差し込んだり、落とし込んだりしないでください。</b> 火災・感電の原因になります。	
 <b>強制</b>	<b>本製品取付後に取り付け位置を変えるときは、必ず施工業者にご相談ください。</b> 電気工事士の資格が必要ですので、お客様による工事はおやめください。 火災や感電の原因になります。	
 <b>強制</b>	<b>日本国内でのみ使用してください。</b> 国外では、放送方式・電源電圧が異なるため、使用できません。	



## 注意

この内容を無視して誤った取扱いをすると、けがをしたり、財産に損害を受けるおそれがあります。



強制

**本製品が確実に取り付けられているか確認してください。**

製品が確実に取り付けられていないと、浸水や感電の恐れがあります。  
確実に取り付けられていない場合は、施工会社にご相談ください。



強制

**浴室乾燥機付の浴室では、温風が直接本体に当たらないようにしてください。**

**浴室乾燥機は、本体の電源を切ってからお使いください。**

故障の原因になります。



強制

**0℃～50℃の浴室内で使用してください。**

室温が0℃以下や50℃以上の条件では、画面が点灯するのに時間がかかったり、暗かったり、赤みを帯びたりします。また故障の原因になります。



禁止

**サウナ室、ミストサウナ室には設置しないでください。**

故障の原因になります。



禁止

**画面が映らない、音が出ないなどの故障状態で使用しないでください。**

そのまま使用すると、事故・火災・感電の原因になります。



禁止

**液晶画面を強く押さないでください。**

画面にムラが出たり、故障の原因になります。



禁止

**スピーカー部に異物を差し込まないでください。**

防水性能が損なわれ、故障・火災・感電の原因になります。



強制

**故意に水につけたり、水をかけないでください。**

本製品は防水構造ですが、故意に水につけたり、強い水しぶきなどを当てると故障の原因になります。



禁止

**各ボタンは強く押さないでください。**



禁止

**上に物を置いたり掛けたりしないでください。**

落下してケガをする恐れがあります。



禁止

**スピーカーに磁気の影響を受けやすいものを近づけないでください。**

ラジオ・テレビ・補聴器など（雑音の原因になります）

キャッシュカード・自動改札用定期券・カセットテープ・時計など（正しく機能しなくなることがあります）



禁止

**リモコンは水中に沈めないでください。**

故障の原因になります。



禁止

**本製品をシンナー・ベンジン・スプレー式クリーナーでは拭かないでください。**

本体が変形・変色し、防水性能が損なわれ、故障・事故・火災・感電の原因になります。

## リモコン用電池について

### 警告

下記のことを必ずお守りください。液漏れ、発熱、発火、故障などの恐れがあります。

- 火の中に入れてたり、ショートさせたり、分解、加熱しない。
  - 充電しない。
  - 極性⊕⊖に注意し、指示どおりに入れる。
  - 使い切った電池や長い間(2週間以上)お使いにならないときは、電池を取り出す。
  - 新しい電池と使用した電池、種類の違う電池を混ぜて使わない。
- もし、液漏れしたときは、直ちに使用を中止し、販売店に点検修理を依頼してください。  
万一、液が身体についたときは、水でよく洗い流してください。

### 注意

- 指定された電池を使用する。
- 廃棄の際は、各市区町村の指示(条例)にしたがって処理をしてください。

## お願い

安全に、快適に使用していただくために、理解していただきたい内容です。

- **フロントカバーを外したまま使用しないでください。**  
故障の原因になります。
- **お風呂をお使いになった後は、浴室内の換気を十分に行ってください。**  
湿気の多い状態は故障の原因になります。
- **ステッカーやテープなどを貼らないでください。**  
テレビ画面や枠の変色・傷の原因になります。
- **スピーカーに水が付いているときは、音が聞こえにくくなる場合があります。**  
柔らかい布などで拭き取ってください。
- **電子レンジなど電磁波を多く出す機械を近くで使用しないでください。**  
映像が乱れたり雑音が発生する場合があります。
- **長期間使わないときや、お手入れのときは、屋内開閉器(ブレーカー)を「切」にしてください。**  
通電状態で放置、保管すると絶縁劣化、ろう電などにより、火災の原因になることがあります。

# 使用上のご注意

## 液晶パネルの特性について

- 液晶パネルは、表示する色や明るさにより微小な斑点およびむらが見えることがあります。
- 画面上に常時点灯、または点灯していない画素が数点ある場合があります。これは、液晶パネルの特性によるものです。
- 液晶パネルの特性上長時間同じ静止画を表示していると、画面表示を変えたときに前の画面の残像（焼き付きのような症状）が発生する可能性があります。このような場合、時間の経過とともに残像は消えます。

## 取り扱いについて

- 液晶画面を長時間見続けると、目が疲れたり、視力が低下するおそれがあります。液晶画面を見続けて不快感や痛みを感じたときは、すぐに本機の使用をやめて休息してください。万一、休息しても不快感や痛みがとれないときは、医師の診察を受けてください。
- はじめからボリュームを上げすぎないようにご注意ください。突然大きな音が出て耳をいためることがあります。ボリュームは徐々に上げてください。

## 電波について

- 本機は電波法に基づく小電力データ通信システム無線局設備として技術基準適合証明を受けています。本機を使用するときに免許は必要ありません。ただし以下の行為を行うと、法律で罰せられることがあります。
  - ・本機を分解／改造すること。
  - ・本機の表示を改ざんすること。本機は、日本国内でのみご使用ください。
- 2.4GHz用周波数帯域を利用する無線LAN、電子レンジ、デジタルコードレス電話、Bluetooth<sup>®</sup>などの機器の近くでは、電波が干渉して音が途切れることがあります。

### 本機使用上の注意

本機の使用周波数は2.4GHz帯および5.0GHz帯です。この周波数帯では電子レンジなどの産業・科学・医療用機器のほか、免許を要する工場の製造ラインで使用されている移動体識別用の構内無線局、免許を要しない特定小電力無線局や免許を要するアマチュア無線局などが運用されています。他の機器との干渉を防止するために、以下の点をご注意いただきご使用ください。

- 本機を使用する前に、近くで他の無線局が運用されていないことを確認してください。
- 不明な点その他のお困りのことが起きたときは、お買い上げの販売店にお問い合わせください。



# デジタル放送について

## 地上デジタル放送の受信方法について

### ●アンテナで受信のとき

地上デジタル放送を受信するには UHF アンテナが必要です。

現在お使いのアンテナが UHF または UHF/VHF 混合アンテナのときはそのまま使用できることがあります。

UHFアンテナが設置されていてもデジタル放送送信アンテナが新設された地域では、アナログ放送用受信アンテナと向きが異なり受信できないことがあります。

また、周辺に電波障害の原因になる高層建造物が建って電波が弱くなったり特定の放送局しか受信できないなどの障害が発生することがあります。

このようなときは、お買い上げの販売店または施工業者にお問い合わせください。

### ●CATV で受信のとき

ご契約のケーブルテレビ会社にご相談ください。

ケーブルテレビの受信には、ケーブルテレビ会社との契約およびケーブル施設工事が必要です。有料放送をご覧いただくには、ケーブルテレビ会社のホームターミナルなどを接続する必要があります。

### ●マンション・アパートなどの集合住宅で受信のとき

お住まいの管理組合または管理会社にお問い合わせください。

### ●ひかり TV について

本製品はひかり TV チューナー機能対応テレビではありません。

また、本製品の同軸ケーブルでの入力には UHF/BS 混合になりますので、施工につきましては施工業者にご相談ください。

## BS・110度CSデジタル放送の受信方法について

BS・110度CSデジタル放送を受信するには衛星アンテナが必要です。

BSアナログ放送用のアンテナでも一部受信可能ですが、110度CSデジタル放送の受信には制限があります。

110度CSデジタル放送を受信するには「BS・110度CSデジタル放送」対応のアンテナをお使いください。

### お知らせ

本製品は 4K 放送を視聴できません。

# デジタル放送について

## mini B-CAS カードについて

本製品には、地上デジタル放送を視聴するために必要な「mini B-CAS カード」が付属されています。

- mini B-CAS カードの所有権は、(株)ビーエス・コンディショナルアクセスシステムズに帰属します。
- お客様は mini B-CAS カードの台紙に記載されている「B-CAS カード使用許諾契約約款」に基づいてこのカードを使用することができます。
- お客様は本製品をご使用になる前に、「B-CAS カード使用許諾契約約款」に同意していただくことが必要です。
- 「B-CAS カード使用許諾契約約款」をお読みいただき、同意いただいたうえで、台紙から mini B-CAS カードをはがしてください。
- mini B-CAS カードを台紙からはがすと、「B-CAS カード使用許諾契約約款」に同意されたとみなされます。

### ● mini B-CAS カードの保証について

- mini B-CAS カードの保証期間は、「B-CAS カード使用許諾契約約款」の内容に基づきます。詳しくは、「B-CAS カード使用許諾契約約款」をご覧ください。
- 保証期間後に mini B-CAS カードを交換する場合は、カード発行費用が有償になります。

### ● mini B-CAS カード情報について

- mini B-CAS カードの ID 番号は、次の操作で画面上に表示されます。  
「メニュー」→「初期設定」→「システム設定」→「B-CAS カード情報」  
詳しくは、42 ページをご参照ください。

# 各部の名称とはたらき

お客様のお手元には次のものが渡されますので、お引渡しの際にご確認ください。

## モニター

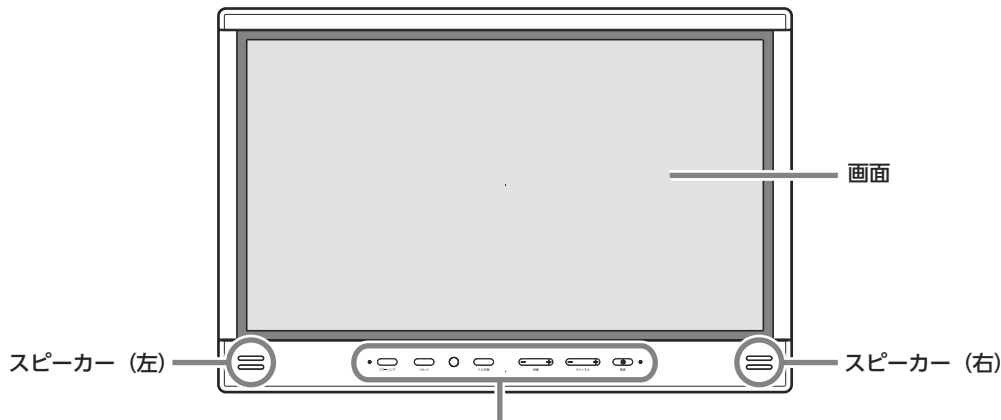

### 操作ボタン



## 操作ボタンの動作

### お知らせ

・リセットについて  
リセットボタンを押すとリセット（強制終了）します。（※ 50 ページ）  
リセットしても、チャンネル設定などは保持されます。

- ・ミラーリングランプ  
青色点灯時、ミラーリング接続画面が表示されます。
- ・ミラーリングボタン  
押すとミラーリング接続画面に切り替わります。  
もう一度押すとミラーリング接続が解除され、ミラーリング接続前の画面に切り替わります。

- ・入力切替ボタン  
押すたびに  
「地デジ」  
「BS」  
「CS」  
「HDMI」  
「ミラーリング」  
に切り替わります。
- ・音量ボタン  
音量を調節します。
- ・チャンネルボタン  
次または前のチャンネルに切り替えます。
- ・電源ボタン  
電源を入 / 待機にします。
- ・電源ランプ  
赤色点灯時：待機状態 / 緑色点灯時：電源入  
電源ランプは消灯しません。ブレーカーを切ると消灯します。  
電源ランプが点滅しているときは、機器の損傷が考えられます。  
お買上げの店舗、または施工店様にご相談ください。

## B-CAS カード挿入口 / 外部スピーカー切り替えスイッチ

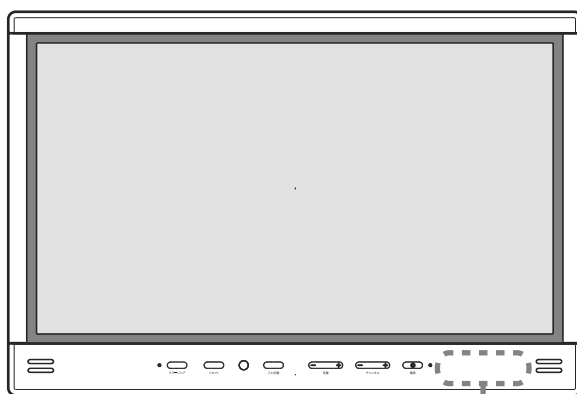

フロントカバーとカードカバーを外すと、B-CAS カードの挿入口と、外部スピーカーの切替スイッチがあります。

カードカバー

フロントカバーの外しかた / 取り付けかた  
 51 ページ参照  
 カードカバーの外しかた / 取り付けかた  
 45 ページ参照

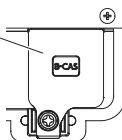

B-CASカード挿入口

スピーカー切替スイッチ  
 内蔵スピーカーと外部スピーカーを切り替えます。

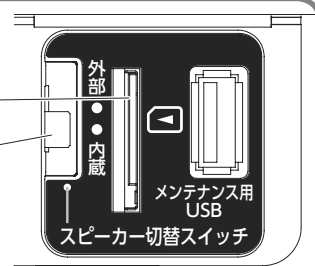

### ◎ B-CAS カードのセット

- mini B-CAS カードを図のようにカチッと音がするまで押し入れます。

### ◎ スピーカーの切替え

- 外部スピーカーから音声を出力する場合は、スピーカー切替スイッチを「外部」に切替えます。
- モニター内蔵のスピーカーと同時使用はできません。
- 購入時にはスピーカー切替スイッチは「内蔵」にセットされています。

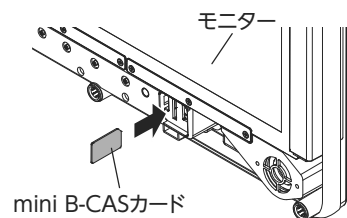

## 同梱品

リモコン

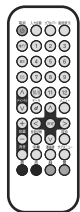

mini B-CAS カード

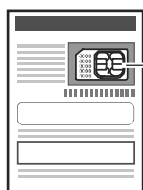

miniB-CAS  
 BS・CS・地上共用 ★  
 (株)B-CAS  
 TEL0870-000-250  
 所有権は当社に属します

リモコンホルダー

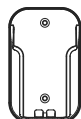

単 4 形乾電池



リモコン用 … 2 本

両面テープ



リモコンホルダー用

工事説明書

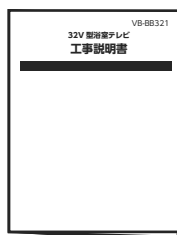

取扱説明書

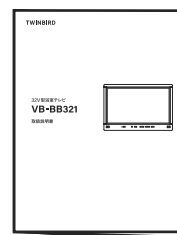

**!** 開封する前に、契約書の内容をお確かめください。mini B-CASカードを取り出す前に、台紙の内容をお読みください。開封すると台紙に記載されている使用許諾契約約款に同意したとみなされます。

## リモコン

### 入力切替

入力切替メニューを表示します。

### 電源

☞ 18ページ参照

電源を入/待機にします。

### 地デジ

地上デジタル放送に切り替えます。

### BS

BSデジタル放送に切り替えます。

### CS

110度CSデジタル放送に切り替えます。

### チャンネルボタン(▲・▼)

☞ 18ページ参照

次または前のチャンネルに切り替えます。

### データ

☞ 32ページ参照

データ放送を表示します。

### 音量ボタン(+・-)

☞ 18ページ参照

音量を調節します。

### 音声切替

☞ 31ページ参照

複数の音声がある場合、音声を切り替えます。

### 消音

☞ 18ページ参照

音を一時的に消します。

### 字幕

☞ 33ページ参照

デジタル放送の字幕の表示/非表示を切り替えます。

### 番組表

☞ 27ページ参照

番組表を表示します。

### オフタイマー

☞ 19ページ参照

押すたびに、オフ、30分、60分、90分、120分の設定ができます。

### 画面表示

☞ 31ページ参照

現在視聴している内容や情報を表示します。

### 数字ボタン

チャンネルの選局および数字の入力します。

### 方向ボタン(▲・▼・◀・▶)

メニューや項目の移動および選択をします。

### メニュー

メニューを表示します。

### 決定

項目を決定します。

### 戻る

ひとつ前の画面に戻ります。

### サブメニュー

☞ 34ページ参照

サブメニューを表示します。

### カラーボタン(青、赤、緑、黄)

データ放送を利用する場合に使用します。

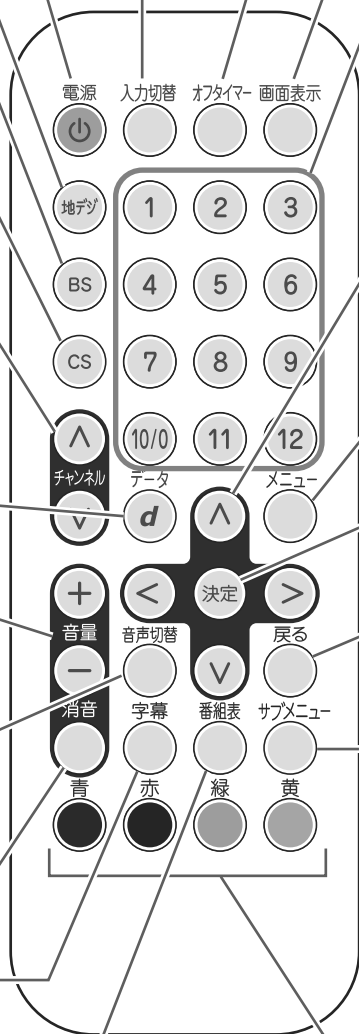

## 防水リモコンを準備する

### 防水リモコンに電池を入れる

1. 電池カバーのロックネジをコインなどで「OPEN」側に回し、電池カバーを開けます。

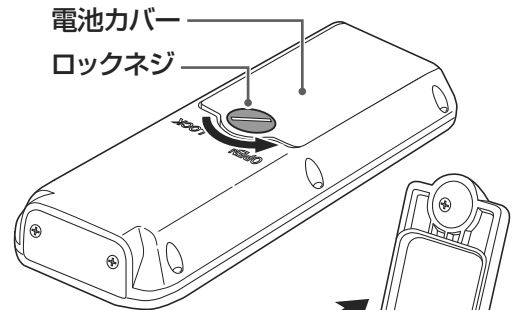

2. 単4形乾電池を正しい方向にセットします。

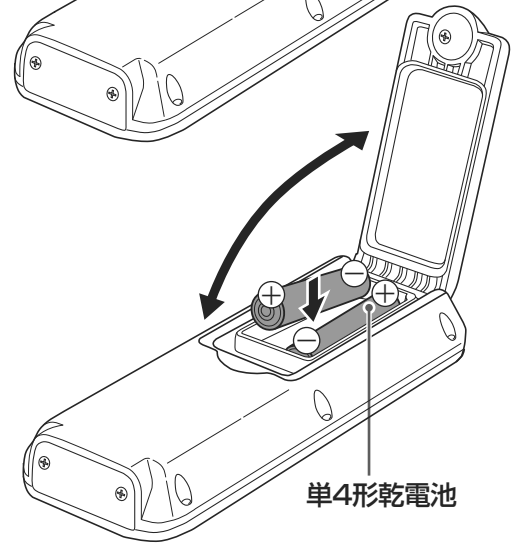

3. 電池カバーを閉じて、ロックネジを「LOCK」側に回します。

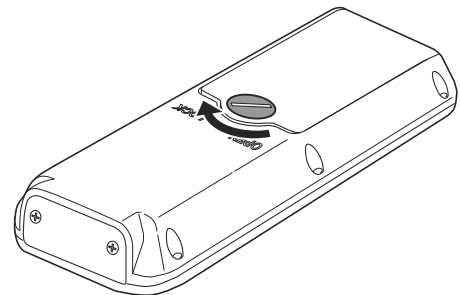

### ⚠️ 注意

- 電池カバーが開いた状態では防水性能を保てません。電池を入れた後は電池カバーが完全に閉じていることを確認してください。
- リモコンが濡れている状態でカバーを開くと内部に水が入る恐れがありますので、必ず乾いた状態で行ってください。
- リモコンの電池が消耗すると、リモコンを本体の近くで操作しても動作しなくなります。そのようなときは新しい電池に交換してください。
- 付属の電池はお試用です。寿命が短いことがありますが、ご了承ください。
- 電池は単4形乾電池を使用してください。
- 不要となった電池を廃棄するときは各自治体の指示（条例）に従ってください。
- リモコンを長期間（2週間程度）使用しないときは、電池を取りはずしてください。リモコン内の電池が液漏れを起こすことがあります。

## 防水リモコンの使える範囲

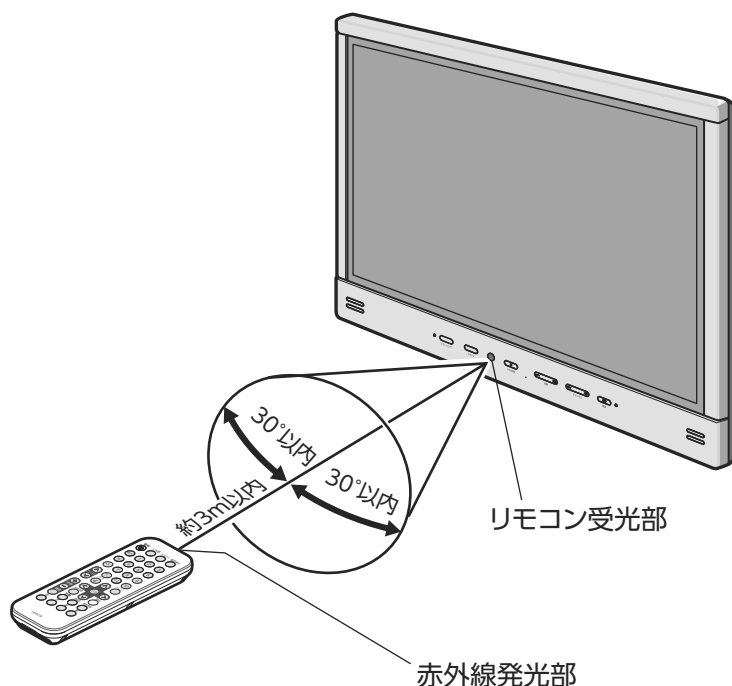

### ⚠ 注意

- 本体のリモコン受光部とリモコンの間に障害物があると操作できないことがあります。
- リモコンの電池が消耗すると、リモコンを操作しても動作しなくなります。そのようなときは新しい電池に交換してください。
- 本体のリモコン受光部に直射日光やインバータ蛍光灯の強い光が当たりますと、正常に動作しないことがあります。

## 地上デジタル放送のチャンネルを設定する

初めて本製品で地上デジタル放送を視聴するときは、必ず地上デジタル放送チャンネルの設定を行ってください。

地上デジタル放送チャンネルを受信するための設定、リモコンの設定、受信レベルの確認などを行います。

### お知らせ

- 施工業者によってチャンネルの設定が完了している場合があります。
- 電源を入れ、地上デジタル放送のすべてのチャンネルが視聴できれば本操作は不要です。  
(※ 「テレビを見る」 18 ページ参照)
- チャンネル設定はリモコンでのみ設定できます。モニターのボタンでは設定できません。

## はじめての設定

設置後、mini B-CAS カードを入れてはじめて電源を入れたときは、「はじめての設定」を行います。  
お住まいの地域に適したチャンネル設定をしてください。

1. 「はじめての設定」画面が表示されます。  
 (決定) を押します。
2. アンテナ線の接続と mini B-CAS カードの挿入を確認して (決定) を押します。  
 「はじめての設定 映像モード設定」が表示されます。

3. (戻る) (決定) で映像モードを選択し、(決定) を押します。  
 (設定) 「映像モード」36 ページ参照

### お知らせ

- ・ (戻る) を押すと、ひとつ前の画面に戻ります。
- ・ 画面の最下部に、簡易操作ガイドが表示されます。

4. お住まいの地域の郵便番号を (1) ~ (10/0) で入力し、(決定) を押します。  
 郵便番号は (戻る) (決定) でカーソルを移動し、(上) (下) で番号を変更することでも入力できます。  
 間違えて入力したときは、(戻る) でカーソルを戻してもう一度入力します。
5. (戻る) (決定) でお住まいの都道府県を選択し、(決定) を押します。  
 「はじめての設定 B-CAS カードテスト」が表示されます。
6. (決定) を押し、B-CAS カードのテストを行います。

画面に「テストが正しく終了しました。」と表示されたら、再度 (決定) を押します。

- ・ 「B-CAS カードが正しく挿入されていません。」と表示されたときは、mini B-CAS カードが正しく挿入されているか確認をし、再度テストを行ってください。

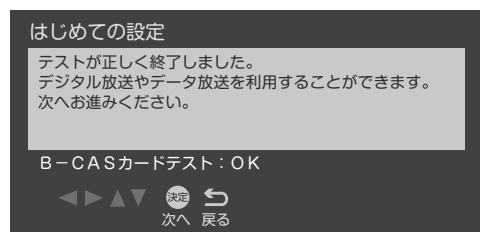
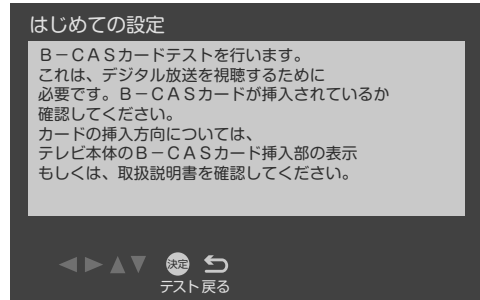
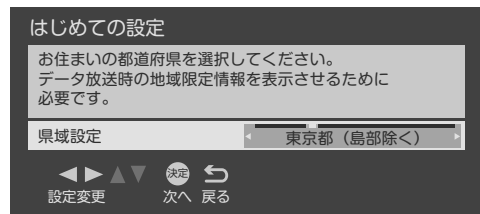
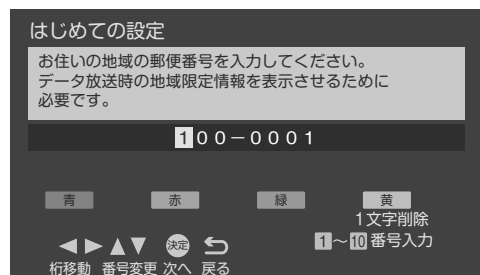
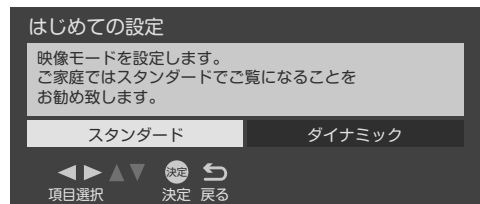
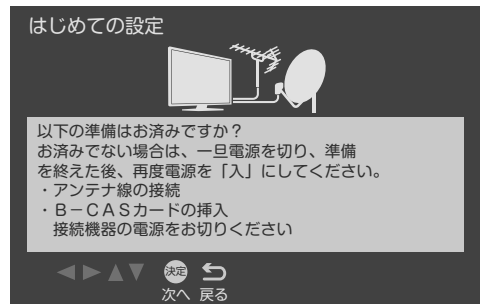
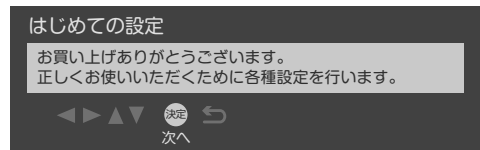



## 7. 「はじめての設定 地上デジタルチャンネル設定」

が表示されます。**決定**を押します。

「地域設定」が表示されます。

## 8. お住まいの地域を<>で選択し、**決定**を押します。

## 9. <>で受信帯域を選択し、**決定**を押します。

**決定**を押すと自動的にチャンネルのスキャンが始まります。

スキャンが完了すると、「地上デジタルチャンネル設定／アンテナレベル確認」が表示されます。

## 10.<>で「次へ」を選択し、**決定**を押します。

リモコンに自動的に割り当てられたチャンネルを入れ替えたいときや、各チャンネルの受信レベルを確認したいときは、「修正する／確認する」を選択して**決定**を押します。(※「設置設定」41ページ参照) 「はじめての設定 BS・CS アンテナへの電源供給」が表示されます。

## 11.<>で[アンテナ電源オフ]、[アンテナ電源オン] または [接続しない] を選択し、**決定**を押します。

- ・アンテナ電源オフ：マンションやCATVなどの共同アンテナを利用している場合、またはすでに別の機器から連動設定をしている場合。
- ・アンテナ電源オン：家庭用などのBSアンテナを個別に設置している場合。
- ・接続しない：BS・CSアンテナを接続していない場合。

「アンテナ電源オフ」、「アンテナ電源オン」の設定完了後、画面に「正しく設定されました。次へお進みください。」と表示されたら、**決定**を押します。

## 12.画面の案内に従い、**決定**を押します。

## 13.画面に「はじめての設定はこれで終わりです。」と表示されたら、**決定**を押してください。

以上ではじめての設定は完了です。

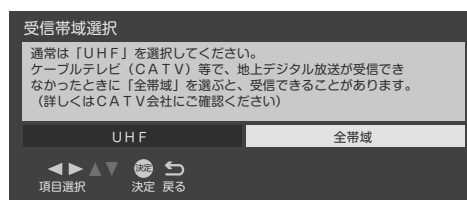
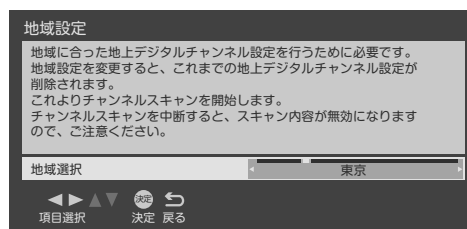
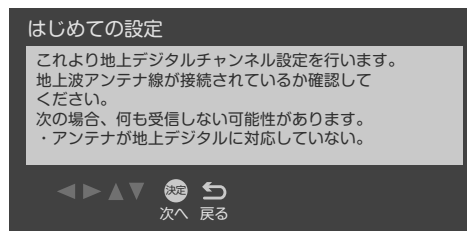

リモコン	CH	チャンネル名	種類	アンテナレベル	アッテネーター	オフ
1	011	NHX総合1・東京	テレビ	80	高	
2	021	NHXBテレビ東京	テレビ	80	高	
3	----					
4	041	日本テレビ	テレビ	80	高	
5	051	テレビ朝日	テレビ	80	高	
6	061	T E S	テレビ	80	高	
7	071	テレビ東東	テレビ	80	高	
8	081	フジテレビ	テレビ	80	高	
9	----					
10	----					
11	----					
12	----					

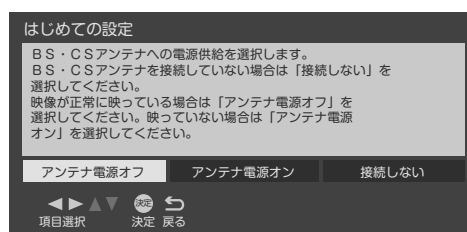

## テレビを見る

### モニターで操作する場合

1. モニターの電源ボタンを押します。  
モニターのアンビエントライトが赤色から緑色に変化します。しばらくすると前回見ていたチャンネルが表示されます。

#### お知らせ

画面が点くまで最大 10 秒ほどかかります。

2. モニターの入力切替ボタンを押して、地デジ、BS、CS のいずれかを選択します。  
ボタンを押すたびに入力移動します。
3. モニターのチャンネルボタンの - または + を押して、ご希望のチャンネルを選択します。
4. 音量ボタンで音量を調節します。

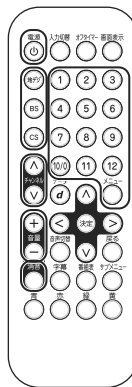
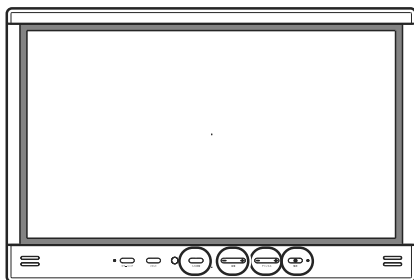

### リモコンで操作する場合

1. リモコンの電源<sup>電源</sup>ボタンを押します。  
モニターのアンビエントライトが赤色から緑色に変化します。しばらくすると前回見ていたチャンネルが表示されます。

#### お知らせ

画面が点くまで最大 10 秒ほどかかります。

2. リモコンの地デジ<sup>地デジ</sup>、BS、CS または入力切替<sup>入力切替</sup>ボタンを押すたびに入力移動します。
3. リモコンの数字ボタン (1~12) またはチャンネル<sup>チャンネル</sup>ボタン (▲) (▼) でご希望のチャンネルを選択します。  
チャンネル<sup>チャンネル</sup>ボタン (▲) (▼) では、押すたびにチャンネルが順送りに切り替わります。  
【3桁のチャンネル番号で選択する場合】  
この操作は、リモコンでのみ可能です。  
サブメニュー<sup>サブメニュー</sup>ボタン (●) を押し、チャンネル<sup>チャンネル</sup>ボタン (▲) (▼) と決定<sup>決定</sup>ボタン (●) で [3桁入力選局] を選び、数字ボタンで3桁のチャンネル番号を入力します。
4. 音量 (+) / (-) で音量を調節します。

## 音を消したいとき

この操作はリモコンでのみ可能です。

1. リモコンの消音<sup>消音</sup>ボタンを押します。  
画面左下にスピーカー<sup>スピーカー</sup>と X が表示されます。

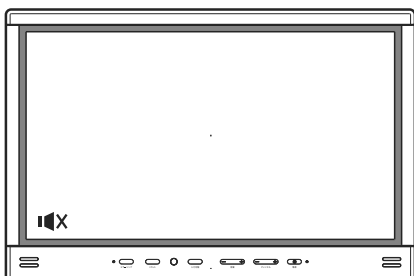

2. 再び、音を出したいときは、もう一度消音<sup>消音</sup>ボタンを押します。  
音量 (+) / (-) を押しても音が出ます。モニターの音量ボタンを押しても音が出ます。

## タイマー機能

### オフタイマーを使う

オフタイマーを設定すると、設定時間後に電源が切れて、待機状態になります。

1. リモコンの<sup>サブメニュー</sup> を押します。



2. で「オフタイマー」を選択し、 を押します。

- ・リモコンの<sup>オフタイマー</sup> でも設定できます。この場合は、押すたびに「オフ」、「30分後」、「60分後」、「90分後」、「120分後」の設定ができます。

3. で設定時間を選択し、 を押します。

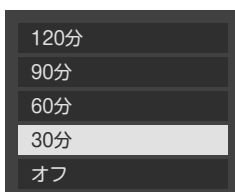

- ・電源が切れる 4 分前になると、画面右下に電源が切れるまでの残り時間が表示され、1 分前になると画面表示が暗くなります。
- ・オフタイマーが設定されているときに<sup>オフタイマー</sup> を押すと、画面右下に電源が切れるまでの残り時間が表示されます。

### オンタイマーを使う

オンタイマーを設定すると、設定した時刻に電源が入ります。また、時刻のほかに音量・放送／入力・チャンネルを設定できます。

1. リモコンの<sup>メニュー</sup> を押します。
2. で「タイマー設定」を選択し、 を押します。

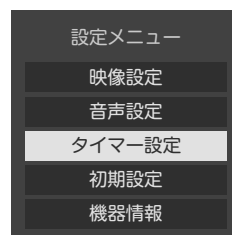

3. で「オンタイマー」を選択し、 を押します。

4. 「オンタイマー」がオフの状態では、設定したい項目を で選択します。

- ・時刻：テレビをオンにする時刻をリモコンの数字ボタンで設定できます。
- ・音量：オンにしたときの音量を で設定できます。
- ・放送／入力：オンにしたときの放送波を選択できます。
- ・チャンネル：オンにしたときのチャンネルを 3 桁のチャンネル番号から選択できます。

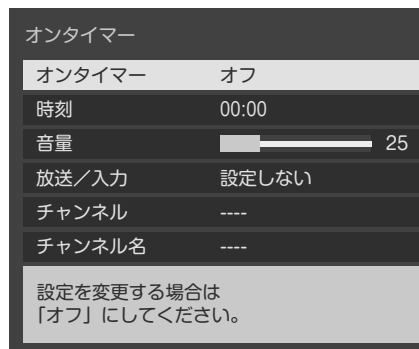

5. 「オンタイマー」を選択し、設定をオンにします。

- ・設定した時刻に電源が入ると、オフタイマーの設定が自動的に 60 分後に設定されます。続けて視聴するときは、オフタイマーの設定を「オフ」にしてください。

- HDMI ケーブル対応の外部映像機器と接続して、映像の受信や音楽の伝送を楽しむことができる機能を搭載しています。

## 外部映像機器の接続について

別途、HDMI ケーブル（別売品）が必要です。

浴室テレビを設置するときに、HDMI ケーブルを浴室壁内に通線する必要があります。

接続する際は、お買い上げの販売店または施工業者にご相談ください。

### お知らせ

市販の HDMI ケーブルは動作確認しておりませんので、動作保証できません。

- HDMI ケーブルの接続について
  - ・ ケーブルを差し込むときは、端子とコネクターの形や向きに注意してください。
  - ・ ケーブルを抜き差しするときは、コネクターをまっすぐに持ってください。ねじ曲げたり、端子に強く押し込んだりしないでください。
  - ・ イコライザー内蔵型の HDMI ケーブルは方向性があります。接続するときは、入力端子・出力端子に注意してください。正しく接続しないと、正常に映像が出ません。

製品番号	製品名	価格（送料別）	仕様	備考
VB-AF80	HDMI ケーブル 5 m	10,000 円（税込価格 11,000 円）		
VB-AF91	HDMI ケーブル 10m	50,000 円（税込価格 55,000 円）	イコライザー内蔵 壁用コンセント付 属	イコライザー内蔵型は方向性 があります。逆に接続すると、 正常に映像が出ません。
VB-AF92	HDMI ケーブル 15m	60,000 円（税込価格 66,000 円）		
VB-AF93	HDMI ケーブル 20m	70,000 円（税込価格 77,000 円）		
VB-AF90	HDMI 壁コンセント	10,000 円（税込価格 11,000 円）		壁に埋め込み用の HDMI コ ンセントです。

上記価格は、価格改正に伴い変更する場合があります。

- ・ お支払金額は消費税を含んだ金額となります。  
（小数点以下は四捨五入となります。）

消費税は 2023 年 7 月現在の税率に基づいて計算されています。

## 外部映像機器を接続する





### 接続方法

壁内に通線済みの HDMI ケーブルと外部映像機器（HDD レコーダーなど）とを接続します。

### お知らせ

接続にはあらかじめ、浴室テレビと外部機器との間に、HDMI ケーブルを壁内に通線しておく必要があります。通線工事は、施工業者とご相談ください。

## 操作方法

1. 接続した外部映像機器 (HDD レコーダーなど) の電源を入れ、ご希望の映像を再生します。
2. モニターの電源を入れます。
3. リモコンの  を押します。モニターの入力切替ボタンでも操作できます。  
 を繰り返し押すか、  を押して [HDMI] を選択します。  
数秒で選択した入力に切り換わります。
4. その後、外部映像機器で再生中の映像が映し出されます。
5. モニターまたはリモコンで音量を調節します。
6. 終了するときには、外部映像機器の電源を切ります。モニターの電源も切ります。
7. 引き続き、テレビをご覧になる場合は、入力切替のボタンでご希望のチャンネルをお選びください。

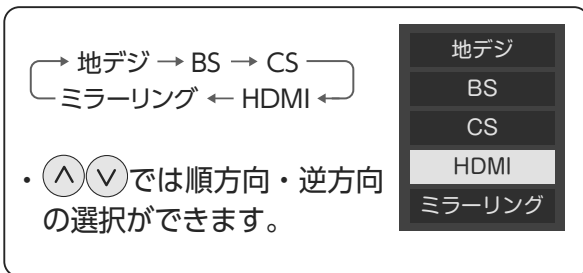

## HDMI 連動機能について

浴室テレビのリモコンで、接続した外部映像機器を操作できます。

- ・ HDMI で規格化されている HDMI CEC (Consumer Electronics Control) を利用し、接続した外部映像機器を操作できます。

### お知らせ

- ・ HDMI ケーブルで接続した機器のみ操作できます。
- ・ HDMI CEC に対応していない機器は操作できません。
- ・ HDMI 連動機能で操作できる内容には制限があります。
- ・ 外部映像機器によって操作できる内容は異なります。HDMI 連動が可能かどうかや操作できる内容については、外部映像機器メーカーにご確認ください。

## HDMI 連動機能の設定方法

1. リモコンの「メニュー」を押します。
2. 「初期設定」を選択し「決定」を押します。
3. 「HDMI 連動設定」を選択し「決定」を押します。
4. 設定する項目を選択し「決定」を押します。次ページの説明を参照して設定してください。

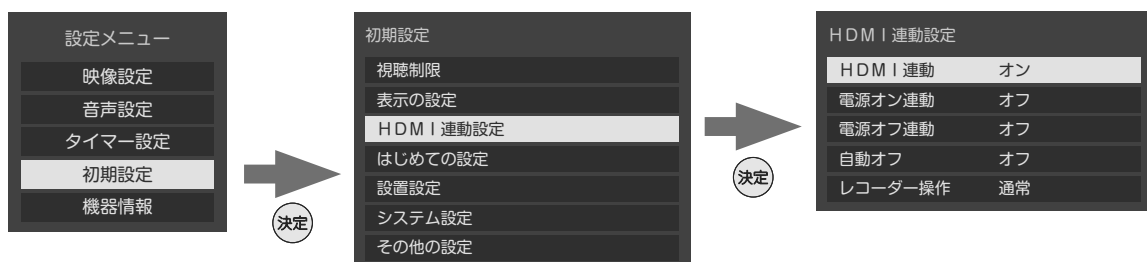

## HDMI 連動設定

HDMI ケーブルで本機と接続されている機器とを連動して操作するための各種設定ができます。

### ■ HDMI 連動

[オン] を選択することで下記項目を設定することができます。

#### ・電源オン連動

[オン] を選択すると、接続機器の電源を入れたり、再生操作をしたときに本機の電源が自動的に入るようになります。

#### ・電源オフ連動

[オン] を選択すると、本機の電源を切ると、接続機器の電源も自動的に切れるようになります。

#### ・自動オフ

[オン] を選択すると、一定時間使用していない接続機器の電源を自動で切れるようになります。

#### ・レコーダー操作

[オン] を選択すると、本機のリモコンでレコーダーのチャンネルや番組表などの操作をすることができますようになります。

## HDMI 連動機能のその他の設定

外部映像機器によっては他の機能の設定もできます。以下の操作で設定を行ってください。

1. 「HDMI」を見ているときに、<sup>サブメニュー</sup> を押します。

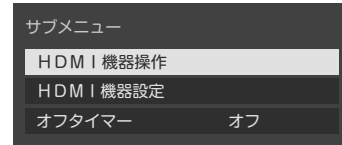

2. <sup>↑</sup> <sup>↓</sup> で「HDMI 機器操作」を選択し、<sup>決定</sup> を押します。

接続機器を操作するメニューが表示されます。

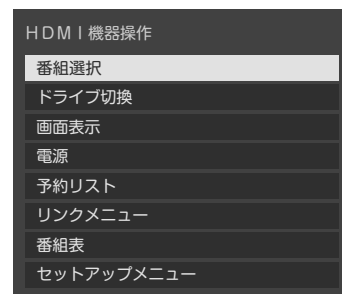

3. <sup>↑</sup> <sup>↓</sup> で操作したい項目を選択し、<sup>決定</sup> を押します。

- HDMI 連動機能の設定が完了しましたら、お好みの映像をお楽しみください。

### お知らせ

- ・ HDMI 連動機能で操作できる内容には制限があります。
- ・ 外部映像機器によって操作できる内容は異なります。

## ミラーリング機能の使いかた

ミラーリング機能に対応したスマートフォンなどの端末画面を、本機の画面に表示できます。

### お知らせ

- ・ミラーリング接続画面に表示されている QR コードは、無線 LAN の接続用もしくはソフトウェアアップデート用になります。通常のご使用で、QR コードを読み取る必要はありません。
- ・スマートフォンなど、機器側での設定が必要になる場合があります。
- ・お手持ちの端末のミラーリング機能については、端末の取扱説明書をご覧ください。ただし、ミラーリング機能対応端末との動作を保証するものではありません。

## ミラーリング接続方法

1. モニターのミラーリングボタンを押す、または入力切替ボタンでミラーリングを選択します。  
モニターのミラーリングランプが青色に点灯します。しばらくすると、ミラーリング接続画面が表示されます。

### お知らせ

ミラーリング接続画面が表示されるまで、最大 10 秒かかります。

- ・以降はスマートフォンなどの端末から操作をして、ミラーリング接続を行います。



2. ミラーリング接続を解除する場合は、モニターのミラーリングボタンを押します。  
ミラーリング接続が解除され、最後に見ていた放送波のチャンネルが表示されます。  
モニターのミラーリングランプが消灯します。

### お知らせ

- ・ミラーリング接続時、接続している端末から接続を解除すると、ミラーリング接続画面に戻ります。
- ・自動接続機能はありません。
- ・iPhone などの iOS 端末は、著作権保護されたコンテンツ（有料動画サービスなど）は映像や音声が出ないことがあります。
- ・Miracast の HDCP（著作権保護技術）に対応していない Android のスマートフォンでは、著作権保護されたコンテンツ（有料動画サービスなど）は映像や音声が出ないことがあります。
- ・一部動画によっては、映像や音声が出ないことがあります。
- ・iPhone など一部端末によっては、ミラーリング接続を行うと、スマートフォンの Wi-Fi が切れます。ミラーリング接続中のインターネット接続は 4G 回線や 5G 回線などのモバイル通信が必要のため、通信料が発生します。
- ・本製品に無線 LAN のインターネットを接続することで、iPhone などの端末でも、ミラーリング接続と無線 LAN の Wi-Fi を同時に接続することができます。

設定方法については、弊社ホームページの Q&A [[https://www.twinbird.jp/support/faq\\_av23/](https://www.twinbird.jp/support/faq_av23/)] をご覧ください。

## ソフトウェアの更新

スマートフォンとの接続を安定させるために、テレビ本体のミラーリングソフトウェアを最新にさせていただく場合があります。ソフトウェアの更新情報、更新方法については、弊社ホームページの Q&A をご覧ください。

[https://www.twinbird.jp/support/faq\\_av23/](https://www.twinbird.jp/support/faq_av23/)



# 外部機器を楽しむ

## お知らせ

- ・スマートフォンの機種やバージョンによっては、接続方法が異なる可能性があります。ミラーリング機能や接続方法については、スマートフォンの取扱説明書をご覧ください。
- ・本製品に無線 LAN のインターネットを接続することで、iPhone などの端末でも、ミラーリング接続と無線 LAN の Wi-Fi を同時に接続することができます。設定方法については、弊社ホームページの Q&A [https://www.twinbird.jp/support/faq\_av23/] をご覧ください。

## ミラーリング接続例 (Android)

1. モニターのミラーリングボタンを押します。  
モニターのミラーリングランプが青色に点灯します。しばらくすると、ミラーリング接続画面が表示されます。

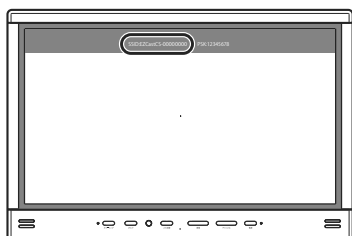

2. 接続するスマートフォンを操作して、設定からミラーリング機能を ON にします。

## お知らせ

- ・ミラーリング機能の名称は、端末によって異なります。

ミラーリング機能の名称例 :Smart View/  
スクリーンミラーリング / ワイヤレスディスプレイ / スクリーン投影 / マルチスクリーン / スクリーンミラーリング

3. モニターに表示されている SSID [EZCastCS-00000000] をスマートフォンの検索画面で選択してミラーリング接続をします。

接続するスマートフォンから本製品が見つかったら、ミラーリング接続画面に表示されている SSID [EZCastCS-00000000] が、スマートフォンの検索画面上に表示されるので、選択してミラーリング接続をします。

4. ミラーリング接続が成功すると、スマートフォンの画面がモニターに表示されます。

## ミラーリング接続例 (iOS)

1. モニターのミラーリングボタンを押します。  
モニターのミラーリングランプが青色に点灯します。しばらくすると、ミラーリング接続画面が表示されます。

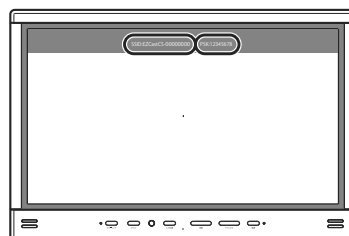

2. 接続するスマートフォンを操作して、設定から Wi-Fi 機能を ON にします。

3. モニターに表示されている SSID [EZCastCS-00000000] を選択して、モニターに表示されているパスワードを入力し、Wi-Fi 接続をします。

接続するスマートフォンから本製品が見つかったら、ミラーリング接続画面に表示されている SSID [EZCastCS-00000000] が、スマートフォンの検索画面上に表示されるので、選択して Wi-Fi 接続をします。

4. スマートフォンのコントロールセンターを表示し、画面ミラーリングを選択をします。  
モニターに表示されている SSID [EZCastCS-00000000] を選択して、ミラーリング接続をします。

## お知らせ

- ・コントロールセンターを表示する方法はスマートフォンの機種やバージョンによって異なります。  
例①：画面の右上隅から下にスワイプします。  
例②：画面の下端から上にスワイプします。

5. ミラーリング接続が成功すると、スマートフォンの画面がモニターに表示されます。



# テレビの使いかた

## テレビを見る

### モニターで操作する場合

1. モニターの電源ボタンを押します。  
モニターのアンビエントライトが赤色から緑色に変化します。しばらくすると前回見ていたチャンネルが表示されます。

#### お知らせ

画面が点くまで最大 10 秒ほどかかります。

2. モニターの入力切替ボタンを押して、地デジ、BS、CSのいずれかを選択します。  
ボタンを押すたびに入力移動します。
3. モニターのチャンネルボタンの-または+を押して、ご希望のチャンネルを選択します。
4. 音量ボタンで音量を調節します。

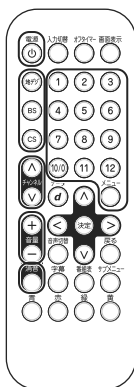
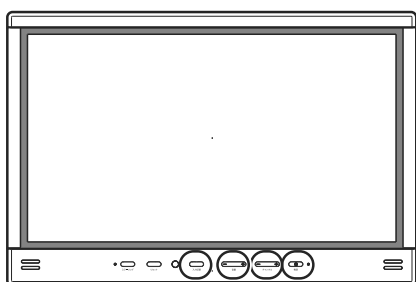

### リモコンで操作する場合

1. リモコンの<sup>電源</sup>を押します。  
モニターのアンビエントライトが赤色から緑色に変化します。しばらくすると前回見ていたチャンネルが表示されます。

#### お知らせ

画面が点くまで最大 10 秒ほどかかります。

2. リモコンの<sup>地デジ</sup> <sup>BS</sup> <sup>CS</sup> または<sup>入力切替</sup>で地上デジタル放送、BS 放送または CS 放送を選択します。  
<sup>入力切替</sup>を押すたびに入力移動します。
3. リモコンの数字ボタン (①~⑫) または<sup>チャンネル</sup> <sup>チャンネル</sup> <sup>チャンネル</sup>でご希望のチャンネルを選択します。  
<sup>チャンネル</sup> <sup>チャンネル</sup>では、押すたびにチャンネルが順送りに切り替わります。  
【3桁のチャンネル番号で選択する場合】  
この操作は、リモコンでのみ可能です。  
<sup>サブメニュー</sup>を押し、<sup>チャンネル</sup> <sup>チャンネル</sup>と<sup>決定</sup>で [3桁入力選局] を選び、数字ボタンで3桁のチャンネル番号を入力します。
4. 音量<sup>+</sup>/<sup>-</sup>で音量を調節します。

## 音を消したいとき

この操作はリモコンでのみ可能です。

1. リモコンの<sup>消音</sup>を押します。  
画面左下に<sup>消音</sup>が表示されます。

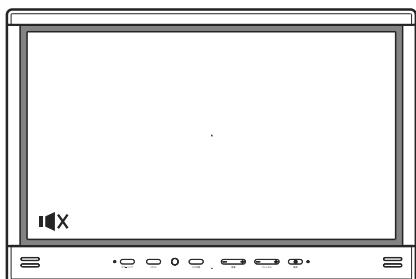

2. 再び、音を出したいときは、もう一度<sup>消音</sup>を押します。

音量<sup>+</sup>/<sup>-</sup>を押しても音が出ます。モニターの音量ボタンを押しても音が出ます。

## タイマー機能

### オフタイマーを使う

オフタイマーを設定すると、設定時間後に電源が切れて、待機状態になります。

1. リモコンの<sup>サブメニュー</sup> を押します。



2. で「オフタイマー」を選択し、 を押します。

- ・リモコンの<sup>オフタイマー</sup> でも設定できます。  
この場合は、押すたびに「オフ」、「[30分後]」、「[60分後]」、「[90分後]」、「[120分後]」の設定ができます。

3. で設定時間を選択し、 を押します。

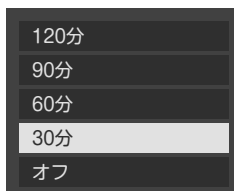

- ・電源が切れる 4 分前になると、画面右下に電源が切れるまでの残り時間が表示され、1 分前になると画面表示が暗くなります。
- ・オフタイマーが設定されているときに<sup>オフタイマー</sup> を押すと、画面右下に電源が切れるまでの残り時間が表示されます。

### オンタイマーを使う

オンタイマーを設定すると、設定した時刻に電源が入ります。また、時刻のほかに音量・放送／入力・チャンネルを設定できます。

1. リモコンの<sup>メニュー</sup> を押します。
2. で「タイマー設定」を選択し、 を押します。

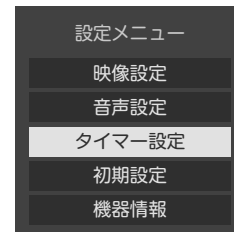

3. で「オンタイマー」を選択し、 を押します。

4. 「オンタイマー」がオフの状態です。設定したい項目を で選択します。

- ・時刻：テレビをオンにする時刻をリモコンの数字ボタンで設定できます。
- ・音量：オンにしたときの音量を で設定できます。
- ・放送／入力：オンにしたときの放送波を選択できます。
- ・チャンネル：オンにしたときのチャンネルを 3 桁のチャンネル番号から選択できます。

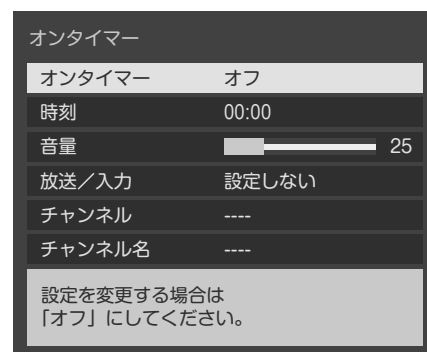



5. 「オンタイマー」を選択し、設定をオンにします。

- ・設定した時刻に電源が入ると、オフタイマーの設定が自動的に 60 分後に設定されます。続けて視聴するときは、オフタイマーの設定を「オフ」にしてください。

## 番組表を見る

デジタル放送では、放送局から送られてくる番組情報をもとに、新聞や雑誌などのテレビ番組欄のような放送局別の番組一覧を見ることができます。現在から最大7日先までの放送予定を確認できます。

### 1. デジタル放送視聴中にリモコンの を押します。

視聴中の放送波の番組表が表示されます。放送の種類を変更するには 、、 のいずれかを押します。

番組表

地デジ番組表 18火 19水 20木 21金 22土 23日 24月 25火 1月18日(火) 17:15







1月20日(木) 16:00~18:00 大相撲 初場所 十二日目 ◀優勝争いの5カ士の勝敗は▶

1	2	4	041	5	051	6	T E S	061	7	071	8	081
NHX総合1・東京	NHXBテレ東京	白本テレビ	テレビ朝日	Mステ	テレビ東東	フジテレビ						
17時 大相撲 初場所 十二日目 ◀優勝争いの5カ士の勝敗は▶	00 日本語でエンジョイ	いつものニュース 今日の話題&流行&芸能&スポーツ&グルメの情報が満載! ◀宇都宮の餃子を食べつくす ◀富士宮の焼きそばも食べたい	ウルトラJチャンネル ◀あなたが知りたいニュース・情報をザックリお伝えします!	00 スクープ映像100 連続! 衝撃映像にあなたもくぎづけ ◀オウムのマネをするインコに負けない主役 ◀甘いものは別腹に入る瞬間をとらえた	30 シラスに賭けた男たち2022 ◀明石海峡の壮絶な漁師に密着 ◀釜揚げや佃煮	Life News コレ! ◀困った! ◀知らなかった事実! ◀インディアナ&ルイジアナの最速ニュース						
18時 00 ニュース目録	00 アニメ おじゃま角「おじゃま2...」	00 アニメ 忍びない太郎	00 ウラ撮れませんでした! ◀コーヒーマーカで淹れた旨さは本物だった!	00 スクープ映像100 連続! 衝撃映像にあなたもくぎづけ ◀オウムのマネをするインコに負けない主役 ◀甘いものは別腹に入る瞬間をとらえた	30 シラスに賭けた男たち2022 ◀明石海峡の壮絶な漁師に密着 ◀釜揚げや佃煮	17時						
19時 00 NHXニュース7 白目 四輪直前情報	15 B ダンスカレッジ★タンスの基本...	00 突破! バンダー団 ◀歯磨き粉と洗顔フォームを間違えた! ◀どう突破した...	00 仮想眼の男スベンシャル ◀北海道・東京・大阪・京都を舞台に繰り広げるミスリードラマ	00 スクープ映像100 連続! 衝撃映像にあなたもくぎづけ ◀オウムのマネをするインコに負けない主役 ◀甘いものは別腹に入る瞬間をとらえた	30 シラスに賭けた男たち2022 ◀明石海峡の壮絶な漁師に密着 ◀釜揚げや佃煮	18時						
20時 46 地域のニュース8 46	00 30分クッキング ◀おいしい玉子焼き	00 くるナイ ◀新メンバー発表SP! ◀あなたの人気俳優&メタリストが参戦!	00 仮想眼の男スベンシャル ◀北海道・東京・大阪・京都を舞台に繰り広げるミスリードラマ	00 スクープ映像100 連続! 衝撃映像にあなたもくぎづけ ◀オウムのマネをするインコに負けない主役 ◀甘いものは別腹に入る瞬間をとらえた	30 シラスに賭けた男たち2022 ◀明石海峡の壮絶な漁師に密着 ◀釜揚げや佃煮	19時						
21時 00 ニュースウォッチャー9 ◀ワトレーシングを欠かさな小谷...	00 英会話教室 レッスン3 ◀電車での副都心を知る	00 公衆のドワンゴ! ◀北海道のバター&チーズを使ったお菓子...	00 仮想眼の男スベンシャル ◀北海道・東京・大阪・京都を舞台に繰り広げるミスリードラマ	00 スクープ映像100 連続! 衝撃映像にあなたもくぎづけ ◀オウムのマネをするインコに負けない主役 ◀甘いものは別腹に入る瞬間をとらえた	30 シラスに賭けた男たち2022 ◀明石海峡の壮絶な漁師に密着 ◀釜揚げや佃煮	20時						
22時 00 クローズアップ 近況	00 テレビクラシック ◀カタルニヤ音楽堂の魅力 ◀ハイオリンの弾きかた	00 下町豪華 ◀国産牛・無様式・係長部長・千原姉妹・千駄ヶ谷兄弟	00 仮想眼の男スベンシャル ◀北海道・東京・大阪・京都を舞台に繰り広げるミスリードラマ	00 スクープ映像100 連続! 衝撃映像にあなたもくぎづけ ◀オウムのマネをするインコに負けない主役 ◀甘いものは別腹に入る瞬間をとらえた	30 シラスに賭けた男たち2022 ◀明石海峡の壮絶な漁師に密着 ◀釜揚げや佃煮	21時						
00 SING S「サザンカオールスター...				00 夜会の櫻田・有田 ◀ホームバーカリーでもあれこれも作ってみよう!	00 S BW ◀「経済でつなぐあなたたちと世界」経済の話題	22時						

● サブメニュー ◀ 前の画面に戻る

### 2. 番組表を消すには、リモコンの を押します。

#### お知らせ

- 番組情報が表示されていない場合は、 を押して番組データ取得を選択し、番組情報を取得してください。(表示されるまでに時間がかかったり情報が取得できないことがあります。)
-     で視聴したい番組を選択し、 を押すと、選択している番組の説明が表示されます。ここで  を押すと、選択している番組を視聴することができます。

#### 番組表の見かた

  で時間帯が移動します。

  でほかのチャンネルに移動します。

選択している番組枠の情報が表示されます。

現在日時表示

地デジ番組表 18火 19水 20木 21金 22土 23日 24月 25火 1月18日(火) 17:15

1月20日(木) 16:00~18:00 大相撲 初場所 十二日目 ◀優勝争いの5カ士の勝敗は▶



1	2	4	041	5	051	6	T E S	061	7	071	8	081
NHX総合1・東京	NHXBテレ東京	白本テレビ	テレビ朝日	Mステ	テレビ東東	フジテレビ						
17時 大相撲 初場所 十二日目 ◀優勝争いの5カ士の勝敗は▶	00 日本語でエンジョイ	いつものニュース 今日の話題&流行&芸能&スポーツ&グルメの情報が満載! ◀宇都宮の餃子を食べつくす ◀富士宮の焼きそばも食べたい	ウルトラJチャンネル ◀あなたが知りたいニュース・情報をザックリお伝えします!	00 スクープ映像100 連続! 衝撃映像にあなたもくぎづけ ◀オウムのマネをするインコに負けない主役 ◀甘いものは別腹に入る瞬間をとらえた	30 シラスに賭けた男たち2022 ◀明石海峡の壮絶な漁師に密着 ◀釜揚げや佃煮	Life News コレ! ◀困った! ◀知らなかった事実! ◀インディアナ&ルイジアナの最速ニュース						
18時 00 ニュース目録	00 アニメ おじゃま角「おじゃま2...」	00 アニメ 忍びない太郎	00 ウラ撮れませんでした! ◀コーヒーマーカで淹れた旨さは本物だった!	00 スクープ映像100 連続! 衝撃映像にあなたもくぎづけ ◀オウムのマネをするインコに負けない主役 ◀甘いものは別腹に入る瞬間をとらえた	30 シラスに賭けた男たち2022 ◀明石海峡の壮絶な漁師に密着 ◀釜揚げや佃煮	17時						
19時 00 NHXニュース7 白目 四輪直前情報	15 B ダンスカレッジ★タンスの基本...	00 突破! バンダー団 ◀歯磨き粉と洗顔フォームを間違えた! ◀どう突破した...	00 仮想眼の男スベンシャル ◀北海道・東京・大阪・京都を舞台に繰り広げるミスリードラマ	00 スクープ映像100 連続! 衝撃映像にあなたもくぎづけ ◀オウムのマネをするインコに負けない主役 ◀甘いものは別腹に入る瞬間をとらえた	30 シラスに賭けた男たち2022 ◀明石海峡の壮絶な漁師に密着 ◀釜揚げや佃煮	18時						
20時 46 地域のニュース8 46	00 30分クッキング ◀おいしい玉子焼き	00 くるナイ ◀新メンバー発表SP! ◀あなたの人気俳優&メタリストが参戦!	00 仮想眼の男スベンシャル ◀北海道・東京・大阪・京都を舞台に繰り広げるミスリードラマ	00 スクープ映像100 連続! 衝撃映像にあなたもくぎづけ ◀オウムのマネをするインコに負けない主役 ◀甘いものは別腹に入る瞬間をとらえた	30 シラスに賭けた男たち2022 ◀明石海峡の壮絶な漁師に密着 ◀釜揚げや佃煮	19時						
21時 00 ニュースウォッチャー9 ◀ワトレーシングを欠かさな小谷...	00 英会話教室 レッスン3 ◀電車での副都心を知る	00 公衆のドワンゴ! ◀北海道のバター&チーズを使ったお菓子...	00 仮想眼の男スベンシャル ◀北海道・東京・大阪・京都を舞台に繰り広げるミスリードラマ	00 スクープ映像100 連続! 衝撃映像にあなたもくぎづけ ◀オウムのマネをするインコに負けない主役 ◀甘いものは別腹に入る瞬間をとらえた	30 シラスに賭けた男たち2022 ◀明石海峡の壮絶な漁師に密着 ◀釜揚げや佃煮	20時						
22時 00 クローズアップ 近況	00 テレビクラシック ◀カタルニヤ音楽堂の魅力 ◀ハイオリンの弾きかた	00 下町豪華 ◀国産牛・無様式・係長部長・千原姉妹・千駄ヶ谷兄弟	00 仮想眼の男スベンシャル ◀北海道・東京・大阪・京都を舞台に繰り広げるミスリードラマ	00 スクープ映像100 連続! 衝撃映像にあなたもくぎづけ ◀オウムのマネをするインコに負けない主役 ◀甘いものは別腹に入る瞬間をとらえた	30 シラスに賭けた男たち2022 ◀明石海峡の壮絶な漁師に密着 ◀釜揚げや佃煮	21時						
00 SING S「サザンカオールスター...				00 夜会の櫻田・有田 ◀ホームバーカリーでもあれこれも作ってみよう!	00 S BW ◀「経済でつなぐあなたたちと世界」経済の話題	22時						

● サブメニュー ◀ 前の画面に戻る

## 番組表の便利な使いかた







カラーボタン（青／赤／緑／黄）や番組表のサブメニューで、番組表の便利な機能を使うことができます。番組表の便利な機能を使うには、番組表が表示されている状態で操作します。

### 番組表の日時を切り換える

1. 番組表が表示されている画面で、リモコンの （前日）を押します。  
表示されている番組表の、前日の番組表が表示されます。
2. 番組表が表示されている画面で、リモコンの （翌日）を押します。  
表示されている番組表の、翌日の番組表が表示されます。





### 番組説明を見る

番組表で選択している番組の説明を見ることができます。

1. 番組表が表示されている画面で、リモコンの     で番組を選択し、 を押します。  
番組説明が表示され、  で番組説明の「内容」と「属性」を切り換えることができます。

### 最新の番組表に更新する

番組表に何も表示されないときや、最新の番組情報を確認したいときに、番組表を更新することができます。

1. 番組表が表示されている画面で、リモコンの  を押します。
2.   で「番組データの取得」を選択し、 を押します。

#### お知らせ





- ・番組表が更新されるのは、番組表で選択している放送局の情報だけです。（ただし、BS デジタル放送の場合は番組表全体が、110 度 CS デジタル放送の場合は選択している番組が含まれるネットワークの番組表全体が更新されます。）
- ・番組情報の取得中は、映像や音声がでない場合があります。
- ・番組情報の取得中にほかの操作をすると、情報の取得が中止される場合があります。

### 表示チャンネルの範囲を変更する

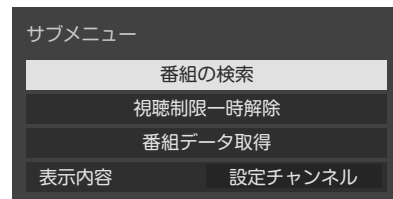



表示チャンネルをお好みにより変更できます。

1. 番組表が表示されている画面で、リモコンの  を押します。



2.   で「表示内容」を選び、  で「設定チャンネル」、「テレビのみ」または「全チャンネル」を選び、 を押します。  
 「設定チャンネル」：「設定チャンネル」で設定したチャンネルが表示されます。  
 「テレビのみ」：テレビのチャンネルのみ表示されます。  
 「全チャンネル」：テレビやデータ放送など、全てのチャンネルが表示されます。

### 視聴制限を一時的に解除する

1. 番組表が表示されている画面で、リモコンの  を押します。
2.   で「視聴制限一時解除」を選択し、 を押します。  
「暗証番号入力」画面が表示されます。

3. リモコンの  ～  で暗証番号を入力します。

視聴制限が一時的に解除され、番組を視聴できます。

#### お知らせ

視聴制限を再設定するときは、メニューの「初期設定」→「視聴制限」を選択してください。  
( 40 ページ)

## ジャンルを指定して番組を探す

ジャンルを指定して番組を検索し、見たい番組を探すことができます。

1. リモコンの **番組表** を押します。  
番組表が表示されます。
2. **サブメニュー** を押します。
3. [番組の検索] を選択して、**決定** を押します。
4. [ジャンル検索] を選択して、**決定** を押します。
5. 検索したい番組のメインジャンルを **上** **下** で選択し、**決定** を押します。



6. 検索したい番組のサブジャンルを **上** **下** で選択し、**決定** を押します。

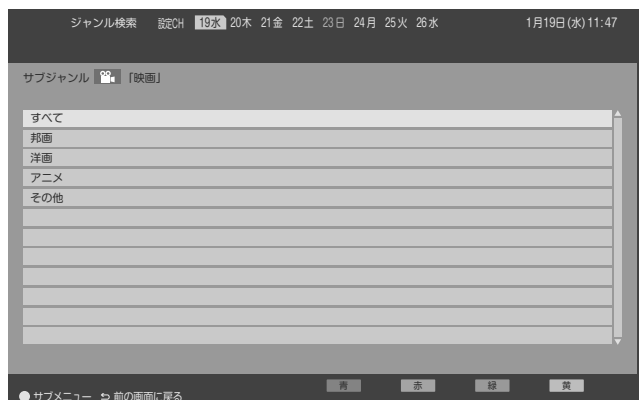

検索結果が表示されます。

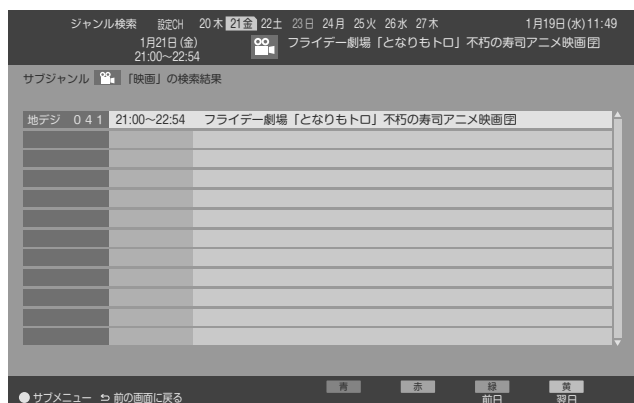

・ **緑** / **黄** で前日 / 翌日 (7日先まで) への表示の切り替えができます。

**上** **下** で番組詳細情報を見たい番組を選択し、**決定** を押します。

### お知らせ

番組検索の結果は指標としてお使いください。  
内容および利用した結果について、当社は一切責任を負いません。

## 文字入力について

### 文字入力を設定する

1. リモコンの<sup>メニュー</sup>○を押します。
2. (∧)(∨)で [初期設定] を選択し、(決定)を押します。
3. (∧)(∨)で [その他の設定] を選択し、(決定)を押します。
4. (∧)(∨)で [文字入力設定] を選択し、(決定)を押します。

### ■入力方法を選ぶには

1. (∧)(∨)で [入力方法] を選択し、(決定)を押します。
2. (∧)(∨)で [リモコンボタン] または [画面キーボード] を選択し、(決定)を押します。

### ■変換方式を選ぶには

1. (∧)(∨)で [変換方式] を選択し、(決定)を押します。
2. (∧)(∨)で [通常方式] または [予測方式] を選択し、(決定)を押します。

### 入力文字一覧

リモコンのボタン	文字の種類			
	ひらがな	カタカナ	英字	数字
①	あいうえお あいうえお 1	アイウエオ アイウエオ 1	@./:~_#\$ %*+=^_` 1	1
②	かきくけこ 2	カキクケコ 2	a b c A B C 2	2
③	さしすせそ 3	サシスセン 3	d e f D E F 3	3
④	たちつとっ 4	タチツテトツ 4	g h i G H I 4	4
⑤	なにぬねの 5	ナニヌネノ 5	j k l J K L 5	5
⑥	はひふへほ 6	ハヒフヘホ 6	m n o M N O 6	6
⑦	まみむめも 7	マミムメモ 7	p q r s P Q R S 7	7
⑧	やゆよやゆよ 8	ヤユヨヤユヨ 8	t u v T U V 8	8
⑨	らりるれろ 9	ラリルレロ 9	w x y z W X Y Z 9	9
⑩/0	、。?!・() 0	、。?!・() 0	- , ; ' " ? ! & ¥ ! ( ) < > [ ] { } 0	0
⑪	わをんわー (スペース)	ワヲンワー (スペース)	(スペース)	*
⑫	(1つ戻る)	(1つ戻る)	(1つ戻る)	#

## チャンネル情報を見る／音声を切り替える

### チャンネル情報を見る

リモコンの<sup>画面表示</sup>を押すと、現在受信中のチャンネル番号・音声情報・映像情報などが表示されます。

1. リモコンの<sup>画面表示</sup>を押します。

#### ◆地上デジタル放送の場合

チャンネル番号、放送局名、現在時刻、番組名、放送時間などが表示されます。

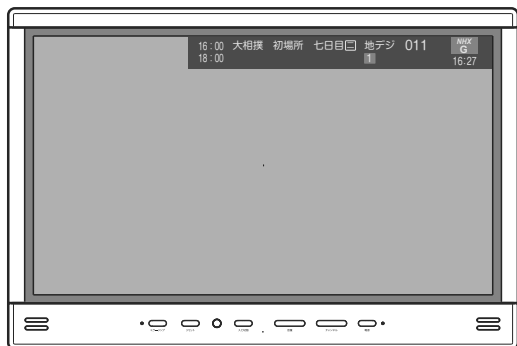

しばらくすると、簡易表示になります。

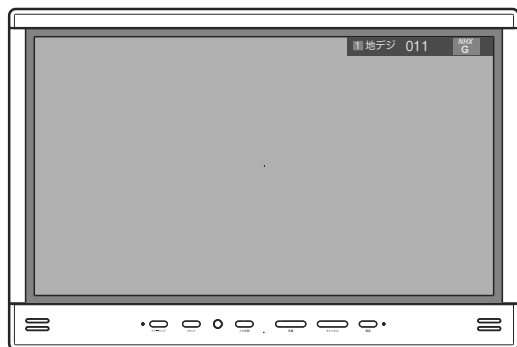

2. 表示を消すには、もう一度<sup>画面表示</sup>を押します。

### 音声を切り替える

1. リモコンの<sup>音声切替</sup>を押します。  
押すたびに別の音声に切り替わります。

#### ◆地上デジタル放送の場合

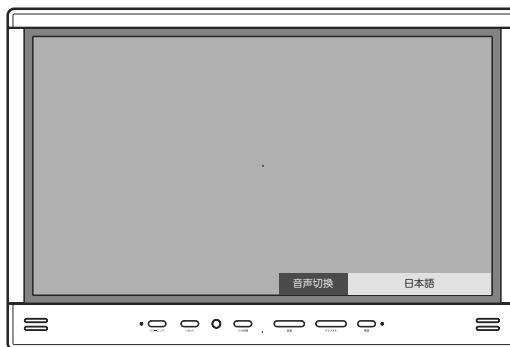

#### お知らせ

- ・受信している放送によって音声表示は異なります。
- ・音声の種類が少ない場合は、切り替えることができません。

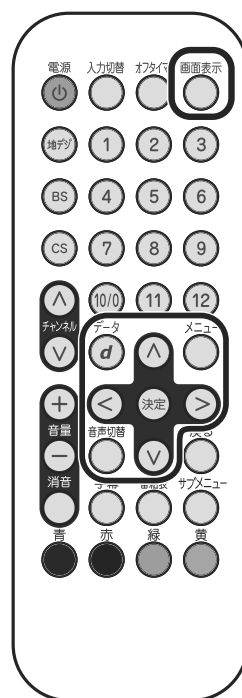

## データ放送を見る

デジタル放送では映像や音声による通常のテレビ放送以外に、データ放送があります。

データ放送には、テレビ放送チャンネルとは独立した別のチャンネルで行われているデータ放送のほかに、テレビ放送チャンネルで提供されている番組連動データ放送や、番組案内、ニュース、天気予報などのデータ放送があります。

### 連動データ放送を楽しむ

テレビ放送チャンネルで、天気予報やニュース、番組案内などのデータ放送を提供している場合があります。

#### 1. リモコンの **d** を押します。

放送局により、表示される内容が異なります。画面に表示される操作指示に従って操作してください。

#### 2. **▲▼◀▶** で移動し、**決定** を押します。

選択した情報を見ることができます。

#### 3. リモコンの **d** を押すと、通常の画面に戻ります。

### お知らせ

- ・ 放送データの取得中は、一部の操作ができないことがあります。
- ・ 放送画面の操作説明などで、**d** は「データボタン」、「データ放送ボタン」と表示される場合があります。
- ・ 本機は、電話回線を利用した双方向サービスには対応していません。







## デジタル放送の便利な機能を使う

### 字幕を表示する







字幕のある番組のときに、字幕の表示・非表示を切り替えることができます。

1. デジタル放送中にリモコンの<sup>字幕</sup>  を押します。

字幕の切り替えは、<sup>メニュー</sup>  を押し、  と  で [初期設定] → [表示の設定] → [字幕の設定] から設定できます。(P. 40 ページ)

### 映像、音声、データを切り替える

デジタル放送では、ひとつの番組に複数の映像や音声、データがある場合があり、お好みで選択することができます。

1. リモコンの<sup>サブメニュー</sup>  を押します。
2.   で [信号切換] を選択し、 を押します。
3.   で切り換える信号を選択し、 を押します。

信号切換	
マルチビュー	主番組
映像	映像 1
音声	日本語
二重音声	主
データ	データ 1
字幕	オフ
字幕言語	日本語

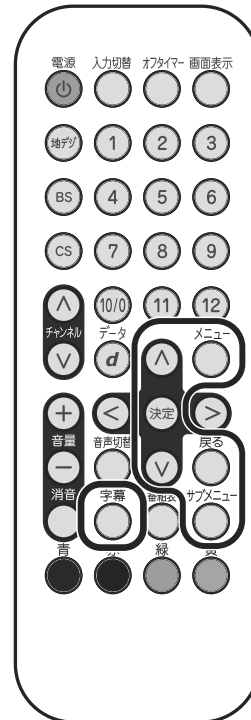

## サブメニューの使いかた

リモコンの  を押すと、表示している画面に対応したサブメニューが表示されます。

### ◆デジタル放送をご覧になっているとき

- **HDMI 機器設定**  
HDMI 連動対応機器を選択します。
- **オフタイマー**  
オフタイマーを設定します。(「オフタイマーを使う」26 ページ参照)
- **チャンネル設定**  
各放送のリモコンの数字ボタンに割り当てられたチャンネルを変更することができます。
- **3 桁入力選局**  
数字ボタンで 3 桁のチャンネル番号を入力することでチャンネルを切り換えることができます。
- **視聴制限一時解除**  
視聴制限のある番組を見るときに暗証番号を入力し、視聴制限を一時的に解除できます。  
・視聴制限については 28 ページ参照。
- **アンテナレベル**  
視聴中のチャンネルのアンテナレベルを表示します。 を押すと、設定チャンネルの受信状況の一覧を表示することができます。

### お知らせ

- ・アンテナレベルが 45 未満だと、正常に受信できなくなる可能性があります。ブースターなどでアンテナ出力レベルを調整してください。
- ・テレビ画面に表示される「アンテナレベル」は、テレビが受信している感度であり、アンテナ線から供給されるアンテナ強度の dB 値とは異なります。  
アンテナ線から供給されるアンテナ強度は、電界強度計などで計測してください。

- **枝番選局**  
枝番のあるチャンネルを選局します。
- **信号切換**
  - **マルチビュー**  
マルチビュー放送のとき映像を切り換えることができます。
  - **映像**  
マルチアングルなどの複数の映像がある番組のとき、映像を切り換えることができます。
  - **音声**  
複数の音声がある番組のとき、音声を切り換えることができます。
  - **二重音声**  
二重音声（主音声・副音声など）が記録された番組のとき、音声を切り換えることができます。
  - **データ**  
複数のデータがある番組のとき、データを切り換えることができます。
  - **字幕**  
字幕の表示／非表示を切り換えることができます。
  - **字幕言語**  
字幕に表示される言語を切り換えることができます。

## ◆外部入力の映像をご覧になっているとき (入力切替で [HDMI] を選択しているとき)

### • HDMI 機器操作

HDMI ケーブルと本機を接続されている機器を操作することができます。

• 接続機器によっては、一部の操作ができない場合があります。本機で操作できないときは、接続機器のリモコンで操作してください。

[番組選択]: HDMI 接続機器に録画されている番組を選択できます。

[ドライブ切替]: HDMI 接続機器のハードディスクとディスクドライブを切り換えることができます。

[画面表示]: HDMI 接続機器で視聴中の番組の情報を表示します。

[電源]: HDMI 接続機器の電源をオン/オフすることができます。

[予約リスト]: HDMI 接続機器の予約リストを表示します。

[リンクメニュー]: HDMI 接続機器のメニューを表示します。表示されるメニューは接続機器によって異なります。

[番組表]: HDMI 接続機器の番組表を表示します。

[セットアップメニュー]: HDMI 接続機器の設定メニューを表示します。表示されるメニューは接続機器によって異なります。

### • HDMI 機器設定

[HDMI 機器選択]: HDMI 連動対応機器を選択できます。

### • オフタイマー

オフタイマーを設定することができます。  
(☞「オフタイマーを使う」26 ページ参照)

## ◆番組表をご覧になっているとき 各操作の詳細は 27 ページ参照。

### • 番組検索

番組のジャンルを指定して、見たい番組を探することができます。

### • 視聴制限一時解除

視聴制限のある番組を見るときに、暗証番号を入力して視聴制限を一時的に解除します。

### • 番組データ取得

選択した放送局の番組データを取得します。

### • 表示内容

[設定チャンネル]: 「チャンネル設定」で設定されたチャンネルを表示します。

[テレビのみ]: テレビのチャンネルのみ表示します。

[全チャンネル]: テレビのチャンネルのほか、データ放送などすべてのチャンネルを表示します。

## 映像設定

リモコンの<sup>メニュー</sup>から現在ご覧いただいている映像を、好みの画質に調整できます。

### 1. リモコンの<sup>メニュー</sup>を押します。



### 2. <sup>上</sup> <sup>下</sup> で [映像設定] を選択し、<sup>決定</sup> を押します。

## 映像モード

あらかじめシーンに合わせた映像設定が用意されています。お好みに合わせて設定を切り替えてお楽しみいただけます。

### 3-1. <sup>上</sup> <sup>下</sup> で [映像モード] を選択し、<sup>決定</sup> を押します。

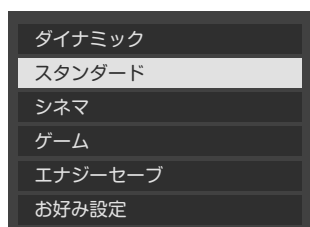

- **ダイナミック**  
日中の明るい室内で楽しむときに適した設定です。
- **スタンダード**  
落ち着いた雰囲気を楽しむときに適した設定です。
- **シネマ**  
暗くした部屋で楽しむときに適した設定です。
- **ゲーム**  
映像の遅延を最小限に抑え、ゲームのレスポンスを重視した設定です。
- **エナジーセーブ**  
画面の明るさを抑制し、電力消費を軽減する設定です。
- **お好み設定**  
お好みに合わせて調節できます。

## 調整項目

各設定を選択して、調整することができます。調整した内容は“メモリー”として保存されます。

- **バックライト**  
バックライトの明るさをお好みによって調整できます。
- **ブライトネス**  
周囲の明るさに合わせて、見やすくなるように調整できます。
- **黒レベル**  
設定値が低いほど暗く、設定値が高いほど明るくなります。
- **色の濃さ**  
設定値が低いと薄く、設定値が高いと濃くなります。
- **色あい**  
設定値が低いと赤っぽく、設定値が高いと緑っぽくなります。
- **シャープネス**  
設定値が低いほど輪郭がぼやけ、設定値が高いほど輪郭がくっきり表示されます。
- **色温度**  
白色の色調を寒色系か、暖色系に補正することができます。[ブルーライト軽減]を選択すると、青色の光を抑えられます。
- **アクティブコントラスト**  
[オン]を選択すると、映像に合わせて自動的に階調にメリハリを付け、コントラスト感を向上できます。
- **ノイズリダクション**  
映像のノイズやざらつきを軽減することができます。[オート]を選ぶと、映像に応じて自動的に調整します。
- **MPEG NR**  
動きの速い映像のブロックノイズ（モザイク状のノイズ）とモスキートノイズ（輪郭の周囲のノイズ）を低減することができます。  
強／中／弱：MPEG NR の効果が切り替わります。  
オフ：MPEG NR の機能がオフになります。

## 高度な設定

[オン]を選択することで映像設定で[詳細設定]を行うことができます。

- 黒補正  
中間より暗い部分の階調変化を調整できます。
- 色温度調整  
R（赤色）、G（緑色）、B（青色）を別々にお好みに合わせて調整することができます。  
R/G/B ゲイン：明るい部分の色調を調整できます。  
R/G/B カットオフ：暗い部分の色調を調整できます。  
標準に戻す：「はい」を選ぶと、色温度調整をお買い上げ時の設定に戻すことができます。
- ガンマ設定  
映像の暗い部分と明るい部分の階調バランスを調整することができます。数値が小さいほど、中間輝度が明るくなります。  
[標準に戻す]→[はい]を選択することでガンマ設定をお買い上げ時の設定に戻すことができます。
- シネマ設定  
[オン]を選択することで、映像フィルムの映像をより原画に忠実に再現することができます。  
• 映像に違和感がある場合は、[オフ]に設定してください。

## 画面設定

- 表示モード  
お好みに合わせて表示モードを切り替えることができます。[オート]を選択することで、放送や入力信号に合わせて自動的に表示モードを切り替えることができます。  
• 番組情報が表示されているときや番組、入力信号によっては表示モードの項目が選べない場合があります。
- オバーキャン  
[オン]を選択することで映像の表示領域が少しカットされ、拡大表示することができます。画面周囲のちらつきをカットするときに使用します。
- 左右振幅切替  
[小]を選択すると、映像の左右の表示領域が少しカットされ、ワイド表示することができます。画面左右のちらつきをカットするときに使用します。
- 垂直位置／サイズ調整  
画面の位置とサイズを調整します。表示モードがスーパーフル／シネマ／HD スーパーフル／HD シネマのときに調整できます。
- 4:3 映像設定  
ノーマル：表示モードが「オート」で4:3の映像を見るときに、4:3のオリジナル映像を表示することができます。  
スーパーフル：自動的に拡大された映像を表示することができます。

## 標準に戻す

[はい]を選択すると映像設定をお買い上げ時の設定に戻すことができます。

## 音声設定

1. リモコンの<sup>メニュー</sup>を押します。



2.  $\wedge$   $\vee$  で [音声設定] を選択し、 $\odot$  を押します。

各調整項目の詳細については、下記の通りです。

## 音声モード

あらかじめシーンに合わせた音声設定が用意されています。お好みに合わせて設定を切り替えてお楽しみいただけます。

- 3-1.  $\wedge$   $\vee$  で [音声モード] を選択し、 $\odot$  を押します。

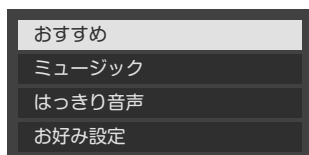

- おすすめ  
原音を忠実に再現することができます。
- ミュージック  
音楽や歌などに最適な設定で、小音量でも迫力のある音声にできます。
- はっきり音声  
ニュースやドラマのセリフなど、人の声を聞き取りやすくすることができます。
- お好み設定  
お好みに合わせて調整することができます。

## 調整項目

- 低音  
低音の強さを調整します。  
・調整範囲は [-15] (弱く) ~ [+15] (強く) です。
- 高音  
高音の強さを調整します。  
・調整範囲は [-15] (弱く) ~ [+15] (強く) です。
- イコライザー  
音声モードが「お好み設定」のときに、低音 (150Hz) から高音 (12kHz) まで、8つの周波数ごとに調節することができます。  
・ [標準に戻す] を選択すると、イコライザーをお買い上げ時の設定に戻すことができます。
- バランス  
左右のスピーカーの音量バランスを調整することができます。  
・調整範囲は [L15] (左を強く) ~ [0] (左右同じ) ~ [R15] (右を強く) です。
- サラウンド  
[オン] を選択することで、ステレオ音声を臨場感のあるサラウンドで楽しむことができます。  
・音がひずむときは [オフ] を選択してください。  
・モノラル音声では効果がありません。
- オートボリューム  
[オン] を選択すると、音の大きさを自動的に調整し、音量の変化を抑えることができます。
- 入力音量補正  
放送から外部入力に切り換えたときなどの音量が変化する場合に、音量を補正することができます。音量を調整したい放送または外部入力を視聴中に調整してください。
- 標準に戻す  
[はい] を選択すると、音声設定をお買い上げ時の設定に戻すことができます。

## タイマー設定

1. リモコンの<sup>メニュー</sup>を押します。

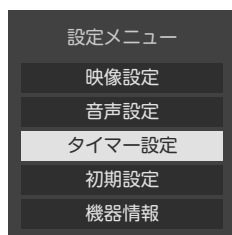

2.  $\wedge$   $\vee$  で [タイマー設定] を選択し、 $\odot$  (決定) を押します。

- ・ **オンタイマー**  
オンタイマーを設定すると、設定した時刻に自動的に電源が入ります。  
( 「オンタイマーを使う」 26 ページ参照)
- ・ **無操作自動電源オフ**  
[オン] を選択すると、リモコンや本体が 4 時間以上操作されないときに、自動的にスタンバイ状態になります。
- ・ **無信号自動電源オフ**  
[オン] を選択すると、放送終了などで信号が無くなってから約 10 分後にスタンバイ状態になります。

## 初期設定

1. リモコンの<sup>メニュー</sup>を押します。



2. <sup>上</sup> <sup>下</sup> で [初期設定] を選択し、<sup>決定</sup> を押します。

各調整項目の詳細については、下記の通りです。

## 視聴制限

デジタル放送では番組ごとに視聴年齢が設定されている場合があります。視聴制限では、視聴年齢制限を超える番組は視聴することができないように設定できます。

！暗証番号を設定した場合には、暗証番号の変更・削除をするときにも暗証番号の入力が必要になります。暗証番号を忘れないようにご注意ください。必要としない場合は登録しないことをおすすめします。

はじめて「視聴制限」を設定する際には暗証番号の設定が必要です。

1. <sup>1</sup> ～ <sup>10/0</sup> で新たに登録する 4 桁の暗証番号を入力します。

2. <sup>1</sup> ～ <sup>10/0</sup> でもう一度暗証番号を入力します。

3. 以上で暗証番号の設定は完了です。

- ・ 暗証番号  
暗証番号を再度設定することができます。
- ・ 視聴年齢制限  
視聴制限をかける年齢を設定できます。設定できる年齢は 4 歳～ 19 歳です。
- ・ 暗証番号削除  
暗証番号を削除することができます。
  - ・ もう一度暗証番号を設定するときは、「視聴制限設定」を選択してください。

## 表示の設定

## ■ 字幕の設定

字幕・文字スーパーの表示のオン／オフ、言語の設定をすることができます。

- ・ 字幕  
字幕の表示／非表示を切り換えます。
- ・ 字幕言語  
字幕に表示される言語を切り換えます。
- ・ 文字スーパー  
臨時ニュースなどの文字スーパーを表示するかどうかを切り換えます。
- ・ 文字スーパー言語  
文字スーパーに表示される言語を、「日本語」または「英語」に設定できます。

## ■ 外部入力表示

入力切替をしたときに表示される機器の名称（ブルーレイ、DVD など）を変更することができます。

- ・ [使用しない（スキップ）] を選択すると、入力切替に表示されなくなります。

## ■ 選局時の番組名表示

チャンネルを切り換えたときに番組名の表示／非表示を設定できます。

## ■ 時計表示

画面左下の時計の表示／非表示を設定できます。

## HDMI 連動設定

HDMI ケーブルで本機と接続されている機器とを連動して操作するための各種設定ができます。

## ■ HDMI 連動

[オン] を選択することで下記項目を設定することができます。

- ・ 電源オン連動  
[オン] を選択すると、接続機器の電源を入れたり、再生操作をしたときに本機の電源が自動的に入るようになります。



# 定方法

## ・電源オフ連動

[オン]を選択すると、本機の電源を切ると、接続機器の電源も自動的に切れるようになります。

## ・自動オフ

[オン]を選択すると、一定時間使用していない接続機器の電源を自動で切れるようになります。

## ・レコーダー操作

[オン]を選択すると、本機のリモコンでレコーダーのチャンネルや番組表などの操作をすることができますようになります。

## はじめての設定

移設などでお住まいの地域が変わったときに行ってください。操作手順は 16 ページを参照してください。

## 設置設定

### ■ 受信対象設定

BS/110 度 CS デジタル放送を受信するかどうかを設定できます。

### ■ チャンネル設定

#### ・地上デジタル

[初期スキャン]：設定済みのチャンネルを削除し、受信チャンネルを設定しなおします。

[再スキャン]：設定済みのチャンネルを変えずに、チャンネルの追加・変更を行います。

[マニュアル]：リモコンの数字ボタンのチャンネル割り当てを変更できます。

#### ・BS

リモコンの数字ボタンのチャンネル割り当てを変更できます。

#### ・CS

リモコンの数字ボタンのチャンネル割り当てを変更できます。

### ■ 地域設定

#### ・地域設定

お住まいの地域を設定します。設定すると、お住まいの地域に合わせたチャンネル設定が自動で行われます。

#### ・郵便番号

お住まいの地域の郵便番号を設定します。設定すると、お住まいの地域に合わせたデータ放送設定が自動で行われます。

### ■ 受信設定

#### ・地上デジタル

[アッテネーター]：放送の電波が強すぎて、映像が不安定になる場合、「アッテネーター」を[オン]に設定します。

・アンテナレベルが 45 未満になる場合は、正常に受信できなくなる場合がありますので、アッテネーターの設定を[オフ]にして、ブースターなどの出力レベルを調節してください。

[物理チャンネル]：お住まいの地域の地上デジタル放送に使用される物理チャンネルを切り換えることができます。

#### ・BS・CS

[アンテナ電源]：家庭用などの BS アンテナを個別に設置している場合、[オン]に設定してください。

[トランスポンダ]：各トランスポンダの受信レベルを確認できます。

[衛星周波数]：受信する周波数を変更する必要がある場合に使用します。

・放送局から指示がないときは変更しないでください。

### ■ クイックスタート

[オン]を選択すると、電源を入れてから映像が出るまでの時間が短くなります。

・年間消費電力が増加しますので、ご注意ください。

### ■ B-CAS カードテスト

B-CAS カードが正しく挿入されているかテストすることができます。

## システム設定

## ■ 設定の初期化

すべての設定項目をお買い上げ時の設定に戻し、利用者の個人情報を削除します。

- ・データ放送の双方向サービスなどで得たポイントなども削除されます。
- ・視聴制限の暗証番号は削除されません。

## ■ お知らせ

放送局からのお知らせ（放送メール）を表示します。

## ■ B-CAS カード情報

B-CAS カードの「カード識別」・「カード ID」・「グループ ID」を表示できます。

## ■ ボード

CS1 ボード / CS2 ボード : 110 度 CS デジタル放送からのお知らせを表示します。

## ■ 放送ダウンロード

## ◆ ソフトウェアの更新機能について

本機は、内部に組み込まれたソフトウェア（制御プログラム）で動作するようになっています。

お買い上げ後、より快適な環境でご使用いただくために、ソフトウェアを更新する場合があります。

更新用のソフトウェアは、地上デジタルや BS デジタルの放送電波で送られます。本機は、放送電波で送られてくる更新用のソフトウェアを自動的にダウンロードし、内部ソフトウェアを自動的に更新する機能を持っています。

- ・放送電波を利用したソフトウェアのダウンロードは、都度、限られた日時に行われます。

## ◆ ソフトウェアの自動ダウンロードについて

「放送ダウンロード」の設定を「自動」（お買い上げ時の設定）にしておき、日常的にデジタル放送を視聴し、視聴しないときにも屋内開閉器（ブレーカー）を入れたまま

にしておけば、特に操作の必要はなく、常に最新のソフトウェアでご使用できます。更新用のソフトウェアがある場合は、ダウンロード情報が放送電波で送られてきます。本機は、地上デジタル放送または BS デジタル放送を視聴しているときにダウンロード情報を取得します。（情報を確認する必要はありません。）

[自動] : スタンバイ状態のとき、自動的に本機の最新ソフトウェアをダウンロードします。

[手動] : ソフトウェアの更新があるときは「お知らせ」にメールが届きます。メール内で「はい」を選ぶと、予定時刻にダウンロードを行います。

## お知らせ

- ・AC100V が供給されていないと、自動ダウンロードができないため、ソフトウェアの自動更新は行われません。
- ・ダウンロードによって、一部の設定内容がお買い上げ時の状態に戻ったり、予約やお知らせが削除されたりする場合があります。
- ・悪天候などでダウンロードが取り消された場合は、「本機に関するお知らせ」でお知らせします。
- ・テレビの状態によっては、ソフトウェアの更新が行われない場合があります。

## ■ ライセンス情報

本機で使用しているソフトウェアプログラムに含まれるライセンス情報の詳細が表示されます。

## ■ ルート証明

ルート証明書が表示されます。

## その他の設定

### ■ 文字入力設定

#### ・入力方式

[リモコンボタン]: リモコンの数字ボタンを使用して文字を入力します。

[画面キーボード]: 画面に表示されるキーボードを使用して文字を入力します。

#### ・変換方式

「予測方式」を選択すると、文字を入力するときに変換候補が表示されます。

### ■ 選局対象

[設定チャンネル]: 「設定チャンネル」で設定したチャンネルが表示されます。

[テレビのみ]: テレビのチャンネルのみ表示されます。

[全チャンネル]: テレビやデータ放送など、全てのチャンネルが表示されます。

## 機器情報

### ID 表示

デコーダー ID (テレビの型名) とソフトウェアのバージョンを表示します。





## 故障かな？と思ったら

修理を依頼される前に以下のことをご確認ください

- 異常があるときは使用をやめて、必ず屋内開閉器（ブレーカー）を「切」にしてから、お買い上げの販売店または施工業者にご連絡ください。
- または、「ツインボードお客様サービス係」（TEL：0120-337-455）までご連絡ください。

こんなときは	原因	処置方法		
テレビが映らない	電源ランプがまったく点灯しない。	屋内開閉器（ブレーカー）が落ちて（レバーが下がって）いる可能性があります。		
	電源ランプが緑色点滅している。	テレビに電源供給されてない可能性があります。	電源線の点検や、機器の修理が必要です。お買い上げの販売店または施工業者にご相談ください。	
		機器の故障も考えられます。		
	電源ランプは緑色に点灯しているが、テレビの映像が出ない。	入力切替が、「HDMI」になっている。	入力切替で「地デジ」「BS」「CS」のテレビ放送を選択してください。	
	映像が固まって動かない。電源が切れない。	静電気や、電源からのノイズなどの影響を受けている可能性があります。機器の故障も考えられます。	【リセットしてください】リセットボタンを押すと、すぐに電源が切れ、リセットされます。数秒後に自動的に電源が入ります。リセットをしてもチャンネル設定などは保持されます。屋内開閉器（ブレーカー）を落として、入れ直してもリセットできません。	
画面が真っ白で映像が出ない。	落雷などにより、機器が損傷を受けている可能性もあります。	リセットをしても復旧しない場合は、お買い上げの販売店または施工業者にご相談ください。		
テレビの映りが悪い	音は出るが、映像が出ない。	他の電気機器の電波の影響を受けている。	他の電気機器を遠ざけてください。	
	映像は出るが、ブロックノイズ（柵状の映像）やコマ送り状態になる。	大雪や大雨の時に受信状況が悪化している。	恐縮ですが、小雪や小雨になるのをお待ちください。または、受信感度の高いアンテナに交換をご検討ください。	
		BS 放送が映らない、または映りが悪い。	BS アンテナに雪が付着している。	雪を取り除いてください。
	画面が明るい・暗い。	台風などの影響で、アンテナの向きが変わったり損傷を受けたり、アンテナ線がはずれたりしている。	アンテナ配線およびアンテナの向き、角度、方向などを点検・調整する必要があります。お買い上げの販売店または施工業者にご相談ください。	
		電波の受信状態が悪い。		
		高圧線、ネオン、自動車、電車などの影響を受けている。		
	映像は出るが、音が出ない。	アンテナ線が正しく接続されてない可能性があります。	画面が日陰になるよう遮へい物（ブラインドなど）を設置してください。映像を調整してください。	
		日中、画面が日の当たる状態でご覧になりますと、暗く感じます。		
	特定のチャンネルが映らない。	音量が最小になっている。	映像の調整ができていない。	映像を調整してください。
		消音状態になっている。	音量が最小になっている。	音量を調整してください。
番組表、番組情報が表示されない。	スピーカー切替スイッチ「内蔵」「外部」が正しい位置になっていない。	消音を解除してください。	スピーカー切替スイッチを正しい位置に切り替えてください。（※ 12 ページ参照）	
	チャンネル設定が正しくない。	チャンネル設定が正しくない。	チャンネル設定をやり直してください。	
テレビ画面がくもる。	チューナーが故障している可能性があります。	チャンネル設定が正しくない。	お買い上げの販売店または施工業者にご相談ください。	
	視聴している放送波以外の番組表を表示しようとしている。	視聴している放送波以外の番組表を表示しようとしている。	表示したい放送波の番組表を取得してください。	
リモコンが発光しない。	自然現象でくもる場合があります。	故障ではありません。しばらくすると自然にくもりが取れます。くもりがとれない場合は、お買い上げの販売店または施工業者にご相談ください。		
	リモコンの電池が消耗している。	リモコンの電池を新しいものに替えてください。		
	リモコンの電池の向きが間違っている。	電池を正しい向きに入れてください。		
リモコンが発光しているかどうか確認したい。	リモコンが故障している。	お買い上げ販売店または施工業者にご相談ください。		
	携帯電話のカメラやデジタルカメラをリモコンの発光部に向け、レンズを通して発光を確認できます。iPhone など、一部の携帯電話やデジタルカメラでは、リモコンの発光を確認できません。			

# ときは

こんなときは	原因	処置方法
リモコンは発光しているが、リモコンで操作できない。	リモコンを本体受光部の正面で操作していない。	リモコンは本体受光部の正面から 3m 以内で操作してください。
	リモコンの電池が消耗している。	発光していても、電池容量が少ないと操作できない場合があります。電池を新しいものに替えてください。
	リモコン発光部および本体受光部が汚れている。	リモコン発光部および本体受光部を掃除してください。
	本体受光部に日光などの強い光が当たっている。	本体に強い光が当たらないようにするか、リモコンを近づけて使用してください。
外部機器の映像や音が出ない。	入力切替が HDMI に設定されていない。	入力切替ボタンを押して、HDMI に設定してください。
	外部機器の電源が入っていない。	外部機器の電源を入れてください。
	各種ケーブルが確実に接続されていない。	接続を正しくやり直してください。
	外部機器から壁コンセントまで、2m より長い HDMI ケーブルで接続されている。	長さ 2 m 以内の HDMI ケーブルで接続してください。
	いずれの確認をしても外部機器の映像や音が出ないときは、お買い上げの販売店または施工業者にご相談ください。	
液晶パネル面が温くなる。	テレビ内部部品の温度が上昇して、液晶パネル面に温度が伝導している。	製品および品質には問題ありません。
勝手に電源が切れる。	オフタイマーが設定されている。	設定時間を変更してください。
音が急に小さくなる。	スピーカー部に水がついている。	柔らかい布などで水滴をふき取ってください。先のとがった物は穴に差し込まないでください。スピーカーが破損します。

## ◆ミラーリング接続時

こんなときは	原因	処置方法
ミラーリング接続時、モニターから音が出ない。	接続しているスマートフォンまたはモニターの音量が小さすぎる。	接続しているスマートフォンまたはモニターの音量を調節してください。
ミラーリング接続時、モニターから音が出るが、映像が出ない。	スマートフォンによっては、Miracast の HDCP (著作権保護技術) に対応していない場合があります。この場合、ミラーリング 接続時に、スマートフォンアプリの映像がテレビに表示されない、音声が出ないことがあります。本症状はスマートフォンの仕様によるものです。 iPhone などの iOS 端末は、著作権保護されたコンテンツ (有料動画サービスなど) は映像がテレビに表示されない、音声が出ないことがあります。本症状はスマートフォンの仕様によるものです。	
ミラーリング接続時、モニターから雑音が出る、音が途切れる。	電子レンジや無線 LAN などが近くにある。	電子レンジや無線 LAN など電磁波を出すものから離してください。
	接続しているスマートフォンまたはモニターの音量が、小さすぎる、または大きすぎる。	接続しているスマートフォンまたはモニターの音量を調節してください。
	スマートフォンとの距離が離れすぎたり、壁にさえぎられている。	スマートフォンを近づけてください。
ミラーリング接続時、モニターからの映像や音声が入り遅れて出てくる。	ミラーリングの特性として、映像や音声は遅延して出てくる場合があります。	
ミラーリング接続時、モニターの映像の画質が悪い、かすんでいる。	スマートフォンから出力している映像の画質が悪い。	スマートフォン側で映像の画質を調整してください。
	スマートフォンの距離が離れすぎたり、壁にさえぎられている。	スマートフォンを近づけてください。
	ミラーリングの特性として、映像がかすむことがあります。	
ミラーリング接続すると、スマートフォンの Wi-Fi が切れる。	iPhone など一部端末によっては、ミラーリング接続を行うと、スマートフォンの Wi-Fi が切れます。ミラーリング接続中のインターネット接続は 4G 回線や 5G 回線などのモバイル通信が必要のため、通信料が発生します。 本製品に無線 LAN のインターネットを接続することで、iPhone などの端末でも、ミラーリング接続と無線 LAN の Wi-Fi を同時に接続することができます。設定方法については、弊社ホームページの Q&A [https://www.twinbird.jp/support/faq_av23/] をご覧ください。	
スマートフォンとモニターを接続できない。	スマートフォンの取扱説明書を参照してください。 スマートフォンによってはミラーリングに対応していない可能性があります。	
	スマートフォンとの距離が離れすぎたり、壁にさえぎられている。	スマートフォンを近づけて、再度接続を試してください。
	ミラーリング接続画面を一度閉じて、再度ミラーリング接続画面を表示し、接続してください。 一度接続した Wi-Fi の SSID を削除して、再度接続をしてください。	
ミラーリング接続時、映像の縦横比が正しく表示されない。	ミラーリング接続時、テレビ側の画面サイズを設定することはできません。 スマートフォン側で画面サイズの出力の設定をしてください。	

## 地上デジタル放送が受信できないときは

地上デジタル放送が正しく受信できないときは、下記のフローチャートに従ってご確認いただき、販売店または施工業者にご相談ください。

また、必要に応じて電気店、アンテナ設置業者、CATV 会社などにお問い合わせください。

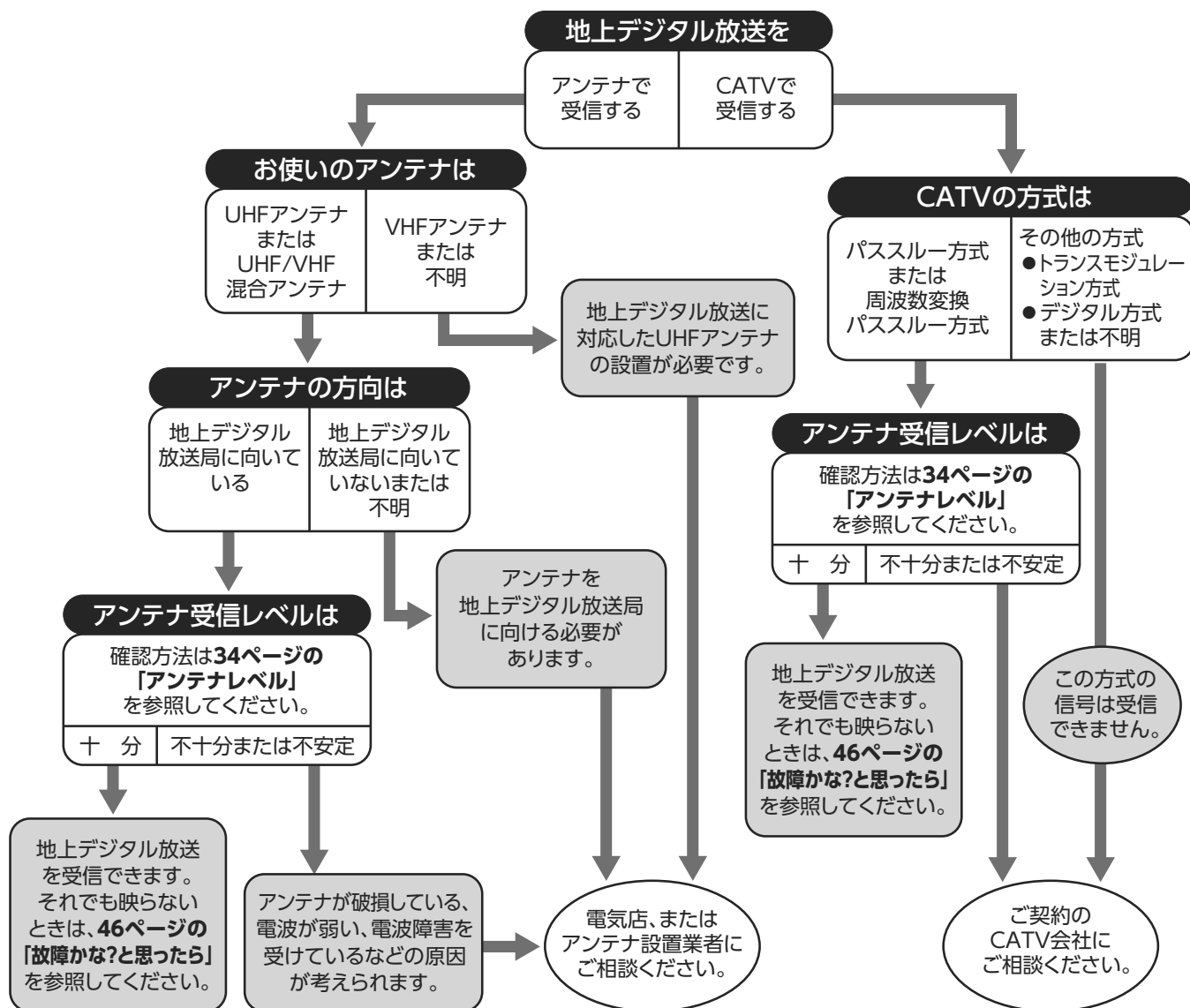

- アンテナの設置や地上デジタル放送に対応したアンテナかどうかについて、詳しくは電気店やアンテナ設置業者などにご相談ください。
- CATV をお使いの場合、詳しくは各 CATV 会社にご相談ください。
- マンションなど集合住宅の場合、詳しくはお住まいの管理組合または管理会社などにご相談ください。
- 受信障害のある環境では放送エリア内でも受信できないことがあります。
- 専用のUHFアンテナ、デジタル放送対応のブースター、分配器などの機器が必要なことがあります。
- 本製品では地上デジタル放送の電波の送付の変更に関する情報、周波数変更、新規の変更などを電波を通じて受信すると、「ボード」にメッセージが追加されます。それに合わせてチャンネルの再設定を行ってください。



## BS・110度CS デジタル放送が受信できないときは

BS・110度CS アンテナに雪が付着していると映りが悪くなります。雪を取り除いてください。雪の付着がなく、BS・110度CS デジタル放送が正しく受信できないときは、下記のフローチャートに従ってご確認いただき、販売店または施工業者にご相談ください。また、必要に応じて電気店、アンテナ設置業者などにお問い合わせください。

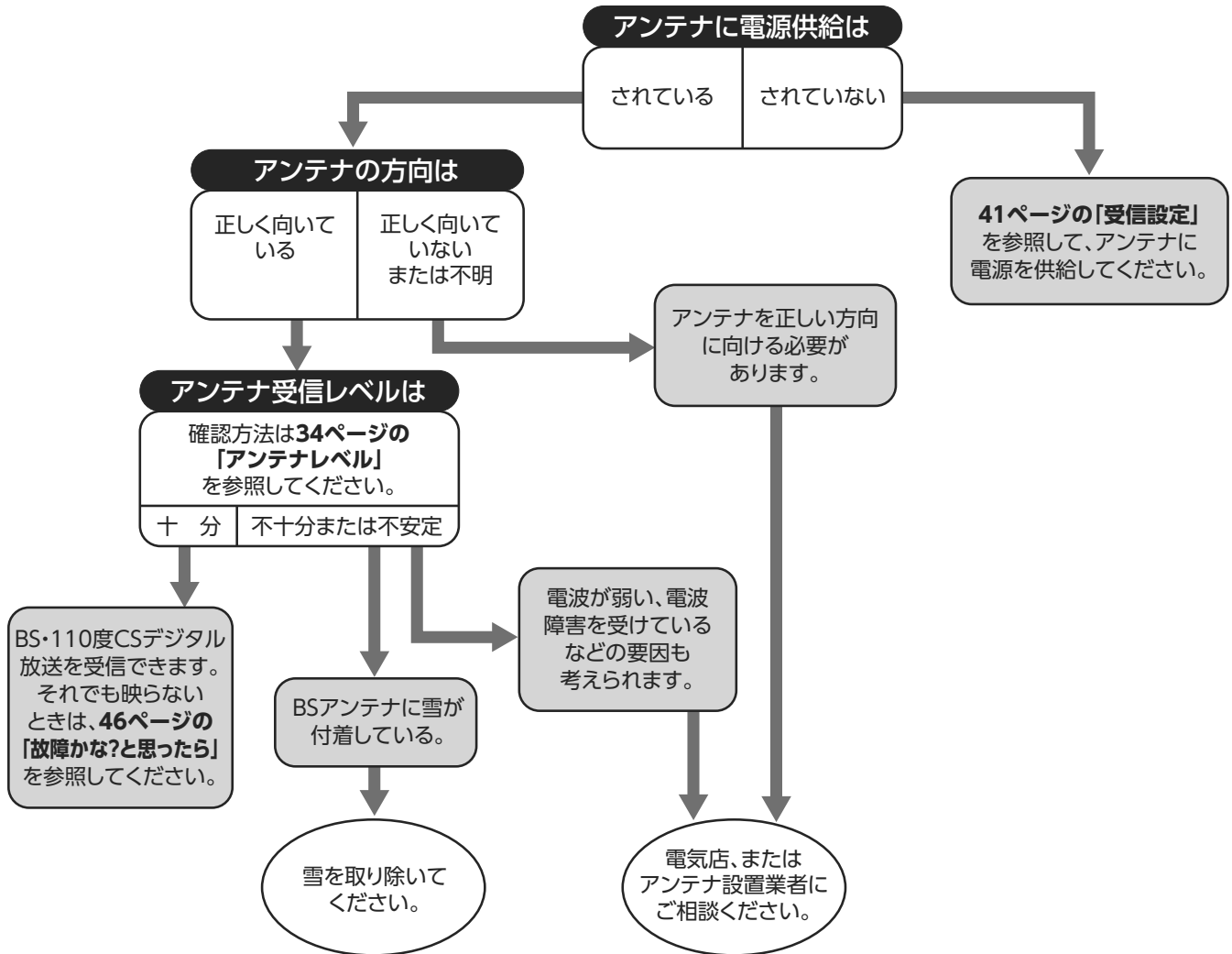

- アンテナの設置やBS・110度CS デジタル放送に対応したアンテナかどうかについて、詳しくは電気店やアンテナ設置業者などにご相談ください。
- マンションなどの集合住宅の場合、詳しくはお住まいの管理組合または管理会社などにご相談ください。
- 「BS・110度CS デジタル放送」対応のアンテナ、デジタル放送対応のブースター、分配器などの機器が必要なことがあります。
- 本製品ではBS・110度CS デジタル放送の電波の送出的変更に関する情報、周波数変更、新規の変更などを電波を通じて受信すると、「ボード」にメッセージが追加されます。それに合わせてチャンネルの再設定を行ってください。

## エラーメッセージ一覧

代表的なエラーメッセージ表示について説明します。

### デジタル放送

メッセージ	対処の仕方
降雨対応放送に切り替わりました。 (E201)	<ul style="list-style-type: none"> <li>雨などの影響で降雨対応放送に切り替わりました。天候が回復すれば自動的に元の状態に戻ります。</li> </ul>
受信できません。 アンテナの設定や調整を確認してください。 (E202)	<ul style="list-style-type: none"> <li>アンテナとアンテナ線の状態や接続を確認してください。 雨や雪、雷などの気象条件によって一時的に受信できない場合も表示されます。その場合、しばらくお待ちください。</li> <li>チャンネルを再設定してください。(☞「チャンネル設定」41 ページ参照)</li> </ul>
現在、このチャンネルは放送を休止しています。 (E203)	<ul style="list-style-type: none"> <li>放送を休止しているチャンネルを選局しています。別のチャンネルを選局してください。</li> </ul>
このチャンネルはありません。 (E204)	<ul style="list-style-type: none"> <li>放送されていないチャンネルを選局しています。別のチャンネルを選局してください。</li> </ul>
BS・110度CS-IF 入力に接続されたアンテナ線がショートしているか、接続設定に不具合があります。 映像が映っていない場合は、今すぐ本体の電源を切り、アンテナとの接続を確認してください。 映像が映っている場合、またはアンテナを接続していない場合は、決定ボタンを押してください。 (E209) BS・CS アンテナへの電源をオフします。	<ul style="list-style-type: none"> <li>アンテナのコンバーター電源がショートしています。アンテナやアンテナ線に問題がないか確認してください。</li> </ul>
このボタンにチャンネルは設定されていません。	<ul style="list-style-type: none"> <li>チャンネルが割り当たっていない数字キーを押したときに表示されます。</li> </ul>
B-CAS カードを正しく挿入してください。 挿入していても、このメッセージが表示される場合は、一旦電源を切り、カードを抜いて挿入し直してください。	<ul style="list-style-type: none"> <li>mini B-CAS カードを正しく挿入してください。正しく挿入されている場合は、挿入しなおしてください。(☞12 ページ参照)</li> </ul>

### リセットについて

- ごくまれに、静電気などの影響で、画面が動かなくなったり、電源が切れなかったりする場合があります。このような場合、リセット操作を行ってください。
  - ・操作方法：リセットボタンを押すと、すぐに電源が切れ、リセットされます。
 その後、自動的に電源が入りテレビが映ります。リセットをしても、チャンネル設定などは保持されます。それでも復旧しない場合は、お買い上げの販売店または施工業者にご相談ください。

## お手入れするとき

- 本体の汚れは、乾いたやわらかい布でふいてください。
- 汚れがひどいときは、水でうすめた中性洗剤少量をやわらかい布に浸して、固くしぼってふき、そのあと乾いた布でふきとります。
- フロントカバーは取りはずしてお手入れすることができます。

お手入れが終わったら、必ずフロントカバーを取り付けてご使用ください。

- 取りはずしかた  
フロントカバーを矢印方向にゆっくりと引き上げて取りはずします。
- 取り付けかた  
フロントカバーの突起を、モニター本体の穴(4箇所)に合わせてゆっくり押し込み、はめてください。

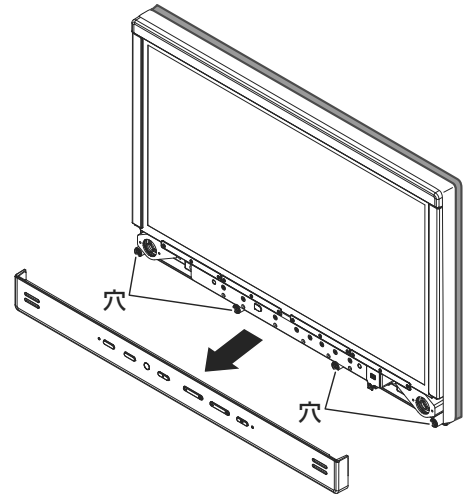

## ⚠ 注意

- お手入れは、必ず屋内開閉器(ブレーカー)を「切」にしてから行ってください。
- シンナー・ベンジン・スプレー式クリーナー類では絶対にふかないでください。
- スピーカー部に異物を差し込まないでください。
- たわし・サンドペーパー・先のとがった金属などを使用しないでください。
- 画面を強く押ししたり、強くこすったりしないでください。

## 製品を廃棄するとき

- 本製品を廃棄する場合は、必ずお買い上げの販売店または施工業者にご相談ください。電気工事士の資格が必要ですので、お客様による工事はおやめください。
- 本製品の譲渡や廃棄の際の個人情報保護のため、放送やユーザー設定によって本機に保持された個人情報デジタル受信設定の消去を行ってください。本取扱説明書40ページの「初期設定」をご覧ください、暗証番号を削除の上、設定の初期化を行ってください。
- mini B-CAS(ビーキャス)カードの登録廃止、登録名義変更などについては、(株)ビーエスコンディショナルアクセスシステムズにお問い合わせください。(カスタマーセンター TEL:0570-000-250)
- 本製品は、建築物に組み込むことができるように設計された液晶テレビのため、家電リサイクル法の対象ではありません。

# こんなときは

## 保証とアフターサービス

### 1. 保証書

裏表紙に添付しています。

保証書は「お買い上げ日」と「販売店名」の記入をお確かめのうえ、販売店からお受け取りください。販売店の記載がないときは、それを証明するレシートや購入先・購入日がわかる書面などが必要になりますので、保証書と一緒に大切に保管してください。保証書をよくお読みになり大切に保管してください。

### 2. 保証期間

お買い上げ日から1年間です。

(ただし、電池など消耗品は除く。)

なお、保証期間中でも有料修理になることがありますので保証書をよくお読みください。

### 3. 修理を依頼される時

取扱説明書の内容をお確かめいただき、なお異常があるときは屋内開閉器（ブレーカー）を「切」にしてからお買い上げの販売店または施工業者に修理をご相談ください。

#### 保証期間中の修理

保証書の規定により無料修理します。製品に保証書を添えてお申し出ください。

#### 保証期間がすぎている修理

修理により使用できる製品は、お客様のご要望により有料で修理させていただきます。

#### 修理をご依頼される時は、次のことをお伝えください

品名：32V 型浴室テレビ

型名：VB-BB321

故障の状況・・・できるだけ詳しく

ご氏名・ご住所・電話番号

### 4. 補修用性能部品の最低保有期間

この32V型浴室テレビの補修用性能部品の保有期間は製造打切後8年です。性能部品とはその製品の機能を保持するために必要な部品です。

### 5. アフターサービスについてご不明の場合

お買い上げの販売店または施工業者にお問い合わせください。

#### 〈修理料金のしくみ〉

修理料金は、技術料・部品代などで構成されています。

技術料	故障した製品の修理および部品交換などの作業にかかる料金です。
部品代	修理に使用した部品代金です。

#### 〈修理部品について〉

修理部品は、部品共有化のため、一部仕様や外観色などを変更する場合があります。



フリーダイヤル 修理・サービスに関するご相談窓口

「ツインバードお客様サービス係」

0120-337-455 携帯からもご利用いただけます

受付時間：平日（月曜～金曜）午前9時～午後5時

FAX：0256-93-1077

<http://www.twainbird.jp/c/support.php>

〒959-0292 新潟県燕市吉田西太田2084-2



お客様ご自身の修理は大変危険です。  
絶対に分解したり修理・改造は行わないでください。

# ソフトウェアのライセンス情報

本製品で使用しているソフトウェアプログラムに含まれるライセンス情報の詳細につきましては、本製品の「メニュー」→「初期設定」→「システム設定」→「ライセンス情報」→「ソフト情報開示」をご覧ください。

ライセンスおよび商標などについて

- HDMI、HDMI ロゴ、および High-Definition Multimedia Interface は、HDMI Licensing LLC の商標、または登録商標です。
- この製品に含まれているソフトウェアをリバース・エンジニアリング、逆アセンブル、逆コンパイル、分解またはその他の方法で解析、及び変更することは禁止されています。
- 「Android」は、Google LLC の商標です。
- 「iPhone」は、Apple Inc. が販売するスマートフォンの登録商標です。
- 「Wi-Fi」、「Miracast™」は、Wi-Fi Alliance の登録商標です。
-  本製品は、Action microelectronics Co.,LTD. のEZCast を搭載しています。EZCast は Action microelectronics Co.,LTD. の商標です。
- QR コードはデンソーウェーブの登録商標です。

# 仕様

品名	32V 型浴室テレビ	
型名	VB-BB321	
電源	AC100V 50/60Hz	
消費電力	34W (待機時 約 3.4W)	
区分名	b	
年間消費電力量	86kWh/年	
液晶 パネル *1	画面サイズ	32V 型 (幅 69.8 × 高さ 39.3 / 対角 80.1cm)
	画素数	横 1920 × 縦 1080
	視野角	(標準値) 左右 各約 85°、上下 各約 80°
	輝度	(標準値) 400 cd/m <sup>2</sup>
	コントラスト比	(標準値) 1200:1
	使用光源	LED
実用音声出力	2.5W + 2.5W	
受信可能放送 *2	地上デジタル放送 (ISDB-T、90 ~ 770MHz) CATV パススルー対応 (VHF1 ~ 12、UHF13 ~ 62、CATV C13 ~ C63ch) BS/110 度 CS デジタル (ISDB-S、1032 ~ 2071MHz)	
入力端子	アンテナ入力	地上デジタル・BS/CS-IF 75 Ω 不平衡 F 型コネクタ
	HDMI 入力	HDMI 端子コネクタ (タイプ A)
出力端子	外部スピーカー出力	2.5W+2.5W (1kHz、4 Ω)
無線	準拠規格	IEEE802.11ac、IEEE802.11n、IEEE802.11g、IEEE802.11b、IEEE802.11a
	使用周波数範囲	2.412GHz ~ 2.472GHz / 1 ~ 13ch 5.180GHz ~ 5.240GHz / 36, 38, 40, 42, 46, 48ch
	伝送方式	OCC、OFDM、DBPSK、DAPSK
リモコン	電源：DC3V (単 4 形乾電池 2 個使用)	
製品寸法 (約)	モニター	幅 777mm × 奥行 50mm × 高さ 520mm (ケーブル・コネクタ含まず)
	電源ボックス	幅 140mm × 奥行 220mm × 高さ 74mm (コネクタなどの突起含まず)
	リモコン	幅 50mm × 奥行 150mm × 高さ 22mm (ホルダー含まず)
製品質量 (約)	モニター	11.1 kg (据付板含まず)
	電源ボックス	1.2 kg
	リモコン	85 g (電池含まず)
使用温度範囲	+0 ~ +50℃	
使用湿度範囲	10 ~ 90% RH (ただし結露なきこと、+40℃ / 90% RH を最大とする)	
保存温度範囲	-20 ~ +60℃	
保存湿度範囲	5 ~ 90% RH (ただし結露なきこと、+40℃ / 90% RH を最大とする)	
防水仕様	モニター	JIS IPX5 相当 *3
	リモコン	JIS IPX7 相当 *4
セット内容	モニター、電源ボックス、リモコン、mini B-CAS カード (赤) 単 4 形乾電池 (リモコン用) 2 本、リモコンホルダー、両面テープ (リモコンホルダー用) 電源接続ケーブル 5m、アース線 1m、アンテナケーブル 4m、据付板 モニター固定ネジ 2 本、モニター固定ネジ 星形 (防犯用) 3 本 据付板取付けネジ 8 本、F 型中継接栓、取扱説明書 (保証書付)、工事説明書	

\*1 液晶パネルは非常に高度な技術で作られており、99.99% 以上の有効画素数がありますが 0.01% 以下の画素欠けや常時点灯するものがありますが故障ではありません。

\*2 モデム / LAN は搭載されておりませんので、双方向番組サービスはご利用になれません。ご了承ください。

\*3 定められた条件で、あらゆる方向から水の噴流を受けても有害な影響を受けないもの。

\*4 定められた条件で、水中に没しても内部に水が入らないもの。

●仕様、外観などは改良のため予告なく変更することがありますので、あらかじめご了承ください。

●この製品は、日本国内用に設計・販売されています。電源電圧や周波数の異なる国では使用出来ません。

## 特定の化学物質の含有について

●特定の化学物質 (鉛、水銀、カドミウム、六価クロム、PBB、PBDE) の含有についての情報を公開しています。詳細は、Web サイトをご覧ください。

⇒ <http://www.twinbird.jp/support/jmoss/>

## ★長年ご使用の液晶テレビの点検を！

### 愛情点検



ご使用の際  
このような  
ことはあり  
ませんか。

- 電源スイッチを入れても映像や音が出ない。
- 電源スイッチを切っても、音や映像が消えない。
- リモコンの電池端子部にさびが発生している。
- リモコンの電池から液漏れしている。
- その他の異常・故障がある。

▶  
ご使用  
中 止

故障や事故防止のため、ブレーカーを切り、リモコンから電池を取り出し、必ず販売店にご連絡ください。点検・修理に要する費用などは販売店にご相談ください。





フリーダイヤル 修理・サービスに関するご相談窓口  
「ツインバードお客様サービス係」

**0120-337-455**

※携帯からもご利用いただけます。

受付時間：平日（月曜～金曜）午前9時～午後5時

FAX： 0256-93-1077



製品の形名、購入日、販売店などを  
ご確認の上、ご相談下さい。

よくあるご質問、消耗品のご注文、お問合せ  
フォームなどのサポートページです。  
<http://www.twinbird.jp/c/support.php>

**TWINBIRD 株式会社ツインバード**

〒959-0292 新潟県つばめ 燕市吉田西太田2084-2

TB-00018333-2