

PET DRYROOM

USER MANUAL

ND-A0609F series

nello

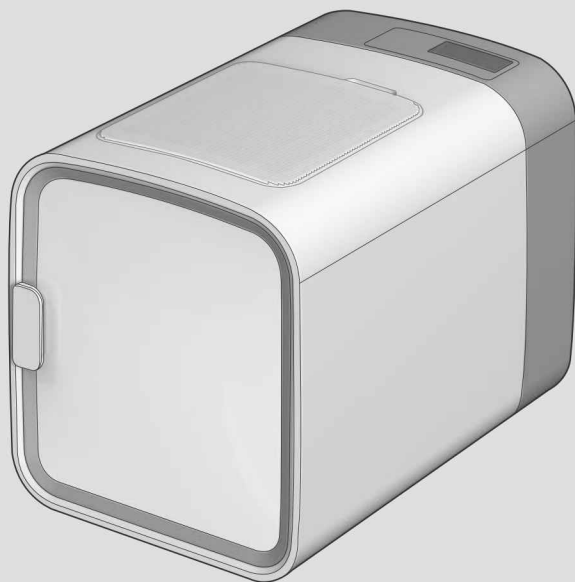

CUCKOOELECTRONICS CO.,LTD.

Dear families!

Thank you for using our Pet Dry Room.
Please keep this instruction manual (including warranty).
It will be very helpful when there is something you do not know during use of the product or when the product does not function properly.

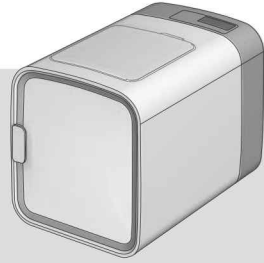

Features and Advantages of Pet Dry Room

The advantages of Pet Dry Room.

- **Perfect Design for pets**
 - This product is designed to be cozy and peaceful, so pets can feel the dry room as a comfortable resting place without any stress.
- **TWIN-FAN TECHNOLOGY**
 - Developed by Nello's technology, Twin-Pan creates a three-dimensional wind like a tornado by moving two fans at different rotational speeds. This three-dimensional wind not only dries the wet hair quickly after bathing, but also cleanses the remaining pollutants and fine dust after daily walks.
- **Dries twice as fast (three-dimensional wind / 36 vents)**
 - Powerful three-dimensional wind and 36 air vents on the left and right allow for faster and more detailed drying.
- **Air Shower without Worrying about Fine Dust**
 - After a walk, brush off the pollutants and fine dust remaining on your pet through the air shower to keep your pet clean and healthy every day.
- **Dust Collecting Filter**
 - The dust collecting filter located at the top absorbs general dust, hair, as well as fine dust, and the filter part can be opened even during product operation, so you can give your pet a snack or touch your pet to reassure and communicate.
- **Completely Detachable and Washable Structure (excluding the detachable fan component)**
 - You can completely separate the space where the pets stay and wash it. You can easily disassemble and clean it whenever you want.
- **Sleeping Comfortably in Sleep Mode**
 - It can be used as a comfortable and cozy house by controlling the temperature to be cool in summer and warm in winter.
- **Easy to Open the Door**
 - The transparent door made so that the pet does not feel trapped is easily removable and allows the pet to come out on his or her own at any time.
- **Internal Cleanliness Check Function**
 - The LED notifies the indoor air cleanliness by the fine dust sensor installed inside.

The product warranty is included in the user manual.

Be sure to read the User Manual before using the product and use it correctly. After reading, keep it in a place where people who use the product can see it at all times.

Caution: Use of this product for purposes other than home use (commercial use, laboratory use, etc.) is prohibited. To use the product for a long time without any trouble, please read the User Manual.

Contents

Before Use	● Features and Advantages of Pet Dry Room	2
	● Important Safeguards & Warnings	4~8
	● Parts & Accessories	9
	● Before Use	10
	● Assembly & Disassembly	11~13
	● Product Maintenance	14
	● Adapting your Pet to the Product	15~16
	● Control Panel & Digital Display	17~18
	● Error Codes	19

How to Use	● Different Operation Modes	20~23
	● Changing System Settings	24~27

Troubleshooting	● Troubleshooting	28~29
------------------------	-------------------	-------

Specifications	● Product Specifications	30
-----------------------	--------------------------	----

목 차

사용하기전에	● 펫드라이룸의 특징점	31
	● 안전상의 경고	32~36
	● 각부분의 명칭/부속품 안내	37
	● 사용 전 확인사항	38
	● 제품손질방법 (분해/조립)	39~41
	● 제품손질방법(관리방법)	42
	● 반려동물 적응법	43~44
	● 기능 조작부 및 표시부의 이름과 역할	45~46
	● 기능 표시부의 이상점검 기능	47

사용할때	● 운전모드별 안내	48~50
	● 동작상태별 안내	51
	● 기타설정 방법	52~55





고장신고전에	● 고장신고 전에 확인하십시오	56~57
---------------	------------------	-------

서비스안내	● 제품규격	58
--------------	--------	----



Important Safeguards & Warnings

- "Safety Warning" is intended to prevent accidents or dangers in advance by using the product safely and properly, so be sure to follow it.
- "Safety Warning" is divided into "warning" and "caution", and the meanings of "warning" and "caution" are as follows.

 Warning Potentially dangerous situations that can lead to death or serious injuries if not avoided.	 • This symbol is a cautionary sign for matters that may pose risks under certain conditions. • Read carefully and use according to instructions to avoid hazard.
 Caution Potentially dangerous situations that can lead to minor injuries if not avoided.	 • This symbol is a sign of "banning" an action.  • This symbol is a sign of "directing" an action.

Warning

Do not bend, tie, or pull the power cord forcibly.

- It may cause a fire due to electric shock or short circuit. Please check the power cord frequently.

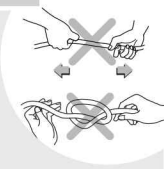

Be sure to use the product only at an AC 120 V outlet with a rating of 15 A or higher that is grounded, and do not plug multiple products into one outlet at the same time.

- If used with multiple products or used with other devices, it may cause overheating, fire, and electric shock. Be sure to check the condition of the outlet frequently.
- If the power plug is stained with foreign substances or moisture, wipe it well before use.
- When using an extension cord, use a cord of 15 A or higher.



Do not use a power source other than AC 120 V.

- It may cause electric shock or fire.
- The product may not operate normally.
- Do not use a pressure-reducing transformer to reduce the 220 V power to 120 V.



Remove foreign substances from the power plug with a dry cloth.

- It may cause a fire due to electric shock or short circuit. Be sure to check the power cord frequently.



If the power cord or power plug is damaged or the outlet is shaken, stop using the product and contact the customer service center.

- If the cover of the power cord is peeled off or stamped due to careless use of the product, it may cause fire or electric shock, so make sure to check the condition of the power cord, power plug, and outlet frequently.
- If the power cord or power plug is damaged, replace the cord by the manufacturer, its dealer, or a qualified technician (service technician) to avoid any danger.
- Please make sure to repair the product at the designated service center.
- It may cause electric shock or short circuit fire.



When inserting or unplugging the power plug from the outlet, be sure to remove moisture from your hands before inserting or unplugging the power plug.

- Unplugging the power plug with wet hands may cause electric shock.
- If you pull out the plug forcefully, an abnormality may occur in the power cord, resulting in a short circuit or electric shock. Make sure to check the status of the power plug and power cord frequently.



Be sure to unplug the product in case of water leakage or washing (cleaning).

- It may cause a risk of electric shock or malfunction. Check the status of the power plug and power cord frequently.



When unplugging the power plug, be sure to hold the power plug and not the power cord.

- Shock on the power cord may cause electric shock and fire. Make sure to check the status of the power plug and power cord frequently.



Important Safeguards & Warnings



Warning

Prohibition

Be careful not to place heavy things on the power cord or press the cord under the device.



- It may cause a risk of fire, electric shock, and product collapse due to cord damage.

When moving the product, do not pull the power cord to move the product.

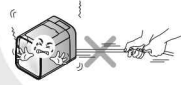

- It may cause product damage, electric shock, or fire. Check the status of the power cord frequently.

Be careful not to bite the plug and power cord by pets or damage it from sharp metal objects such as nails.



- Cord damage may cause short circuit, electric shock, fire, etc. Be sure to check the status of the power cord and power plug frequently.

If water gets into the power supply, unplug it and let it dry completely before use.



- It can cause electric shock and fire. Make sure to check the status of the power plug and power cord frequently.
- If used in wet places such as toilets, even if the switch is off, there may be a risk nearby, so please unplug the cord after use.

Be sure to unplug the product during repair, inspection, and part replacement.



- It may cause a risk of malfunction or electric shock. Make sure to check the status of the power plug and power cord frequently.

Do not plug in and out of the power plug continuously.



- It may cause electric shock or fire.

Do not connect or process the power cord arbitrarily.

- It may cause electric shock or fire.

Warning

Prohibition

Do not use it in outdoor places where direct sunlight, snow, rain, etc. directly contact, or in places such as wet laundry rooms or toilets.



- Do not use this device near water.
- It may cause fire or electric shock due to heating or short circuit.

Do not install the product on a bumpy or sloping place, or on a pallet, cushion, or rug.



- It may cause malfunction, noise, or injury. Be sure to check the product status frequently.

Do not store or use insecticides, flammable gases, flammable substances, or toxic substances nearby.



- It may cause fire, product deformation, or malfunction.

Do not use in places where odors, smoke, oil, etc. are generated, such as restaurants.

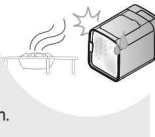

- It may cause performance degradation.

Do not install the product in places with a lot of industrial oil fumes or metallic dust.

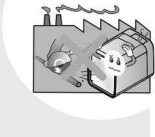

- It may cause fire or product malfunction.



Important Safeguards & Warnings



Warning



Instruction

Use at a distance of at least 6 inches left and right and 12 inches to 24 inches above the wall and surrounding objects.

- If the product is too close to the wall, there may be damage to the wallpaper.

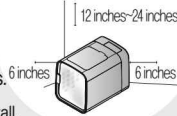

Install it at least 2 m away from electronic products such as TVs.

- It may cause electromagnetic interferences.

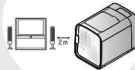

Do not use the product in a very hot or cold space.

- The recommended operating temperature for this product is 18 - 25°C.

Do not install or use near curtains.

- The pollution detection sensor and humidity sensor may not work properly.



Do not use in a dusty place or where chemical substances are present.

- Do not use flammable gas or flammable substances near the product.
- It may cause an explosion or fire.

Install the product so that there are no obstructions on all sides to ensure good air circulation.



When using or leaking gas, combustible, or flammable materials, make sure to open the window to ventilate before using.

- It may cause a risk of an explosion or fire.



Do not use the product near direct sunlight, gas stoves, lighters, electric heaters, portable cooking stoves, etc.

- It may cause electric leakage, electric shock, deformation, discoloration, and fire.
- Do not place the power cord near a heating device. The cord coating may melt and cause fire or electric shock. Be sure to check the status of the power cord frequently.

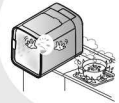

Warning



Prohibition

Do not place any obstacles around the air inlet or outlet of the product.

- Be careful that pets do not block the inlet or outlet. It may cause performance decrease, abnormal noise, or malfunction.



Do not insert stick-shaped foreign objects such as fingers or chopsticks into the air inlet or outlet of the product.

- You can be injured by a fan rotating at high speed.
- It may cause product failure.



If the product produces a strange sound, smoke, or smell, unplug the power plug and contact the service center.

- It may cause fire, burns, or injury.



Do not inject toxic substances such as cigarette smoke into the perforated part on the side of the product or pierce it with a sharp object.

- It may cause product malfunction, fire, or electric shock.

Do not directly clean the inside of the product's detachable fan component, but ask a service engineer.

- It may cause a risk of product failure or electric shock due to water.



Important Safeguards & Warnings



Warning



Prohibition

Never spray water on the detachable fan component of the product.

- It may cause a risk of electric shock.



Do not leave your pet alone while using the product, and check the condition of your pet frequently.

Do not leave your pet alone while using the product, and check the condition of your pet frequently.

- Fur may be sucked into the detachable fan component, causing unpleasant odor or fire.

Do not spray flammable substances such as insecticides or air fresheners into the inlet.

- It may cause fire or deterioration of performance.



Do not go on top of the product or put heavy objects on it.

- Falling or damage may cause product failure or injury.



Do not use the power plug near a heating device.

- It may cause fire or electric shock.

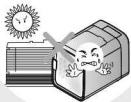

This device is not intended for use by persons (including children) who lack physical, sensory, or mental abilities or who lack the experience and knowledge to use the device safely without supervision or direction.

- Make sure that your children do not play with the device.
- It may cause injuries such as electric shock or burns.



When not in use for a long time, be sure to unplug the power plug from the outlet and store the product.

- It may cause electric shock or fire.

Do not place a container filled with water, medicines, food, small metals, or flammable substances on top of the product.

- If it flows into the product, it may cause a risk of electric shock, fire, or damage.



Do not spray directly with water to clean the product, or use benzene or thinner to clean the product.

- It may cause electric shock or fire.



Do not turn off the product by unplugging the power plug.

- It may cause electric shock or product malfunction.



Do not move the product while it is in operation.

- It may cause fire, electric shock, or partial damage to the product.



When opening or closing the door of the product, be careful not to injure nearby people or pets.

- The hand or foot of a person or pet may be caught between doors or hurt by corners.



If the detachable fan component of the product is submerged, be sure to contact the service center.

- It may cause a risk of electric shock or malfunction.



Do not disassemble or modify the product.

- It may cause fire or electric shock.
- Do not disassemble or repair by anyone other than the service engineer. For repair and failure counseling, please contact the customer service center.





Important Safeguards & Warnings



Warning



Instruction

Wash the suction filter periodically with water and dry it thoroughly before use.

- It may cause product performance degradation.



When it is time to replace the filter, replace it with a new filter.

- It may cause performance degradation.



Do not push or lean on the product. The product may fall over.

- It may cause personal injury or product malfunction.



If your pet scratches the door, the product may be damaged. Please use the product after giving sufficient adaptation training to your pet.

When turning off the product, be sure to press the power button to turn it off.

- It may cause product malfunction.

When the product is not in use, it can be stored as shown in the picture.



If the button is not pressed or not working before and after use, please contact the customer service center.

Be careful not to fall inside the product when opening and closing the discharge filter cover. Please use the product after tightening the drain filter cover in the correct position.



Please clean regularly.

- Please clean according to Cleaning Method. If the contamination is severe, it causes mold growth, bad odor, and deterioration of performance.



After cleaning, make sure to put the parts back in their original places.

- It may cause a risk of product malfunction.

Do not lay the product horizontally.

- It may cause product malfunction or failure.

Do not place the product in a place exposed to wind from an air conditioner or heater or near a window.

- This may cause inaccurate sensor detection.



Do not give severe impact to the product or drop it.

- It may cause product failure and safety problems.

When transporting or moving the product, hold the handle of the detachable fan component and lift the rear using the front wheels.

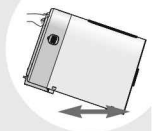

Be careful as fine scratches may occur while touching or opening the door. When washing the door, please use a soft cloth.





Exterior

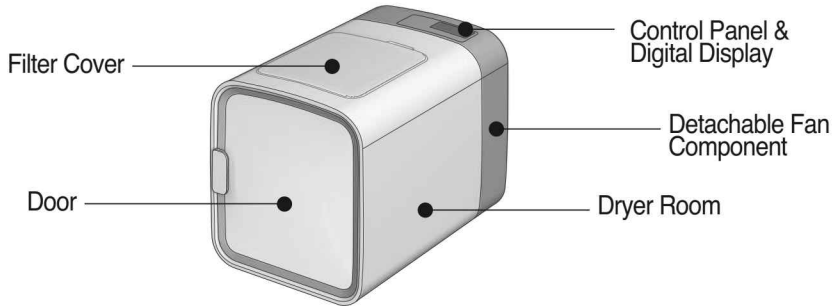

Interior

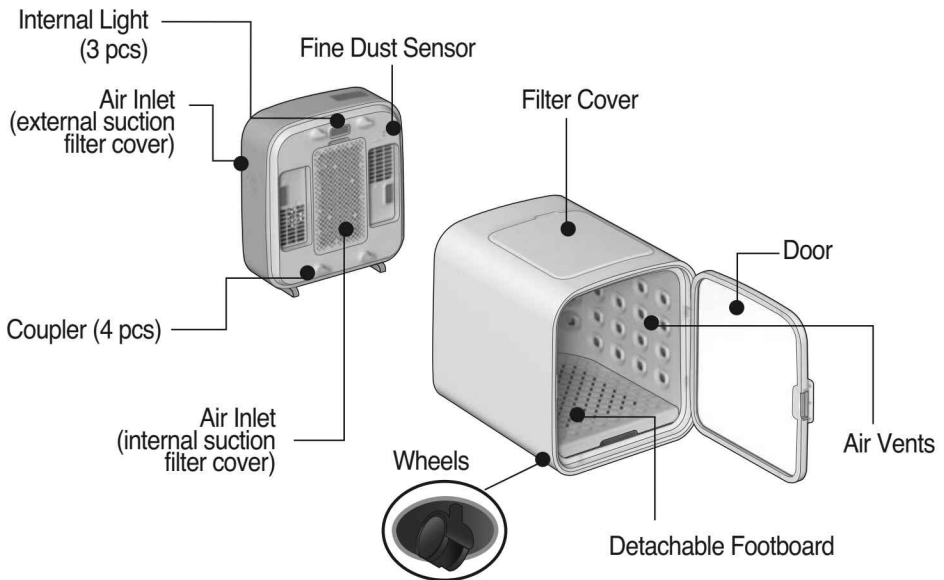

Accessories

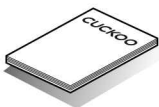

Product Manual



Discharge Filter

※ The picture may differ from the actual product.



Before Use

Cautions

Unplug the power plug when not in use for a long time.

This product is only for voltages of 120 V or higher and a frequency of 60 Hz. Insert the plug into the dedicated outlet. Before use, we recommend that you complete the “adaptation training” provided in the User Manual and quick guide, and use it after your pet has sufficiently acclimatized.

For the safety of your pet, this product is designed to open the door when a certain amount of force is applied from the inside. If the door is opened by the movement of your pet, it is not a defect in the product, so please refer to it for use.

Checkpoints Before Use

- 1 Open the filter cover, remove the filter, then remove the plastic packaging from the filter.
 - ▶ Pull the discharge filter to separate it.
 - ▶ Before use, remove the plastic packaging of the discharge filter and assemble it.
 - ▶ After all packaging has been removed and discarded, insert the filter back into the unit then place the filter cover on.
 - * When attaching and detaching the filter, hold the handle and attach it carefully in the direction.
 - * Be careful not to drop the discharge filter cover into the room.

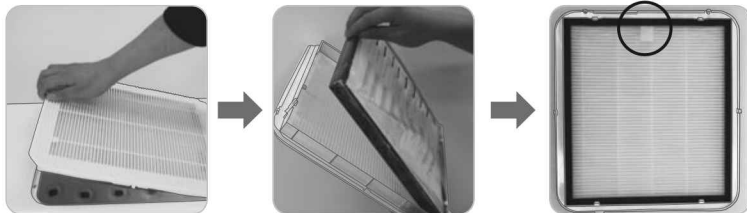

* The filter will need to be replaced about every 6 months with regular use.
Make sure to initialize the filter replacement notification after replacement.
(See page 23 for how to initialize the filter replacement notification and purchase filters directly)

- 2 Slide the footboard out to remove it from the dryer room then remove the plastic packaging.
 - ▶ After all packaging has been removed and discarded, insert the footboard back into the dryer room.

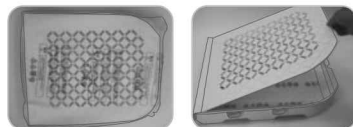

- 3 Ensure the internal suction filter is properly installed.
 - ▶ The product will operate correctly if the filter is not installed.
 - * Be sure to check the front and back sides of the filter before installing.
(You can distinguish the front and back by the color of the filter cover.)



- 4 Plug the power cord into an available 120V AC power outlet.
 - ▶ This product is only for voltages of 120 V or higher and a frequency of 60 Hz.
 - ▶ Be sure to connect to a dedicated outlet with a rating of 15A or higher.

- 5 Press the Power button for at least 1 second to power the unit on.
- 6 To turn the unit off, press the Power button again for at least 1 second.
 - ▶ After the unit has been powered off, the fan will continue to run for about 10 seconds before shutting off.
 - ▶ All the lamps in the function display will be turned off.

- 7 Before using the dry function, the unit will need to preheat its air supply for about 5 minutes.
 - ▶ Drying time may vary depending on the surrounding area's temperature.



How to Separate the Room from the detachable fan component

1 Disassemble Filter Cover

- ▶ Pull the filter cover to disassemble.

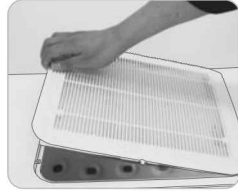
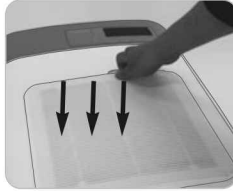

2 Disassemble Footboard

- ▶ Open the door to disassemble the footboard.

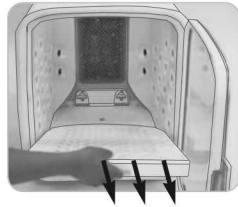
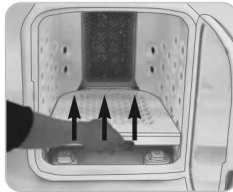

3 Disassemble Coupler

- ▶ Rotate the coupler 90 degrees to disassemble.

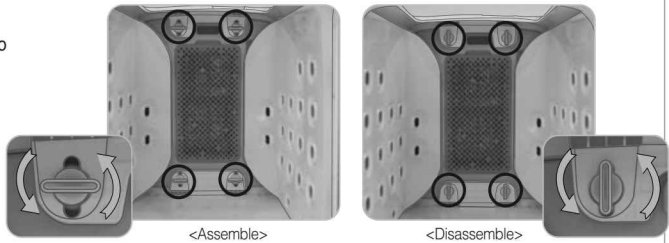

4 Separation of the room from the detachable fan component

- ▶ Separate the room from the detachable fan component.



※ Assemble in reverse order of disassembly.



Assembly & Disassembly

Disassembling to Clean

- 1 Detach the Door by following the steps in the images below.
 - ▶ After opening the door, hold it as shown in the picture and pull it in the direction of the arrow to disassemble it.



- 2 Remove the air vents by following the steps in the images below (both the right and left vents will be removed in the same manner).

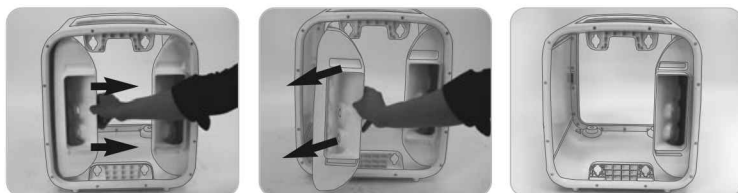



How to Reassemble

- 1** Slide the air vents back into the dryer room by following the direction of arrows in the images. The vents should be placed properly back on the guide found on the bottom and top of the dryer room's interior.

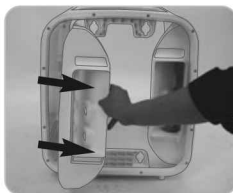

- 2** Ensuring the vents are on the guide, push it back into the back of the dryer room until a "click" sound is heard.



- 3** Repeat with the remaining air vent.

* Ensure the right air vent is always in the right side of the dryer room, and the left air vent is in the left side respectively.



How to Distinguish Left and Right Covers

The left cover has two locking parts, and the right cover has one locking part.

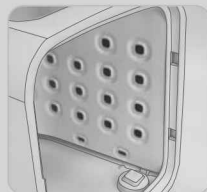
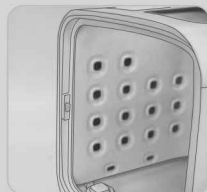
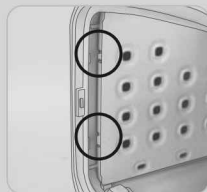

<LEFT>

<RIGHT>



Product Maintenance

How to replace filter

- 1 Remove all fur, debris, and dust from the filter using a tape cleaner, a clean cloth, or your hand.

▶ After removing all debris, reassemble the filter.

- 2 Remove the suction filter by following the steps in the images then remove all fur, debris, and dust using a tape cleaner, a clean cloth, or your hand.

▶ Remove the suction filter as shown in the picture.
▶ Remove the collected fur or dust using a tape cleaner.
▶ Reassemble and install the filter.

* Ensure the filter cover is properly placed back on after replacing the filter.

* The detachable fan component has two suction filters: one found on the front of the part, and one found on the back.

* The two suction filters are not interchangeable—the front suction filter will always need to be placed in the front and the back suction filter will always need to be in the back. You can distinguish the filters by noting the color of the filter cover.



Cleaning the Dust Sensor

Using a small amount of room temperature water on a cotton swab, wipe the lens of the dust sensor clean. Then, rid the lens of any moisture by wiping with a dry cotton swab.

NOTE: If the dust sensor is not cleaned regularly, the sensor may not operate properly and negatively affect the unit's longevity.

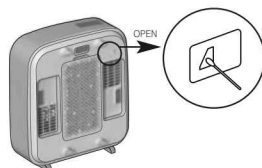

Cleaning the Dryer Room

- 1 Separate the dryer room from the detachable fan component by rotating the four couplers found on the interior of the dryer room clockwise until completely loosened.

- 2 Wet a soft cloth with water and a mild detergent then wipe down the interior and exterior of the dryer room thoroughly.

▶ Wipe the water with a soft cloth and dry it in a shaded place.

▶ Never wash the detachable fan component.

NOTE: The detachable fan component should never come into contact with water or any other liquid.

Always remove it from the dryer room before cleaning.

NOTE: Do not use abrasive cleaners or roughly textured cloths to clean or dry the unit.

- 3 Allow the dryer room to air dry in a cool area.

▶ It may cause performance degradation or malfunction.

- 4 In particular, if the stool of the pet on the footboard is not removed, it may cause a bad odor, so wash it immediately after use.

Adapting your Pet to the Product



1 Preparation

Prepare snacks or treats for your pet before beginning. For large dogs, we recommend cutting the treats into 2-inch pieces. For small and medium-sized dogs, we recommend cutting the treats into 1-inch pieces. Ideally, the training process would begin 2-3 days before regularly using the product.

2 Remove the product from its box and allow your pet to acquaint themselves with it at their own pace.

- ▶ If your pet is timid or nervous in new situations, be sure to remove the product from its box while your pet is not present.
 - When your pet approaches the product, offer a treat in order to create a positive perception of the pet dryer.

3 Separate the detachable fan component from the drying room then place each part to again allow your pet to acquaint themselves.

- ▶ Further disassemble the parts until the dryer room resembles a tunnel that your pet can pass through.

4 Lay the drying room and detachable fan component on top of a blanket in an open space (in an area large enough to accommodate your pet moving in and out of the drying room). Encourage your pet to walk in and out of the drying room, rewarding them with a treat once they make it through to the other side.

NOTE: Do not move to the next step in the training process until your pet can go in and out of the drying room on their own.

5 Once your pet is able to enter the dryer room on their own, narrow the gap between the dryer room and the detachable fan component to about 12 inches apart.

6 Plug the power cord into an available 120V AC power outlet then initiate Training mode on the detachable fan component.

- ▶ Training mode will automatically end after 9 minutes of operation.

7 While Training mode is on, continue encouraging your pet to walk in and out of the dryer room, rewarding them with treats as necessary. Encourage them to sit or lay down in the dryer room.

8 After your pet has been properly acclimated to sitting in the dryer room with the fans on, combine the detachable fan component and the dryer room.

- ▶ If your pet is timid or nervous in new situations, be sure to reassemble the product while your pet is not present.



Adapting your Pet to the Product

- 9 After the product has been reassembled, place the same blanket that you used during training inside of the dryer room. If your pet is not entering/exiting the dryer room on their own, we recommend placing treats in the dryer room until they're entirely acclimated.

- 10 Once your pet has adapted to entering and exiting the dryer room on their own, attach the Door to the dryer room.
 - ▶ If your pet is timid or nervous in new situations, be sure to assemble the Door while your pet is not present.
 - ▶ After the Door has been installed, repeat Step 11 with the Door open.

- 11 As your pet continues to grow more comfortable with going in and out of the dryer room, close the Door while your pet inside then be sure to open the door after a few seconds to give them a treat. Gradually increase the amount of time the door is closed as the training process progresses.

- 12 Once your pet can withstand being in the dryer room with the Door closed for extended periods of time, initiate Training mode on the control panel. Be sure to reward your pet by giving them a treat through the top cover of the dryer room.

- 13 After your pet is comfortable while Training mode is in operation, run Dry mode on its default settings. Provide treats to your pet through the top cover of the dryer room as you see necessary.

- 14 Congratulations! Your pet has been properly accustomed to dryer room and is now ready for regular use.



Control Panel

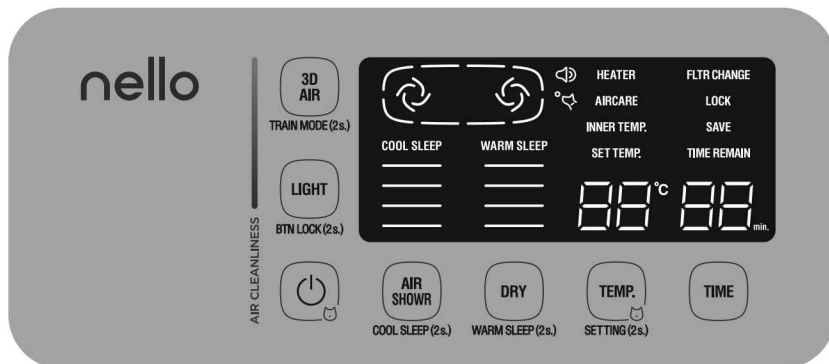

- **POWER:** Press and hold for 1 second to turn the product on or to enter sleep mode.



- **AIR SHOWER:** Initiates an air shower or initiates cool sleep mode (sleep mode while a steady cool air is released throughout the interior) by pressing and holding for 2 seconds while the unit is in standby mode.



- **DRY:** Initiates drying or initiates warm sleep mode (sleep mode while a steady warm air is released throughout the interior) by pressing and holding for 2 seconds while the unit is in standby mode.



- **TEMPERATURE:** Adjusts the air drying temperature with each press (adjust from 20-30°C, each press will increase the temperature by 2 degrees). Press and hold for 2 seconds to enter the system settings.



- **TIME:** Adjusts the amount of drying time (adjust from 5-90 minutes, each press will increase the time by 5 minutes).



- **3D AIR:** Press while the unit is in air shower or dry mode to initiate a three-dimensional airflow. Press and hold for 2 seconds to enter training mode.



- **LIGHT:** Turns the interior LED light on or off. Press and hold for 2 seconds to lock the control panel buttons.



Control Panel & Digital Display

Display Panel

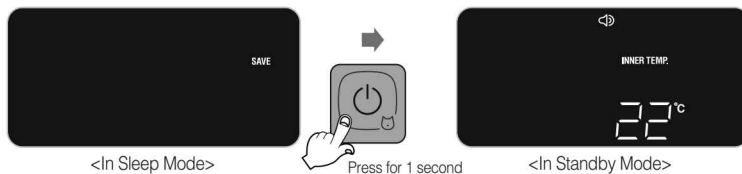

- (🌀) - Indicates that the fans are currently running.
- COOL SLEEP/WARM SLEEP: Cool sleep or Warm sleep mode is initiated
- (☁️) - Displays the current wind speed (1 space is displayed for low air, 4 spaces are displayed for high air, etc.)
- (🔊) - Indicates that the voice guide is on
- (🏠) - Indicates that training mode is initiated
- HEATER: Displays when the heater is operating
- AIR CARE: Displays when the cleanliness of the internal air is in good condition
- INNER TEMP.: Displays the current internal temperature (C°)
- SET TEMP.: Displays the input temperature (C°)
- FLTR CHANGE: Indicates that the filter needs to be replaced or cleaned
- LOCK: Indicates the buttons on the control panel are temporarily locked
- Sleep mode - Displayed during sleep mode operation.
- REMAINING TIME: Displays the remaining time (minutes) left of any currently running operation



If error codes are shown on the display during operation, please refer below for the potential issue and its corrective action.

IC

Appears when the unit does not detect an internal suction filter. To correct the error, properly install a filter. If the error code persists, contact our customer service center.

EF

Appears when there is an internal issue with the memory of the unit's microcomputer. If this error code appears, contact our customer service center for repair.

E H1

E H2

Appears when there is an internal issue with the unit's heater. If this error code appears, contact our customer service center for repair.

E F1

E F2

E F3

Appears when there is an internal issue with the unit's fan motor. If this error code appears, contact our customer service center for repair.

E S1

E S2

E S3

Appears when there is an internal issue with the unit's temperature sensor. If this error code appears, contact our customer service center for repair.

AirCare Display

- The AirCare LED light indicates the real-time air quality inside the dryer room

Blue → Clean

Purple → Neutral

Red → Poor

- ※ AirCare indicator is only displayed when the unit is in Air Shower mode.
- ※ The AirCare indicator may be affected by the external air if the door is opened and closed often.
- ※ The AirCare indicator may be affected by pet movement inside the dryer room.
- ※ For the most accurate indicator, clean the surrounding area, the unit, and the filter periodically.
- ※ If the AirCare indicator is consistently inaccurate, we recommend adjusting the dust sensor sensitivity (page 27).



Different Operation Modes

Clean Mode

- To enable or disable Clean mode, press the AIR SHOWER button while the unit is in standby mode.
NOTE: If Clean mode has never been initiated, it will operate at its default settings. If it has been initiated before with custom settings, it will operate with the custom settings from its previous operation.
- You may adjust the wind speed, temperature, and operation time of Clean mode by following the steps below:
- To change the temperature, press the TEMPERATURE button while in Clean mode (20-30°C, each button press will increase the temperature by 2 degrees)
- To change the operation time, press the TIME button while in Dry mode (5-90 minutes, each button press will increase the time by 5 minutes)

※ Default Settings
Wind Speed: Level 3
Temperature: 26°C
Operation Time: 5 minutes

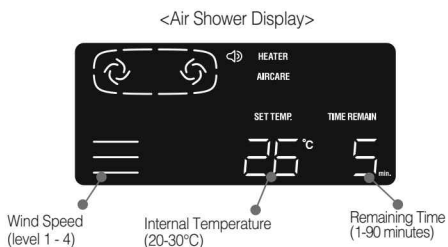

Dry Mode

- To enable or disable Dry mode, press the DRY button while the unit is in standby mode.
NOTE: If Dry mode has never been initiated, it will operate at its default settings. If it has been initiated before with custom settings, it will operate with the custom settings from its previous operation.
- You may adjust the wind speed, temperature, and operation time of Dry mode by following the steps below:
- To change the temperature, press the TEMPERATURE button while in Dry mode (30-40°C, each button press will increase the temperature by 2 degrees)
- To change the operation time, press the TIME button while in Dry mode (5-90 minutes, each button press will increase the time by 5 minutes)

※ Default Settings
Wind Speed: Level 3
Temperature: 36°C
Operation Time: 30 minutes

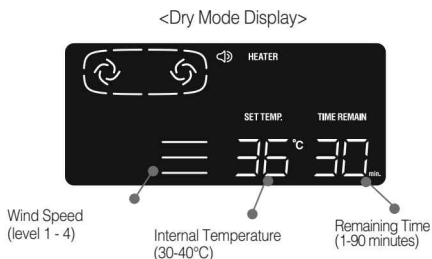

TIP



3D Air Mode

- If enabled, the fans will use both the left and right fans for a three-dimensional experience
- To enable, press the 3D AIR button while the unit is in Air Shower or Dry mode



Training Mode

- Training mode allows your pet to adapt to being in the dryer room. The wind speed will begin at a low level then gradually get higher as time passes.
- To enable or disable Training mode, press the 3D WIND button for 2 seconds while the unit is in standby mode.

※ Default Settings

Heater: OFF

Training Time: 9 minutes

The wind speed gets faster as the training time passes.

<Training Mode Display>

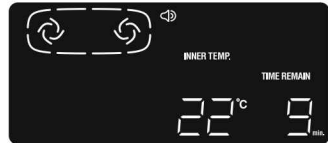



Different Operation Modes

Cool Sleep Mode (allows pets to sleep comfortably as cool air is released throughout the interior)

- To enable or disable Cool Sleep mode, press the AIR SHOWER button for 2 seconds while the unit is in standby mode.

NOTE: If Cool Sleep mode has never been initiated, it will operate at its default settings. If it has been initiated before with custom settings, it will operate with the custom settings from its previous operation.

- You may adjust the wind speed and operation time of Cool Sleep mode by following the steps below:
- To change the operation time, press the TIME button while in Cool Sleep mode (1-9 hours, each button press will increase the time by 1 hour)

※ Default Settings
Wind Speed: Level 1
Heater: OFF
Operation Time: 3 hours

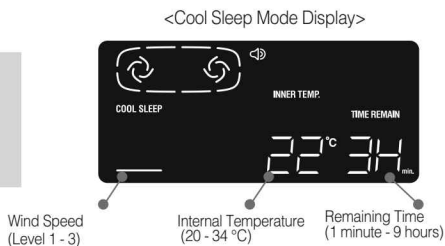

Warm Sleep Mode (allows pets to sleep comfortably as warm air is released throughout the interior)

- To enable or disable Warm Sleep mode, press the DRY button for 2 seconds while the unit is in standby mode.
- NOTE: If Warm Sleep mode has never been initiated, it will operate at its default settings. If it has been initiated before with custom settings, it will operate with the custom settings from its previous operation.
- You may adjust the wind speed, temperature, and operation time of Warm Sleep mode by following the steps below:
 - To change the temperature, press the TEMPERATURE button while in Warm Sleep mode (20-34°C, each button press will increase the temperature by 2 degrees)
 - To change the operation time, press the TIME button while in Warm Sleep mode (1-9 hours, each button press will increase the time by 1 hour)

※ Default Settings:
Wind Speed: Level 1
Temperature: 26°C
Operation Time: 3 hours

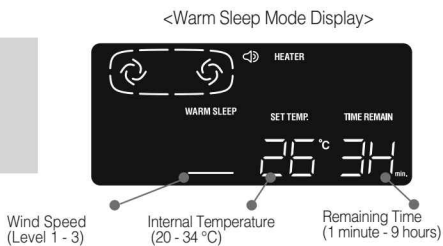

NOTE

Depending on the external temperature or humidity, the set temperature and actual temperature may differ slightly.



Lighting Setting

- Each time you press the Lighting button, the light turns on and off as shown in the figure below.

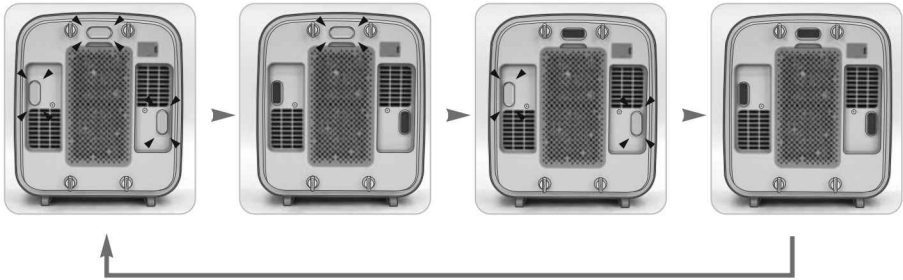

Button Lock Setting

- You can lock the button to prevent malfunctions caused by pets.
- Press the Lighting button for more than 2 seconds to turn on/off the button lock function.

Filter Replacement Alarm

- (**FILTER CHANGE**) will appear in the digital display when the filter needs to be changed or cleaned.
- After replacing or cleaning the filter, press and hold the POWER button to enter sleep mode, then press the DRY button for at least 3 seconds to initialize the alarm.
- Filter lifespans may vary depending on the surrounding air quality and environment.

TIP



If you want to purchase a filter, please scan the QR code on the left.



Changing System Settings

Setting the Voice Guide's Language

Choose the language of the voice guide (English or Korean). The default language of this unit is English.

- 1 Plug the power cord into an available 120V AC power outlet.
- 2 Press the TEMPERATURE button for 2 or more seconds to enter the system settings.
- 3 Press the TIME button to choose the language of the voice guide. (1 is English and 2 is Korean)
- 4 Once the desired setting is selected, press the DRY button to confirm.
To cancel the setting, press the AIR SHOWER button.



<Voice guide is set to English>

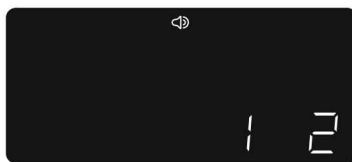

<Voice guide is set to Korean>

Setting the Voice Guide's Volume

Adjust the volume or turn off the voice guide (Level 1-5 with "5" being the loudest). The default volume is set at "2."

- 1 Plug the power cord into an available 120V AC power outlet.
- 2 Press the TEMPERATURE button for 2 or more seconds to enter the system settings.
- 3 Press the TEMPERATURE button once more to enter the voice volume settings.
- 4 Press the TIME button to cycle through the voice volume levels.
- 5 Once the desired setting is selected, press the DRY button to confirm.
To cancel the setting, press the AIR SHOWER button.

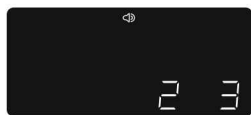

<Voice guide volume is set at "2">

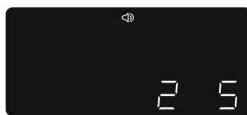

<Voice guide volume is set at "2">

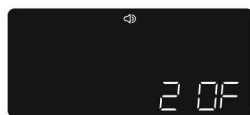

<Voice guide is off>



Setting Cat Safe Mode

- 1 Plug the power cord into an available 120V AC power outlet to access sleep mode.
- 2 Press the TEMPERATURE button for 2 or more seconds to enter the mode selection and then press the Temperature button twice to select Cat Safe Mode.
- 3 Press the TIME button to enable or disable Cat Safe Mode.
- 4 Once the desired setting is selected, press the DRY button to confirm.
To cancel the setting, press the AIR SHOWER button.



<Cat Safe mode is off>



<Cat Safe mode is on>

Setting Auto Sleep Time

Adjust the amount of time that will surpass before the unit enters auto sleep mode (1 minute, 10 minutes, 20 minutes, 30 minutes, 40 minutes, 50 minutes, 60 minutes, or OFF). Auto Sleep's default time is 1 minute.

- 1 Plug the power cord into an available 120V AC power outlet.
- 2 Press the TEMPERATURE button for 2 or more seconds to enter the system settings.
- 3 Press the TIME button to cycle through the available times.
- 4 Once the desired setting is selected, press the DRY button to confirm.
To cancel the setting, press the AIR SHOWER button.

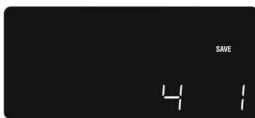

<Set to 1 minute>

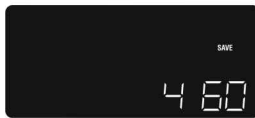

<Set to 60 minutes>

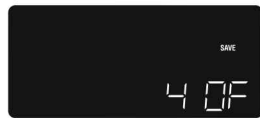

<Auto Sleep mode is off>



Changing System Settings

How to Set the Filter Replacement Alarm

When the filter replacement alarm is turned on, the display will notify you when the filter needs to be replaced.

- 1 Plug the power cord into an available 120V AC power outlet.
- 2 Press the TEMPERATURE button for 2 or more seconds to enter the system settings. Press the TIME button to cycle through the available times.
- 3 Press the TIME button to enable or disable the filter replacement alarm.
- 4 Once the desired setting is selected, press the DRY button to confirm. To cancel the setting, press the AIR SHOWER button.



<Filter Replacement Alarm On>



<Filter Replacement Alarm Off>

Setting the Screen Power Save Mode

To have the screen brightness automatically lowered after periods of inactivity, set the unit to power save mode. Power Save mode is on by default.

- 1 Plug the power cord into an available 120V AC power outlet.
- 2 Press the TEMPERATURE button for 2 or more seconds to enter the system settings. Press the TIME button to enable or disable the filter replacement alarm.
- 3 Press the TEMPERATURE button 5 times to enter the power save settings.
- 4 Press the TIME button to enable/disable automatic power save mode.
- 5 Once the desired setting is selected, press the DRY button to confirm. To cancel the setting, press the AIR SHOWER button



<Power Save On>



<Power Save Off>



Setting the Dust Sensor Sensitivity

The dust sensor sensitivity can be set from 1-5 with "5" being the most sensitive. The default sensitivity is "3."

- 1 Plug the power cord into an available 120V AC power outlet.
- 2 Press the TEMPERATURE button for 2 or more seconds to enter the system settings. Press the TIME button to enable or disable the filter replacement alarm.
- 3 Press the TEMPERATURE button 6 times to enter the dust sensitivity sensor settings.
- 4 Press the TIME button to cycle through the different sensitivity settings.
- 5 Once the desired setting is selected, press the DRY button to confirm. To cancel the setting, press the AIR SHOWER button.

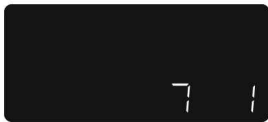

<Very Low>



<Low>



<Medium (Default)>





<High>



<Very High>

TROUBLESHOOTING

- ▼ If you're experiencing issues while operating your product, refer to this troubleshooting guide to find and resolve the issue. If the problem persists, contact our customer service center.

Problem	Possible Causes	Corrective Action
When the product does not work	<ul style="list-style-type: none"> • Is the power plug firmly inserted into the outlet? • Has there been a power outage? • Is it connected to a multi-socket? 	<ul style="list-style-type: none"> • Insert the power plug into an outlet of 120 V or higher and a frequency of 60 Hz. • Use the product after electricity is turned on. • Connect to a wall outlet. When used together with other products in a multi-outlet, the capacity may be insufficient.
"  " appears	<ul style="list-style-type: none"> • The detachable fan component does not have an internal suction filter installed. 	<ul style="list-style-type: none"> • Properly install the internal suction filter. • If there is already a filter installed, contact our customer service center.
"  " appears	<ul style="list-style-type: none"> • There is an internal issue with the microcomputer's memory. 	<ul style="list-style-type: none"> • Turn the product off and unplug it from the power outlet then contact our customer service center.
"E H 1", "E H 2" appears	<ul style="list-style-type: none"> • There is an internal issue with the heater. 	<ul style="list-style-type: none"> • Turn the product off and unplug it from the power outlet then contact our customer service center.
"E F 1", "E F 2", "E F 3" appears	<ul style="list-style-type: none"> • There is an internal issue with the fan motor. 	<ul style="list-style-type: none"> • Turn the product off and unplug it from the power outlet then contact our customer service center.
"E S 1", "E S 2", "E S 3" appears	<ul style="list-style-type: none"> • There is an internal issue with the temperature sensor. 	<ul style="list-style-type: none"> • Turn the product off and unplug it from the power outlet then contact our customer service center.
The internal light is not illuminating	<ul style="list-style-type: none"> • Is your device in sleep mode? • Did you press the LIGHT button? 	<ul style="list-style-type: none"> • The light will not illuminate while the unit is in sleep mode. • Press the LIGHT button.
The cleanliness indicator is always the same color	<ul style="list-style-type: none"> • Is there any dust or debris on the dust sensor lens? • Does the color of the cleanliness indicator remain blue? • Does the color of the cleanliness indicator remain red? 	<ul style="list-style-type: none"> • Carefully clean or wipe the surface with a dry, soft cloth. • If the blue color remains, adjust the dust sensor sensitivity to a higher level. (See page 27 for how to set the sensitivity.) • If the red color remains, adjust the dust sensor sensitivity to a lower level. (See page 27 for how to set the sensitivity.) • Clean the interior of the dryer.

TROUBLESHOOTING

- ▼ If you're experiencing issues while operating your product, refer to this troubleshooting guide to find and resolve the issue. If the problem persists, contact our customer service center.
- ▼ It is not recommended to operate the product more than five times consecutively.

Problem	Possible Causes	Corrective Action
The product is emitting an unpleasant odor	<ul style="list-style-type: none"> • Is it your first time using the product? 	<ul style="list-style-type: none"> • Unpleasant odors during the product's first initial use is normal due to its manufacturing. If the odor persists after the first few initial uses, contact our customer service center.
Warm wind is not coming out of the vents	<ul style="list-style-type: none"> • Is it your first time using the product? • Is the unit consistently emitting cold air? 	<ul style="list-style-type: none"> • Cold air might be emitted temporarily during the first initial operation of the product. Allow at least 2 minutes for the unit's air to warm up and operate at the input temperature. • If the set temperature is lower than the ambient temperature, the wind may feel cold. If the cold wind blows continuously, please contact the customer service center.
When the set time and the dry function operation time are different	<ul style="list-style-type: none"> • Are you operating the product under extreme temperatures? 	<ul style="list-style-type: none"> • Due to the characteristics of the product, it is affected by the surrounding environment, so please check pages 4 - 8 before use. • When using the dry function, keep in mind that the unit will need to preheat for about 5 minutes before operation.
The unit continues to run after the drying process has completed	<ul style="list-style-type: none"> • Does the unit continue to run for a prolonged period of time? 	<ul style="list-style-type: none"> • It is normal for the unit to remain on for about 10 seconds after drying in order to cool the product's internal heat. • If the unit remains on for longer than about 10 seconds after operation, contact our customer service center.
The unit will turn on or operate	<ul style="list-style-type: none"> • Has the power plug been correctly and securely inserted into a working 120V AC power outlet? • Has there been a power outage? 	<ul style="list-style-type: none"> • Ensure the power outlet is working properly and that it is the correct voltage. • Press and hold the Power button for 1 second. (When setting cat safe mode: Press the Power button and the Temperature button at the same time for 1 second)
When the set temperature is different from the current temperature	<ul style="list-style-type: none"> • Are you operating the product under extreme temperatures? 	<ul style="list-style-type: none"> • The operating temperature may differ depending on the external humidity or temperature. Please operate at the recommended operating temperature.

Product Specifications

Product Name	Pet Dryer
Model Number	ND-A0609FG
Power Consumption	1000W
Voltage	120V~, 60Hz
Product Dimensions	Exterior 18 (W) x 26.8 (D) x 20.7 (H) inches
	Interior: 14.3 (W) x 18.5 (D) x 16.1 (H) inches
Product Weight	34.6 lbs.
Recommended capacity (based on adult dogs/cats)	Recommended for pets under 18 lbs. Length (excluding tail): 18.5 in. or less / Height (including head): 16.1 in. or less
Temperature fuse	72°C / 161°F
Accessories	Product manual and discharge filter.

- ※ Design and color may change without notice.
- ※ Capacity may vary depending on the species of dogs and cats.

가족 여러분!

저희 **펫드라이룸**을 이용해 주셔서 감사합니다.
이 사용설명서(보증서 포함)는 잘 보관하여 주십시오.
사용 중에 모르는 사항이 있을 때나 기능이 제대로 발휘되지 않을 때 많은 도움이 될 것입니다.

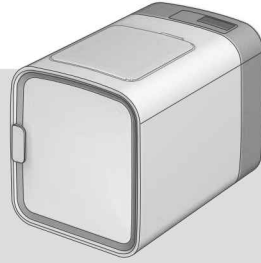

펫드라이룸의 특징과 장점

이런 점이 좋습니다.

- 아이들의 안락한 휴식을 위해 고안된 디자인
 - 사람의 입장이 아닌, 우리 아이들의 입장에서 고민하여 탄생한 디자인입니다.
 - 캔벨형의 디자인, 유선형 디자인, EASY OPEN 도어 등 우리 아이들이 드라이룸을 스트레스 받는 공간이 아닌 안락한 휴식처의 공간으로 느끼게끔 디자인하였습니다.
- TWIN-FAN TECHNOLOGY
 - 벨로의 기술력으로 개발한 TWIN-FAN 은 두개의 팬이 서로 다른 회전수로 움직여 회오리와 같은 입체바람을 만들어냅니다.
 - 이 입체 바람은 목욕 후 젖은 털을 빠르게 드라이 시켜줄 뿐만 아니라 매일 산책 후 남아있는 오염물질과 미세먼지를 말끔히 털어줍니다.
- 두 배로 빠른 드라이 (입체 바람 / 36개의 송풍구)
 - 강력한 입체바람과 좌우 36개의 송풍구로 더욱 빠르고 꼼꼼하게 드라이가 가능합니다.
- 미세먼지 걱정 없는 에어샤워
 - 산책 후 남아있는 오염물질과 미세먼지를 에어샤워를 통해 말끔히 털어주어 매일매일 청결하고 건강하게 생활하세요.
- 미세먼지까지 잡아주는 오픈형 대형 집진필터
 - 상단에 위치한 집진필터가 일반 먼지, 털은 물론 미세먼지까지 잡아주며 제품 동작중에도 필터부의 오픈이 가능하여 아이들에게 간식을 주거나 만져주며 안심시켜주고 교감할 수 있습니다.
- 완전 분리 세척 가능 구조(구동부 제외)
 - 아이들이 머무르는 공간을 완전하게 분리하여 세척이 가능합니다. 언제든지 원하실때 쉽게 분리하여 가볍게 세척하세요.
- 수면모드로 기본 좋은 잠자리
 - 여름에는 시원하게, 겨울에는 따뜻하게 온도조절이 가능하여 편안하고 안락한 하우스로도 활용이 가능합니다.
- EASY OPEN 도어 구조
 - 아이들이 갇혔다고 느끼지 않도록 만들어진 투명 도어는 쉽게 탈착이 가능하며 아이들이 언제든지 스스로 나올 수 있도록 하였습니다.
- 내부 청정도 CHECK 가능
 - 내부에 장착된 미세먼지 감지센서를 통해 내부의 공기청정도도 LED로 알려줍니다.

사용자 설명서에 제품보증서가 포함되어 있습니다.

제품사용 전 '사용설명서'를 반드시 읽고 정확하게 사용하십시오. 읽고 난 뒤에는 제품을 사용하는 사람이 항상 볼 수 있는 곳에 보관해주시십시오.

주의 : 본 제품은 가정용으로 다른 용도(상업용, 실용용 등)로의 사용을 금합니다. 제품을 고장없이 오래 사용하시려면 사용설명서를 꼭 읽어주세요.



안전상의 경고

- '안전상의 경고'는 제품을 안전하고 올바르게 사용하여 사고나 위험을 미리 막기 위한 것이므로 반드시 지켜 주십시오.
- '안전상의 경고'는 '경고'와 '주의'의 두가지로 구분되어 있으며 '경고'와 '주의'의 의미는 다음과 같습니다.

<p>⚠ 경고 피하지 않을 경우 사망이나 중상을 초래할 수 있는 잠재적인 위험상황</p>	<p>• 이 기호는 특조건하에서 위험을 껴칠 우려가 있는 상황에 대하여 주의를 환기시키는 표시입니다.</p> <p>• 위험발생을 피하기 위해 주의깊게 읽고 지시에 따라 사용하십시오.</p>
<p>⚠ 주의 피하지 않을 경우 경상을 초래할 수 있는 잠재적인 위험상황</p>	<p>⊘ 이 기호는 어떤 행위를 '금지'하는 표시입니다.</p> <p>ⓘ 이 기호는 어떤 행위를 '지시'하는 표시입니다.</p>

전원 관련

⚠ 경고 **⊘ (금지)**

전원코드를 무리하게 구부러거나 묶거나 잡아당기지 마십시오.

• 감전이나 쇼트로 인해 화재의 원인이 될 수 있습니다.
수시로 전원코드 상태를 꼭 확인하십시오.

반드시 접지가 되는 정격 15A 이상의 교류 120V 전용 콘센트에서만 사용해 주시고 한 콘센트에 여러 제품의 전원 플러그를 동시에 꽂아 사용하지 마십시오.

• 여러 제품과 함께 사용하거나 다른 기구에 사용하면 발열 및 발화, 감전의 원인이 됩니다. 수시로 콘센트 상태를 꼭 확인하십시오.

• 전원플러그에 이물질이나 물기가 묻어 있는 경우에는 잘 닦은 다음 사용하십시오.

• 연장코드도 15A 이상의 것을 사용하여 주십시오.

교류 120V 이외에는 사용하지 마십시오.

• 감전, 화재의 원인이 될 수 있습니다.

• 제품이 정상적으로 작동하지 않습니다.

• 220V 전원에서 감압용 트랜스를 120V로 감압해서 사용하지 마십시오.

전원플러그에 묻은 이물질은 물기가 없는 천으로 깨끗이 제거하여 주십시오.

• 감전이나 쇼트로 인해 화재의 원인이 될 수 있습니다. 수시로 전원코드 상태를 꼭 확인하십시오.

전원코드나 전원플러그가 파손되었거나 콘센트가 흔들릴 때는 사용을 중지하고, 고객상담실로 문의하십시오.

• 제품 사용 중 사용상의 부주의로 전원코드의 피복이 벗겨지거나 찢힐 경우 화재 및 감전의 원인이 될 수 있으니, 수시로 전원코드와 전원플러그, 콘센트의 상태를 꼭 확인하십시오.

• 전원코드나 전원플러그가 파손된 경우에는 위험이 생기지 않도록 하기 위하여 제조사나 그 판매점 또는 유자격 기술자(서비스 기사)에 의해 코드 교환을 하십시오.

• 반드시 지정된 서비스센터에서 수리하시기 바랍니다.

• 감전 및 누전 화재의 원인이 됩니다.

전원플러그를 콘센트에서 쫓거나 뺄 때는 손의 물기를 반드시 제거한 후 전원플러그를 잡고 쫓거나 뽑아 주십시오.

• 젖은 손으로 전원플러그를 뺐으면 감전의 원인이 될 수 있습니다.

• 무리하게 당겨 뺐으면 전원코드에 이상이 발생되어 누전 및 감전이 될 수 있습니다.
수시로 전원플러그 및 전원코드의 상태를 꼭 확인하십시오.

누수 및 세척(청소)시에는 반드시 플러그를 뽑아 주십시오.

• 감전 및 고장의 우려가 있습니다.
수시로 전원플러그 및 전원코드의 상태를 확인하십시오.

전원 플러그를 뽑을 때에는 전원코드를 잡지 마시고 꼭 전원플러그를 잡고 뽑아주십시오.

• 전원코드에 충격이 가면 감전 및 화재의 원인이 될 수도 있습니다.
수시로 전원플러그 및 전원코드의 상태를 꼭 확인하십시오.



전원 관련



전원 코드 위에 무거운 것을 놓거나 코드가 기기 밑에 눌리지 않도록 주의하십시오.

- 코드 손상으로 화재, 감전 및 제품의 쓰러짐 등 위험이 있습니다.



제품을 옮길 때, 전원 코드를 당겨서 이동하지 마세요.

- 제품 파손 및 감전, 화재 등의 원인이 됩니다. 수시로 전원코드의 상태를 확인하십시오.

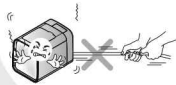

플러그 및 전원 코드부를 반려동물이 물어뜯거나 못과 같이 날카로운 금속물체로 부터 손상을 입지 않도록 주의하여 주십시오.

- 코드 손상으로 합선, 감전, 화재 등의 원인이 됩니다. 수시로 전원코드와 전원 플러그 상태를 꼭 확인하십시오.



전원 부분에 물이 들어간 경우, 플러그를 빼고, 완전히 건조시킨 뒤 사용하십시오.

- 감전 및 화재의 원인이 될 수 있습니다. 수시로 전원플러그 및 전원코드의 상태를 꼭 확인하십시오.
- 화장실 등 물기가 있는 장소에서 사용 될 경우, 스위치가 꺼져 있을 지라도 근처에 위험의 소지가 있으니 사용 후에는 코드를 뽑아주세요.



제품의 수리, 점검 및 부품 교환 중에는 반드시 플러그를 뽑아 주십시오.

- 고장이나 감전의 위험이 있습니다. 수시로 전원플러그 및 전원코드의 상태를 꼭 확인하십시오.

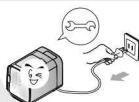

전원플러그를 연속하여 꽂았다 빼지 마세요.

- 감전 및 화재의 원인이 될 수 있습니다.



전원코드를 임의로 연결하거나 가공하여 사용하지 마세요.

- 감전 및 화재의 원인이 될 수 있습니다.

설치관련



직사광선, 눈, 비 등이 직접 닿는 옥외의 장소나, 물기가 있는 세탁실, 화장실 등의 장소에서 사용 하지 마세요.

- 이 기기를 물 근처에서 사용하지 마세요.
- 가열, 누전 등에 의해 화재, 감전의 원인이 될 수 있습니다.



올통불통 하거나 경사진 곳에 설치하거나 깔판, 방석, 장판위에 설치 하지 마십시오.

- 고장 및 소음의 원인이 될 수 있으며, 상해를 입을 수 있습니다. 수시로 제품 상태를 꼭 확인하십시오.



주변에 살충제, 가연성 가스나 인화성 물질, 독성물질을 보관 및 사용하지 마세요.

- 화재 및 제품 변형, 고장의 원인이 됩니다.



음식점이나 고깃집 등 냄새나 연기, 기름 등이 발생하는 곳에서는 사용하지 마세요.

- 성능 저하의 원인이 됩니다.



산업용 기름 연기 또는 금속성 먼지가 많은 곳에는 설치하지 마세요.

- 화재 및 제품 고장의 원인이 됩니다.

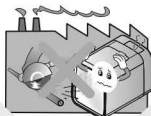



안전상의 경고

설치 관련



경고



(지시)

벽과 주위 물체로부터 좌, 우 15cm, 위로 30cm~60cm 이상 간격으로 사용하세요.

- 벽면과 너무 가까울 경우 벽에 손상이 있을 수 있습니다.

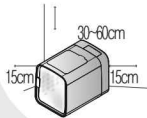

공기의 순환이 잘되도록 제품 전·후 좌·우에 방해물이 가로막지 않도록 설치해 주세요.



TV와 같은 전자제품에서 2m 이상 떨어진 곳에 설치하세요.

- 전자파에 가려낼 수 있습니다.



가스 및 가연성, 인화성 물질을 사용 또는 누설시에는 반드시 창문을 열어 환기시킨 후 사용하세요.

- 폭발이나 화재의 위험이 있습니다.



너무 덥거나 추운 공간에서 제품을 사용하지 말아주세요.

- 권장사용 온도 18~25℃

컷터 근처에 설치 및 사용하지 마세요.

- 오염감지 센서, 습도 센서가 제대로 동작하지 않을 수 있습니다.

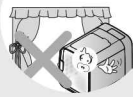

제품을 직사광선이 쬐는 곳, 가스레인지, 라이터, 전열기구 풍로 등의 가까이에서 사용하지 마십시오.



먼지가 많은 곳이나 화학생 물질이 있는 곳에서는 사용하지 마십시오.

- 제품 근처에서 가연성 가스나 인화성 물질 등을 사용하지 마십시오.
- 폭발 및 화재의 원인이 됩니다.

• 전기누전, 감전, 변형, 변색 및 화재의 원인이 됩니다.

- 전원코드를 열기구 가까이 두지 마십시오. 코드피복이 녹아 화재, 감전의 원인이 됩니다. 수시로 전원코드의 상태를 꼭 확인하십시오.

사용 중에



경고



(금지)

제품의 공기 흡입구 또는 배출구 주위에 장애물을 두지 마세요.

- 반려동물이 흡입구 또는 배출구를 막지 않도록 주의하여 주세요.
- 성능 감소, 이상소음 또는 고장의 원인이 될 수 있습니다.



제품의 공기 흡입구나 배출구에 손가락, 젓가락과 같은 막대형상의 이물질을 넣지 마세요.

- 고속으로 회전하고 있는 팬에 의하여 상해를 입을 수 있습니다.
- 제품 고장의 원인이 됩니다.



제품에서 이상한 소리나 연기 또는 냄새가 발생하면 전원 플러그를 뽑은 후 서비스 센터로 연락주세요.

- 화재, 화상 및 상해의 원인이 됩니다.



제품 측면의 다공부분에 담배연기 등의 독성 물질을 주입하거나, 날카로운 물건으로 찌르지 마세요.

- 제품 고장 및 화재, 감전의 원인이 됩니다.

제품 가까이에 화기를 두지 마세요.

- 제품의 고장, 변형의 원인이 되며, 화재가 발생할 수 있습니다.

제품 구동부 내부는 직접 세척하지 마시고, 서비스 기사를 통하기 바랍니다.

- 제품의 고장 및 물에 의한 감전 사고의 위험이 있습니다.





사용 중에

경고

(금지)

제품 구동부에 절대 물을 뿌리지 마세요.

- 감전의 위험이 있습니다.



제품 사용 중에는 반려동물을 혼자 두지 마시고, 반려동물의 상태를 수시로 확인하여 주세요.

흡입필터를 반드시 체결해주세요.

- 구동부로 털이 흡입되어 냄새 또는 화재의 원인이 됩니다.

흡입구에 살충제나 방향제 등 인화성 물질을 뿌리지 마세요.
• 화재 및 성능 저하의 원인이 됩니다.



제품 상단에 올라가거나 무거운 물건을 올려 놓지 마세요.

- 낙하, 파손 등에 의해 제품의 고장 및 상해의 원인이 될 수 있습니다.



전원플러그를 열기구 가까이에서 사용하지 마세요.

- 화재 및 감전의 원인이 됩니다.



이 기기는 신체, 감각, 정신 능력이 결여되어 있거나 경험과 지식이 부족하여 감독이나 지시 없는 안전하게 기기를 사용할 수 없는 사람(어린이 포함)이 사용하도록 만들어지지 않았습니다.

- 어린이가 기기를 가지고 놀지 않도록 주의하세요.
- 감전, 화상 등 부상의 원인이 됩니다.



정시간 사용하지 않는 경우는 반드시 전원 플러그를 콘센트에서 빼서 보관해 주세요.

- 감전, 화재의 원인이 됩니다.

제품 위에 물을 담은 그릇, 악품, 음식물, 작은 금속류, 인화성 물질 등을 올려 놓지 마세요.

- 제품 내부로 유입될 경우 감전, 화재의 위험 및 훼손의 우려가 있습니다.



물을 직접 뿌려 청소하거나 벤젠, 신나 등을 이용하여 제품을 닦지 마세요.

- 감전 및 화재의 원인이 될 수 있습니다.



전원플러그를 뽑아서 제품을 끄지 마세요.

- 감전 또는 제품 고장의 원인이 됩니다.



제품을 동작시킨 상태에서 이동하지 마세요.

- 화재 및 감전의 원인이 되거나 제품이 부분적으로 파손될 수 있습니다.



제품의 문을 여닫을 때 주변의 사람이나 반려동물이 상해를 입지 않도록 주의 하세요.

- 문틈 사이에 손 또는 발이 끼거나 모서리에 다칠 수 있습니다.



제품 구동부가 침수되었을 경우에는 반드시 서비스센터에 의뢰 하세요.

- 감전이나 고장의 위험이 있습니다.



제품을 분해하거나 개조하지 마십시오.

- 화재 및 감전의 원인이 됩니다.
- 서비스기사가 이외의 사람이 분해하거나 수리하지 마십시오. 수리 및 고장 상담은 고객상담실로 문의하여 주십시오.





안전상의 경고

사용 중에



경고



(지시)

흡입필터는 물로 주기적으로 세척하여 충분히 건조시킨 후 사용하세요.

- 제품 성능이 저하될 수 있습니다.



필터교환시기가 되면 새 필터로 교환하세요.

- 성능 저하의 원인이 됩니다.



제품을 밀거나 기대지 마세요. 제품이 넘어질 우려가 있습니다.

- 신체 상해 및 제품 고장의 원인이 됩니다.

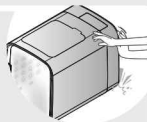

반려동물이 도어를 할컬 시 흡입이 날 수 있습니다. 충분한 적응 교육을 시킨 후 제품을 사용해 주세요.

제품의 전원을 끈 때에는 반드시 전원버튼을 눌러서 전원을 꺼주세요.

- 제품 고장의 원인이 될 수 있습니다.

제품을 사용하지 않을 시 그림과 같이 보관이 가능합니다.



사용 전후 버튼이 눌러지지 않거나 작동이 되지 않을 경우 고객상담실로 문의해 주십시오.

배출 필터 덮개를 열고 닫을 시 제품 내부로 떨어지지 않도록 주의 바랍니다. 정확한 위치에 체결하여 사용바랍니다.



청소는 정기적으로 해주세요.

- [청소방법]에 따라서 청소를 해주세요. 오염이 심할 경우에는 곰팡이 번식, 악취, 성능 저하의 원인이 됩니다.



청소 후에는 부품을 본래 자리에 확실하게 넣어주세요.

- 제품의 고장의 우려가 있습니다.

제품을 눕혀서 사용하지 마세요.

- 제품 오작동 및 고장의 원인이 됩니다.

에어컨이나 난방기의 바람이 닿는 장소나 창문 가까이 두지 마세요.

- 센서가 정확하게 감지하지 못하는 원인이 됩니다.



제품에 심한 충격을 주거나 떨어뜨리지 마십시오.

- 제품 고장 및 안전상의 문제가 발생할 수 있습니다.

제품을 운반, 이동 시에는 구동부의 손잡이 부를 잡고 뒤쪽을 들어 앞쪽 바퀴를 이용하여 이동하십시오.

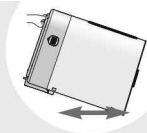

도어를 만지거나 사용 중에 미세 흡입이 발생할 수 있으니 주의하십시오. 도어를 세척 시에는 부드러운 천이나 향균을 사용하여 주십시오.





각 부분의 명칭 / 부속품 안내

각부 명칭(외부)

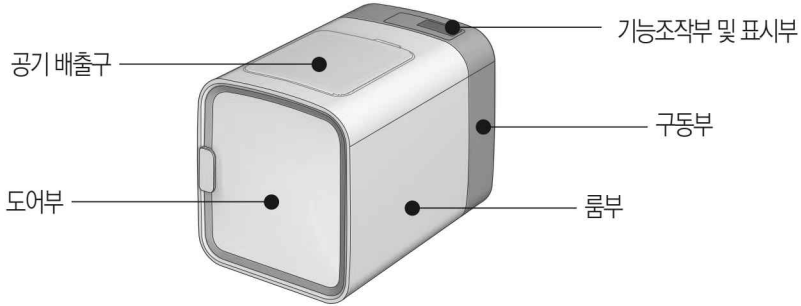

각부 명칭(내부)

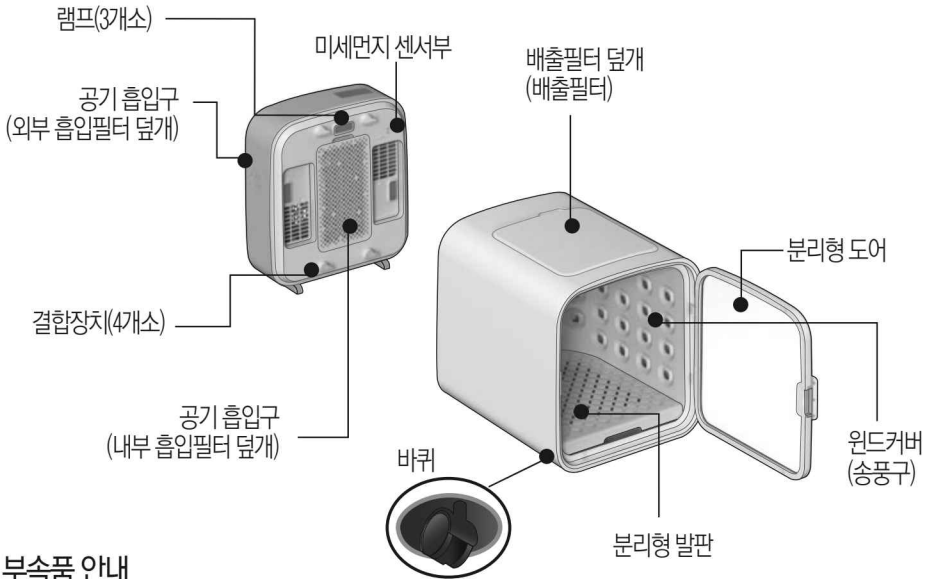

부속품 안내

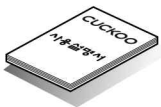

사용설명서



배출필터

※그림은 실물과 다를 수 있습니다.



사용 전 확인사항

주의

오랫동안 사용하지 않을 때는 전원 플러그를 빼주세요.

본 제품은 120V-60Hz 전용입니다. 전용 콘센트에 플러그를 꽂아 주세요.

사용 전 사용설명서 및 퀵가이드에 제공된 '적용 교역'을 충분히 하셔서 반려동물이 충분히 적응한 후 사용하십시오.

본 제품은 반려동물의 안전을 위해 일정 이상의 힘을 내부에서 주었을 경우 도어가 오픈 되도록 설계가 되어 있습니다.

만약 반려동물의 움직임에 의해 도어가 오픈 되더라도 제품의 불량은 아니오니 사용에 참고해주시기 바랍니다.

사용 전 확인사항

1 배출필터 덮개를 열어 필터 포장비닐을 제거해 주세요.

- ▶ 배출필터를 당겨 분리해주세요.
- ▶ 사용 전 배출필터의 포장비닐을 제거 후 조립해 주세요.
- ▶ 필터커버를 다시 제품에 재 조립해 주세요.
- * 필터 탈부착 시 손잡이를 잡고 방향에 유의하여 탈부착해주세요.
- * 배출 필터 덮개가 룸부 내부로 떨어지지 않도록 주의 바랍니다.

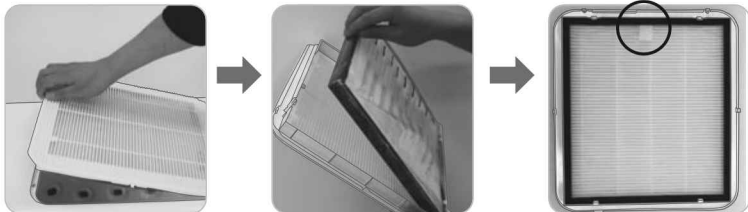

* 배출필터는 6개월에 한번씩 교체해주세요. 교체 후 반드시 필터교체알림 초기화를 해주세요.

2 분리형 발판 포장재를 제거한 후 다시 조립해 주세요.

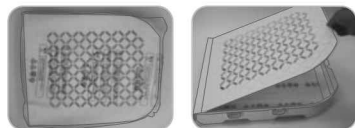

3 내부흡입 필터의 장착유무를 확인해 주세요.

- ▶ 필터 미 장착 시 에러가 발생하여 제품 동작이 되지 않습니다.
- * 전면과 후면을 필히 구분하여 장착하여 주세요.
- (필터커버의 색상으로 구분할 수 있습니다)



4 전원을 연결해 주세요.

- ▶ 본 제품은 120V-60Hz 전용입니다.
- ▶ 반드시 정격 15A 이상인 전용 콘센트에 연결해 주세요.

5 전원버튼을 1초간 눌러 전원을 켜 후 희망하는 운전모드로 설정하여 주세요.

6 정지시킬 때는 전원버튼을 1초간 한번 더 눌러 주세요.

- ▶ 운전정지시 팬이 약 10초간 운전 후 정지됩니다.
- ▶ 기능 표시부의 램프가 모두 소등됩니다.

7 드라이 기능 사용 시 5분간 예열 후 사용해주세요

- ▶ 주변 환경 온도에 따라 건조 시간이 달라질 수 있습니다.



구동부-룸 분리방법

1 배출필터 분리

▶배출필터 덮개를 당겨 분리해 주세요.

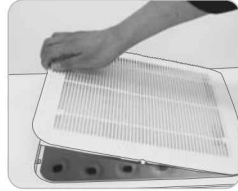
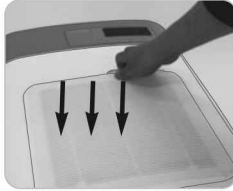

2 발판 분리

▶문을 개방한 뒤 발판을 분리해 주세요.

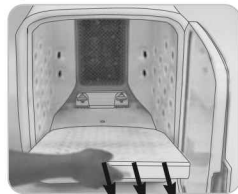
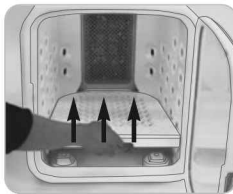

3 결합장치 분리

▶결합장치를 90도 회전하여 해제해 주세요.



〈결합상태〉



〈해제상태〉

4 구동부-룸 분리

▶룸부를 구동부에서 분리해 주세요.



※조립은 분해의 역순입니다.



제품손질방법(분해/조립 방법)

룸부 분해방법 (세척 시)

1 분리형 도어 분리

▶도어를 연 다음 그림과 같이 잡고 화살표 방향으로 당겨 분해해 주세요.

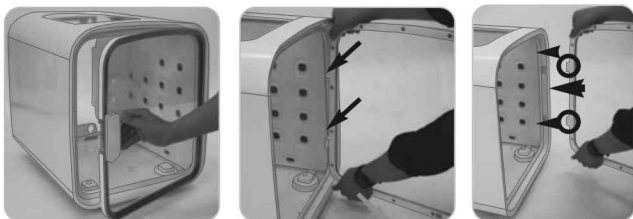

2 윈드커버 분리 (좌우동일)

▶상하측에 각각 1개씩 위치한 걸림턱을 화살표 방향으로 잡아당겨 탈거해 주세요.

▶룸 후면으로 잡아당겨 윈드커버를 분리해 주세요.

▶반대편도 동일한 방법으로 제거해주세요.





재 조립방법

분해한 역순으로 조립한다.

*단 윈드커버의 경우 하기를 참고하여 조립한다.

- 1 후면에서 윈드커버를 화살표 방향으로 밀어 넣어주세요.

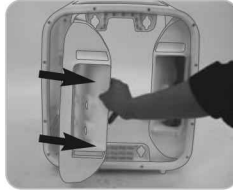

- 2 표시부분의 가이드에 윈드커버를 한 후 전면으로 밀어 완전히 안착시켜주세요.

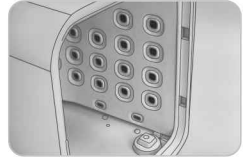

- 3 화살표 방향으로 '딸깍' 소리가 날 때까지 밀어서 결합해주세요.

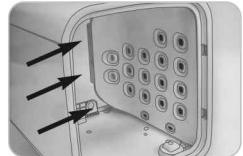

- 4 반대편도 동일하게 조립해주세요.
* 단, 좌우 구분에 유의하세요.



좌우 구분법

좌측은 걸림부 2개, 우측은 걸림부 1개로 구분하세요.

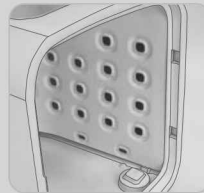
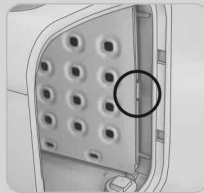
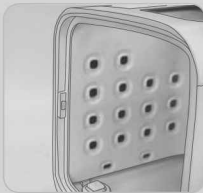
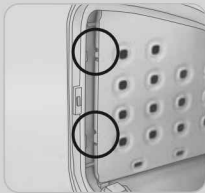

(좌측)

(우측)



제품손질방법 (관리방법)

필터 관리법

1 배출필터

▶배출필터를 분리 후 테이프 클리너 등을 이용하여 털이나 먼지를 제거하세요.



2 흡입필터

- ▶그림과 같이 흡입필터를 분리하세요.
- ▶테이프 클리너 등을 이용하여 집진 되어있는 털이나 먼지를 제거하세요.
- ▶재 조립하여 필터를 장착하여 주십시오.
 - * 필터 미 장착 시 에러가 발생하여 제품 동작이 되지 않습니다.
 - * 재조립 시 필터와 필터덮개의 체결유무를 반드시 확인 해주세요.
 - * 구동부 전/후면으로 2개의 흡입필터가 있으니 주의바랍니다.
 - * 전면부와 후면부 흡입필터를 구분하여 장착하여 주세요. (필터커버의 색상으로 구분할 수 있습니다.)



먼지센서 청소방법

면봉에 물을 약간만 묻혀서 렌즈와 먼지 유입구를 청소한 후, 마른 면봉으로 다시 닦아 수분을 제거해주세요. (청소주기 : 2개월에 1회) 청소를 주기적으로 하지 않을 경우, 센서 성능 저하의 원인이 됩니다.

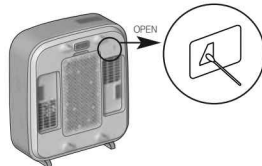

룸청소방법

- 1 39~41p의 제품 분해방법에 따라 룸을 분리 한 후 부드러운 천으로 중성세제를 묻혀 흐르는 물에 닦아주세요.
 - ▶부드러운 천으로 물기를 닦고 그늘진 곳에 말려주세요.
 - ▶구동부는 절대로 세척하지 않아주세요.
 - ▶구동부에 물이 들어가지 않도록 주의 바랍니다.
- 2 세척 시 수세미 등 날카로운 물건을 사용하지 마세요.
 - ▶성능저하 또는 고장의 원인이 됩니다.
- 3 특히, 발판의 경우 배변 등이 발생 시 악취의 원인이 되니 사용 후 바로 세척해 주십시오.



펫드라이룸 적응 교육

- 1 준비사항 :**
교육 전에 간식을 준비 해 주세요. 간식 크기는 대형견은 새끼 손톱만한 크기, 중소형견은 새끼 손톱의 절반 정도 크기로 잘라주어 사용하세요. 교육을 할 때 클릭클릭을 함께 사용한다면 더욱 효과적일 수 있습니다. 해당 적응 교육은 제품 사용 전 2-3일 정도 진행해주시는 것을 권장합니다.
- 2 박스에서 드라이룸을 꺼내어 놓습니다.**
▶ 성격이 겁이 많고 소심하거나 낮은 물건에 대해 경계심이 많은 반려견의 경우 처음에 놀라지 않게 박스에서 드라이룸을 꺼낼 때 가급적 어느 정도 떨어진 곳에서 해주세요.
- 반려견이 드라이룸을 바라보거나, 가까이 오거나, 다가와서 냄새를 맡거나 할 때 간식을 드라이룸 주변에 던져 주어서 드라이룸에 대한 긍정적인 인식을 갖게 합니다. (클릭클릭이 있을 경우 클릭 후 간식 제공)
- 3 드라이룸의 구동부와 룸부를 분리한 후 룸부를 모두 분리 해줍니다. 구동부는 룸부의 1m 정도 옆에 나란히 놓아둡니다.**
▶ (상부 필터 덮개, 하부 깔판 등) 분해가 완료되면 룸부가 터널처럼 통과할 수 있게끔 됩니다.
- 성격이 겁이 많고 소심한 반려동물은 드라이룸 분리 시 가급적 어느 정도 떨어진 곳에서 해주세요. 분리 시 발생할 수 있는 소리 등에 약간의 두려움을 느낄 수도 있습니다.
- 4 분리가 완료된 룸부 바닥에 매트나 담요 등을 깔아놓은 후, 터널 놀이(룸 부분을 통과하는 놀이)를 해 줍니다.**
터널을 통과할 때 마다 간식을 주어 해당 공간을 즐거움을 주는 공간이라는 인식을 갖게 해 줍니다.
- 5 룸을 통과하는 터널 놀이를 해 주는 과정에서 중간중간 반려견을 룸부 바닥에 깔아놓은 매트, 담요 위에서 '기다려' 지시도 내려보면서 이따금씩 기다리게끔도 해 봅니다. 잠시 기다리게끔 하는 교육은 드라이룸 안에서 머무르는 시간을 늘려나가는 데 도움이 됩니다.**
▶ 반려견이 스스로 룸 안으로 들어가는 단계까지는 교육 해 주신 이후 다음 단계로 넘어가시는 것을 권장합니다.
- 6 반려견이 룸 안으로 스스로 들어가는 단계까지 교육이 진행되면 룸과 구동부를 1m 정도 떨어뜨린 상태에서 약 30cm 정도까지 가까이 붙여 놓습니다.**
- 7 구동부의 전원을 켜서 '훈련모드'를 실행 해 줍니다.**
▶ 구동부와 룸의 거리는 처음에는 30cm 정도를 유지 하는 것이 좋습니다.
훈련모드는 반려견이 드라이룸 안에서 나오는 바람에 익숙해질 수 있도록 총 3단계로 이루어져 있으며, 처음 1분은 아주 약한 바람, 이후 3분은 중간바람, 이후 5분은 조금 더 강한바람 순으로 자동 설정되어 있습니다 (0분 후 자동 종료 됩니다)
- 8 '터널 놀이'를 해 주면서 반려견이 구동부의 바람에 크게 개의치 않으면 룸 안에서 '기다려' 도 시켜보며, 룸 안에 머무르는 시간을 가져봅니다.**
- 9 9분 후 훈련모드가 종료되면, 구동부와 룸부를 결합 해 줍니다.**
▶ 성격이 겁이 많고 소심한 반려동물은 드라이룸 결합 시 가급적 어느 정도 떨어진 곳에서 해주세요. 결합 시 발생할 수 있는 소리 등에 약간의 두려움을 느낄 수도 있습니다.



반려동물 적응법

펫드라이룸 적응 교육

- 10 룸부와 구동부를 결합하고 나면, '터널놀이'가 아닌 드라이룸을 하우스처럼 손쉽게 드나들 수 있도록 '하우스' 교육을 해 주어야 합니다. 터널놀이를 할 때 사용했던 매트나 담요를 드라이룸 안 바닥에 깔아주어서 간식을 던져주어 반려견이 드라이룸 안에 스스로 들어갈 수 있도록 합니다. (뒷 다리가 다 들어갈 때까지 반복합니다)
- 11 반려견의 뒷 다리가 모두 드라이룸 안에 들어가면, 반려견이 안에서 몸을 돌려서 나오려고 합니다. 이때, 드라이룸 바닥에 간식 한 두개를 더 놓아 주어서 드라이룸 안에 머무르는 시간을 점진적으로 늘려가 봅니다.
- 12 위 단계까지 익숙해지면, 룸의 입구 도어를 부착합니다.
 - ▶ 성격이 겁이 많고 소심한 반려동물은 입구 도어 결합 시 가급적 어느 정도 떨어진 곳에서 해 주세요. 결합 시 발생할 수 있는 소리 등에 약간의 두려움을 느낄 수 도 있습니다.
 - ▶ 입구 도어의 부착이 완료되면, 문을 개방 해놓은 상태에서 앞선 과정(11번)을 반복 합니다.
- 13 드라이룸 안에 반려견이 드나드는 것이 익숙해지면, 반려견이 안에 들어가 있을 때 입구 도어를 닫았다가 몇 초 후에 열어주고 간식을 줍니다. 위 과정이 익숙해지면 입구 도어를 닫는 시간을 점점 길게 해 주세요.
- 14 반려견이 드라이룸 안에 들어가면 입구도어를 닫은 상태에서 '훈련모드'를 실행 해 줍니다. 훈련모드를 실행 한 후에는 룸 상단의 필터 부분을 통해서 반려견에게 간식을 주어, 드라이룸 안에 갇혀있는 것에 대해서 두려움을 느끼지 않도록 해 줍니다.
- 15 앞선 (14번) 과정까지 무리 없이 적응을 하면 반려견을 드라이룸 내부에 들어가게끔 하여 도어를 닫고 드라이 모드 1단계를 실행합니다. 이때 바람이 나오면 룸 상단 필터 부분을 통해서 간식을 제공 해 줍니다.
 - ▶ 익숙해 지면 필터를 달아보는 단계까지 해 봅니다.
- 16 15번 과정까지를 반려견이 익숙해지게 되면 드라이룸에 대한 적응 교육이 마무리 된 단계입니다. 실제 사용할 때는 바닥에 깔아놓은 매트나 담요를 제거하고 사용 하시면 됩니다.



기능조작부

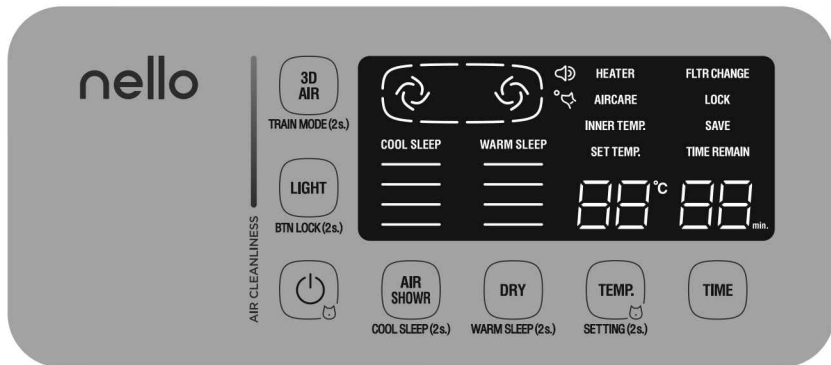

- 전원 - 1초간 누를 시 제품의 전원을 켜거나 절전모드(전원OFF)로 진입할 수 있습니다.
(운전 중 절전모드로 진입 시 제품의 과열방지를 위해 10초간 팬이 작동한 후 멈춥니다.)



- 에어샤워 - 에어샤워를 시작하거나 바람세기를 조절할 수 있습니다.
※ 동작 대기 상태에서 2초간 누를 시 여름수면을 시작할 수 있습니다.



- 드라이 - 드라이를 시작하거나 바람세기를 조절할 수 있습니다.
※ 동작 대기 상태에서 2초간 누를 시 겨울수면을 시작할 수 있습니다.



- 온도 - 운전 중 온도를 조절할 수 있습니다.
※ 절전 모드에서 2초간 누를 시 기능 설정 모드로 진입할 수 있습니다.



- 시간 - 운전 중 시간을 조절할 수 있습니다.



- 입체바람 - 에어샤워나 드라이 모드 운전 중 버튼을 누르면 입체적으로 바람을 발생시킵니다.
※ 동작 대기 상태에서 2초간 누를 시 환원 모드를 시작할 수 있습니다.



- 조명 - 제품의 내부 조명을 끄거나 켤 수 있습니다.
※ 2초간 누를 시 버튼을 잠글 수 있습니다.



기능 조작부 및 표시부의 이름과 역할

기능표시부



〈절전모드 시〉



〈온전 대기상태 시〉

- 온전 표시부(☺) - 팬 모터가 작동되고 있음을 나타냅니다.
- 여름수면, 겨울수면 - 여름수면 또는 겨울수면 모드 동작 시 표시됩니다.
- 바람세기 표시부(≡) - 온전 중 바람세기를 표시합니다.
* 1단일 경우 1칸, 2단일 경우 2칸, 3단일 경우 3칸, 4단일 경우 4칸이 표시됩니다.
- 스피커(🔊) - 음성 기능 설정 ON 시 표시됩니다.
- 훈련모드(🏃) - 훈련 모드 동작 시 표시됩니다.
- 히터 - 히터 동작 시 점등합니다.
- 에어케어 - 에어사워 모드 동작 시 내부 공기 청정도에 따라 점등됩니다.
- 내부온도 - 내부온도(°C)를 표시하고 있음을 나타냅니다.
- 설정온도 - 설정온도(°C)를 표시하고 있음을 나타냅니다.
- 필터교환 - 필터교환 시기가 되면 표시됩니다.
- 버튼잠금 - 버튼잠금 기능 동작 시 표시됩니다.
- 절전모드 - 절전모드 동작 시 표시됩니다.
- 남은시간 - 남은 시간을 표시하고 있음을 나타냅니다.



기능 표시부의 이상점검 기능

사용방법이 올바르지 않거나 제품에 이상이 생겼을 때 아래와 같은 표시가 나타나 경보를 하여 줍니다. 정상적인 사용 조건에서나 혹은 조치 이후에도 지속적으로 표시가 나타날 경우에는 고객센터상으로 문의하십시오.

FC 내부 흡입 필터를 장착하지 않았을 때 나타납니다.
내부 흡입 필터를 장착 해주십시오.
위 조치 후에도 해결되지 않으면 고객센터상으로 문의하십시오.

EF 마이컴 내부 메모리에 이상이 있을 때 나타납니다.
고객상담실로 문의하십시오.

EH1 **EH2** 히터에 이상이 있을 때 나타납니다.
고객상담실로 문의하십시오.

EF1 **EF2** **EF3** 팬 모터에 이상이 있을 때 나타납니다.
고객상담실로 문의하십시오.

ES1 **ES2** **ES3** 온도 감지기에 이상이 있을 때 나타납니다.
고객상담실로 문의하십시오.

청정도 / 에어케어 표시부

- 펠트드라이어 내부 공기의 청정도를 색상으로 표시합니다.
- ※ 내부 공기가 청정할수록 파랑색의 농도가 진해지며, 오염되어 있을 수록 빨간색의 농도가 진해집니다.
(청정)파랑 → 보라 → 빨강(오염)
- 에어케어는 에어사워 모드 동작 시 내부 공기 청정도에 따라 점등됩니다.

- ※ 청정도, 에어케어는 에어사워 모드 운전 중에만 표시됩니다.
(드라이, 훈련, 여름수면, 겨울수면 모드는 청정도, 에어케어 표시를 하지 않습니다.)
- ※ 외부 공기에 의해 청정도 색상 변화가 발생될 수 있습니다.
- ※ 반려 동물의 움직임에 청정도 색상 변화가 발생될 수 있습니다.
- ※ 정확한 청정도 표시를 위해 룸과 필터를 주기적으로 청소해주세요
- ※ 먼지센서 민감도 설정 방법은 55page에 있습니다.
- ※ 아래의 경우 먼지센서 민감도를 설정해주세요(55p 참고)
 - 빨간색이 되지 않을 경우 : 민감도를 높게 설정해주세요.
 - 계속 빨간색이 유지될 경우 : 민감도를 낮게 설정해주세요.



운전모드별 안내

에어사워

- 진입 방법 : 동작 대기 상태에서 에어사워 버튼을 짧게 1회 누릅니다.
(최초 진입 시 기본 설정 값으로 동작 하며, 이전 운전 이력이 있는 경우 이전 상태의 설정 값으로 운전합니다.)
- 해제 방법 : 바람세기 4단일 때 에어사워 버튼을 1회 누릅니다.
- 바람세기 변경 : 에어사워 버튼(3단 → 4단 → OFF → 1단 → 2단 → ...)
- 온도 변경 : 온도 버튼(20 ~ 30℃, 2℃ 단위로 변경)
- 시간 변경 : 시간 버튼(5 ~ 90분, 5분 단위로 변경)
- 조명 색상이 내부 공기 청정도에 따라 변화합니다.
(청정)파랑 → 보라 → 빨강(오염)

※ 기본 설정 값

바람세기 3단 / 설정온도 26℃ / 운전시간 5분

※ 참고

외부온도나 습도에 따라서 설정온도와 동작온도의 차이가 날 수 있습니다.

〈에어사워 모드 운전 시 화면〉



드라이

- 진입 방법 : 동작 대기 상태에서 드라이 버튼을 짧게 1회 누릅니다.
(최초 진입 시 기본 설정 값으로 동작 하며, 이전 운전 이력이 있는 경우 이전 상태의 설정 값으로 운전합니다.)
- 바람세기 변경 : 드라이 버튼(3단 → 4단 → OFF → 1단 → 2단 → ...)
- 온도 변경 : 온도 버튼(30 ~ 40℃, 2℃ 단위로 변경)
- 시간 변경 : 시간 버튼(5 ~ 90분, 5분 단위로 변경)
- 조명 색상이 주기적으로 변화합니다.
(흰색 ↔ 파랑)

※ 기본 설정 값

바람세기 3단 / 설정온도 36℃ / 운전시간 30분

〈드라이 모드 운전 시 화면〉



TIP



입체바람 기능

- 좌/우 팬을 이용하여 입체적으로 바람을 일으키는 기능입니다.
- 진입/해제 방법 : 에어사워 또는 드라이 모드에서 입체바람 버튼을 1회 누릅니다.



훈련 (반려동물이 펫드라이어에 쉽게 적응할 수 있게 돕는 기능)

- 진입 방법 : 동작 대기 상태에서 입체바람 버튼을 2초간 누르면 진입합니다.
- 해제 방법 : 훈련 모드 중일 때 입체바람 버튼을 2초간 누르면 해제됩니다.

※ 기본 설정 값

히터OFF / 훈련 시간 9분

훈련 시간이 지남에 따라 바람세기가 점점 세집니다.





운전모드별 안내

여름수면 (더운 날씨에 산들바람으로 편안한 수면을 돕는 모드)

- 진입 방법: 동작 대기 상태에서 에어샤워 버튼을 2초간 누릅니다.
(최초 진입 시 기본 설정 값으로 동작 하며, 이전 운전 이력이 있는 경우 이전 상태의 설정 값으로 운전합니다.)
- 해제 방법: 여름수면 운전 중일 때 에어샤워 버튼을 2초간 누릅니다.
- 바람세기 변경: 에어샤워 버튼 (1단 → 2단 → 3단 → 1단 → ...)
- 시간 변경: 시간 버튼(1 ~ 9시간, 1시간 단위로 변경)

※ 기본 설정 값
바람세기 1단 / 히터OFF / 운전시간 3시간

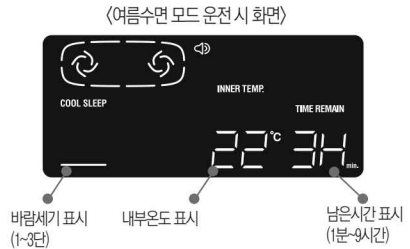

겨울수면 (추운 날씨에 따뜻한 바람으로 편안한 수면을 돕는 모드)

- 진입 방법: 동작 대기 상태에서 드라이 버튼을 2초간 누릅니다.
(최초 진입 시 기본 설정 값으로 동작 하며, 이전 운전 이력이 있는 경우 이전 상태의 설정 값으로 운전합니다.)
- 해제 방법: 겨울수면 운전 중일 때 드라이 버튼을 2초간 누릅니다.
- 바람세기 변경: 드라이 버튼(1단 → 2단 → 3단 → 1단 → ...)
- 온도 변경: 온도 버튼(20 ~ 34°C, 2°C 단위로 변경)
- 시간 변경: 시간 버튼(1 ~ 9시간, 1시간 단위로 변경)

※ 기본 설정 값
바람세기 1단 / 설정온도 26°C / 운전시간 3시간

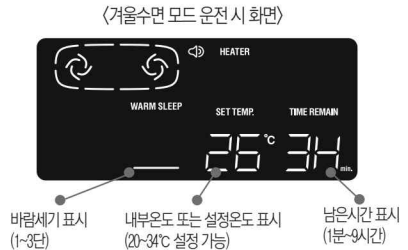

참고

외부온도나 습도에 따라서 설정온도와 동작온도의 차이가 날 수 있습니다.



조명 설정

- 조명 버튼을 누를 때 마다 아래 그림과 같이 조명이 ON/OFF됩니다.

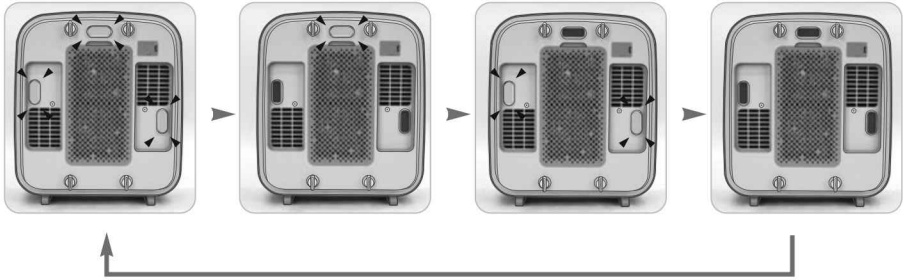

버튼잠금 설정

- 반려동물의 오동작을 방지하기 위해 버튼을 잠글 수 있습니다.
- 조명버튼을 2초이상 누르면 버튼잠금 기능이 설정/해제됩니다.

필터교환 / 필터청소 알림

- 필터교환/필터청소 주기가 되었을 경우 (**FILTER CHANGE**)이 표시됩니다.
- 필터를 교체 후 알림을 초기화 하주세요.
(초기화 방법 : 절전모드에서 드라이 버튼을 3초 이상 누름)
- 주위환경에 따라 필터 교환 및 청소 주기는 달라질 수 있습니다.

TIP



필터를 구매를 하시려면
좌측의 QR 코드를 스캔해 주세요.



기타설정 방법

언어 설정 방법

영어 또는 한국어 설정이 가능합니다.

- 1 절전 모드(전원 플러그를 꽂은 직후)에 진입하세요.
- 2 온도 버튼을 2초이상 눌러 언어 설정 모드에 진입하세요.
- 3 시간 버튼을 눌러 언어를 설정하세요.
- 4 드라이 버튼을 눌러 설정을 저장하세요.
(설정 취소는 에어사워 버튼을 눌러주세요.)



<영어 설정시, 초기 설정 값>

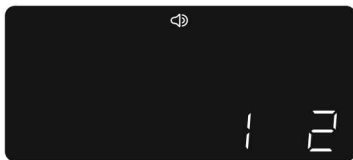

<한국어 설정시>

음성 볼륨 설정 방법

음성 볼륨을 조절하거나 끌 수 있습니다. (설정 가능 볼륨 크기 1~5단계 또는 OFF 설정 가능)

- 1 절전 모드(전원 플러그를 꽂은 직후)에 진입하세요.
- 2 온도 버튼을 2초이상 눌러 언어 설정 모드에 진입 후 온도 버튼을 1회 눌러주세요.
- 3 시간 버튼을 눌러 음성 볼륨을 설정하세요.
- 4 드라이 버튼을 눌러 설정을 저장하세요.
(설정 취소는 에어사워 버튼을 눌러주세요.)



<2단계 설정시, 초기 설정 값>



<5단계 설정시>



<음성 OFF시>



냥이 안전 모드 설정 방법

기능 설정 시 전원과 온도 버튼을 동시에 1초간 눌러 동작 대기상태로 진입할 수 있습니다.
 (반려동물의 터치에 의한 동작 방지)
 전원 버튼과 온도 버튼이 5초 이상 눌러지면 사람이 터치한 것이 아니라고 판단하여 절전모드로 전환됩니다.

- 1 절전 모드(전원 플러그를 꽂은 직후)에 진입하세요.
- 2 온도 버튼을 2초이상 눌러 언어 설정 모드에 진입 후 온도 버튼을 2회 눌러주세요.
- 3 시간 버튼을 눌러 냥이 안전 모드 기능을 설정/해제하세요.
- 4 드라이 버튼을 눌러 설정을 저장하세요.
(설정 취소는 에어샤워 버튼을 눌러주세요.)



〈기능 OFF 시, 초기 설정값〉



〈기능 ON 시〉

자동 절전 시간 설정 방법

자동으로 동작 대기 상태에서 절전모드로 진입하는 시간을 설정할 수 있습니다.
 (1분, 10분, 20분, 30분, 40분, 50분, 60분, OFF 설정 가능)

- 1 절전 모드(전원 플러그를 꽂은 직후)에 진입하세요.
- 2 온도 버튼을 2초이상 눌러 언어 설정 모드에 진입 후 온도 버튼을 3회 눌러주세요.
- 3 시간 버튼을 눌러 자동 절전 시간을 설정하세요.
- 4 드라이 버튼을 눌러 설정을 저장하세요.
(설정 취소는 에어샤워 버튼을 눌러주세요.)

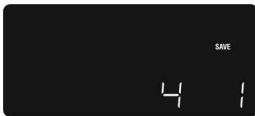

〈1분 설정 시, 초기 설정값〉



〈60분 설정 시〉

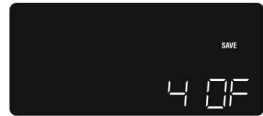

〈기능 OFF 시〉



기타설정 방법

필터 교체 알림 설정 방법

필터 교체 시기가 되었음을 화면에 표시하는 기능입니다.

- 1 절전 모드(전원 플러그를 꽂은 직후)에 진입하세요.
- 2 온도 버튼을 2초이상 눌러 언어 설정 모드에 진입 후 온도 버튼을 4회 눌러주세요.
- 3 시간 버튼을 눌러 필터 교체 알림 기능을 설정/해제하세요.
- 4 드라이 버튼을 눌러 설정을 저장하세요.
(설정 취소는 에어사워 버튼을 눌러주세요.)



〈기능 ON 시, 초기 설정값〉

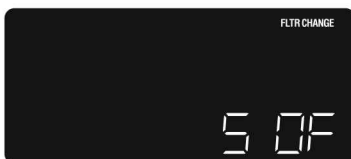

〈기능 OFF 시〉

화면 조명 절전 설정 방법

에너지 절약을 위해 일정 시간이 지나면 화면 밝기를 낮추는 기능입니다.

- 1 절전 모드(전원 플러그를 꽂은 직후)에 진입하세요.
- 2 온도 버튼을 2초이상 눌러 언어 설정 모드에 진입 후 온도 버튼을 5회 눌러주세요.
- 3 시간 버튼을 눌러 화면 조명 절전 기능을 설정/해제하세요.
- 4 드라이 버튼을 눌러 설정을 저장하세요.
(설정 취소는 에어사워 버튼을 눌러주세요.)



〈기능 ON 시, 초기 설정값〉



〈기능 OFF 시〉



먼지 센서 민감도 설정 방법

먼지 센서의 민감도를 설정할 수 있습니다. (매우 낮음, 낮음, 보통, 높음, 매우 높음 설정 가능)

- ❶ 절전 모드(전원 플러그를 꽂은 직후)에 진입하세요.
- ❷ 온도 버튼을 2초이상 눌러 언어 설정 모드에 진입 후 온도 버튼을 6회 눌러주세요.
- ❸ 시간 버튼을 눌러 먼지 센서 민감도를 설정하세요.
- ❹ 드라이 버튼을 눌러 설정을 저장하세요.
(설정 취소는 에어사위 버튼을 눌러주세요.)



〈매우 낮음 설정시〉



〈낮음 설정시〉



〈보통 설정시, 초기 설정값〉



〈높음 설정시〉



〈매우 높음 설정시〉

고장신고 전에 확인하십시오

- ▼ 사용방법 대로 올바르게 사용하지 않았을 경우에는 고장이 아니더라도 제품이 제대로 작동하지 않을 수가 있습니다.
제품 기능에 이상이 있으면 아래의 점검표대로 점검해 보고 그래도 이상이 있으면 "고객상담실로" 문의하여 주십시오.

증 상	확인사항	조치사항
제품이 동작하지 않을 때	<ul style="list-style-type: none"> • 전원플러그가 콘센트에 확실히 꽂혀 있습니까? • 정전이 되지 않았습니까? • 멀티 콘센트에 연결하였습니까? 	<ul style="list-style-type: none"> • 전원플러그를 120V / 60Hz 콘센트에 꽂아주세요. • 전기가 들어온 뒤 제품을 사용하세요. • 벽에 설치된 콘센트에 연결해주세요. 멀티콘센트에 다른 제품과 함께 사용시 용량이 부족할 수 있습니다.
"  " 표시가 나타날 때	<ul style="list-style-type: none"> • 구동부에 내부 흡입 필터가 장착되어 있습니까? 	<ul style="list-style-type: none"> • 내부 흡입 필터를 장착해 주세요. • 위 조치 후에도 해결되지 않으면 고객상담실(1588-8888)로 문의해 주세요.
"  " 표시가 나타날 때	<ul style="list-style-type: none"> • 마이컴 내부 메모리에 이상이 있을 때 나타납니다. 	<ul style="list-style-type: none"> • 전원을 차단 후 고객상담실로 문의해 주세요.
"  ", "  " 표시가 나타날 때	<ul style="list-style-type: none"> • 히터에 이상이 있을 때 나타납니다. 	<ul style="list-style-type: none"> • 전원을 차단 후 고객상담실로 문의해 주세요.
"  ", "  ", "  " 표시가 나타날 때	<ul style="list-style-type: none"> • 팬 모터에 이상이 있을 때 나타납니다. 	<ul style="list-style-type: none"> • 전원을 차단 후 고객상담실로 문의해 주세요.
"  ", "  ", "  " 표시가 나타날 때	<ul style="list-style-type: none"> • 온도감지기에 이상이 있을 때 나타납니다. 	<ul style="list-style-type: none"> • 전원을 차단 후 고객상담실로 문의해 주세요.
조명이 동작하지 않을 때	<ul style="list-style-type: none"> • 절전 모드입니까? • 조명 버튼을 누르셨습니까? 	<ul style="list-style-type: none"> • 절전 모드에서는 조명이 동작하지 않습니다. • 조명 버튼을 눌러주세요.
청정도 표시부의 색이 항상 똑같을 때	<ul style="list-style-type: none"> • 먼지센서 렌즈 부위에 먼지가 있지 않습니까? • 청정도 표시부의 색상이 피란색으로 유지됩니까? • 청정도 표시부의 색상이 빨간색으로 유지됩니까? 	<ul style="list-style-type: none"> • 먼지 센서 장착 부위를 청소해 주세요. • 피란색이 유지될 경우 먼지센서 민감도를 높게 조정해주세요. • 빨간색이 유지될 경우 먼지센서 민감도를 낮게 조정해주세요. • 림 내부를 청소해주세요.

고장신고 전에 확인하십시오

- ▼ 제품에 이상이 생겼을 경우에는 고객센터로 문의하시기 전에 아래 사항을 확인해 주십시오.
- ▼ 제품을 연속 5회 이상 사용하는 것을 권장하지 않습니다.

증 상	확인사항	조치사항
냄새가 날때	<ul style="list-style-type: none"> • 초기동작 시 냄새가 납니까? • 지속적으로 냄새가 납니까? 	<ul style="list-style-type: none"> • 플라스틱 외 다양한 재질의 구성품으로 이루어져 순간적으로 열을 받을 경우 일시적으로 냄새가 날 수 있습니다. • 지속적으로 냄새가 날 경우 고객센터로 문의해주시기 바랍니다.
따뜻한 바람이 안 나올 때	<ul style="list-style-type: none"> • 드라이 기능 작동 시 찬바람이 나오니까? • 지속적으로 찬바람이 나오니까? 	<ul style="list-style-type: none"> • 제품 초기 동작 시 일시적으로 찬바람이 나올 수 있습니다. 설정온도까지 히터가 작동하는 시간이 필요합니다. • 설정온도가 주변온도보다 낮을 경우 바람이 차게 느껴질 수 있습니다. 지속적으로 찬바람이 나올 시 고객센터로 연락바랍니다.
드라이 시간이 다름 때	<ul style="list-style-type: none"> • 사용장소가 너무 덥거나 춥지 않습니까? • 사용 전 확인 사항을 읽어 보셨습니까? 	<ul style="list-style-type: none"> • 제품 특성 상 주변환경의 영향을 받으니, 32~36p를 확인하시고 사용 바랍니다. • 드라이 기능 사용 시 5분간 예열 후 사용해주세요. • 사용설명서 38 페이지를 확인 후 사용 하십시오.
드라이가 끝난 후 계속 작동할 때	<ul style="list-style-type: none"> • 드라이 완료 후 모터가 계속 동작합니까? 	<ul style="list-style-type: none"> • 내부 열기를 식히기 위해 드라이 종료 후에도 약 10 초간 동작합니다.
제품이 작동하지 않을 때	<ul style="list-style-type: none"> • 전원플러그가 콘센트에 확실히 꽂혀 있습니까? • 정전이 되지 않았습니까? • 전원 버튼을 1초간 눌렀습니까? 	<ul style="list-style-type: none"> • 전원을 확인해주세요. • 전원을 확인해주세요. • 전원 버튼을 1초간 눌러주세요. (냉이안전모드 설정 시 : 전원 버튼과 온도 버튼을 동시에 1초간 눌러주세요)
설정온도와 현재온도가 차이 날 때	<ul style="list-style-type: none"> • 권장 사용환경에서 작동하셨습니까? 	<ul style="list-style-type: none"> • 외부습도나 온도에 따라서 동작온도가 차이가 날 수 있습니다. 권장 사용온도에서 작동하여 주시기 바랍니다.

제품규격

제품명	펫드라이룸
모델명	ND-A0609FG
정격소비전력	1000W
정격전압	120V~, 60Hz
제품의크기	외부 457 (W) x 681 (D) x 526 (H)
	룸내부 362 (W) x 470 (D) x 410 (H)
중량	15.7 kg
권장용량 (성견/묘 기준)	8kg 이하 반려동물 권장
	체장 (꼬리제외) 470 이하 / 체고 (머리포함) 410 이하
온도퓨즈	72 °C
부속품	사용설명서, 배출필터

- ※ 디자인 및 색상은 예고없이 바뀔 수도 있습니다.
- ※ 용량은 견/묘종에 따라 차이가 날 수 있습니다.



MEMO

CUCKOO HOME APPLIANCE LIMITED WARRANTY

During the predetermined warranty period, CUCKOO Electronics America or CUCKOO Trading Canada will repair or otherwise replace units if the product proves to be defective in material or workmanship under normal use. All repair and shipping costs are to be paid by the service center when repairs or replacements are conducted within the warranty period. The warranty period expires exactly 1 year after purchase and is only applicable to the original purchaser.

MODEL	LABOR	PARTS (LIMITED)	CUSTOMER SERVICE CENTER
ND-A0609F	1 YEAR	1 YEAR	CUCKOO Electronics America Cerritos, California 90703 E-mail: info@cuckooamerica.com
			CUCKOO Rental America Cerritos, California 90703 E-mail: info@cuckoorental.com

No other expressed warranties are applicable to this product. **CUCKOO ELECTRONICS AMERICA AND CUCKOO RENTAL AMERICA SHALL NOT BE HELD LIABLE FOR THE LOSS OF THE PRODUCT OR PRODUCT DAMAGES (DIRECT OR CONSEQUENTIAL) THAT ARISE DURING USE OR THE INABILITY TO USE THE PRODUCT.**

Select states do not allow the exclusion or limitation of incidental or consequential damages for the duration of an implied warranty. This limited warranty gives you specific legal rights alongside your varying state rights.

WARRANTY DOES NOT APPLY IN THESE CASES:

- Product damage resulting from delivery or improper installation
- Product damage from misuse, abuse, accident, alteration, or incorrect electrical current or voltage

In such cases, shipping and repair costs are paid by the customer.

Proof of Warranty:

- Retain your sales receipt or order confirmation to prove date of purchase
- A copy of the sales receipt or order confirmation must be submitted upon warranty servicing

