

CUCKOO

CP-TN100S/DS

QUICK & EASY FILTER REPLACEMENT

You can replace the filters for your CUCKOO water Purifier by following this instruction

FILTER CONFIGURATION & REPLACEMENT CYCLE

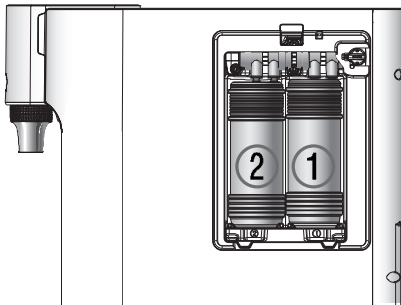

| FILTER | LABEL COLOR | REPLACEMENT CYCLE |
|----------------------------------------|-------------|-------------------|
| ① CARBON COMPOSITE FILTER(801CC) | GREEN | 4 months |
| ② NANO POSITIVE PLUS 3,0 FILTER(803NP) | ORANGE | 8 months |

Please check the type and the filter # of the new filters before removing the old filters!

REPLACEMENT GUIDE

· You must use genuine CUCKOO Filter.

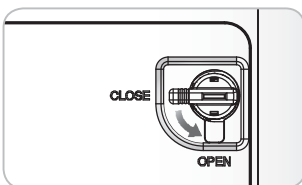

1. Switch the Filter Door Lock on the left of the product towards the open sign.

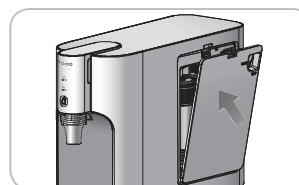

5. Close the Filter Door as shown on the picture.

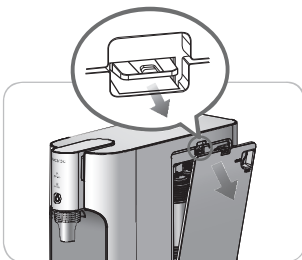

2. Press the hook and open the Filter Door.

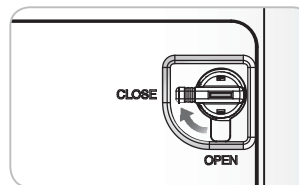

6. Switch the Filter Door Lock on the left of the product towards the close sign.

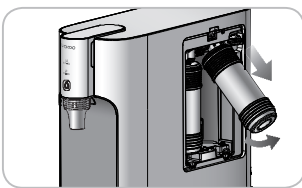

3. Remove a filter by lifting first and pulling it down.

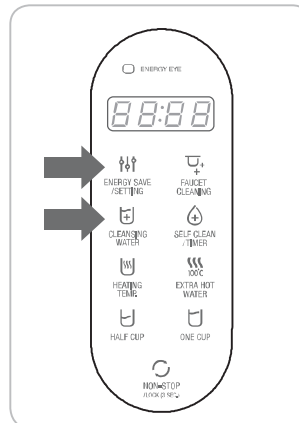

7. Press the Energy Save/Setting button for three seconds.

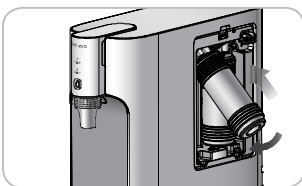

4. Remove a cap from the new filter. Insert the filter to the inlet and push it into the filter case to connect it properly.

8. Press the Cleansing Water button twelve times. The Voice Guide will say, "Automatic filter flushing function"

9. Press the Energy Save/Setting button. The Voice Guide will say, "Start auto filter cleaning"

10. When the Voice Guide says "Auto Filter Cleaning completed" the products will be ready for water outflow.

※ Estimated time required for filter cleaning : about 10-15 min.

Still having a trouble replacing your filters?

CUCKOORENTAL.COM

Please visit our homepage!
You can find the Video instruction.

We can help!

888.700.0425

Please contact CUCKOO CUSTOMER SERVICE CENTER!
Our professional staffs can happily assist you.
Business Hours : M-F, 9AM-6PM (PST)

P/N : 10384-0001D0 REV.1

초간편 필터 교체

설명서 안내에 따라 직접 필터를 교체하실 수 있습니다.

필터 구성 및 교체 주기를 먼저 확인하세요

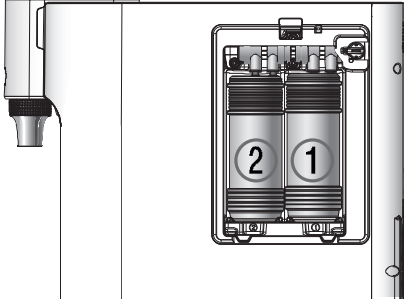

| 필터 | 라벨 색상 | 교체 주기 |
|-----------------------------|-------|-------|
| ① 카본 복합 필터(801CC) | 연두색 | 4개월 |
| ② 나노 포지티브 플러스 3.0 필터(803NP) | 주황색 | 8개월 |

새필터의 종류와 번호를 먼저 확인해 주십시오.

교체 주기에 따라 배송되는 필터의 수량과 종류가 상이하므로
교체가 필요한 필터만 제거/교체 하시면 됩니다.

교체 방법 안내

· 반드시 쿠쿠 정품 필터를 사용해 주십시오.

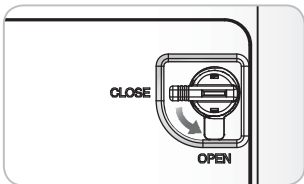

1. 제품 좌측면의 필터 도어 잠금 레버를 OPEN 방향으로 돌려 주십시오.

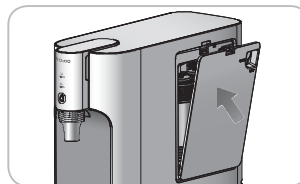

5. 필터 도어를 그림과 같이 체결하여 주십시오.

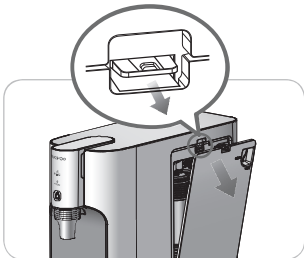

2. 필터 도어를 분리해 주십시오.

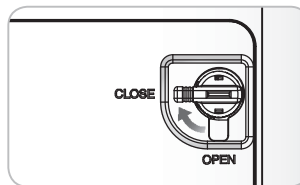

6. 제품 좌측면의 필터 도어 잠금 레버를 CLOSE 방향으로 돌려 주십시오.

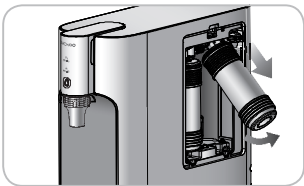

3. 그림과 같이 교체하려는 필터를 들어올린 후 아래 방향으로 당겨서 제거하여 주십시오.

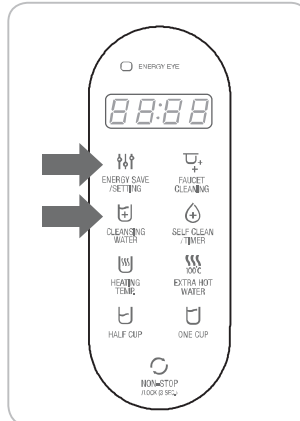

7. 필터를 교체 후, 제품 상단 디스플레이의 **절전/설정** 버튼을 약 3초간 눌러 사용자 설정 모드에 진입하여 주십시오.

8. 사용자 설정 모드에 진입 후 **세척수** 버튼을 12번 눌러 주십시오. “자동 필터 세척 기능입니다” 라는 음성이 안내됩니다.

9. **절전/설정** 버튼을 눌러 주십시오. “자동 필터 세척을 시작합니다” 라는 음성이 안내됩니다.

10. ‘자동 필터 세척을 완료하였습니다’ 라는 음성안내가 나오면 필터 교체가 모두 완료 되었습니다.

※ 필터 세척(플러싱)예상 소요 시간 약 10~15분

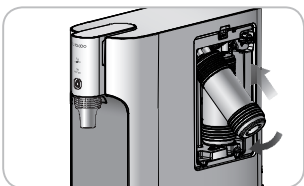

4. 새 필터를 개봉 후, 연결부의 캡을 제거하십시오. 필터 연결부 홈에 끼워 넣은 후 필터를 케이스 안쪽으로 밀어 넣어 연결하시면 됩니다.

필터교체에 어려움이 있으세요?

CUCKOORENENTAL.COM

저희 홈페이지를 방문하시면 동영상 가이드라인에 따라 필터를 교체하실 수 있습니다.

저희가 도와드리겠습니다!

888.700.0425

저희 고객센터로 연락하시면 전문 상담가가 언제든지 친절하게 안내해 드립니다.

운영시간 : 미 서부 기준 오전 9시 - 오후 6시