WATER PURIFIER

USER MANUAL

CP-QR2001SW
CP-QR2001SB

CUCKOO



CUCKOO

To our customers!

Thank you for purchasing **CUCKOO Water Purifier**.

Please keep this User Manual (including the Warranty) for your reference.

This manual will guide you when you have any questions during use or when the product does not work properly.



Merits of CUCKOO Water Purifier

- **4-Step Filtration System**
The 4-step filtering system of CUCKOO Water Purifier makes clean and healthy water.
- **Reverse Osmosis Filtration system**
Clean water is provided by applying a reverse osmosis membrane.
- **Operation Status Indicator**
For added convenience, you are able to check the operation status through the operation status indicator.
- **Child Lock Button**
The child lock button prevents children or others from the burn hazards associated with hot water.
- **Individual Power Switches for Hot and Cold Water**
Energy efficient design with individual "hot" & "cold" power switches.
- **Double Water Level Sensor**
This product employs a Double Water Level Sensor, which increases the stability preventing water leak and overflow.
- **UV LED Function**
With ALWAYS FRESH UV+, you can always drink clean water.

CONTENTS

Before Use	●	Warnings for Safe Use	4~7
		Cautions for Safe Use	8
		Name of Parts / Components Information	9
How to Use	●	Filtration Circuit / Water Filtration System	10
		Details to Check before Installation	11
		How To Install the Product	12~13
		Details to Check before Use / How to Use	14~15
		How To Use	16
		How To Clean the Cold Water Tank	17~20
		How To Clean Tray	21
		How To Replace the Filter	22~24
		Expected Filter Replacement Cycle /	25
		Recommendations / Filter Arrangement	
Before Asking for Support	●	Please check before asking for support	26~27
Service Guide	●	Product Specifications	28



Warnings for Safe Use

- Please comply with the 'Warnings for Safe Use' as they are provided to ensure safe and proper use of the product and prevent accidents and dangerous situations.
- The 'Warnings for Safe Use' section is divided into 'Warning' and 'Caution' which are defined as follows.



Warning

Potentially dangerous situation that can cause serious injuries or death if not avoided.



• This symbol is to remind you to be cautious about a potentially dangerous situation under special circumstances.

• Please read the details carefully and follow the instructions to avoid dangerous situations.



Caution

Potentially dangerous situation that can cause minor injuries if not avoided.



• This symbol is used to indicate actions that are prohibited.



• This symbol is used to indicate 'instructed' actions.

About Power Supply

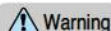

Warning



Do not

Plug the power plug into a 120V outlet with at least a rating of 10A and power surge protection. Do not plug multiple products into the same power outlet or extension cord simultaneously.

- When multiple products are plugged into the same power outlet or if the product is plugged into an inappropriate power input, it may cause heating, fire and electric shock. Please check the condition of the power outlet frequently.
- If there is a foreign substance or water on the power plug, please wipe it clean before plugging it into the socket.
- Use an extension cord of 10A or higher.



Stop the use and contact Customer Service when the power cord or plug is damaged or the power outlet is loose.



- If the sheath of the power cord is peeled off or bent due to negligence, it may cause fire or electric shock. Please check the state of the power cord, plug and outlet frequently.
- To replace the damaged power cord or plug, please visit CUCKOO website and contact Customer Service to prevent dangerous situations.
- We strongly recommend that the damaged parts be repaired or replaced. Otherwise, this may cause electric shock or fire due to a short circuit.

Do not bend, tie or pull the power cord by force.

- This may cause electric shock or fire due to a short circuit. Please check the state of the power cord frequently.

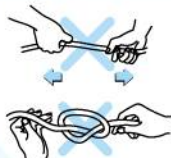

Wipe off any foreign substance on the power plug with a dry cloth.

- This may cause electric shock or fire.
- Please check the state of the power plug frequently.

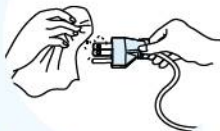



About Power Supply



Warning



Do not

Do not pull the power cord when unplugging the product.



- Force applied to the power cord may cause electric shock or fire. Please check the state of the power cord and plug frequently.

Use 120V power input only.



- This may cause electric shock or fire.
- The product will not operate properly.
- Please check the state of the power cord and plug frequently.

In case of water leak or cleaning, please unplug the power plug first.



- This may cause electric shock or malfunction. Please check the state of the power cord and plug frequently.

Do not plug or unplug the power plug with wet hands.



- Unplugging the power plug with wet hands may cause electric shock.
- Pulling the power cord by force can damage the cord and may cause a short circuit or electric shock. Please check the state of the power cord and plug frequently.

Make sure the power cord is not under a heavy object or near sharp objects. Please ensure that it is not damaged by your pet.



- If the power cord is damaged, it may cause electric shock or fire. Please check the state of the power cord frequently.

If the power supply area is wet, unplug the product and let it dry completely before use.



- This may cause electric shock or fire. Please check the state of the power cord and plug frequently.

Please turn off the product by pressing the power button. Also, unplug the product before inspection, repair or replacement of its components.



- This may cause electric shock or breakdown. Please check the state of the power cord frequently.

When you do not use the product for a long time, close the tap water supply valve, drain the remaining water from the tank by pressing the "Out Flow" button and unplug the power plug.



- This may cause electric shock or fire. Please check the state of the power cord and plug frequently.
- Before using the product again, please refer to the 'Details to Check before Use.'



Warnings for Safe Use

Installation Issues



Warning



Do not

Do not place the product in a place with high moisture or dust.

- This may cause electric shock or fire.



Do not install the product near the bathroom.

Do not place it in a bumpy or inclined area. Do not place it on a rug, cushion or laminated floor.

- This may cause malfunction, unwanted noise or injury. Please check the state of the product frequently.
- This fixed type product should be fixed when you use.



Avoid direct sunlight and high temperature.

- This may cause color changes.
- Please check the state of the power cord frequently.

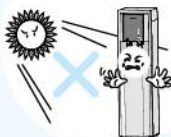

Make sure the distance of the tap water supply tube connecting the product to the tap water supply valve is less than 200 inch.

- This may cause reduced performance.

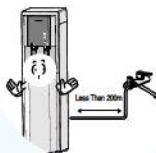

This Product is not intended for use by people (including children) who lack physical or mental abilities, or lack experience and knowledge to be able to use the product safely without supervision or instruction.

- Do not let children play with the device.
- It may cause electric shock or injury.



Do not place it in an area with potential for gas leak or near a heating product.

- This may cause fire or explosion.

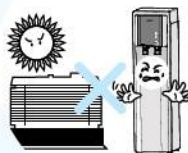

install the Tap water supplying valve to the "Cold" water pipe.

- The replacement cycle of the filter will vary according to the region and the amount of water use.
- Connecting the water supply valve to the hot water pipe may cause damage to the filter or malfunction of the product.



Do not place the product in an area that falls below 0°C.

- This may cause the filter or the internal components to freeze, causing malfunction.



If the surrounding temperature falls below 0°C, it may cause the water inside the filter and / or tubing to freeze, causing malfunction of the product. Thus, please ensure that the surrounding temperature does not fall below 0°C.

- In case that tap water is frozen and cannot be supplied to the product because of lower than freezing temperature of the surroundings, please turn off the hot water power for safety.

Warnings for Safe Use



Warning



Do not

Do not place any heating product, such as a microwave, electric oven or toaster, or flammable materials such as candles or gas containers, on top of the product.



- There is a risk of fire, electric shock or accidents.

Do not pull the power cord or the connecting tube or grab the water faucet when moving the product.

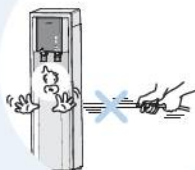

- This may cause damage to the product. Please check the state of the power cord frequently.

In order to prevent accidents and injury, make sure that your hands or other parts of the body do not touch the condenser (radiator) at the back of the product, as it gets hot during use.

- This may lead to burns or accidents.

Do not place any chemicals, water bottles or small metal materials on top of the product.



- This may cause fire or damage the product when it enters into the product.

Do not disassemble or modify the product.



- This may cause fire or electric shock.
- Do not allow anyone other than a professional to disassemble or repair the product.
- Visit CUCKOO website and contact customer service for repair and warranty service information.

Do not turn on the "Cold" & "Hot" buttons when the tank is empty.

- This may cause malfunction of the product
- First open the tap water valve to check if the water is cut off. Do not press the "Cold" & "Hot" buttons when the tank is empty. Fill the tank fully with water before pressing "Cold" & "Hot" buttons.
- If the "Hot" button is pressed when the tank is empty, the safety product will be turned on automatically to prevent the heater from running. This will cause lukewarm water to be extracted. Please contact Cuckoo website or certified distributor .



Warning



Caution

If there is a water leak or water is collected around the product, close the Tap Water Supply Valve, turn OFF the Power Supply Button, pull out the Power Plug, and then contact your approved Cuckoo service provider.

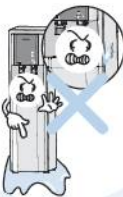

- There is a risk of electric shock.

If you smell burning or see smoke from the product, unplug the product immediately and close the tap water supply valve. After that please contact Cuckoo website or certified distributor.



- This may cause fire.

Installation and disassembly of the product should be completed by an approved Cuckoo service partner.

Please be cautious when using hot water.

- Make sure you do not come into direct contact with the hot water as it is extremely hot with risk of burn. Make sure seniors and children take special precautions.



For optimal performance, secure the unit 8" distance from the wall.

- It may cause fire or discolouration of the product.

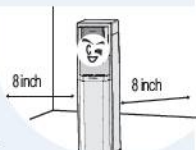



Cautions for Safe Use

⚠ Cautions

! Caution

Make sure tank cover inside the product and the lid cover of the product are completely closed before use.

- This may allow foreign substances to enter.



Replace the filter according to the replacement cycle.



- This may reduce the purification function or cause bad odor.
- Please refer to Page 25 for the filter replacement cycle.

After a long discontinued use, drain out water completely from the tank, and fill it with water and drain it out again before use.



- Approximately 16.0L of water will be drained from the cold water tank.
- Approximately 4.0L of water will be drained from the hot water tank. Approximately 13.0L of water will be drained when hot water is drained before cold water. Drain cold water before draining hot water.

Please use only genuine Cuckoo Filter.

- Use of any filter other than a genuine Cuckoo filter may cause a decrease in water filtration performance, an abnormal taste of water, water leak, or a malfunction.

⚠ Cautions

⊘ Do not

Do not clean the product Using benzene and thinner.

- This may damage the product.



Do not move the product during operation.

- Do not shake or move the product when the power is on. The tube could be disconnected, causing product malfunction or water leak.



Do not disconnect the tube at the back of the product during the operation.

- This will lead to water leak, causing product malfunction.

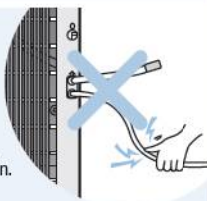

If you have not used the external faucet for an extended period (longer than a day), it is recommended to open the spigot to allow the still water to flow to clean out the water line.

Do not use the purified water for a fish tank, an aquarium etc.

- The purified water may not be suitable for fish causing to death.



Name of Parts

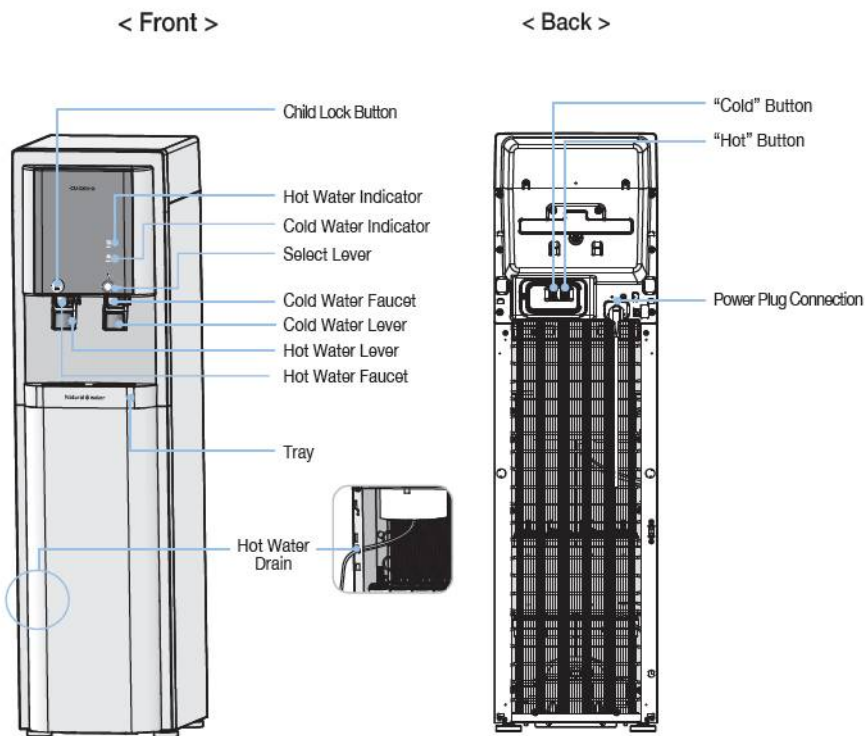

Components Information



User Manual



Service Card



Filtration Circuit / Water Filtration System

Filtration Circuit

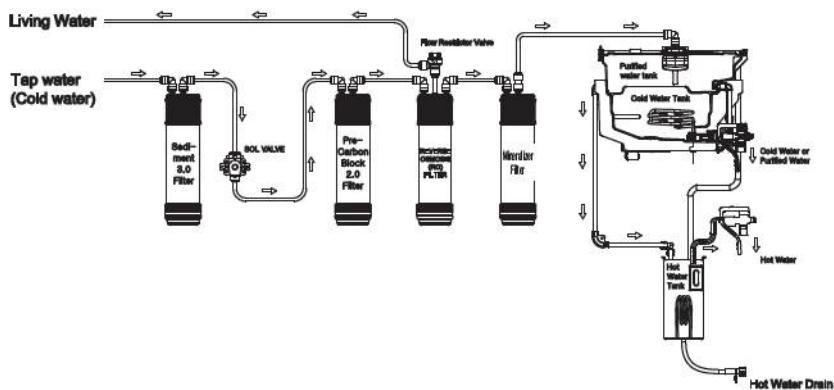

Filtration System

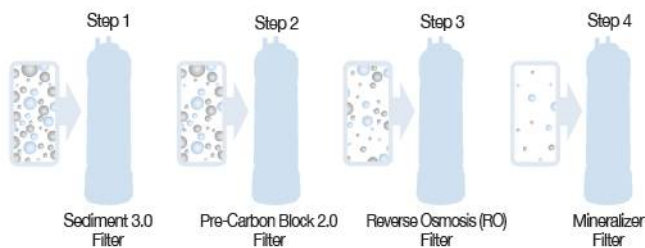

Steps	Filter Name	Filter Function
Step 1	Sediment 3.0 Filter	Helps filter out suspended particles and floating matter as well as residual chlorine and VOCs that may remain in the water.
Step 2	Pre-Carbon Block 2.0 Filter	Helps filter out residual chlorine and organic substances.
Step 3	Reverse Osmosis (RO) Filter	Helps filter out pollutants such as heavy metals, microorganisms, organic matter and ionic substances
Step 4	Mineralizer Filter	It adds minerals to the water, providing healthier and tastier water.

※ If Cuckoo Filter (genuine) is not used or if the filter is used for a prolonged period, its performance could decrease.

► Uses of drained Water

- Use it while cleaning the cloths, house & toilets.
- Never use it for drinking & cooking purpose.



Details to Check before Installation

⚠ Cautions when installing the Product

- 1 Do not place the product in direct sunlight or near a heating product.
 - ▶ This may cause color changes or fire.
- 2 Allow installation space.
 - ▶ To allow convenient replacement of the filters, make sure the product is placed 8 inch away from the wall and that the distance of the water supply hose connecting the product to the water supply valve is less than 200 inch.
- 3 Avoid areas with high moisture/humidity, dust or water splash.
 - ▶ This may cause a malfunction.
- 4 Avoid areas that are uneven, inclined or not solid.
 - ▶ This may cause fire or a damage to the product.
- 5 Avoid areas where the temperature falls below 0 °C.
 - ▶ This product is for indoor use. If the surrounding temperature falls below 0°C, it may cause the filters and/or the internal components to freeze, causing breakdown of the product.



⚠ Cautions on Moving the Product

- 1 Please be careful when moving the product.
 - ▶ Do not tilt the product at an angle over 45°. Wait at least 30 minutes before plugging the power cord after moving the product.



⚠ Cautions on Connecting the Tube

- 1 Connect the tube to the cold water pipe.
 - ▶ Connecting the hose to the hot water pipe may cause damage to the filter or breakdown of the product.
 - ▶ Refer to How to Install the Product (Page 12) for how to connect the tube.

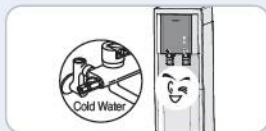



How To Install the Product

How To Install the Product

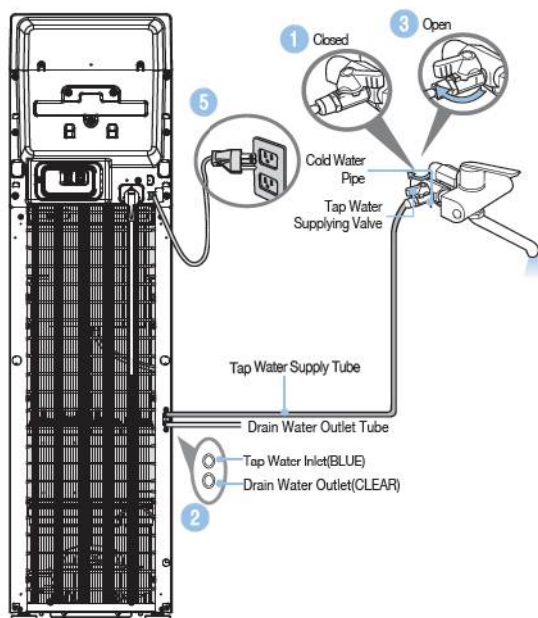

- 1 Close the cold water supply.**
 - Turn the shut-off valve located under your sink clockwise.
- 2 Release pressure.**
 - Once the cold water supply is closed and there is no flow to the faucet, open the flow of cold water from the sink faucet (lift faucet as if to run cold water) to release any pressure.
- 3 Disconnect feedline from under sink to the sink faucet.**
 - Spin the riser nut from the existing cold water shut-off. This disconnects the water feedline from the faucet.
- 4 Attach T-valve to water inlet feedline.**
 - With the water inlet shut off valve remaining closed, screw the T-valve onto the cold water inlet feed.
- 5 Connect the sink feedline to T-valve.**
 - Connect the nut (from the sink faucet feed line) to the open end of the T-valve and tighten. Make sure the connection between the T-valve and sink feed line is secure.



- 6 Connect 1/4" water line.**
 - Locate the "tap water inlet" on the water filtration unit and insert the 1/4" tubing, connect the other end of the 1/4" tubing to the T-valve quick connect connection. Make sure both connections are secure.
- 7 Reverse Osmosis Drain Line and Saddle Valve.**
 - Reverse Osmosis filters require a drain line be connected from the RO membrane to a drain pipe. Locate a horizontal or vertical section of drain pipe (wastewater from the sink) under the sink before the p-trap and away from the garbage disposal. The saddle valve is installed to hold this drain line connection firmly onto the drain pipe.
- 8 Saddle Valve.**
 - Place the saddle valve in the selected location of drain pipe. Mark the area where the saddle valve has its 1/4" opening on the drain pipe.
- 9 Drill Drain Pipe.**
 - Drill a 1/4" hole through the marked area that represented the opening of the saddle valve. Only drill through one side of the drain pipe, do Not drill all the way through the other side of pipe.
- 10 Line up Saddle valve.**
 - Arrange the saddle valve onto the drain pipe so that the 1/4" hole you drilled matches up with the 1/4" hole in the saddle valve. Use a bit of the water line tubing or a drill bit to ensure the holes are aligned.
- 11 Secure Saddle Valve.**
 - With the holes still aligned, secure the saddle valve in place. Make sure the hole are still aligned before tightly securing the saddle valve nuts.
- 12 Connect Drain Line.**
 - Secure the second 1/4" water line in the saddle valve opening (to the drain line) on one end, to the external output of the water purifier on the other end. Make sure the connections are secure. The drain line (from water unit) should be fully into the drain pipe and secure.
- 13 Double check all connections.**
 - Check all water line connections to ensure they are secure.
- 14 Turn on Cold Water.**
 - Reopen the cold water inlet valve by turning counter clockwise. This will allow water flow through the attached water line, into filters and to the water unit. Check there are no leaks.
- 15 Flush Filters.**
 - Allow the water tanks to fill completely and empty the contents to flush the unit. Complete this process three times.
- 16 Turn on Hot/cold function.**
 - After flushing the filters and unit, allow the hot and cold water tanks to fill completely. Once full, you may turn on the hot and cold buttons on the unit to heat and cool the purified water. It is very important to allow the tanks to fill completely before turning the hot/cold on.



Details to Check before Use/ How to Use

Caution

Do not turn on the “Cold” & “Hot” buttons without water in the tank. (It may cause malfunction of the product.)

- Turn on the “Cold” & “Hot” buttons after filling the tank with water up to the limit.
- If you press the power button without water in the tank, the safety feature will activate, so the hot water heater will not be heated. This will cause lukewarm water to flow. Then, visit CUCKOO website for more information.
- Frequently check if the water supply is cut off and if the tap water supply valve is closed. Do not turn on the “Cold” & “Hot” buttons without water in the tank.

Details to Check before Use

1 Open the Tap Water Supplying Valve.

- ▶ First, open the Tap Water Valve and check if the water supply is cut off. Then, open the Tap water supply Valve.

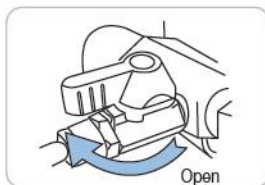

2 Connect the power supply.

- ▶ The product is exclusively use for 110V-120V 50-60 Hz. Connect it to the exclusive power outlet.
- ▶ After checking if the water supply is cut off, connect to the power supply.
- ▶ Before connecting the power, check if the “Cold”&“Hot” buttons are turned off.

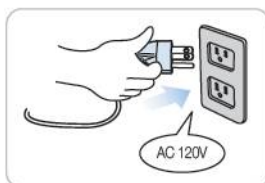

3 Press the “Cold” and “Hot” buttons to turn them on.

- ▶ if you want to use hot water, press the “Hot” button. And, if you want to use cold water, press the “Cold” button. Then the related indicator will get turned on.
- ▶ Purified water will be supplied, unless you press any button.

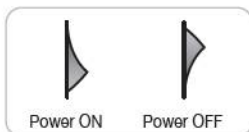
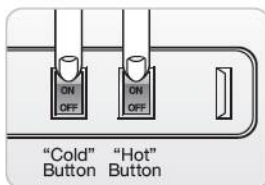

4 After long discontinued use or upon installation, completely drain out the tank. Fill it with water and drain it again before use.





Details to Check before Use

- 5 Empty the tray regularly.



- 6 Replace and manage the Filter regularly.

- ▶ You need to regularly replace the filters to ensure clean water.
- ▶ Refer to page 25 for the filter replacement cycle.



How To Get Hot Water

- 1 Press the “Hot” button to turn it on. It takes about 30 minutes for the heater to heat the water. (The red lamp will be turned on)
- ▶ Before turning on the “Hot” button, make sure the water supply is available and the tap water supply valve is open.



- 2 Gently push the Hot Water Lever, and then press the Child Lock Button.

Do not press the hot water lever while pressing the Child Lock button. This may create a splash and potential burn.



- 3 Lift the Hot Water Lever up at a 90° angle and press the Child Lock Button, for a continuous extraction of hot water.

After the discharge of hot water, slowly return the lever to its original position. (If this is done too quickly, you may be burnt by splashing hot water)



The first glass may be lukewarm. This is due to the outflow of cold water and hot water through the same pipe. After the first glass, hot water will be extracted at a normal temperature.



How to Use

How to Get Cold Water, Purified (Room Temp.) Water

- 1 Press the "Cold" button to turn it on. It takes 60 minutes for the cooler (condenser) to cool the water.
(The blue lamp will be turned on.)
 - ▶ Before turning on the "Cold" button, make sure the water supply is available and the tap water supply valve is open.



- 2 Turn the Select Lever towards the Cold Water Or Purified (Room Temp.) Water.
 - ▶ Cold water is at 3 o'clock and Purified water at 12 o'clock.



- 3 Gently push the Cold Water Lever.

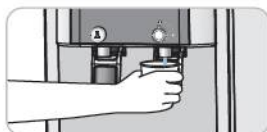

- 4 Lift the cold water lever up at a 90° angle, then continuous extraction of cold water is available.



The first glass may be lukewarm. This is due to the outflow of cold water and hot water through the same pipe. After the first glass, cold water will be extracted at a normal temperature.

※ Please be cautious that if the Hot water or Cold water button is turned off, the temperature of purified (room temperature) water could be become a bit hot or a bit cold.

UV LED function

- 1 UV LED function You can maintain the inside of the water tank with ALWAYS FRESH UV+ to drink safe purified water.
- 2 Caution
 - Harmful effects to the body can be caused if UV LED light is exposed to human eyes or skin for a long time
- 3 UV(Ultra Violet, UV rays) LED function
The UV LED keeps water clean and fresh.
- 4 How to work the UV LED Function
After the power is on, the UV LED will turn on for an 1 hour and 20 minutes, then the it will turn off for 4 hours and 40 minutes. This process will repeat



How to Clean the Cold Water Tank

- 1 First, close the Tap Water Supplying Valve.

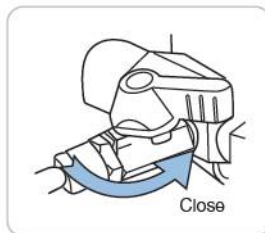

- 2 Press the "Hot"/"Cold" button to turn it off.

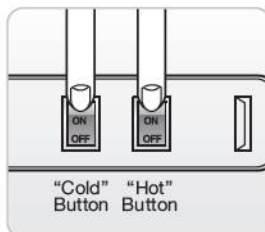

- 3 Unplug the power plug for safety.

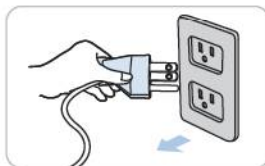

- 4 Drain the cold water tank through the cold water faucet.

- ▶ Drain water into a clean bowl as it will be used to clean the tank.
- ▶ Approximately 16.0 L of water will be drained, so use a bowl in an appropriate size.



- 5 Connect the hot water drain tube to the hot water faucet and the hot water drain in order to drain out all the hot water from the hot water tank.

- ▶ Beware as the hot water is very hot.
- ▶ Approximately 4.0L of water will come out, so prepare a bucket of a sufficient size.
- ▶ If you drain hot water before draining cold water, Approximately 13.0L of water will come out. Drain cold water before draining hot water. (After hot water is completely drained, close the stopper of the Hot Water Drain.)

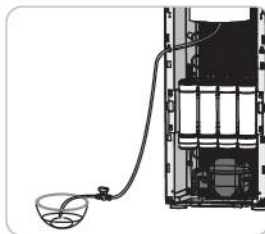



How to Clean the Cold Water Tank

How to Clean the Cold Water Tank

6 Remove the lid cover of the product.

- ▶ Requires a phillips head “+” screwdriver.

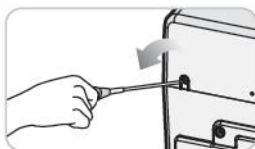

7 Remove the tubing connected to the ball top.

- ▶ Remove the locking clip from the fitting.
- ▶ Remove the tubing from the fitting.
- ▶ Place the removed tube behind the right hinge cover.

- ※ Remove the connector from the water level sensor, the micro switch, the UV led module.

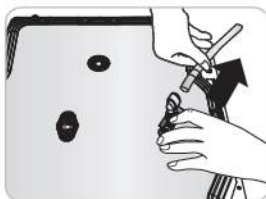
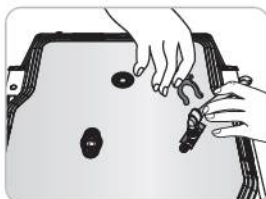

8 Separate the hinged cover on the cold tank cover in the direction of the arrow.

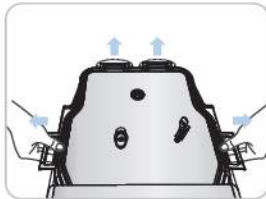

9 Remove the cover from the cold water tank.

- ▶ To clean the inside of the tank cover, use sanitary gloves.
- ▶ Clean the inside of the cover with a clean, soft cloth.
- ▶ The upper part of cold water tank is slightly warm because it contains ambient water and hot water steam.

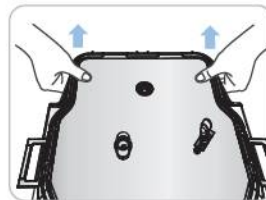



Remove the cover from the cold water tank.

10 Remove the separating plate and clean the top and bottom of the separating plate.

- ▶ When separating a split plate, it is easy to remove MESH first and then separate the split plate.
- ▶ Wear sanitary gloves for cleanliness when cleaning separate plates.
- ▶ Clean the separator with a sanitary soft cloth.

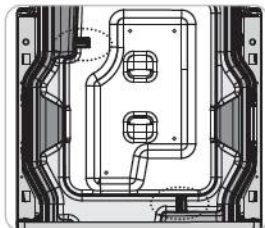

11 Remove the MESH from the cold water and clean it.

- ▶ Clean the separated MESH in running water.

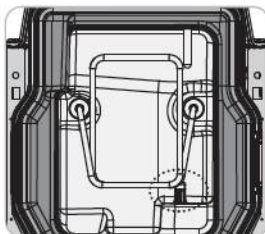

12 Clean the inside of the tank.

- ▶ Wear sanitary gloves to clean the inside of the tank.
- ▶ Clean the inside of the tank with a sanitary soft cloth.
- ▶ Make sure no foreign substances are left inside the tank.



Scale may form inside the tank due to minerals melted in the water. When you use the water purifier infrequently, drain water through the cold / hot water faucet once every two to three days. Then you can prevent scale from forming. (It is best to use the purified water within a short period of time.)

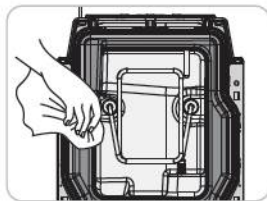

13 Pour the drained water (refer to Step. 4) into the tank and wash it.

- ▶ Completely drain the used water through the cold water faucet.
- ▶ Remove the hot water drain ball valve (end cap) and completely drain the water that flowed into the hot water tank. Then close the cap.

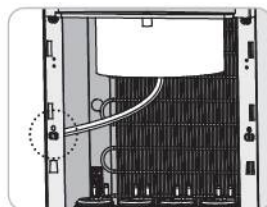



How to Clean the Cold Water Tank

14 Reassemble the MESH and separator to the cold water tank.

- ▶ Assemble the MESH and the separate plate carefully to prevent them from escaping.

If it is not placed properly, the operation of the compressor will be effected, which can cause noise. Please make sure place the separator properly.

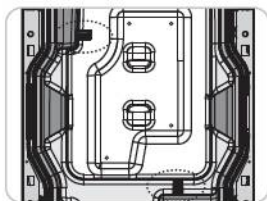

15 Please install the cover on the cold water tank

- ▶ Completely close the Cover of the Cold Water Tank. If not, insects or foreign substances may go into the Tank.
- ▶ After assembling the cover of the cold water tank, assemble the water inlet tubing and the water level sensor, the micro switch, the UV led module connector.



16 Place the lid cover on the product and fasten it with screws. Open the tap water supply valve and check whether water flows from the hot/cold water faucets.

- ▶ Tighten the screw with a phillips head '+' screwdriver.

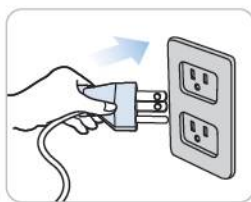
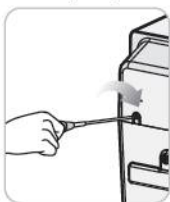

17 Check the water flow through the cold water faucet and hot water faucet, and plug power plug and press the "Cold" & "Hot" buttons to turn them on.

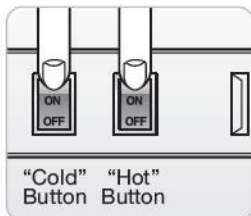

- ▶ After checking water flow through the hot water faucet, turn on the "Hot" button.

※ Clean the Tank regularly in order to drink clean and healthy water always.



How to Clean Tray

1 Separation of Tray

- ▶ Hold and move the tray upwards to separate the tray.



2 Separation of Tray Cover

- ▶ After removing the tray, pull from the hole of the cover on the top of the tray to separate the tray cover.

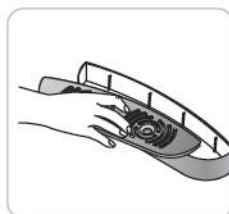

3 Cleaning of Tray

- ▶ Throw away the stagnant water in the tray, and remove the remaining with a soft cloth, etc.



4 Assembly of Tray

- ▶ After finishing the cleaning of the tray, assemble it in the reverse order of dismantling.

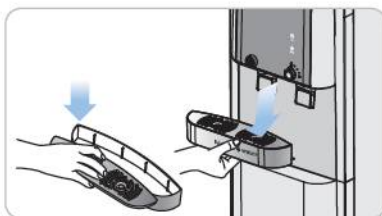



How To Replace the Filter

How To Replace the Filter (CUCKOO Filter (genuine) must be used)

- 1 Close the tap water supply valve.

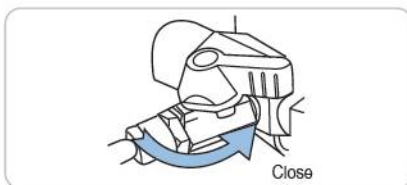

- 2 Turn off the "Hot" & "Cold" buttons, and unplug the product.

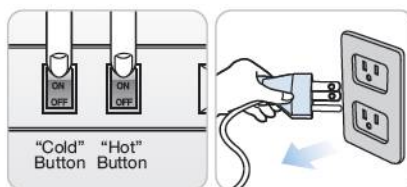

- 3 Remove the lower front cover for filter replacement.

▶ Requires a phillips head "+" screwdriver.



※ When removing screws, please make water purifier fully drained before leaning it. Leaning it with residual water inside may cause spillover.

- 4 Drain out all the water remaining in the purifier.

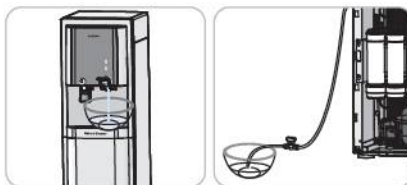



How To Replace the Filter (CUCKOO Filter (genuine) must be used)

- 5** Before replacing the filter, detach the connecting tube of the filter you wish to replace.
- ▶ Detach the connecting tube using an appropriate tool (fitting separator). Damage to the fitting and/or connecting tube may cause water leak.

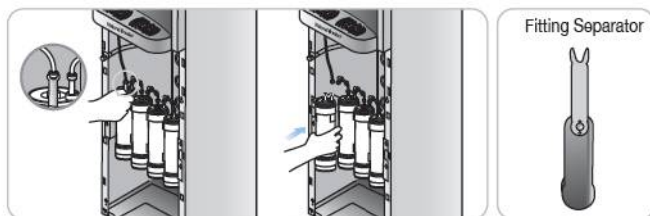

- 6** Connect the outlet of the previous filter to the inlet of the replaced filter and connect a separate water extraction tube to the outlet of the replaced filter. Then, open the tap water supply valve to allow water to pass through.
- ▶ Especially for the Sediment 3.0 Filter, allow water to pass through for about 5 minutes.
 - ▶ Connect Pre-Carbon Block 2.0 Filter, Mineralizer Filter to the previous filters, and allow water to pass through for about 7 minutes.
 - ▶ Connect the Reverse Osmosis (RO) Filter to the previous filters, and allow water to pass through for about 10 minutes.
- ※ In case of Reverse Osmosis (RO), let the water pass through the external drain water control valve.
 ※ In case of Reverse Osmosis (RO), be careful as there are two water outlet each for purified water and drain water.
- ▶ Allow plenty of water to pass through or else it will affect the taste and quality of water.
 - ▶ It is important to supply the purifier with water to check for any water leaks after filter replacement.

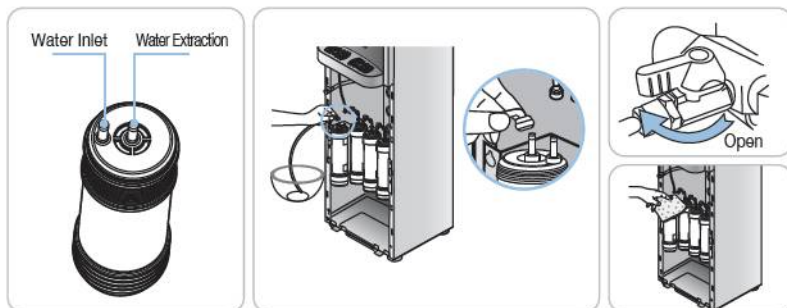



How To Replace the Filter

How To Replace the Filter (CUCKOO Filter (genuine) must be used)

- 7 Place the lower front cover again and fasten it with screws.
- ▶ Find the accurate place of the screws to ensure the cover to be fastened properly.
 - ▶ Requires a phillips head “+” screwdriver.

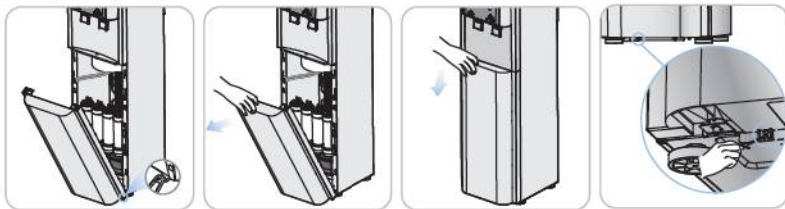

- 8 Turn on the tap water supply valve and fill the tank with water up to the limit then drain it out. Repeat twice.

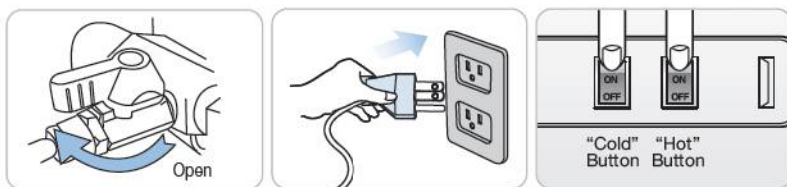

- 9 After filling the tank with water, connect the power plug.



Expected Filter Replacement Cycle /Recommendations/Filter Arrangement



Recommended Filter Replacement Cycle

- ▶ The filter replacement cycle is determined with the use of 10 L per day at home as the standard, and may be affected by the condition of tap water.

	Filter Name	Expected Filter Replacement Cycle
CP-QR2001SW CP-QR2001SB	Sediment 3.0 Filter	1800~2400L /6~8 months
	Pre-Carbon Block 2.0 Filter	1800L / 6 months
	Reverse Osmosis (RO) Filter	3600~5400L / 24months
	Mineralizer Filter	3600L / 12 months

※Note: the above replacement cycles are estimates only and may vary depending on feed water condition.

Recommendations

▶ Filtration Capacity

Filtration Capacity is the recommended amount of usage for each filter. This is to make sure the filters are used to their fullest potential.

▶ Filter Replacement Cycle

The filter replacement cycle means the expected cycle (period) that the filters can perform properly. The filter replacement cycle may vary based on usage. Its standard cycle has been set under condition that the supply is tap water with about 10L (drinking water for four people) used per day

- ▶ In the reverse osmosis membrane filter system, the water purified through the filter is 20~35% of the raw water (Water temperature 25°C, Water Pressure 0.34MPa). This can vary depending on water temperature and water pressure.

Filter Arrangement

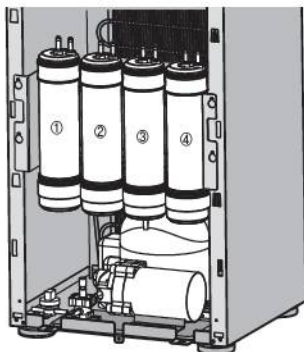

	Filter Name
①	Sediment 3.0 Filter
②	Pre-Carbon Block 2.0 Filter
③	Reverse Osmosis (RO) Filter
④	Mineralizer Filter

- ▶ When each filter is connected to fitting hose, filters' label should be facing to the right side for 10mm

Please check before asking for support

▼ When the Water Purifier is not used properly, in compliance with the User Manual, the product may operate abnormally even if it is not broken down. In such case, please take the following instructions accordingly. If you cannot solve the problem, please visit CUCKOO website and contact customer service.

Problem	Checklist	Recommendation
The water has an unpleasant taste or odor.	<ul style="list-style-type: none"> • Have you not used the Water Purifier for a long time? • Isn't it the time to replace the Filter? • Have you not used hot water for a long time? 	<ul style="list-style-type: none"> • Drain the water from the hot/cold water tanks and clean the cold water tank. • Replace the filter (with a genuine filter of CUCKOO). • Drain the water from the hot water tank through the hot water drain tube from the back. Discharge hot water through the hot water faucet frequently.
There is no water coming out.	<ul style="list-style-type: none"> • Is the tap water connected properly? • Is your household water pressure low? • Are you getting cold water but not hot water? • Do you think there is a problem with the Hot/Cold Water Lever? 	<ul style="list-style-type: none"> • Open the tap water supply valve. • Check if the feed tube is bent. • Check if water supply is cut off. • Attach External Pump (Optional) or Contact Customer service. • Push the hot water lever as you press the Child Lock button. • Check whether the hot water indicator is on. • Check if the power is on. ※ If you still don't get any hot water after checking the above, please visit CUCKOO website and contact our customer service. • Contact our Customer Service Center.
The hot water temperature is too low.	<ul style="list-style-type: none"> • Is the Hot Water indicator on? • Did you already extract a lot of hot water? • Is the temperature of purified water at room temperature? 	<ul style="list-style-type: none"> • Turn the "Hot" button "ON" and make sure the hot water indicator is on. • If you extracted all of the hot water from the hot water tank, you need to wait 30 minutes to re-heat the water. • Turn the "Hot" button "OFF" and contact Customer Service.

Please check before asking for support

▼ When the Water Purifier is not used properly, in compliance with the User Manual, the product may operate abnormally even if it is not broken down. In such case, please take the following instructions accordingly. If you cannot solve the problem, please visit CUCKOO website and contact customer service.

Problem	Checklist	Recommendation
The cold water temperature is too high.	<ul style="list-style-type: none"> • Is the cold water indicator on? • Did you already use a lot of cold water? • Is the back of the product properly ventilated? 	<ul style="list-style-type: none"> • Turn the "Cold" button "ON" and make sure the cold water indicator is on. • If you used all the cold water in the cold water tank, you need to wait approximately one hour to re-cool the water. • Check if the radiator at the back of the product is blocked. Remove any objects blocking the radiator. Move the product to a well-ventilated area. (Contact customer service before moving and re-installing the product)
There is a sudden decrease in the amount of purified water.	<ul style="list-style-type: none"> • Did you close the tap water supply valve? • Is it time to replace the filter? 	<ul style="list-style-type: none"> • Open the tap water supply valve. • Replace the filter with Cuckoo Filter (genuine).
There is a loud noise coming from the purifier.	<ul style="list-style-type: none"> • Did you place the product on a flat area? • Is it in contact with other products? • Does it happen when you extract water from the faucet? 	<ul style="list-style-type: none"> • Place the product on an even and sturdy area. • Make sure the product is not in contact with other products. • Because the water purifier is directly connected to tap water, the water immediately flows when water is extracted. The noise is caused by the water flow which is normal.
There are floating substances in the water.	<ul style="list-style-type: none"> • Is it time to replace the filter? 	<ul style="list-style-type: none"> • Replace the filter with Cuckoo Filter (genuine).
Water is leaking from the purifier.	<ul style="list-style-type: none"> • Is the assembled (connecting) part defective? • Isn't your home or the external environment humid? 	<ul style="list-style-type: none"> • Close the tap water supply. Unplug the product and contact customer service. • When moisture in the air comes in contact with the cold part of the purifier, it'll condense on the purifier like dew. A similar phenomenon can be seen with water droplets forming on glass.

Product Specification

Product Name		Drinking Water Coolers
Category		Stand Type
Model		CP-QR2001SW / CP-QR2001SB
Rated Voltage		Single Phase. AC 120V / 60Hz
Power Consumption		TOTAL : 5.7A
Water Filtration Method		Reverse Osmosis Filtration System
Filter Types (Materials/Replacement Cycle)		Sediment 3.0 Filter Materials : Polypropylene, Activated Carbon (Replacement Cycle : 6~8 months)
		Pre-Carbon Block 2.0 Filter Materials : Compressed Activated Carbon (Replacement Cycle : 6 months)
		Reverse Osmosis (RO) Filter Materials : Polyamide (Replacement Cycle : 24 months)
		Mineralizer Filter Materials :Carbon, Mineralizer (Replacement Cycle : 12 months)
Capacity	Cold Tank	16.0L
	Hot Tank	4.0L
	Total Capacity	20.0L
Types of Refrigerants		R-134a
Climate Class		T (For Tropical Climate regions)
Installation Area		For indoors
Product	Weight	About 65.0 lb
	Size (WxDxH)	14.2"(W) x 19.5"(D) x 53.1"(H)
Normal Operation Pressure		0.28 ~ 0.7Mpa (2.8~7.0bar)

※ The details indicated in this User Manual (exterior, design, and specifications) may be changed without previous notice for improvement of quality of the product.

가족 여러분!

저희 쿠쿠 정수기를 이용해 주셔서 감사합니다.
이 사용설명서(보증서 포함)는 잘 보관하여 주십시오.
사용 중에 모르는 사항이 있을 때나 기능이 제대로 발휘되지 않을 때 많은 도움이 될 것입니다.



이런 점이 좋습니다.

- 4단계 필터링 시스템
쿠쿠 정수기의 4단 필터 시스템 적용으로 깨끗하고 건강한 물을 만들어 줍니다.
- 역삼투압 필터 적용
중금속, 미생물, 유기물 및 이온성 물질을 제거하는 역삼투압 필터를 적용하여, 깨끗한 물을 제공 합니다.
- 동작상태 표시램프
냉수, 온수 동작 표시램프를 통하여, 제품의 동작상태를 한눈에 알 수 있어서 편리합니다.
- 온수 안전 버튼
온수 사용시 별도의 온수 안전버튼을 채용하여, 어린이등의 사용 시 화상 위험을 방지하여 줍니다.
- 온수, 냉수 별도의 전원 스위치 채용
온수 전원, 냉수 전원을 각각 별도로 On(켜짐), Off(꺼짐) 가능하여 경제적입니다.
- 수위 감지 장치 2중 구성 채용
수위 감지 장치가 2중으로 되어 있어, 만일에 발생할 수 있는 누수 및 물넘침에 대한 안전성을 높였습니다.
- UV LED 기능
UV LED 기능을 통해 항상 깨끗한 물을 마실 수 있습니다.

CONTENTS(목차)



사용하기전에	● 안전상의 경고	31~34
	안전상의 주의	35
	각 부분의 명칭 / 부속품 안내	36
사용할때	● 정수 배관도 / 정수 처리 시스템	37
	설치전 확인 사항	38
	제품 설치 방법	39~40
	사용전 확인 사항	41~42
	사용방법	42~43
	냉수 탱크 청소 방법	44~47
	물받이 청소 방법	48
	필터 교체 방법	49~51
	필터 예상 교체 주기 / 권고사항 / 필터 배열도	52
고장신고전에	● 고장신고전에 확인하십시오.	53~54
서비스안내	● 제품규격	55



- '안전상의 경고'는 제품을 안전하고 올바르게 사용하여 사고나 위험을 미리 막기 위한 것이므로 반드시 지켜 주십시오.
- '안전상의 경고'는 '경고'와 '주의'의 두가지로 구분되어 있으며 '경고'와 '주의'의 의미는 다음과 같습니다.

<p>경고 피하지 않을 경우 사망이나 중상을 초래할 수 있는 잠재적인 위험상황</p>	<ul style="list-style-type: none"> • 이 기호는 특정조건하에서 위험을 끼칠 우려가 있는 상황에 대하여 주의를 환기시키는 표시입니다. • 위험 발생을 피하기 위해 주의깊게 읽고 지시에 따라 사용하십시오.
<p>주의 피하지 않을 경우 경상을 초래할 수 있는 잠재적인 위험상황</p>	<ul style="list-style-type: none"> • 이 기호는 어떤 행위를 '금지'하는 표시입니다. • 이 기호는 어떤 행위를 '지시'하는 표시입니다.

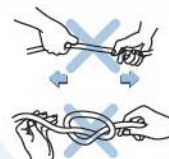
전원 관련

<p>경고 (금지)</p> <p>반드시 접지가 되는 정격 10A 이상의 교류 120V 전용 콘센트에서만 사용해 주시고 한 콘센트에 여러 제품의 전원플러그를 동시에 꽂아 사용하지 마십시오.</p> <ul style="list-style-type: none"> • 여러 제품과 함께 사용하거나 다른 기구에 사용하면 발열 및 발화, 감전의 원인이 됩니다. 수시로 콘센트 상태를 꼭 확인하십시오. • 전원플러그에 이물질이나 물기가 묻어 있는 경우에는 잘 닦은 다음 사용하십시오. • 연장코드도 10A 이상의 것을 사용하여 주십시오. 	<p>전원코드나 전원플러그가 파손되었거나 콘센트가 흔들릴 때는 사용을 중지하고, 고객센터로 문의 바랍니다.</p>  <ul style="list-style-type: none"> • 제품 사용 중 사용상의 부주의로 전원 코드의 피복이 벗겨지거나 찢힐 경우 화재 및 감전의 원인이 될 수 있으니, 수시로 전원코드와 전원플러그, 콘센트의 상태를 꼭 확인하십시오. • 전원코드나 전원플러그가 파손된 경우에는 위험이 생기지 않도록 하기 위하여 제조자나 그 판매점 또는 유자격 기술자(서비스 기사)에 의해 코드 교환을 하십시오. • 반드시 지정된 서비스센터에서 수리하시기 바랍니다. • 감전 및 누전화재의 원인이 됩니다.
<p>전원코드를 무리하게 구부리거나 묶거나 잡아당기지 마십시오.</p>  <ul style="list-style-type: none"> • 감전이나 쇼트로 인해 화재의 원인이 될 수 있습니다. 수시로 전원코드 상태를 꼭 확인하십시오. 	<p>전원플러그에 묻은 이물질은 물기가 없는 천으로 깨끗이 제거하여 주십시오.</p>  <ul style="list-style-type: none"> • 감전, 쇼크, 발화 원인이 될 수 있습니다. 수시로 전원 플러그 상태를 꼭 확인하십시오.



안전상의 경고

전원 관련



경고



(금지)

전원 플러그를 뽑을 때에는 전원코드를 잡지 마시고 꼭 전원플러그를 잡고 뽑아주십시오.

- 전원코드에 충격이 가면 감전 및 화재의 원인이 될 수도 있습니다. 수시로 전원플러그 및 전원코드의 상태를 꼭 확인하십시오.



교류 120V 이외에는 사용하지 마십시오.

- 감전 화재의 원인이 될 수 있습니다.
- 제품이 정상적으로 작동을 하지 않습니다.
- 수시로 전원플러그 및 전원코드의 상태를 꼭 확인하십시오.

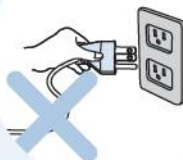

누수 및 세척(청소)시에는 반드시 플러그를 뽑아 주십시오.

- 감전 및 고장의 우려가 있습니다. 수시로 전원플러그 및 전원코드의 상태를 확인하십시오.

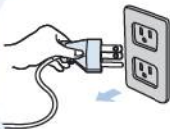

전원플러그를 콘센트에서 꽂거나 뺄 때는 손의 물기를 반드시 제거한 후 전원플러그를 잡고 꽂거나 뽑아 주십시오.

- 젖은 손으로 전원플러그를 뽑으면 감전의 원인이 될 수 있습니다.
- 무리하게 당겨 뽑으면 전원코드에 이상이 발생되어 누전 및 감전이 될 수 있습니다. 수시로 전원플러그 및 전원코드의 상태를 꼭 확인하십시오.



전원코드가 무거운 것에 눌리거나 날카로운 부위에 닿지 않도록 하시고 애완동물들에 의해 손상을 입지 않도록 주의하십시오.

- 코드 손상으로 인한 감전이나 화재의 원인이 됩니다. 수시로 전원코드 상태를 꼭 확인하십시오.



전원 부분에 물이 들어간 경우, 플러그를 빼고, 완전히 건조시킨 뒤 사용하십시오.

- 감전 및 화재의 원인이 될 수 있습니다. 수시로 전원플러그 및 전원코드의 상태를 꼭 확인하십시오.



전원은 반드시 전원 버튼을 통해 꺼주세요. 또한 제품 수리, 점검 및 부품 교환 중에는 반드시 전원 플러그를 빼 주세요.

- 고장이나 감전의 위험이 있습니다. 수시로 전원플러그 및 전원코드의 상태를 꼭 확인하십시오.

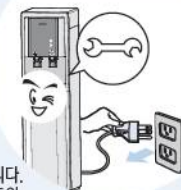

오랫동안 사용하지 않을 때는 원수 공급 밸브를 잠그고, 탱크내부의 물을 완전히 배수시킨 후 전원 플러그를 빼주세요.

- 감전 및 화재의 원인이 될 수 있습니다. 수시로 전원플러그 및 전원코드의 상태를 꼭 확인하십시오.
- 재사용시 "사용전 확인사항"을 참조하십시오.





설치 관련

⚠ 경고 **🚫 (금지)**

습기, 먼지가 많은 곳에는 설치하지 마십시오.

- 감전 및 화재의 원인이 될 수 있습니다.



화장실과 가까운 장소에 설치하지 마십시오.

울퉁불퉁하거나 경사진 곳에 설치하거나 깔판, 방석, 장판 위에 설치하지 마십시오.

- 고장 및 소음의 원인이 될 수 있으며, 상해를 입을 수 있습니다. 수시로 제품상태를 꼭 확인하십시오.
- 본 제품은 고정형 제품으로 고정하여 사용하시기 바랍니다.



가스가 누출될 수 있거나 냉, 난방기와 가까운 곳에 설치하지 마십시오.

- 폭발이나 화재의 위험이 있습니다.

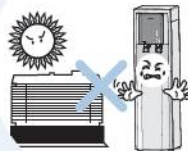

원수공급 밸브는 냉수 배관쪽으로 설치하십시오.



직사광선과 고온을 피해 설치해 주십시오.

- 변색, 탈색의 원인이 될 수 있습니다.
- 수시로 전원코드의 상태를 꼭 확인하십시오.

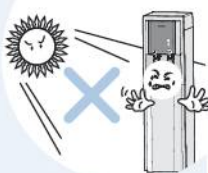

- 필터의 교환시기는 지역별, 물사용 용량별로 차이가 날 수 있습니다.
- 필터 온수배관에 설치시 필터 손상 및 제품 고장의 원인이 될 수 있습니다.

제품에 연결되는 원수 공급 호스의 길이는 원수 공급 밸브에서 200"이하로 설치해 주십시오.

- 제품 성능 저하의 원인이 될 수 있습니다.

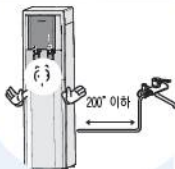

온도가 0°C 이하로 내려가는 곳이나 실외를 피해 설치하여 주십시오.

- 필터 및 제품 내부의 결빙으로 제품 고장이나 누수의 원인이 됩니다.



이 기기는 신체, 감각, 정신 능력이 결여되어 있거나 경험과 지식이 부족하여 감독이나 지시 없이는 안전하게 기기를 사용할 수 없는 사람(어린이 포함)이 사용하도록 만들어지지 않았습니다.

- 어린이가 기기를 가지고 놀지 않도록 주의하세요.
- 감전이나 부상의 원인이 됩니다.



겨울철 주위온도가 0°C 이하로 내려갈 경우 필터 및 튜빙선 내부의 물이 얼어 파손되는 경우가 있으므로 제품 설치 장소 주위의 온도가 0°C 이하로 내려가지 않도록 주의하십시오.

- 주위온도가 0°C 이하로 내려가 원수의 결빙으로 인한 원수공급이 안되는 경우 안전을 위해 온수를 꺼주십시오.



안전상의 경고

⚠ 경고

🚫 (금지)

제품 위에 전자렌지, 전기 오븐 토스트기 등의 전열기구를 올려두거나 사용하지 마시고 촛불, 가스통, 라이터 등의 인화성 물질을 올려 놓지 마십시오.

- 화재 및 감전, 안전사고의 위험이 있습니다.



제품위에 악품, 물통, 작은 금속류 등을 올려 놓지 마십시오.

- 제품 내부로 들어갈 경우 화재의 위험 및 제품이 손상될 수 있습니다.



제품을 옮길 때, 전원 코드 및 연결호스를 당기거나 코크 부위를 잡지 마세요.

- 제품 파손의 원인이 됩니다. 수시로 전원코드의 상태를 확인하십시오.

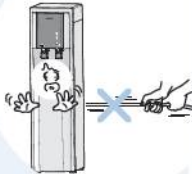

제품을 분해하거나 개조하지 마십시오.

- 화재 및 감전의 원인이 됩니다.
- 서비스 기사 이외의 사람이 분해하거나 수거하지 마십시오.
- 수리 및 고장 상담은 고객상담실로 연락하십시오.



제품 사용중 제품 뒷면의 콘덴서(방열판)부는 뜨거우므로, 안전사고를 방지하기 위하여 손이나 기타 신체부위가 닿지 않도록 주의하십시오.

- 화상 및 안전사고의 원인이 됩니다.

탱크내에 물이 없는 상태에서는 냉온수 버튼을 켜지 마십시오.

- 제품 고장의 원인이 됩니다.
- 수시로, 단수 여부 및 원수공급밸브가 잠겨 있지는 않은지 확인하시고, 탱크 내 물이 없는 상태로 냉온수 버튼을 켜지 마십시오. 탱크 내 만수까지 물을 채운 후 냉온수 버튼을 켜 주십시오.
- 온수탱크 내에 물이 없는 상태로 온수버튼을 눌렀을 경우, 안전을 위해 안전장치가 동작하여, 온수 히터가 가열되지 않아, 물이 미지근하게 나옵니다. 이때는 고객상담실로 연락 하십시오.

⚠ 경고

! (지시)

제품 안쪽에서 물이 흘러 나오거나 주변에 물이 고여 있을 경우 원수 공급 밸브를 잠그고, 전원버튼을 끈후 전원플러그를 뽑은 뒤 고객상담실로 연락 주십시오.

- 감전의 위험이 있습니다.

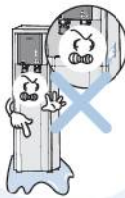

제품에서 타는 냄새나 연기가 나면 즉시 전원 플러그를 뽑은 뒤 원수공급 밸브를 잠근후 고객상담실로 연락 주십시오.

- 화재의 위험이 있습니다.

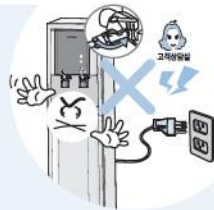

온수 사용시 주의해 주십시오.

- 온수는 매우 뜨거워 화상의 위험이 있으므로 손이 닿지 않게 하고, 특히 노약자 및 어린이의 사용에 주의 하십시오.



제품 설치 및 해체 시에는 쿠키서비스센터를 통해 서비스 기사가 설치 및 해체 하도록 하십시오.

원활한 사용을 위해 여유공간을 확보해 주십시오.

- 벽면과의 거리를 8" 이상 확보해 주시고, 원수 공급 호스의 길이를 원수 공급 밸브에서 20" 이하인 장소에 설치 하십시오.

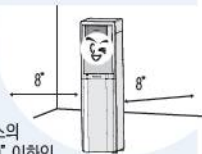



주의

(지시)

제품 내부의 탱크 덮개 및 제품 뒷면 덮개를 완전히 닫은 후 사용 하십시오.

- 이물질이 들어갈 수 있습니다.



필터는 교환 주기에 맞춰 교체해 주십시오.



- 정수 성능 저하 및 냄새 발생의 원인이 될 수 있습니다.
- 필터 교체주기는 52페이지를 참조하십시오.

장시간 사용하지 않았을 경우에는 탱크 내부의 물을 완전히 배수 시킨 뒤, 물을 새로채워 한번 더 버리고 사용하십시오.



- 냉수탱크 배수시에는 약 16.0L의 물이 나옵니다.
- 온수탱크 배수시에는 약 4.0L의 물이 나옵니다. (냉수를 배기전에 온수를 빼면, 약 13.0L의 물이 나옵니다. 먼저 냉수를 빼고 온수를 빼십시오.)

필터는 반드시 쿠쿠 정품필터를 사용하십시오.

- 쿠쿠 정품필터 이외의 필터사용시 정수성능저하, 물맛이상 및 누수, 제품고장의 원인이 됩니다.

주의

(금지)

벤젠, 신나 등을 이용하여 제품을 청소하지 마십시오.

- 제품 손상의 위험이 있습니다.



가동중에는 제품을 이동하지 마십시오.

- 전원이 연결된 상태에서 제품을 움직이거나 흔들지 말아 주세요. 연결호스 빠짐등으로 인한 제품고장 및 누수의 원인이 됩니다.



제품사용중에 제품 뒷면의 호스를 뽑지마십시오.

- 누수로 인한 제품고장의 원인이 됩니다.



정수기 물을 어항 또는 수족관등에 물 같이 용도로 사용하지 마십시오.

- 정수된 물은 물고기 환경에 적합지 않을 수 있습니다. 경우에 따라 물고기 사 죽을수도 있습니다.



각 부분의 명칭 / 부속품 안내

각 부분의 명칭

〈전면〉

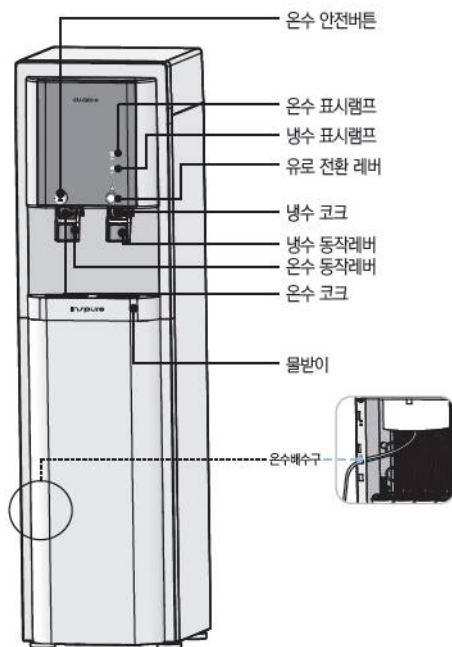

〈후면〉

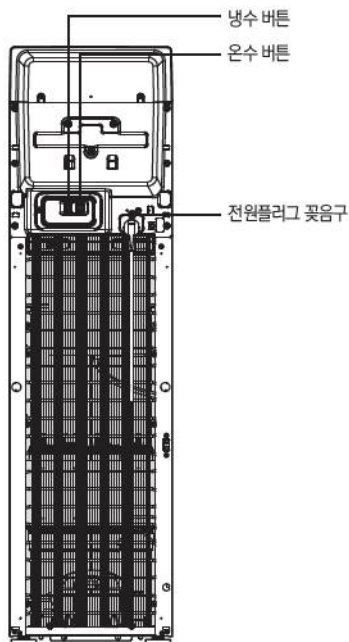

부속품 안내



사용설명서



관리카드



정수 배관도 / 정수 처리 시스템

정수 배관도

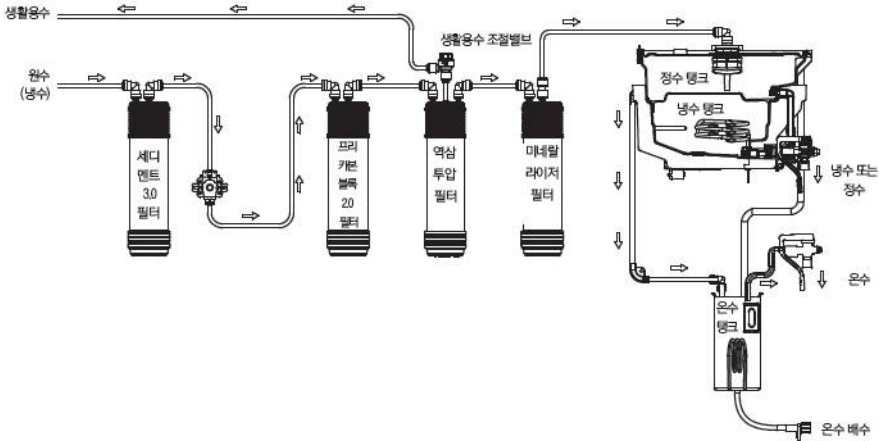

정수 처리 시스템

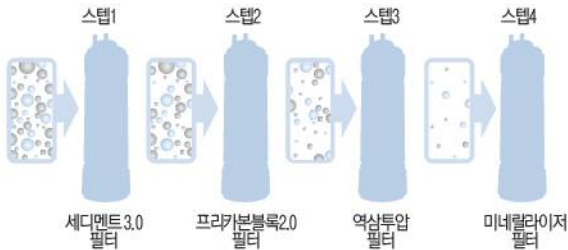

단계	필터명	필터기능
1단계	세디멘트 3.0 필터	녹찌꺼기, 부유물질 제거, 잔류염소 및 VOCs 여과
2단계	프리카본 블럭 2.0 필터	잔류 염소, 유기 물질 여과
3단계	역삼투압 필터	중금속, 미생물, 유기물 및 이온성 물질 등의 오염물질 여과
4단계	미네랄라이저 필터	미네랄 첨가, 건강하고 맛있는 물 제공

* 정품 필터가 아니거나 정품 필터라도 너무 오래 사용하면 필터의 성능이 저하 될 수 있습니다.



정수 배관도 / 정수 처리 시스템

설치 전 확인사항

⚠ 설치장소의 주의

- 1 직사광선이나 전열 기구를 피해 주십시오.

▶ 화재 및 제품 변색이 발생 할 수 있습니다.



- 2 설치 공간을 확보해 주십시오.

▶ 필터 교환의 편의성을 고려해 벽면과의 거리를 8" 이상 확보해 주시고, 원수 공급 호스의 길이를 원수 공급 밸브에서 200"이하인 장소에 설치하십시오.



- 3 습기, 먼지가 많은 곳, 물이 직접 튀는 곳 등은 피해 주십시오.

▶ 제품 고장의 원인이 됩니다.



- 4 울퉁불퉁하고 경사진 곳 및 단단하지 않은 곳은 피해 주십시오.

▶ 화재 및 제품 파손이 발생 할 수 있습니다.



- 5 온도가 0°C 이하로 내려가는 곳은 피해 주십시오.

▶ 본 제품은 옥내용으로 온도가 0°C 이하로 내려가는 곳에 설치할 경우 필터 및 제품 내부의 결빙으로 제품 고장이나 누수가 발생 할 수 있습니다.



⚠ 위치 이동시 주의

- 제품 이동시 주의해 주십시오.

▶ 45°이상 기울여 옮기지 마세요. 또한 제품을 옮긴 뒤에는 약 30분이 지난 뒤 전원을 연결해 주십시오.



⚠ 배관 연결시 주의

- 냉수 배관에 연결해 주십시오.

▶ 온수 배관에 연결할 경우 필터 손상 및 제품 고장의 원인이 될 수 있습니다.

▶ 호스의 연결방법은 제품 설치방법(39페이지)를 참고하십시오.





제품 설치 방법

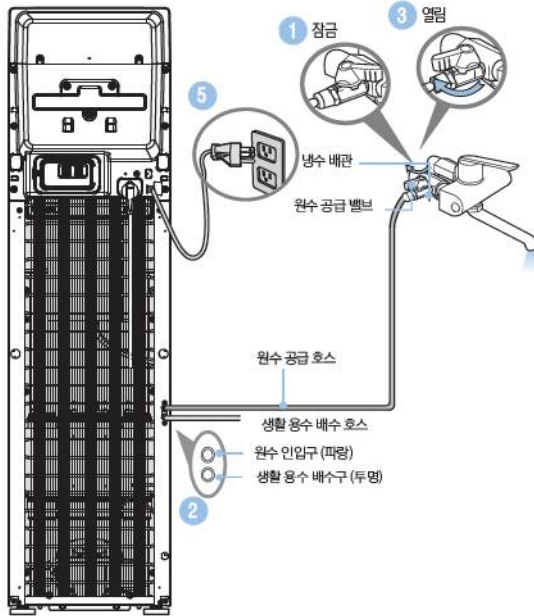

- 1 싱크대 냉수 공급을 차단해 주십시오.
 - 싱크대 아래에 있는 차단 밸브를 시계 방향으로 돌리십시오.
- 2 수도꼭지의 압력을 풀어주십시오.
 - 냉수 공급이 차단되어 수도꼭지로 어떠한 물도 흐르지 않게 되면, 싱크대 수도꼭지에서 냉수를 열어 압력을 방출시켜 주십시오.
- 3 싱크대 아래에서 수도꼭지로 향하는 냉수배관을 분리해 주십시오.
 - 냉수가 차단된 기존 장치에서 너트를 돌려 수도꼭지에서 냉수배관을 분리하여 주십시오.
- 4 T-밸브를 냉수배관에 부착해 주십시오.
 - 냉수 밸브가 닫힌 상태로, T-밸브를 냉수 배관 입수부에 돌려 부착해 주십시오.
- 5 싱크대 배관에 T-밸브를 연결해 주십시오.
 - (싱크대 수도꼭지 배관으로부터) 너트를 T-밸브의 열린 방향 끝에 연결하고 조이십시오. T-밸브와 싱크대 배관 사이의 연결이 단단히 고정되어 있는지 확인하십시오.



제품 설치 방법

- 6 1/4" 튜빙을 연결해 주십시오.
 - 1/4" 튜빙을 정수기 후면의 "원수 인입구"에 삽입하고, 1/4" 튜빙의 다른 쪽 끝을 T-밸브 퀵 연결부에 연결하십시오. 두 연결부가 단단히 연결되었는지 확인하십시오.
- 7 역삼투압(RO) 배수관 및 새들 밸브
 - 역삼투압(RO) 필터는 RO 멤브레인에서 배수관까지 연결하기 위한 배수 라인이 필요합니다. 싱크대 하단의 배수관(싱크대의 폐수)의 수평 또는 수직 부분을 P-트랩 앞단에 위치시키고, 음식물 분쇄기로부터 거리를 두십시오. 배수관에 배수라인을 단단히 고정시키기 위해 새들 밸브를 사용합니다.
- 8 새들 밸브
 - 새들 밸브를 미리 지정된 배수관의 부분에 놓으십시오.
 - 새들 밸브에 1/4" 개구부가 있는 부분을 배수관에 표시하십시오.
- 9 배수관 천공
 - 새들 밸브의 개방부를 나타내는 표시된 부분에 1/4" 구멍을 뚫으십시오.
 - 배수관의 한쪽만 드릴로 천공하되, 다른 쪽까지 드릴로 천공하지 마십시오.
- 10 새들 밸브를 정렬하십시오.
 - 배수관에 드릴로 천공한 1/4" 구멍이 새들 밸브의 1/4" 구멍과 일치하도록 새들 밸브를 배수관에 정렬하십시오. 튜빙이나 드릴을 활용하여 구멍이 잘 정렬되었는지 확인하십시오.
- 11 새들 밸브를 고정하십시오.
 - 구멍이 정렬된 상태에서 새들 밸브를 제자리에 고정하십시오. 새들 밸브 너트를 단단히 고정하기 전에 구멍이 여전히 정렬되어 있는지 확인하십시오.
- 12 배수 라인 연결
 - 두번째 1/4" 튜빙 (배수 라인)의 한쪽 끝을 새들 밸브의 1/4" 구멍과 연결하고, 튜빙의 다른쪽 끝은 정수기 뒷면 외부에 있는 배수구와 연결하십시오.
 - 모든 연결부가 단단히 연결되었는지 확인하십시오.
 - 정수기 뒷면의 배수구로 부터 연결되어 나오는 배수 라인은 배수관에 완전히 들어가 고정되어야 합니다.
- 13 다시 한 번 모든 연결부를 확인해 주십시오.
 - 모든 수로를 점검하여 연결부가 단단히 고정되었는지 확인해 주십시오.
- 14 냉수 공급 밸브를 열어주세요.
 - 냉수 공급 밸브를 시계 반대 방향으로 돌려서 차단된 냉수를 다시 공급시켜 주십시오.
 - 장착된 모든 물 연결부를 통해 필터와 정수기로 물을 흐르도록 합니다.
 - 누수되는 부분이 없는지 점검하십시오.
- 15 필터를 물로 씻어내 주십시오. (필터 플러싱)
 - 물탱크를 완전히 채우고 물을 비워 정수기를 세척(플러싱) 하십시오.
 - 이 과정을 세 번 반복해 주십시오.
- 16 냉/온수 기능 켜기
 - 필터와 정수기를 플러싱한 후, 온수 탱크와 냉수 탱크를 완전히 채우십시오.
 - 물을 가득 채운 후, 정수기 뒷면의 Hot/Cold 버튼을 켜서 온수 탱크와 냉수 탱크를 작동시켜 주십시오. 특히, 온수 기능을 켜기 전에 온수탱크가 가득 차 있어야 합니다.



주 의

탱크 내에 물이 없는 상태에서 냉,온수 버튼 켜지 마십시오. (제품 고장의 원인이 됩니다.)

- 탱크내 만수까지 물을 채운후 냉,온수 버튼을 켜 주십시오,
- 탱크내에 물이 없는 상태에서 전원을 눌렀을 경우, 안전을 위해 안전장치가 동작하여, 온수 히터가 가열 되지 않아, 물이 미지근하게 나옵니다. 이때는 고객 상담실로 연락 하십시오.
- 수시로, 단수 여부 및 원수공급밸브가 잠겨있지는 않은지 확인하시고, 탱크내 물이 없는 상태로 냉,온수버튼을 켜지마십시오.
- 역삼투압 필터 시스템의 경우 만수까지 약 한시간 정도 소요됩니다.

사용 전 확인 사항

1 원수 공급 밸브를 열어 주십시오.

- ▶ 먼저, 수도밸브를 열어 단수가 되지는 않았는지 확인 후 원수 공급 밸브를 열어 주십시오.



2 전원을 연결해 주십시오.

- ▶ 본제품은 110V-120V 50-60 Hz 전용입니다. 반드시 전용 콘센트에 연결해 주십시오.
- ▶ 단수 여부를 확인 후 전원을 인가하여 주십시오.
- ▶ 전원 연결 전에 냉, 온수 버튼이 꺼져 있는지 확인 후 전원을 연결하여 주십시오.

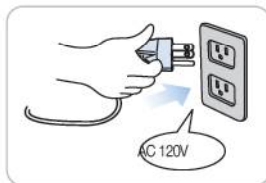

3 온수 버튼 및 냉수 버튼을 눌러 켜주십시오.

- ▶ 온수를 사용하고자 할 때에는 온수 버튼을, 냉수를 사용하고자 할 때에는 냉수 버튼을 눌러 주십시오. 해당램프가 켜집니다. (온수표시램프 : 빨강색, 냉수표시램프 : 파랑색)
- ▶ 버튼을 누르지 않으면 정수가 공급됩니다.

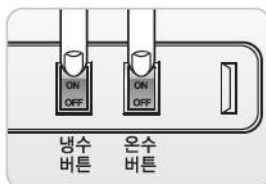

- 4 장기간 사용하지 않았을 경우나 새로 설치했을 경우 탱크 내부의 물을 완전히 버리고 새로 정수 물로 가득 채운 뒤 한번 이상 버린 후 사용해 주십시오.





사용 전 확인 사항 / 사용 방법

사용 전 확인 사항

- 5 물받이를 주기적으로 비워주십시오.

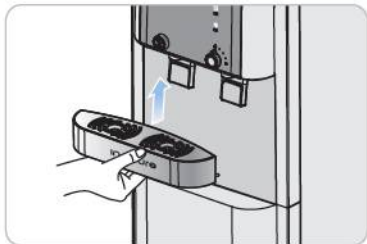

- 6 정기적으로 필터 교환 및 관리를 해주십시오.

- ▶ 항상 깨끗한 물을 마시기 위해서는 정기적으로 필터 교환 및 청소가 필요합니다.
- ▶ 필터 교환주기는 52페이지를 참조하십시오.



온수 사용 방법

- 1 온수 버튼을 눌러서 켜주십시오. 온수 히터 가동 시간이 필요하므로 약30분의 시간이 필요합니다. (빨간색 램프 점등)

- ▶ 온수버튼을 켜기 전에 먼저, 단수 여부 및 원수공급밸브를 열었는지 확인후 온수 버튼을 눌러 켜 주십시오.



- 2 온수 동작 레버를 가볍게 민 후 온수 안전 버튼을 눌러 주십시오.

온수 안전버튼을 누른 상태에서 온수 동작 레버를 밀지 마십시오. 뜨거운 물이 튀어 화상을 입을 수 있습니다.

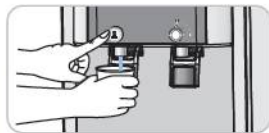

- 3 온수 동작 레버를 90°로 올린 뒤 온수 안전 버튼을 누르면 온수를 연속 급수할 수 있습니다.

연속 급수 후 레버를 정상으로 복귀시 천천히복귀 시켜 주십시오. (갑자기 복귀시 물이 튀어화상의 우려가 있습니다.)



첫잔은 약간 미지근하게 느껴 질 수 있습니다. 이는 수로 내의 정수가 같이 급수 되기 때문이며, 둘째잔 부터는 정상 수온으로 급수 됩니다.



냉수, 정수 사용 방법

- 1 냉수 버튼을 눌러서 켜주십시오. 냉각기(압축기) 가동 시간이 필요하므로 약 60분의 시간이 필요합니다. (파란색 램프 점등)

▶ 냉수버튼을 켜기 전에 먼저, 단수 여부 및 원수공급밸브를 열었는지 확인후 냉수 버튼을 눌러 켜 주십시오.



- 2 유로전환 레버를 냉수 방향으로 돌리십시오. 코크 방향에 따라 냉수, 정수가 출수 됩니다. (냉수는 3시 방향, 정수는 12시 방향)



- 3 동작 레버를 가볍게 밀어 주십시오.



- 4 동작 레버를 90°로 올리면 냉수를 연속 급수할 수 있습니다.



첫잔은 약간 미지근하게 느껴 질 수 있습니다. 이는 수로 내의 정수가 같이 급수 되기 때문이며, 둘째잔 부터는 정상 수온으로 급수 됩니다.

※ 냉수와 온수 어느 한쪽이라도 스위치가 꺼진 상태에서는 정수의 온도가 조금 뜨겁거나 조금 차가울 수 있으니 주의하시기 바랍니다.

UV LED 기능

- 1 UV LED 기능
 - ▶ ALWAYS FRESH UV+로 냉수 탱크를 깨끗하게 유지하여, 청결한 물을 마실 수 있습니다.
- 2 주의
 - ▶ 피부나 눈에 장시간 동안 UV LED의 빛이 노출될 경우, 해로울 수 있습니다.
- 3 UV(Ultra Violet, UV rays) LED는 냉수 탱크에 조사하여 탱크와 물을 항상 깨끗하게 유지시켜주는 기능입니다.
- 4 UV LED 기능 작동주기
 - ▶ 전원을 연결한 후, 1시간 20분간 UV LED가 작동하고, 4시간 40분간 휴지하는 것을 반복합니다.



냉수 탱크 청소 방법

냉수 탱크 청소 방법

- 1 먼저 원수 공급 밸브를 잠궜 주십시오.



- 2 냉수버튼, 온수버튼을 눌러 꺼 주십시오.

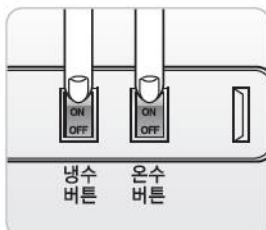

- 3 안전을 위해 반드시 전원 플러그를 뽑아 주십시오.

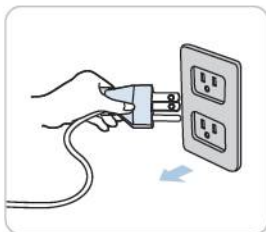

- 4 냉수 코크를 통해 냉수 탱크 안의 물을 완전히 빼주십시오.

- ▶ 탱크 청소를 위해 다시 쓸 것이니 깨끗한 그릇에 담아 주십시오.
- ▶ 약 16.0L의 물이 나오니 충분한 크기의 통을 준비해 주십시오.



- 5 온수 코크 및 온수 배수구에 온수 배수호스를 연결하여 온수 탱크 안의 물을 완전히 빼 주십시오.

- ▶ 온수가 뜨거우니 주의해 주십시오.
- ▶ 약 4.0L의 물이 나오니 충분한 크기의 통을 준비해 주십시오.
- ▶ 냉수를 빼기전에 온수를 빼면 약 13.0L의 물이 나옵니다. 온수를 뽑기전에 먼저 냉수를 뽑아 주십시오. (온수가 모두 배수된 후, 온수 배수구 마개를 막아주십시오.)

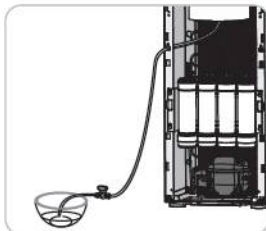



냉수 탱크 청소 방법

6 제품 뒷면의 덮개를 분리하여 주십시오.

▶ 'L' 드라이버가 필요합니다.

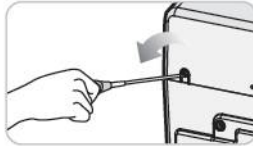

7 볼 탑과 연결된 원수 입수 튜빙을 분리해 주십시오.

- ▶ 원수 입수 부의 스트레이트 피팅의 락킹 클립을 분리해 주세요.
- ▶ 스트레이트 피팅에서 튜빙을 분리해 주세요.
- ▶ 분리된 튜빙을 우측의 힌지 커버 뒤로 위치해 주십시오.

※ 수위센서, 마이크로 스위치, UV led 모듈의 커넥터를 제거해주세요.



8 탱크 커버에 체결 되어 있는 힌지 커버를 화살표 방향으로 분리해 주십시오.

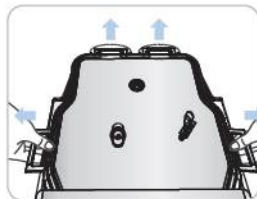

9 탱크 커버를 위로 들어 올리면서, 분리해 주세요.

- ▶ 탱크 커버 내측을 닦을 때는 청결도를 위하여, 위생 장갑을 끼주십시오.
- ▶ 위생적인 부드러운 천으로 커버 내측을 닦아 주십시오.
- ▶ 온수 탱크의 증기로 인해, 냉수 탱크의 위쪽은 약간 따뜻할 수 있습니다.

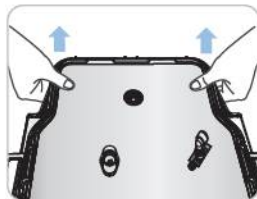



냉수 탱크 청소 방법

냉수 탱크 청소 방법

- 10** 분리판을 분리 하여, 분리판의 상부와 하부를 청소해 주세요.

- ▶ 분리판 분리 시 먼저 사출 메쉬를 분리하고, 분리판을 들어올리면, 쉽게 분리가 가능합니다.
- ▶ 분리판을 닦을 때는 청결도를 위하여, 위생 장갑을 끼주십시오.
- ▶ 위생적인 부드러운 천으로 분리판을 닦아 주세요.

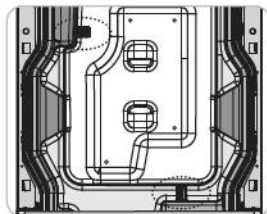

- 11** 냉수 출수 부의 사출 메쉬를 분리 하여, 청소해 주십시오.

- ▶ 분리한 사출 메쉬를 흐르는 물에 깨끗이 씻어 주십시오.

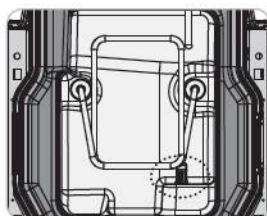

- 12** 탱크 내부를 청소해 주십시오.

- ▶ 탱크 내부를 닦을 때는 청결도를 위하여, 위생 장갑을 끼주십시오.
- ▶ 위생적인 부드러운 천으로 탱크 내측을 닦아 주세요.
- ▶ 탱크 내부에 이물질이 남지 않도록 주의해 주세요.

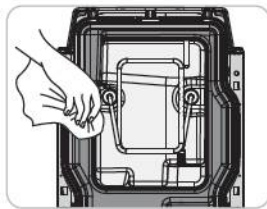
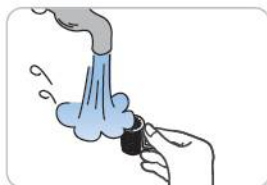

- 13** 4번에서 받아 두었던 물을 탱크에 부어 탱크를 깨끗하게 헹구어 주십시오.

- ▶ 헹군 물은 냉수 코크를 통해 완전히 빼 주십시오.
- ▶ 온수배수구 마개를 열어 온수 탱크로 입수된 물도 완전히 빼주시고, 반드시 온수 배수구 마개를 꼭 막아 주십시오.

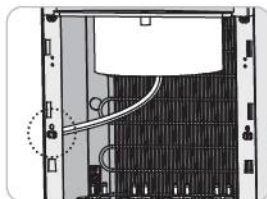



14 사출메쉬와 분리판을 냉수 탱크에 다시 조립해 주십시오.

- ▶ 사출메쉬와 분리판이 빠져 나오지 않도록 주의해서 조립해 주십시오.

분리판이 고정되지 않고, 빠져 있으면 압축기의 구동 시간이 길어져, 소음 발생의 원인이 됩니다. 분리판을 정확하게 꽂아 주십시오.

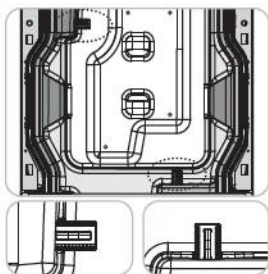

15 냉수 탱크의 덮개를 장착해 주십시오.

- ▶ 냉수 탱크의 덮개를 완전히 닫고, 힌지를 체결해 주십시오. 벌레나 이물질이 들어 갈 수 있습니다.
- ▶ 냉수 탱크 덮개 조립 후, 원수 입수 튜빙을 조립하여 주십시오.

* 수위센서, 마이크로 스위치, UV led 살균모듈의 커넥터도 함께 조립하여 주십시오.



16 윗면 덮개를 닫고, 나사를 조인 후 원수 공급 밸브를 연 뒤, 전원플러그를 꽂아 주십시오.

- ▶ "+" 드라이버로 나사를 조일것.



17 냉수 코크와 온수 코크를 통해 물이 나오는 것을 확인한 후, 냉수, 온수 버튼을 눌러 켜 주십시오.



- ▶ 온수 코크를 통해 물이 나오는 것을 확인한 뒤에 온수버튼을 켜 주십시오.
- ※ 항상 깨끗하고 건강한 물을 드시기 위하여 주기적으로 탱크를 청소해 주십시오.



물받이 청소 방법

물받이 청소 방법

1 물받이 분리

- ▶ 물받이를 잡고 제품 위쪽으로 올려 물받이를 분리 하십시오.



2 물받이 그릴 분리

- ▶ 물받이를 분리하신 후 물받이 상단의 그릴의 구멍을 잡아 올려 물받이 그릴을 분리 하십시오.



3 물받이 청소

- ▶ 고인 물은 버리고, 남은 물기는 부드러운 천 등을 이용하여 제거 하십시오.

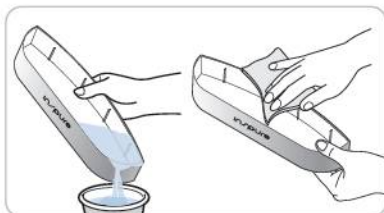

4 물받이 조립

- ▶ 물받이 청소를 마치신 후 분해의 반대 순서대로 다시 조립 하십시오.

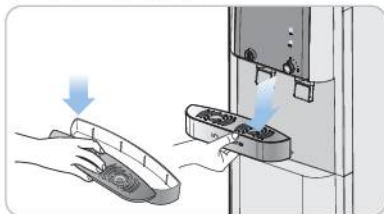



필터 교체 방법 (반드시 쿠쿠 정품필터를 사용하십시오.)

- 1 원수 공급 밸브를 잠궜 주십시오.



- 2 냉수, 온수버튼을 끄고,
전원플러그를 뽑아 주십시오.

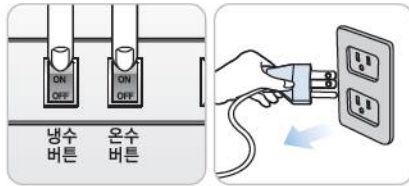

- 3 제품전면 하측 필터교체용 덮개를 분리하십시오.

▶ "+" 드라이버가 필요



- 4 정수기안의 물을 전부 빼 주십시오.

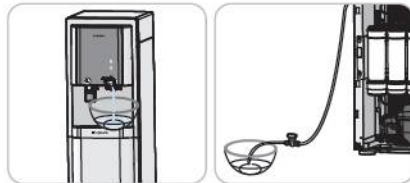



필터 교체 방법

필터 교체 방법 (반드시 쿠쿠 정품필터를 사용하십시오.)

5 교체하고자 하는 필터의 상부에 있는 연결호스를 피팅으로부터 분리 한 뒤 필터를 교체해 주십시오.

- ▶ 연결호스를 피팅으로부터 분리시 적절한 도구 (피팅 분리기)를 사용하여 분리하세요. 피팅 및 연결호스가 손상될 경우 누수가 발생할 수 있습니다.



6 교체한 필터의 입수구에는 전 단계 필터의 출수구를 연결하여, 교체 필터 출수구에는 별도의 출수 호스를 연결한 뒤 원수 밸브를 열고 물을 아래와 같이 통과시켜 주십시오.

- ▶ 세디멘트 3.0 필터는 단독으로 물을 약 5분간 통과시켜 주십시오.
- ▶ 프리카본 블록 2.0 필터, 미네랄라이저 필터는 전 단계 필터들과 연결하여 물을 약 7분간 통과시켜 주십시오.
- ▶ 역삼투압 필터는 전 단계 필터들과 연결하여, 물을 약 10분간 통과시켜 주십시오.
 - ※ 역삼투압필터의 경우, 생활용수조절밸브를 장착한 상태로 물을 통과시켜 주십시오.
 - ※ 역삼투압필터의 경우, 생활용수와 정수 두 개의 출수구가 있으니 주의해 주십시오.
- ▶ 지정된 시간 이상으로 물을 통과시키지 않으면 물맛에 영향을 줄 수 있습니다.
- ▶ 필터의 물 통과가 완료되면, 원수(물)를 공급하여 누수가 되는 부분이 없는지 마른 천 등을 이용하여 반드시 누수 여부를 확인하십시오.

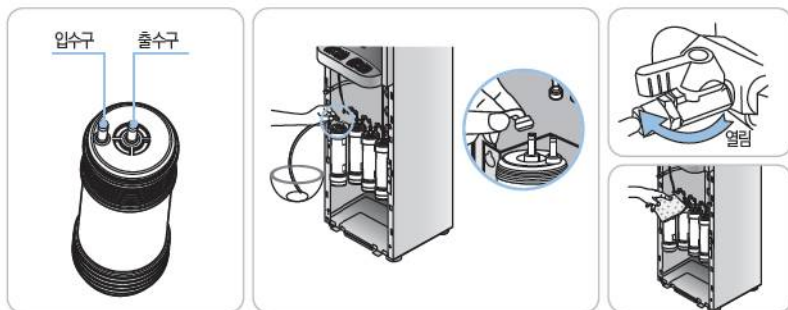



필터 교체 방법 (반드시 쿠쿠 정품필터를 사용하십시오.)

7 제품 전면 하측의 필터 교체용 덮개를 다시 고정하여 주십시오.

▶ 하단의 홈을 정확히 맞춰야 장착을 원활하게 할 수 있습니다.

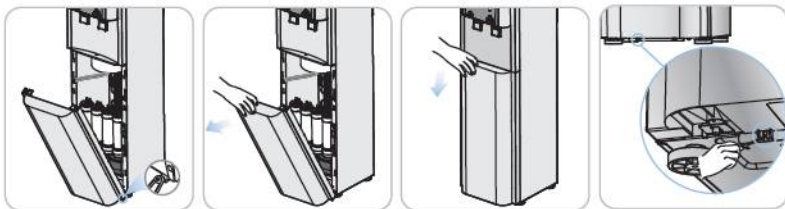

8 원수 공급 밸브를 열어 탱크내에 물을 만수까지 채운 후 전원플러그를 연결하여 주십시오.

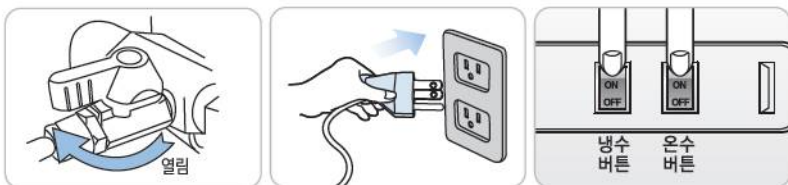

9 탱크에 물을 가득 채워 빼는 것을 2회 반복해 주십시오.





필터 예상 교체 주기 / 권고사항 / 필터 배열도

필터 예상 교체 주기

- ▶ 필터 교체 주기는 가정에서 1일 10L 사용 기준으로 책정되며, 원수 상태에 따라 영향을 받을 수 있습니다.

	필터명	예상 교체 주기
CP-QR2001SW	세디멘트 3.0 필터	1800~2400L /6~8 개월
	프리 카본 블록 2.0 필터	1800L /6 개월
CP-QR2001SB	역삼투압 필터	3600~5400L /24 개월
	미네랄라이저 필터	3600L /12 개월

상단의 교체 주기는 추정치일 뿐이며, 급수 상태에 따라 달라질 수 있습니다.

권고사항

- ▶ **유효정수량**
정수기 내부의 필터 등을 청소, 재생, 교체 하지 않고 오염 물질이 효과적으로 정수 할 수 있는 최소한의 처리용량을 의미합니다.
- ▶ **필터교환주기**
필터교환주기는 필터를 면밀히 검토한 결과 각 필터가 제 성능을 발휘할 수 있을 것으로 예상되는 시기를 의미합니다. 이는 수도물을 유입수로 하고 하루 사용량을 약 10L(음용수(4인기준)) 일때를 기준으로 하였으므로, 그 사용량이 많은 경우에는 교환주기가 더 짧아 질 수 있습니다.
- ▶ 역삼투압 필터 시스템의 경우, 필터를 통해 정수되는 유출수는 입수되는 원수량의 20~35% (수온 25°C, 원수 수압 0.34MPa 기준)입니다. 이는 원수 수온과 수압에 따라 달라질 수 있습니다.

필터배열도

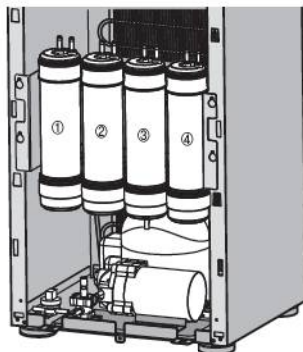

필터 NO	필터명
①	세디멘트 3.0 필터
②	프리카본 블록 2.0 필터
③	역삼투압 필터
④	미네랄라이저 필터

고장신고 전에 확인하십시오

▼ 사용방법 대로 올바르게 사용하지 않았을 경우에는 고장이 아니더라도 제품이 제대로 작동하지 않을 수가 있습니다. 제품 기능에 이상이 있으면 아래의 점검표대로 점검해 보고 그래도 이상이 있으면 고객상담실로 문의하여 주십시오.

증상	확인사항	조치사항
물에서 불쾌한 맛이나 냄새가 나요	<ul style="list-style-type: none"> • 장기간 정수기를 사용하지 않았나요? • 필터를 교체할 시기가 되지 않았나요? • 온수를 오랫동안 사용하지 않았나요? 	<ul style="list-style-type: none"> • 저장된 냉·온수 탱크의 물을 버린 후 냉수탱크를 청소해 주십시오. • 필터(쿠쿠 정공필터)를 교체해 주세요. • 온수 탱크의 물을 뒤쪽 온수 배수 호스로 빼주시고, 평소엔 온수코크 쪽으로 온수를 자주 사용해 주십시오.
물이 안 나와요	<ul style="list-style-type: none"> • 원수 공급이 원활한가요? • 가정의 수압이 낮은가요? • 냉수는 나오는데 온수는 나오지 않아요? • 온수·냉수 동작 레버가 고장인 것 같나요? 	<ul style="list-style-type: none"> • 원수 공급 밸브를 열어 주세요. • 급수 호스가 꺾이지 않았는지 확인해 주세요. • 단수가 되지는 않았는지 확인해 주세요. • 외장형 펌프장치(별매품)/고객상담실로 연락해 주세요. • 온수 동작 레버를 민상태에서 온수 안전버튼을 눌러주세요. • 온수 램프가 적색으로 되어 있는지 확인해 주세요. • 전원이 들어오는지 확인해 주세요. ※상기 조치사항을 확인 하였는데도 동작이 안되면 고객상담실로 연락하시어 서비스를 받으십시오. • 고객상담실로 연락해 주십시오.
온수온도가 낮아요.	<ul style="list-style-type: none"> • 온수 램프가 켜져 있나요? • 다량의 온수를 취수하셨나요? • 정수온도로 나오니까? 	<ul style="list-style-type: none"> • 온수 버튼을 눌러 온수 램프를 켜 주세요 • 온수 탱크 용량 이상 취수 시에는 재 가열시간 (약30분)이 필요합니다. • 제품 뒤쪽의 온수 버튼을 눌러 꺼주시고, 고객상담실로 연락해 주십시오.

고장신고 전에 확인하십시오

- ▼ 사용방법 대로 올바르게 사용하지 않았을 경우에는 고장이 아니라도 제품이 제대로 작동하지 않을 수가 있습니다. 제품 기능에 이상이 있으면 아래의 점검표대로 점검해 보고 그래도 이상이 있으면 고객상담실로 문의하여 주십시오.

증 상	확인사항	조치사항
냉수 온도가 높다.	<ul style="list-style-type: none"> • 냉수 램프가 켜져 있나요? • 다량의 냉수를 취수 하셨나요? • 제품 뒷면의 통풍이 원활한가요? 	<ul style="list-style-type: none"> • 냉수 버튼을 눌러 냉수 램프를 켜 주세요. • 냉수 탱크 용량 이상 취수 시에는 재냉각 시간 (약 1시간내외)이 필요합니다. • 제품 뒷면의 방열팬이 막혀있는지 확인하여 장애물을 치워주십시오. • 통풍이 잘되는 곳으로 이동 설치해 주십시오. (제품 이동설치시에는 고객상담실로 연락해 주십시오.)
정수량이 갑자기 적어졌어요.	<ul style="list-style-type: none"> • 원수 공급 밸브를 잠그지는 않았나요? • 필터 교체 주기가 지나지는 않았나요? 	<ul style="list-style-type: none"> • 원수 공급 밸브를 열어 주세요. • 필터(쿠쿠 정품필터)를 교체해 주세요.
소음이 심하게 나요.	<ul style="list-style-type: none"> • 제품이 설치된 바닥 면이 평평한가요? • 다른 물건과 닿아 있나요? • 코크에서 물을 취수한 후 소음이 나나요? 	<ul style="list-style-type: none"> • 바닥이 평평하고 견고한 곳에 설치해 주세요. • 다른 물건과 접촉하지 않도록 해 주세요. • 정수기는 수도 직결식 방식이기 때문에 코크를 통해 정수가 빠져 나가면 곧바로 물이 채워집니다. 소음 발생은 냉수 탱크에 물이 유입되는 소리이며, 정상적인 정수 유입음 입니다.
물에서 부유 물질이 나와요.	<ul style="list-style-type: none"> • 필터 교체주기가 지나지 않았나요? 	<ul style="list-style-type: none"> • 필터(쿠쿠 정품필터)를 교체해 주세요.
정수기에서 물이 새요.	<ul style="list-style-type: none"> • 조립(연결)부위가 불량인 것 같나요? • 집 안이나 외부 환경이 습하지 않나요? 	<ul style="list-style-type: none"> • 수도관의 원수 공급 밸브를 잠그고 정수기 전원 플러그를 콘센트에서 뽑은 후 서비스를 신청해 주세요. • 정수기 내부의 찬 부분과 습기가 만나면 이슬 맺힘 현상이 나타날 수 있으며, 이는 물컵에 물방울이 맺히는 것과 같은 이치입니다.

제품규격

제품명		쿠쿠 냉온정 정수기	
구분		스탠드 타입	
모델명		CP-QR2001SW / CP-QR2001SB	
정격전압		단상, AC 120V / 60Hz	
소비전력		Total : 5.7 A	
정수방식		RO 역삼투압 방식	
필터구분 (소재 / 교환주기)	1번 필터	세디멘트 3.0 필터	소재 : 폴리프로필렌, 활성탄
			교환주기 : 6-8 개월
	2번 필터	프리카본 블록 2.0 필터	소재 : 압축활성탄
			교환주기 : 6 개월
	3번 필터	역삼투압 필터	소재 : 역삼투막(폴리아미드)
			교환주기 : 24 개월
	4번 필터	미네랄라이저 필터	활성탄, 미네랄라이저
			교환주기 : 12개월
용량	냉수	16.0L	
	온수	4.0L	
	총용량	20.0L	
냉매종류		R-134a	
기후등급		T(열대용)	
설치장소		옥내용	
제품	중량	약 65.0 lb	
	크기 (W×D×H)	14.2"(W) x 19.5"(D) x 53.1"(H)	
정격사용압력		0.28 ~ 0.7Mpa (2.8~7.0bar)	

※ 본 사용설명서에 표시된 내용(외관, 디자인 및 규격)은 제품의 품질 향상을 위해 예고없이 변경되는 수가 있습니다.

CUCKOO

<http://www.cuckooamerica.com>

We provide satisfying consultation and services concerning your complaints, suggestions, and recommendations upon receiving your troubled product model name, status, and contact information.

- ♣ After reading this manual, keep it in a place easily accessible to the user for future reference.
- ♣ This manual includes the warranty.
- ♣ Caution : Please read this manual carefully to ensure safety and a longer product lifespan.