

---

## **Coway Luftreiniger**

### AP-2015E

---

Dieses Produkt ist nur für den Inlandsmarkt bestimmt. Es kann nicht im Ausland verwendet werden, wo die Netzspannung abweicht. Der Garantieschein ist in dieser Bedienungsanleitung enthalten. Lesen Sie diese Bedienungsanleitung und bewahren Sie sie auf.  
English/German/French/Spanish/Italian

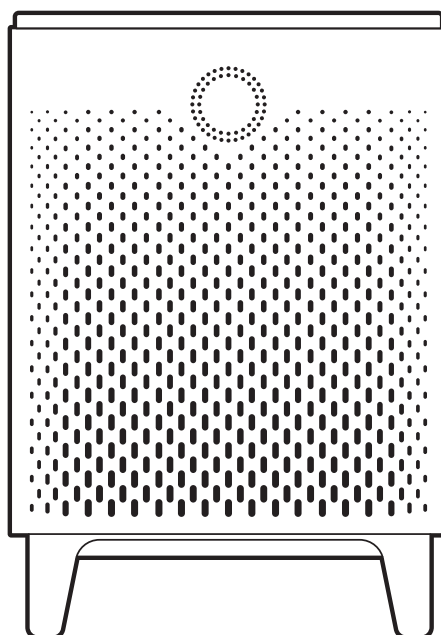

# FUNKTIONEN

---

## | Echtzeitüberwachung der Luftqualität

Der Verschmutzungssensor des Airmega informiert Sie in Echtzeit über die Luftqualität in Innenräumen. Dank des bunten LED-Rings wissen Sie jederzeit ob Ihre Innenraumluft frisch oder ungesund belastet ist.

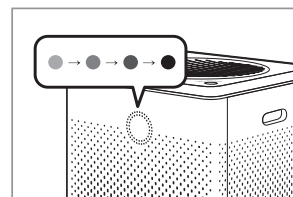

## | Smart Modus

Im Smart Modus überwacht Ihr Airmega die Luftverschmutzung der Umgebung an und passt sich automatisch darauf an. Die Lüfterdrehzahl wird automatisch an die Luftqualität und die Bedingungen des Raums angepasst.

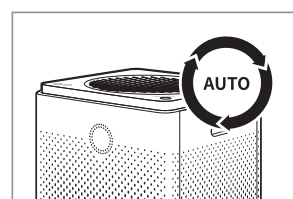

## | Anschließen des Luftwäschers an das Wi-Fi-Netzwerk

Informieren Sie sich mit der Anleitung zum Koppeln des Gerätes. Diese Anleitung finden Sie unter dem folgenden Link: <https://iocare.coway.com/manual/eu/air/airmega.html>



## | Max2-Filter

Der Max2-Filter (ein Aktivkohlefilter mit GreenHEPA™-Filter) beseitigt mehr als 99% der flüchtigen organischen Verbindungen (VOC) sowie Gerüche wie NH<sub>3</sub> (Ammoniak), CH<sub>3</sub>CHO (Acetaldehyd). Er filtert auch in der Luft befindliche Luftpartikel wie Pollen, Verschmutzung und andere Allergene und reduziert sie um bis zu 99,97%.

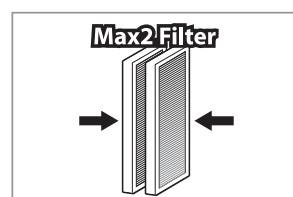

## | Anzeige der Restlebensdauer des Filters

Die Statusanzeigen des Max2-Filter und des Vorfilters geben an, wann sie ausgetauscht werden müssen. Der Airmega misst die durchströmte Luftmenge und gibt somit korrekte Anzeigen an.

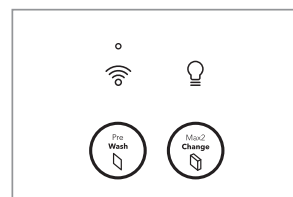

Wir danken Ihnen, dass Sie sich für einen **Coway-Luftwäscher** entschieden haben. Bitte lesen Sie diese Bedienungsanleitung genau durch, damit Sie Ihren Luftwäscher richtig bedienen und Instand halten können. Wenn während des Gebrauchs Probleme auftreten, können Sie in der Bedienungsanleitung nachschlagen, um Lösungen dafür zu finden. Diese Bedienungsanleitung enthält die Produktgarantie, bewahren Sie sie also sicher auf.

## | INHALT

### Zur Information

- | 03 | SICHERHEITS  
INFORMATIONEN  
Gefahr  
Achtung  
Vorsicht
- | 07 | TEILE UND BEZEICHNUNGEN
- | 09 | LUFTREINIGUNGSPROZESS

### Verwendung

- | 10 | VOR DEM GEBRAUCH  
Einsetzen der Filter
- | 11 | ANZEIGEN UND TASTEN
- | 13 | INSTALLATION
- | 14 | VERWENDUNG
- | 16 | PARTIKELFÜHLER  
EINSTELLEN

### Pflege

- | 17 | REINIGUNG  
Gerät  
Filter
- | 19 | FILTERTAUSCH

### Sonstiges

- | 21 | FEHLERBEHEBUNG
- | 22 | TECHNISCHE DATEN  
DES GERÄTS
- | 23 | GARANTIEKARTE

Bewahren Sie die Bedienungsanleitung an einem leicht zugänglichen oder gut sichtbaren Ort auf.

# SICHERHEITSHINWEISE

---

## **Dies sind Sicherheitsinformationen. Unbedingt beachten!**

Die Warnhinweise sollen die Benutzer schützen und Schäden am Gerät verhindern.  
Bitte lesen Sie diese sorgfältig durch und verwenden Sie das Gerät entsprechend.



## **GEFAHR: WENN SIE DIE UNTEN AUFGEFÜHRTE SICHERHEITSHINWEISE NICHT BEFOLGEN, KÖNNEN SCHWERE VERLETZUNGEN UND SOGAR TOD DIE FOLGE SEIN.**



- ⚠ Verwenden Sie keine beschädigten Netzstecker oder lose Steckdosen.
- ⚠ Der Netzstecker darf nur an Steckdosen mit 220 V - 240 V~ bei 50/60 Hz angeschlossen werden.
- ⚠ Bewegen Sie das Gerät nicht, indem Sie am Netzkabel ziehen.
- ⚠ Fassen Sie den Netzstecker niemals mit nassen Händen an.
- ⚠ Um Beschädigungen oder Verformungen des Netzkabels zu vermeiden, biegen Sie das Netzkabel nicht mit Gewalt und stellen Sie keine schweren Gegenstände darauf.
- ⚠ Sie dürfen den Netzstecker nicht wiederholt abziehen und wieder einstöpseln.
- ⚠ Wenn Wasser in die Stromversorgung gelangt, ziehen Sie den Netzstecker aus der Steckdose und trocknen Sie ihn vollständig ab, ehe Sie ihn erneut verwenden.
- ⚠ Stellen Sie sicher, dass Sie bei der Wartung des Gerätes oder beim Austausch von Teilen den Netzstecker ziehen.
- ⚠ Wischen Sie die Stifte oder der Kontaktbereich des Netzsteckers gründlich ab, wenn sie mit Staub oder Wasser bedeckt sind.
- ⚠ Schließen Sie niemals mehrere Elektrogeräte an eine einzige Steckdose an. Verwenden Sie immer nur eine Steckdose pro Gerät.
- ⚠ Ziehen Sie den Netzstecker aus der Dose, wenn das Gerät längere Zeit nicht verwendet werden soll.
- ⚠ Schließen Sie das Netzkabel nicht unachtsam an und nehmen Sie keine Veränderungen daran vor.
- ⚠ Wenn das Netzkabel beschädigt ist, müssen Sie es, um Gefahren zu vermeiden, durch den Hersteller, oder dem für Ihr Land zuständigen Kundenservice / Reparaturcenter ersetzen lassen.
- ⚠ Stellen Sie das Gerät nicht in der Nähe von Heizgeräten auf.

- ⚠ Stellen Sie es nicht auf Elektrogeräte wie Heizungen oder Fernseher.
- ⚠ Installieren Sie das Gerät nicht an Stellen mit hoher Luftfeuchtigkeit oder Staub bzw. an Stellen mit spritzendem Wasser (Regen).
- ⚠ Verwenden Sie in der Nähe dieses Geräts keine brennbaren Gase oder Materialien.
- ⚠ Ziehen Sie sofort den Netzstecker, wenn ungewöhnliche Geräusche, Brandgeruch oder Rauch aus dem Luftwäscher austreten. Wenden Sie sich danach an den für Ihr Land zuständigen Kundenservice / Reparaturcenter.
- ⚠ Tauchen Sie das Gerät nie unter Wasser.
- ⚠ Sprühen Sie keine leicht entzündlichen Materialien wie Insektengifte oder Luftfrischer in den Lufteinlass.
- ⚠ Reparieren, zerlegen und modifizieren Sie den Luftwäscher keinesfalls selbst.
- ⚠ Stellen Sie keine Behälter mit Wasser, Chemikalien, Nahrungsmittel, keine Metallgegenständen oder leicht entzündliche Materialien über oder auf den Luftwäscher.
- ⚠ Reinigen Sie das Gerät erst, nachdem Sie es von der Stromversorgung getrennt haben.
- ⚠ Sprühen Sie kein Wasser direkt auf den Luftwäscher und wischen Sie ihn beim Reinigen nicht mit Benzin, Verdünner usw. ab.
- ⚠ Stecken Sie keine spitzen Gegenstände wie z. B. einen Zahnstocher in den Verschmutzungsfühler.
- ⚠ Stecken Sie weder Ihre Finger noch irgendwelche Fremdkörper (Stifte, Stöcke, Münzen usw.) in die Steckdose.
- ⚠ Lassen Sie nicht zu, dass Kinder sich an den Luftwäscher hängen oder darauf herumklettern.
- ⚠ Achten Sie darauf, dass Kinder ihre Hände nicht in die Steckdose stecken.
- ⚠ Achten Sie darauf, dass Kinder nicht mit der Hand in die Öffnung des Produkts greifen.
- ⚠ Sprühen Sie kein Wasser direkt auf den Luftwäscher.





# SICHERHEITSHINWEISE

---

 **GEFAHR: WENN SIE DIE UNTEN AUFGEFÜHRTEN SICHERHEITSHINWEISE NICHT BEFOLGEN, KÖNNEN SCHWERE VERLETZUNGEN UND SOGAR TOD DIE FOLGE SEIN.**

-  Dieses Gerät verfügt über einen gepolten Stecker (ein Stift ist breiter als der andere). Um das Stromschlagrisiko zu senken, passt dieser Stecker nur in einer Orientierung in einen gepolten Stromanschluss. Wenn der Stecker nicht richtig in die Steckdose passt, drehen Sie ihn um. Ist dieses nicht möglich, wenden Sie sich an den für Ihr Land zuständigen Kundenservice/Reparaturcenter. Versuchen Sie nicht, dieses Sicherheitsmerkmal zu umgehen.
-  Betreiben Sie den Lüfter nicht mit beschädigtem Kabel oder Stecker. Trennen Sie den Lüfter von der Stromversorgung und geben ihn zur Überprüfung und/oder Instandsetzung an den für Ihr Land zuständigen Kundenservice/Reparaturcenter.
-  Führen Sie das Kabel nicht unter dem Teppich durch. Decken Sie das Kabel nicht mit Läufern, Teppichen oder anderen Bodenbelägen ab. Ordnen Sie das Kabel außerhalb von Laufbereichen so an, dass man darüber nicht stolpern kann.

 **WARNUNG: JEDE MISSACHTUNG DER FOLGENDEN VORSICHTSMASSNAHMEN KANN ZU SCHWEREN VERLETZUNGEN ODER SACHSCHÄDEN FÜHREN.**

-  Ziehen Sie beim Ausstöpseln niemals am Netzkabel.
-  Verwenden Sie den Luftwäscher nicht im Badezimmer, in der Dusche, in Swimming Pools oder an anderen Stellen, an denen er möglicherweise in direkten Kontakt mit Wasser geraten kann.
-  Kinder dürfen auf keinen Fall mit dem Gerät spielen.
-  Kinder dürfen bei Reinigung und Wartung nur dann helfen, wenn sie unter Aufsicht sind.

 **VORSICHT: JEDE MISSACHTUNG DER FOLGENDEN VORSICHTSMASSNAHMEN KANN ZU LEICHTEN VERLETZUNGEN ODER SACHSCHÄDEN FÜHREN.**

-  Trennen Sie den Luftwäscher während des Betriebes nicht von der Steckdose und tragen Sie ihn in Betrieb nicht herum. Ziehen Sie sofort den Netzstecker, wenn ungewöhnliche Geräusche, Gerüche oder Rauch aus dem Luftwäscher austreten, und wenden Sie sich an das für Ihr Land zuständige Kundenservice/Reparaturcenter.

- ⚠ Nicht geneigt aufstellen.
- ⚠ Setzen Sie das Gerät keiner übermäßigen Schlägeinwirkung aus und üben Sie keine übermäßige Kraft darauf aus.
- ⚠ Halten Sie auf jeder Seite mindestens 20 cm Abstand zu Wänden und anderen Objekten.
- ⚠ Damit die Luft gut zirkulieren kann, stellen Sie den Luftwäscher an einer Stelle auf, an der er auf keiner Seite blockiert ist.
- ⚠ Setzen Sie das Gerät nicht in Grillrestaurants und anderen Restaurants ein, in denen Gerüche, Rauch und Öl in der Luft vorkommen können.
- ⚠ Nicht in direktem Sonnenlicht verwenden.
- ⚠ Nicht an einer erhöhten Stelle aufstellen. Berühren Sie die Bedienelemente nicht, solange Der auto-set-up nicht vollzogen ist.
- ⚠ Drücken Sie nicht gegen den Luftwäscher und lehnen Sie sich nicht dagegen. Der Luftwäscher könnte umfallen.
- ⚠ Verwenden Sie das Produkt nur für die Luftwäsche.
- ⚠ Setzen Sie niemanden über längere Zeit dem auf der Vorderseite des Luftwäschers austretenden Luftstrom aus.
- ⚠ Lassen Sie den auf der Vorderseite des Luftwäschers austretenden Luftstrom nicht in die Nähe Ihres Gesichts gelangen.
- ⚠ Verwenden Sie den Luftwäscher nicht an unbelüfteten Stellen oder dort, wo sich Kinder, ältere Menschen oder Kranke aufhalten.
- ⚠ Versperren Sie den Auslass nicht mit Wäsche oder Vorhängen.
- ⚠ Entfernen Sie den Staub mit einem Staubsauger oder Wasser vom Vorfilter.
- ⚠ Reinigen Sie den Vorfilter regelmäßig und lassen Sie ihn vollständig austrocknen.
- ⚠ Drücken Sie nicht wiederholt auf die Tasten „Flow-Modus“ oder „Hochgeschwindigkeitspflege“.
- ⚠ Dieses Gerät ist nicht zum Gebrauch durch Kinder geeignet.
- ⚠ Lassen Sie Kinder nicht mit der Kunststoffverpackung und dem Gerät spielen.

**LESEN SIE DIESE ANLEITUNG SORGFÄLTIG DURCH  
UND BEWAHREN SIE SIE AUF**

# TEILE UND BEZEICHNUNGEN

## | Hinten / Vorne

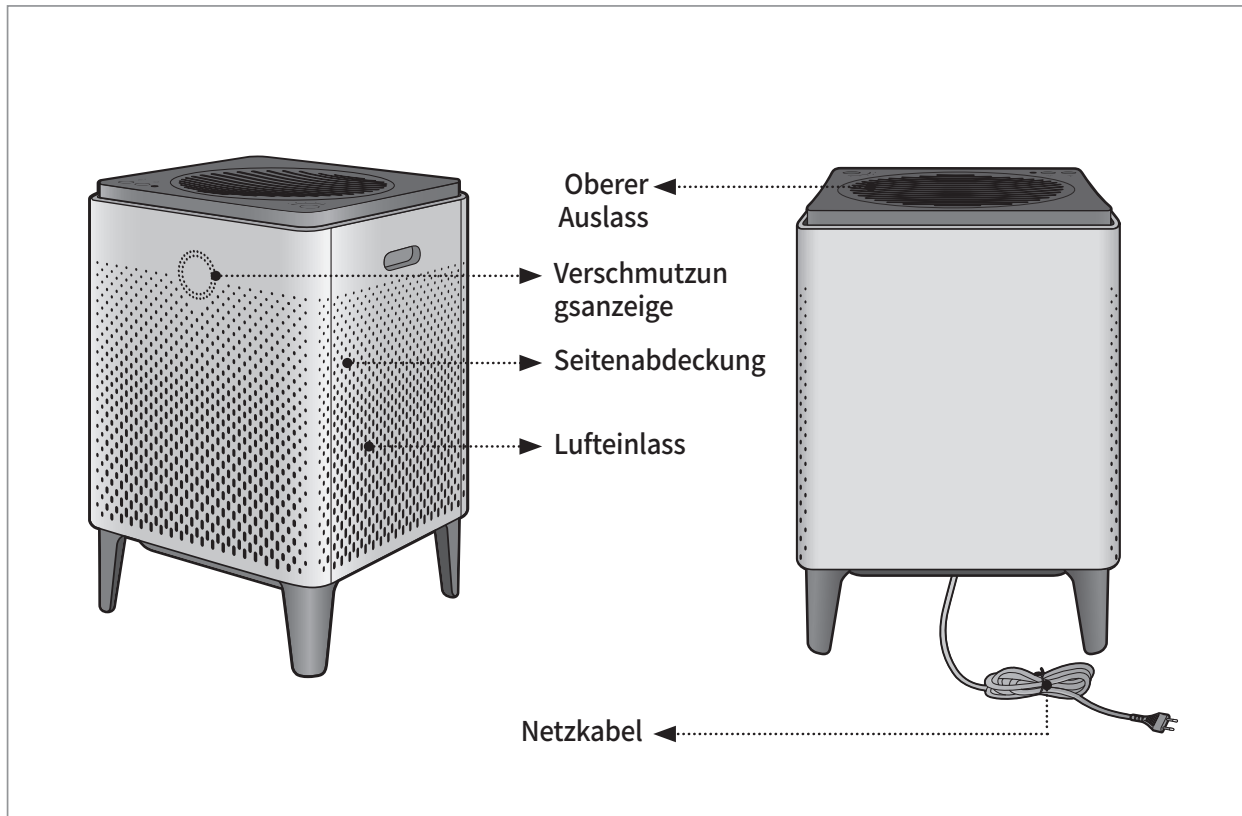

## | Oberseite

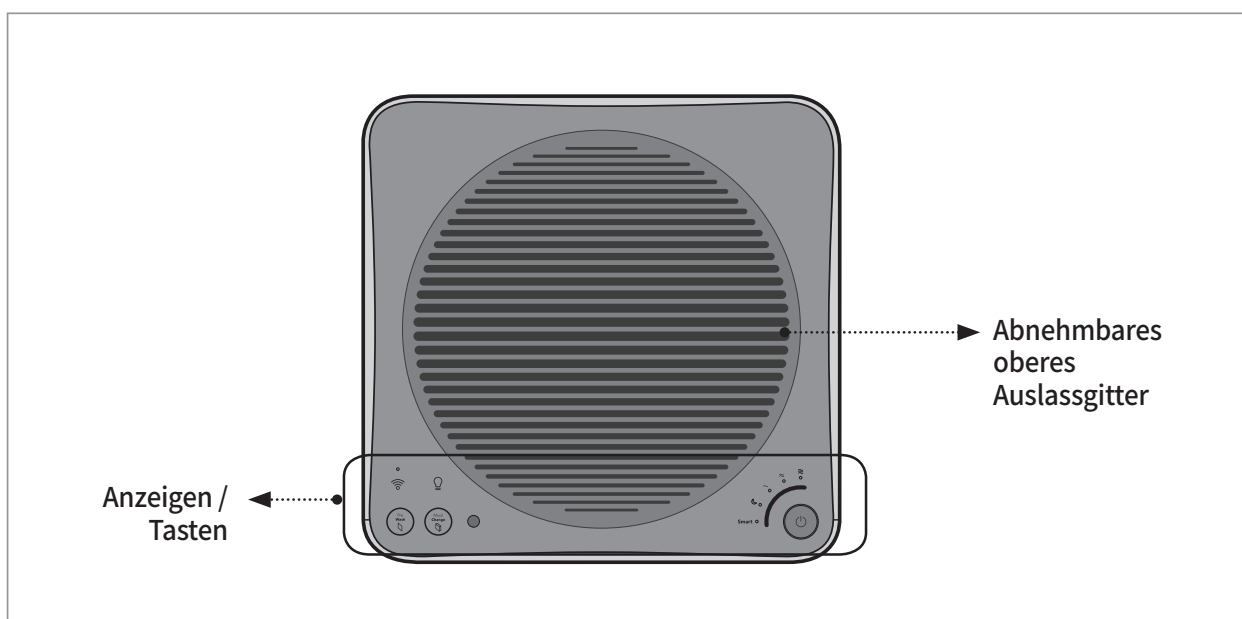



## | Komponenten



**Benutzerhandbuch**

# LUFTREINIGUNGSPROZESS

---

## | Vorfilter

hält mit Hilfe eines Filtergewebes große Partikel wie Haare von Mensch und Tier sowie Staub zurück.

## | Max2-Filter (Aktivkohle + GreenHEPA™)

Filtert und beseitigt mehr als 99% der flüchtigen organischen Verbindungen (VOC) sowie Gerüche wie  $\text{NH}_3$ ,  $\text{CH}_3\text{CHO}$ .. Er filtert auch in der Luft befindliche Luftpartikel, Allergene und andere Verschmutzungen bis hinab zu 0,3 Mikrometer und reduziert sie um bis zu 99,97%.

\* Coway GreenHEPA™ Filter werden mit Konservierungsmitteln (Silber Natrium Hydrogen Zinkphosphat und Thiabendazol) behandelt, um den Filter vor dem Wachstum von Schimmel und Bakterien zu schützen und die Lebensdauer des Filters zu verlängern.

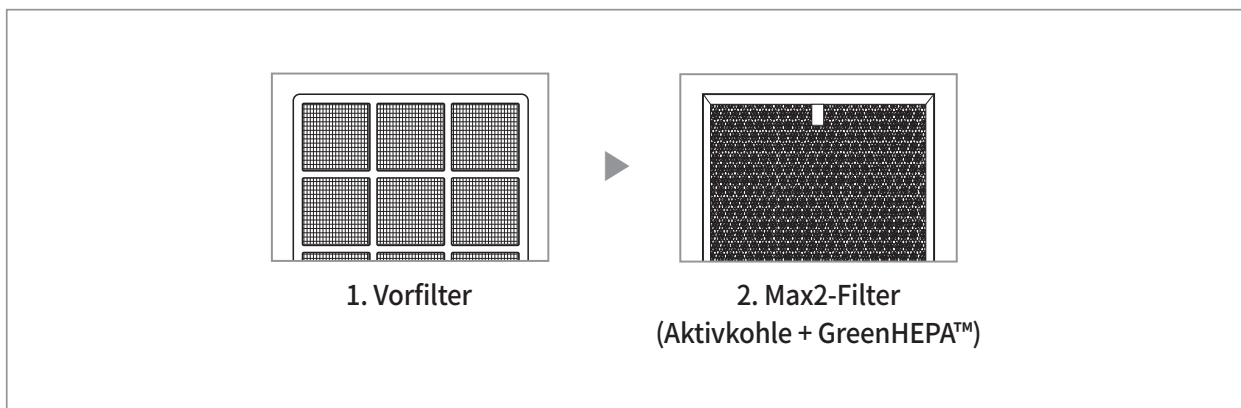

## | Vor dem Gebrauch kontrollieren!

**⚠ Dieses Gerät ist nur für Stromnetze mit 220 bis 240 V~ bei 50/60 Hz geeignet.**

Schließen Sie den Netzstecker an eine geerdete Steckdose (220 V bis 240 V~ bei 50/60 Hz) an.

## | Einsetzen des Filters



Tipps

- Stellen Sie sicher, dass Sie vor dem Einsetzen des Filters die Kunststoffverpackung entfernt haben.
- Verwenden Sie ihn nur in Innenräumen.
- Wenn das Gerät außer Betrieb ist, ziehen Sie den Netzstecker aus der Steckdose.
- Überprüfen Sie beim Filtereinbau die Vorderseite der Filter.

► **Arbeitsablauf zum Einsetzen des Filters :**  
Max2 Filter → Vorfilter → Abdeckungen

### 1. Öffnen Sie die seitliche Abdeckung.

Tire de la parte superior de la tapa lateral para abrirla.

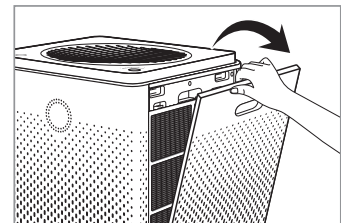

### 2. Nehmen Sie den Filter heraus und entfernen Sie die Kunststoffverpackung.

Entfernen Sie die Kunststoffverpackung von allen Filtern mit Ausnahme des Vorfilters und setzen Sie sie nacheinander in den Luftwäscher ein.

\* Reihenfolge der Filtermontage : Max2-Filter → Vorfilter → Abdeckungen

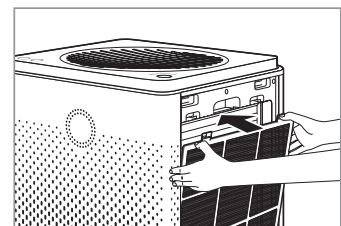
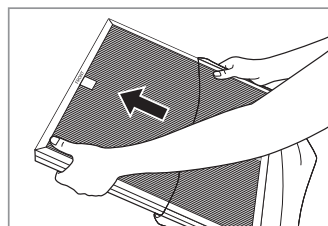

### 3. Bringen Sie die seitliche Abdeckung wieder an.

Setzen Sie die beiden Laschen am unteren Teil der seitlichen Abdeckung in ihre Schlitz ein und drücken Sie sie zum Installieren hinein.

\* Das Gerät funktioniert nicht, wenn die seitliche Abdeckung nicht richtig angebracht ist.

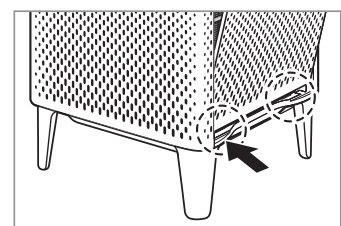

# ANZEIGEN UND TASTEN

## | ANZEIGEN

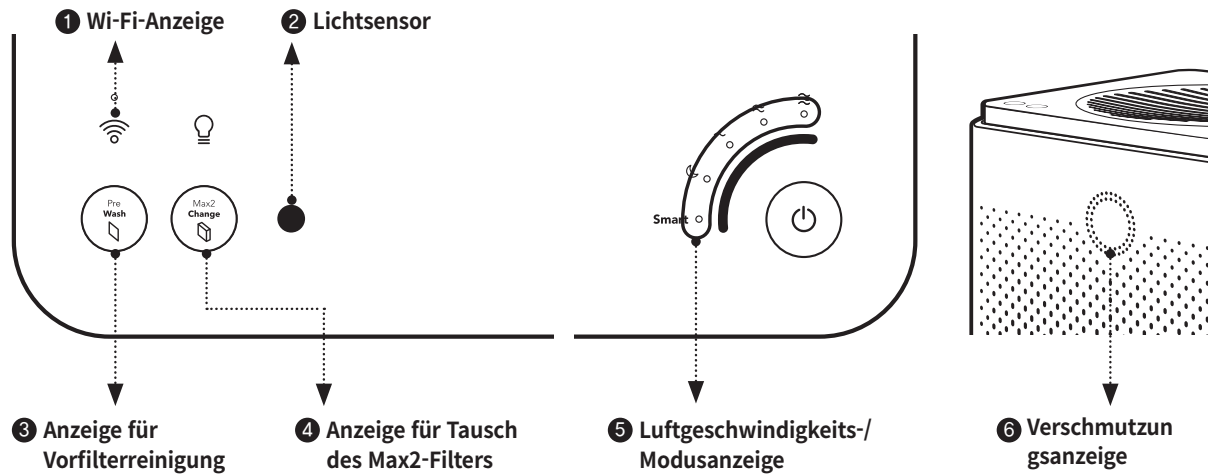

**1 Wi-Fi-Anzeige**  
 Wenn die WiFi-Verbindung abgeschlossen ist, wird die Anzeige eingeschaltet.  
 \* Status der Wi-Fi-LED :  
 - Blinkend Noch nicht verbunden oder beim Koppeln  
 - Gleich bleibende LED-Anzeige: Wi-Fi verbunde  
 - LED aus: Wi-Fi aus

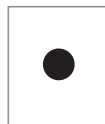

**2 Lichtsensor**  
 Dieser Sensor misst die Helligkeit. Wenn es 3 Minuten lang dunkel ist und das Gerät im Smart-Modus läuft, wechselt es automatisch in den Ruhemodus. Der Ruhemodus wird jedoch nicht automatisch aktiviert, wenn die Luftgeschwindigkeit manuell eingestellt wurde oder der Verschmutzungsgrad (im Smart-Modus) über dem Normalwert liegt.



**3 Anzeigefür Vorfilterreinigung**  
 Zeigt die 5 Stufen des Reinigungsprogramms für den Vorfilter an: 100 %, 80 %, 60 %, 40 %, 20 %, 0 %.

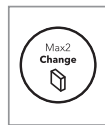

**4 Anzeigefür Tausch des Max2-Filters**  
 Zeigt die 5 Stufen der Max2-Filterlebensdauer an : 100 %, 80 %, 60 %, 40 %, 20 %, 0 %.

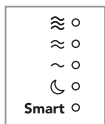

**5 Luftgeschwindigkeits-/Modusanzeige**  
 zeigt die aktuelle Lüfterdrehzahl und den aktuellen Modus an



**6 Verschmutzungsanzeige**  
 Die Verschmutzung der Innenräume wird durch die Farbe der LED angezeigt.

Luftqualität	LED-Farbe
Gut	Blau und Grün
Mäßig	Grün und gelb
sauber	Gelb und pink
sehr sauber	Pink und Rot

| Tasten

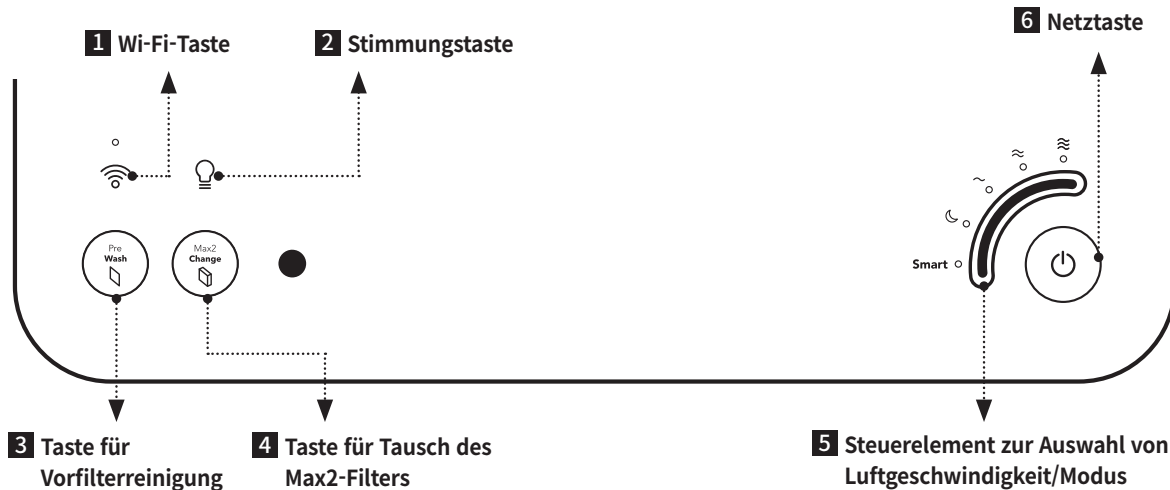

**1 Wi-Fi-Taste**

Berühren Sie diese Taste, um eine Verbindung zu einem Wi-Fi-Netzwerk herzustellen.



**2 Stimmungstaste**

Berühren Sie diese Taste, um die Luftqualitätsanzeige und das Licht ein- oder auszuschalten.



**3 Taste für Vorfilterreinigung**

Wenn die Buchstaben auf der Taste leuchten, bedeutet dies, dass die Vorfilter gereinigt werden müssen.

\* Berühren Sie nach dem Reinigen der Vorfilter diese Taste und halten Sie sie 2-3 Sekunden lang gedrückt, um die Anzeige zurückzusetzen.



**4 Taste für Tausch des Max2-Filters**

Wenn die Buchstaben auf der Taste leuchten, bedeutet dies, dass die Max2-Filter ausgetauscht werden müssen.

\* Berühren Sie nach dem Austausch der Max2-Filter diese Taste und halten Sie sie 2-3 Sekunden lang gedrückt, um die Anzeige zurückzusetzen.



**5 Steuerelement zur Auswahl von Luftgeschwindigkeit/Modus**

Berühren Sie diesen Sensor, um die Luftgeschwindigkeit auszuwählen, oder schalten Sie das Gerät in den Smart-Modus bzw. in den Ruhemodus.

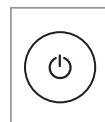

**6 Netztaste**

Berühren Sie diese Taste, um das Gerät einzuschalten. Berühren Sie diese Taste und halten Sie sie 2-3 Sekunden lang gedrückt, um das Gerät auszuschalten.

# INSTALLATION

---

## | Anschließen der Stromversorgung und Einschalten des Luftwäschers



Tipps

- Dieses Gerät ist nur für Stromnetze mit 220 – 240 V~ bei 50/60 Hz geeignet. Stellen Sie sicher, dass Ihre Stromversorgung diese Anforderungen erfüllt.

### 1. Stecken Sie den Netzstecker in eine Steckdose.

Die Anzeigen am Luftwäscher blinken.

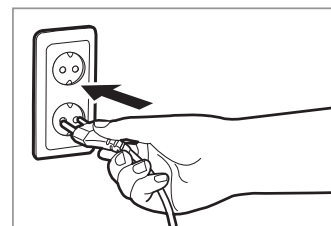

### 2. Berühren Sie die Netztaaste, um den Luftwäscher einzuschalten.

Sie hören einen Signalton, wenn der Luftwäscher zu arbeiten beginnt.

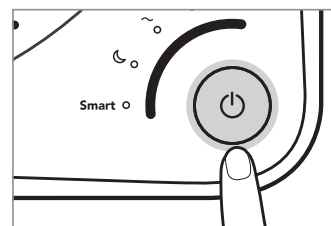

### 3. Anschließen des Luftwäschers an das Wi-Fi-Netzwerk

Informieren Sie sich mit der Anleitung zum Koppeln des Geräts. Diese Anleitung finden Sie unter dem folgenden Link : <https://iocare.coway.com/manual/eu/air/airmega.html>



Tipps

- Verbinden Sie den Netzstecker mit einer Steckdose, bevor Sie den Luftwäscher bedienen.
- Wenn der Luftwäscher eingeschaltet ist, wird er standardmässig im Automatikmodus gestartet.

## | Smart-Modus - Auto

Wenn das Gerät auf den Smart-Modus eingestellt ist, passt es die Luftgeschwindigkeit automatisch an die aktuelle Luftqualität in seiner Umgebung an.

Berühren Sie den Sensor für **Smart**.

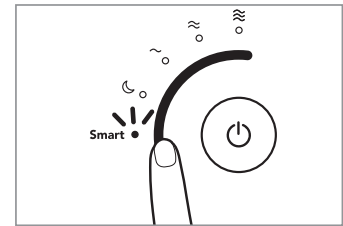

Die Luftgeschwindigkeit wird wie in der folgenden Tabelle gezeigt eingestellt:

Luftqualität	Gut	Mäßig / schlecht	Sehr schlecht
Luftgeschwindigkeit	Stufe 1	Stufe 2	Stufe 3

## | Smart-Modus - Ruhemodus

Wenn das Gerät im Smart-Modus läuft, wird der Ruhemodus automatisch aktiviert, um Geräuschentwicklung und Stromverbrauch zu reduzieren. Der Modus wird aktiv, wenn der Raum dunkel ist und die Luftqualität 3 Minuten lang Gut ist (Stufe 1).

Der Smart-Modus wird nicht automatisch aktiviert, wenn der Lichtsensor mindestens 5 Minuten lang Licht erkennt und/oder wenn die Luftqualität im Raum mittelmäßig oder schlechter wird.

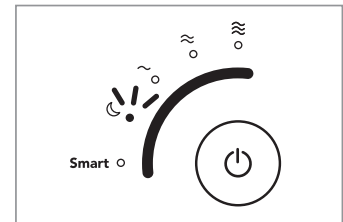

# VERWENDUNG

---

## | Smart-Modus - ECO

Wenn der Verschmutzungsgrad für mehr als 10 Minuten Gut bleibt, während das Gerät auf den Smart-Modus eingestellt ist, stoppt der Lüfter automatisch, um Energie zu sparen. Erkennt das Gerät Luftverschmutzung, wird der Lüfter automatisch neu gestartet. Der Lüfter wird ebenfalls neu gestartet, wenn der ECO-Modus 30 Minuten lang aufrechterhalten wird. Bleibt der Verschmutzungsgrad länger als 10 Minuten nach dem Neustart Gut, wird der ECO-Modus wieder aktiviert.



Frische Luft



ECO-Modus aufrufen

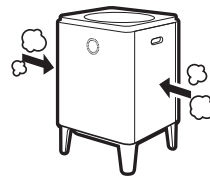

Luftverschmutzung  
erkennen



ECO-Modus  
verlassen

## | Manueller Modus

Das Einstellen der Luftgeschwindigkeit und die Auswahl des Schlafmodus ist manuell möglich.

Berühren Sie die gewünschte Luftgeschwindigkeit oder den Schlafmodus. Indem Sie Ihren Finger nach oben oder unten bewegen, können Sie die Luftgeschwindigkeit oder den Schlafmodus auswählen.

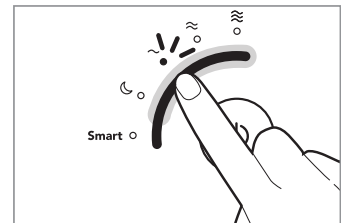

## | Timer einstellen

Sie können das Gerät so einstellen, dass es sich nach einer Stunde, 4 Stunden oder 8 Stunden automatisch ausschaltet. Verwenden Sie diese Funktion, um Energie zu sparen, wenn Sie das Haus verlassen oder zu Bett gehen.

Sie können den Timer und den Planer über die Airmega-Anwendung einstellen.





### | Einstellen der Empfindlichkeit des Verschmutzungssensors

Wenn Sie den Luftwäscher zum ersten Mal einschalten, ist der Verschmutzungssensor auf Standard eingestellt. Sie können wie nachfolgend beschrieben die Empfindlichkeit einstellen, wenn die Verschmutzungs-LED auch nach mehr als zwei Stunden Betrieb des Luftwäschers bei starker Verschmutzung weiterhin eine starke Verschmutzung anzeigt oder wenn die Verschmutzungs-LED auch bei hoher Verschmutzung eine geringe Verschmutzung anzeigt.

1. Halten Sie die folgende Tasten gedrückt.

- \* Stimmungstaste + **Smart**

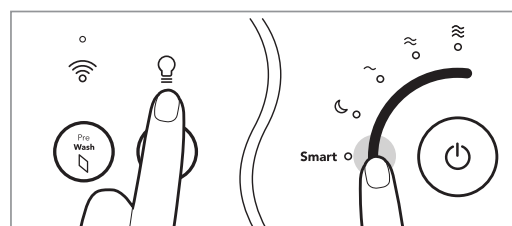

2. Wählen Sie die Sensorempfindlichkeit.

- \* Berühren Sie eine der Luftgeschwindigkeiten, um die gewünschte Luftempfindlichkeit auszuwählen.

~	≈	≡
Empfindlich	Normal	Weniger empfindlich

3. Halten Sie die folgende Tasten gedrückt.

- \* Stimmungstaste + **Smart**
- \* Wenn die Einstellung gespeichert wurde, erklingt ein Ton.

# REINIGUNG



## Tipps

- Ziehen Sie vor der Reinigung stets den Netzstecker des Geräts.
- Verwenden Sie zur Reinigung keine Reinigungsmittel, die organische Lösungsmittel enthalten (Lösungsmittel, Verdüner usw.), Bleichmittel, Chlor oder Schleifmittel.
- Tauchen Sie den Luftwäscher nicht unter Wasser und lassen Sie kein Wasser darauf spritzen.

## Reinigung des Auslasses und des abnehmbaren oberen Auslassgitters

Drehen Sie das abnehmbare Lüftungsgitter oben am Auslass gegen den Uhrzeigersinn und heben Sie es ab. Reinigen Sie dann das Gitter und den Auslass mit einer weichen Bürste oder einem Staubsauger.

- \* Achten Sie darauf, dass während der Reinigung kein Staub in die Lüftungsöffnung gelangt.

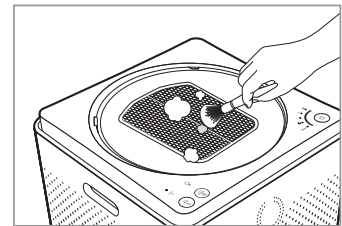
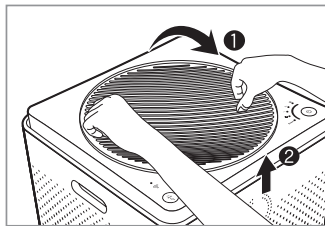

## Reinigung des Verschmutzungssensors (alle 2 Monate)

1. Reinigen Sie den Lufterlass und Luftauslass des Verschmutzungssensors mit einer weichen Bürste oder einem Staubsauger.

- \* Achten Sie darauf, dass während der Reinigung kein Staub in den Reiniger fällt.

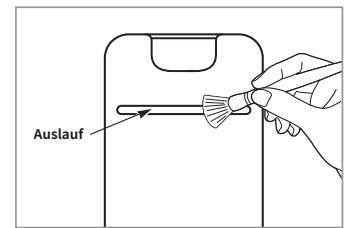

2. Entfernen Sie die vordere Abdeckung des Luftwäschers und öffnen Sie die Abdeckung des Luftverschmutzungssensors. Befeuchten Sie einen Wattebausch mit einer kleinen Menge Wasser und wischen Sie die Linse, den Staubeinlass und den Auslass ab. Wischen Sie ihn anschließend zum Trocknen erneut mit einem trockenen Wattebausch ab.

- \* Erfolgt die Reinigung nicht regelmäßig, kann die Leistung des Luftqualitätssensors nachlassen.
- \* Die Reinigung ist in sehr staubigen Umgebungen häufiger vorzunehmen.

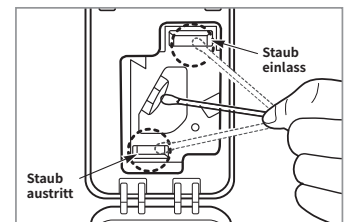
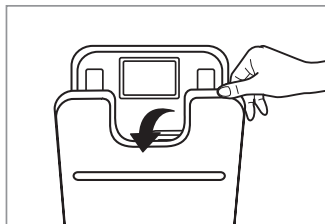

## Reinigen der Seitenabdeckung

Entfernen Sie die seitliche Abdeckung vom Luftwäscher und wischen Sie den an der Oberfläche anhaftenden Staub mit einem weichen, trockenen Tuch oder einer weichen Bürste ab.

- \* Befeuchten Sie das Tuch bei stärkeren Verschmutzungen. (Verwenden Sie keine Scheuermittel.)

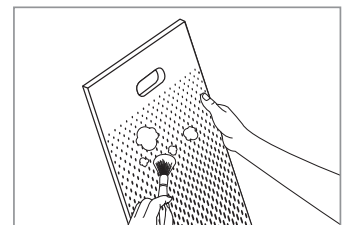

## Reinigen des Luftwäschers

Wischen Sie das Gehäuse mit einem trockenen, weichen Tuch ab.

- \* Befeuchten Sie das Tuch bei stärkeren Verschmutzungen. (Verwenden Sie keine Scheuermittel.)

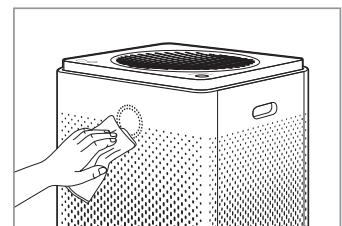



Tipps

- Trennen Sie das Gerät vor dem Reinigen der Filter stets von der Stromversorgung.
- Der Vorfilter kann nach dem Entfernen von Staub und dem Reinigen mit Wasser wieder verwendet werden.
- Wenn der Vorfilter lange Zeit nicht gereinigt wird, kann sich die Geräteleistung verschlechtern.
- Die Max2-Filter können nicht wiederverwendet werden. Versuchen Sie nicht, sie mit Wasser zu reinigen. Ersetzen Sie sie immer durch einen neuen.

## | Vorfilter (alle 2 Wochen reinigen)

Wenn die Anzeige [Vorfilterreinigung] leuchtet, müssen Sie die Vorfilter auf beiden Seiten reinigen. Gehen Sie folgendermaßen vor, um die Filter zu reinigen. Die Filterreinigungsfrequenz kann in der Smartphone-Anwendung eingestellt werden.

1. Zum Öffnen ziehen Sie am oberen Teil der seitlichen Abdeckung.

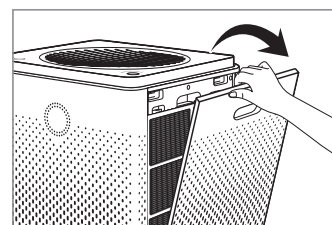

2. Drücken Sie zwei Laschen oben an den Vorfiltern und ziehen Sie sie nach außen, um sie aus dem Gerät zu entfernen.

- \* Achten Sie darauf, dass beim Herausnehmen kein Staub herausfällt.

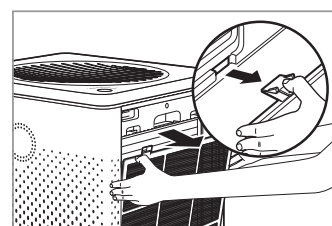

3. Entfernen Sie den Staub je nach Verschmutzungsgrad mit Wasser oder einem Staubsauger.

- \* Wenn Sie den Vorfilter mit Wasser reinigen, müssen Sie ihn vor dem erneuten Einsetzen trocknen.

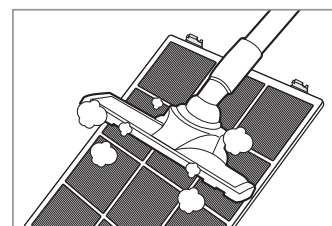

4. Schieben Sie den absolut trockenen Vorfilter beim Einsetzen vollständig in den Luftwäscher hinein. Schließen Sie die seitliche Abdeckung wieder.

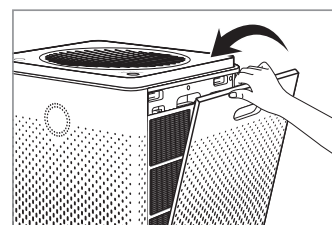
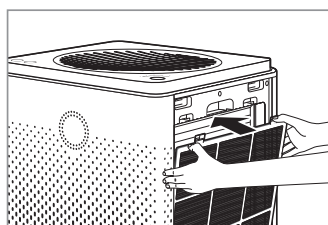

5. Halten Sie die Taste [Vorfilterreinigung] auf dem Bedienfeld gedrückt, um die Filteranzeige zurückzusetzen.

- \* Nach dem Reinigen der Vorfilter müssen Sie die Filterreinigungsfrequenz mit der Taste [Vorfilterreinigung] zurücksetzen.

# FILTERTAUSCH

---

## | Vorgehensweise

- Informationen zum Auswechseln der Filter finden Sie in der Beschreibung zum Einsetzen der Filter auf Seite 20.
- Vergessen Sie beim Zusammenbauen des Filters nicht, die Vorderseite zu kontrollieren.
- Für eine optimale Leistung empfehlen wir die Verwendung eines Airmega-Originalfilters.
- Ziehen Sie immer den Netzstecker, bevor Sie die Filter austauschen.

## | Reinigungs- und Tauschfrequenz der Filter

Filterwartung	Wartungsfrequenz
Vorfilter*	Reinigen Sie die Filter, wenn die Filteranzeige aktiviert ist**
Max2-Filter*	Ersetzen der Filter, wenn die Filteranzeige aktiviert ist***

\* Stellen Sie nach dem Reinigen oder Austauschen der Filter sicher, dass die Filteranzeige auf dem Bedienfeld zurückgesetzt wird. (S. 18 S. 20)

\*\* Die Filterreinigungsfrequenz von ungefähr 2 Wochen (ausgehend von einer täglichen Nutzung über 8 Stunden bei maximaler Drehzahl) kann in der Smartphone-Anwendung eingestellt werden.

\*\*\* Die Filtertauschfrequenz von 12 Monaten (ausgehend von einer täglichen Nutzung über 8 Stunden bei maximaler Drehzahl) kann sich je nach der tatsächlichen Laufzeit des Gerätes und der Lüfterdrehzahl unterscheiden. Die obigen Zahlen werden anhand allgemeiner Parameter bestimmt.

## | Ersetzen des Max2-Filters

Wenn die Anzeige [Max2-Tausch] leuchtet, müssen Sie Ihre Max2-Filter auf beiden Seiten ersetzen. Gehen Sie folgendermaßen vor, um die Filter zu tauschen.

1. Entfernen Sie die Abdeckungen und Filter auf beiden Seiten in dieser Reihenfolge.

Abdeckungen → Vorfilter → Max2-Filter

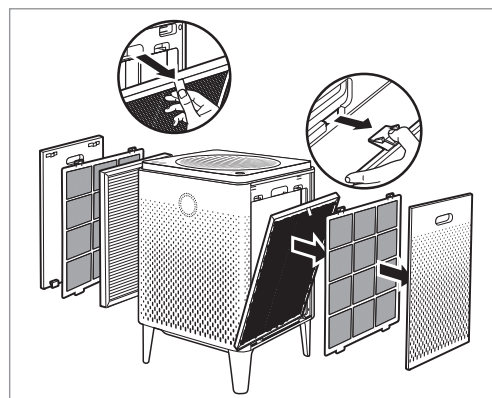

2. Entfernen Sie die Kunststoffverpackung der neuen Max2-Filter und entsorgen Sie diese, da diese nicht wiederverwendet werden können.

\* Nach dem Reinigen der Vorfilter müssen Sie die Filterreinigungsfrequenz mit der Taste [Vorfilterreinigung] zurücksetzen.

\* Lassen Sie Kinder nicht mit der Kunststoffverpackung spielen.

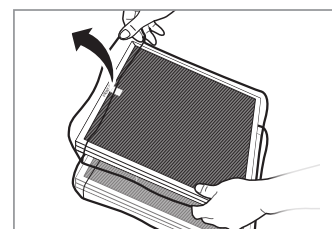

3. Setzen Sie die Filter und die Abdeckungen in einem ersten Schritt auf beiden Seiten in umgekehrter Reihenfolge wieder ein.

Max2-Filter → Vorfilter → Abdeckungen

\* Setzen Sie die Max2-Filter so in das Filtergehäuse ein, dass die grüne Seite zum Produkt weist. Durch umgekehrten Einbau kann sich die Lebensdauer der Filter verkürzen.

\* Das Gerät kann nicht eingeschaltet werden, wenn die rechte und linke Abdeckung falsch eingebaut wurden.

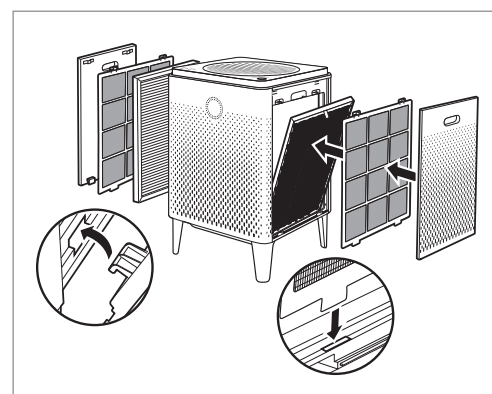

4. Halten Sie die Taste [Max2-Tausch] auf dem Bedienfeld gedrückt, um die Filteranzeige zurückzusetzen.

\* Nach dem Reinigen der Max2-Filter müssen Sie die Filterreinigungsfrequenz mit der Taste [Max2-Tausch] zurücksetzen.

# FEHLERBEHEBUNG

Sollte das Gerät aus unerfindlichen Gründen nicht funktionieren, überprüfen Sie folgende Punkte. Wenn das Problem danach nicht behoben ist, wenden Sie sich an das für Ihr Land zuständige Kundenservice/Reparaturcenter.

Problem	Prüfen	Mögliche Lösungen
<b>Keine Luftströmung.</b>	• Ist die Stromversorgung angeschlossen?	Schließen Sie das Netzkabel an eine Steckdose mit 220 V - 240 V~ bei 50/60 Hz an.
	• Ist das ganze Display aus?	Drücken Sie die Netztaaste und wählen Sie dann die gewünschte Funktion.
	• Liegt Stromausfall vor?	Schalten Sie den Luftwäscher ein, um ihn einzusetzen.
<b>Die Lüfterdrehzahl ändert sich nicht.</b>	• Ist die automatische Anzeige ausgeschaltet?	Sie können die Lüfterdrehzahl nur im manuellen Modus (normal) auswählen.
	• Ist die Schlafanzeige aus?	Sie können die Lüfterdrehzahl nur im manuellen Modus (normal) auswählen.
<b>Lüfterdrehzahl sehr niedrig.</b>	• Haben Sie den Filter nicht mit der empfohlenen Frequenz gereinigt und ausgetauscht?	Überprüfen Sie, ob Sie den Filter reinigen oder austauschen müssen und reinigen oder ersetzen Sie gegebenenfalls den/die Filter. (S. 19)
<b>Ein schlechter Geruch tritt aus dem Luftauslass aus.</b>	• Haben Sie den Filter nicht mit der empfohlenen Frequenz gereinigt und ausgetauscht?	Überprüfen Sie, ob Sie den Filter reinigen oder austauschen müssen und reinigen oder ersetzen Sie gegebenenfalls den/die Filter.
<b>wenn sich der Verschmutzungsgrad nicht ändert.</b>	• Befindet sich Staub auf der Linse des Luftqualitätssensors?	Reinigen Sie die Linse des Luftqualitätssensors (S. 17).
<b>Die Verschmutzungsanzeige blinkt.</b>	• Service anfordern.	
<b>Bei anderen Funktionsstörungen</b>	• Überprüfen Sie das Problem, trennen Sie das Gerät vom Stromnetz und rufen Sie den Service an.	

# TECHNISCHE DATEN DES GERÄTS

Sonstiges

---

<b>Artikel</b>	<b>Technische Daten</b>
<b>Modell</b>	AP-2015E
<b>Filter</b>	Waschbarer Vorfilter + Max2-Filterset (Aktivkohle + GreenHEPA™)
<b>Nennspannung</b>	220 V - 240 V~ 50 Hz, 60 Hz
<b>Stromversorgung</b>	66 W
<b>Gewicht</b>	11.2 kg (24.7 lb)
<b>Größe (HBT)</b>	58.0 x 37.6 x 37.6 cm (22.8 x 14.8 x 14.8 inch)

# GARANTIEKARTE LUFTREINIGER AP-2015E (“PRODUKT”) ZWEI JAHRE EINGESCHRÄNKTE GARANTIE

**Modell:**

**Seriennummer:**

**Kundenname:**

(“EIGENTÜMERS”)

**Kaufdatum:**

---

## **Diese Garantie deckt ab:**

Beginnend mit dem Kaufdatum des Produktes und fortgesetzt für einen Zeitraum von zwei Jahren, wenn Herstellungsfehler des Produkts dazu führen, dass das Produkt nicht ordnungsgemäß für den vorgesehenen Verwendungszweck funktioniert. COWAY wird nach eigenem Ermessen das Produkt reparieren oder ersetzen, vorbehaltlich der hierin enthaltenen Ausschlüsse, Bedingungen und Einschränkungen.

Entscheidungen über den Umfang der erforderlichen Reparatur oder des Austauschs werden ausschließlich von COWAY getroffen.

Diese Garantie gilt nur für den Teil des Produkts, das zum Zeitpunkt des Garantieanspruchs Mängel aufweist. Das Ersatzteil sowie alle übrigen Teile des Originalproduktes werden nur für die ursprüngliche zweijährige Garantiezeit gewährt. Diese beschränkte Garantie gilt nur für Produkte, die für eine von COWAY für das Produkt spezifizierte Anwendung verwendet und in strikter Übereinstimmung mit den von COWAY veröffentlichten Spezifikationen, die zum Zeitpunkt der Anwendung gültig waren, angewendet werden.

WIRD DAS PRODUKT FÜR EINEN ANDEREN ALS DEN VORGESEHENEN ZWECK VERWENDET, ERLISCHT DIE GARANTIE.

## **Was diese Garantie nicht abdeckt:**

Diese Garantie beinhaltet, dass das Produkt frei von Fabrikationsfehlern ist, die die Funktionsfähigkeit des Produktes für den vorgesehenen Verwendungszweck beeinträchtigen; es ist keine Garantie dafür, dass das Produkt niemals Reparaturen erfordert oder Verantwortlichkeiten, Verbindlichkeiten oder Verpflichtungen übernimmt, die nicht ausdrücklich im vorherigen Abschnitt aufgeführt sind. COWAY ist nicht verantwortlich oder haftbar für Personen- oder Sachschäden jeglicher Art, auch wenn sie sich aus einer Verletzung dieser Garantie ergeben.

## **Einschränkungen und Ausschlüsse:**

SOWEIT DIES NACH GELTENDEM RECHT ZULÄSSIG IST, LEHNT COWAY JEDE ANDERE AUSDRÜCKLICHE ODER STILLSCHWEIGENDE GARANTIE ALS DIE HIER ANGEGEBENE AB. DIESE GARANTIE ERSETZT UND SCHLIESST ALLE ANDEREN GARANTIEN, BEDINGUNGEN UND ZUSICHERUNGEN AUS, WEDER AUSDRÜCKLICH NOCH STILLSCHWEIGEND, MÜNDLICH ODER SCHRIFTLICH, GESETZLICH ODER ANDERWEITIG, EINSCHLIESSLICH ABER NICHT BESCHRÄNKT AUF IMPLIZITE BEDINGUNGEN ODER GARANTIEN HINSICHTLICH DER MARKTGÄNGIGKEIT ODER EIGNUNG FÜR EINEN BESTIMMTEN ZWECK DES COWAY-PRODUKTES. EINIGE LÄNDER ERLAUBEN KEINE EINSCHRÄNKUNGEN DER DAUER EINER STILLSCHWEIGENDEN GARANTIE, SODASS DIE OBEN GENANNT EINSCHRÄNKUNG MÖGLICHERWEISE NICHT FÜR SIE GILT. COWAY ERMÄCHTIGT KEINE PERSON, EINSCHLIESSLICH SEINER VERTRETER, EINE ZUSICHERUNG ZU MACHEN ODER EINE GARANTIE, EINEN ZUSTAND ODER EINE GARANTIE IN BEZUG AUF DAS PRODUKT MIT AUSNAHME DIESER GARANTIE ZU GEBEN. DIESE BESCHRÄNKTE GARANTIE IST DAS EINZIGE UND AUSSCHLIESSLICHE RECHTSMITTEL DES EIGENTÜMERS GEGEN COWAY. COWAY IST NICHT HAFTBAR FÜR FOLGESCHÄDEN, EXEMPLARISCHE, SPEZIELLE, ZUFÄLLIGE ODER ANDERE SCHÄDEN, EINSCHLIESSLICH, ABER NICHT BESCHRÄNKT AUF, GEWINNAUSFALL UND NUTZUNGSVERLUST. BEILÄUFIG ENTSTANDENE, FOLGE- UND EXEMPLARISCHE SCHÄDEN SIND AUCH DANN NICHT ZU ERSETZEN, WENN DIE IN DIESER GARANTIE VORGESEHENEN RECHTSMITTEL ODER MASSNAHMEN IHREN WESENTLICHEN ZWECK VERFEHLEN. EINIGE LÄNDER ERLAUBEN DEN AUSSCHLUSS ODER DIE EINSCHRÄNKUNG VON ZUFÄLLIGEN ODER FOLGESCHÄDEN NICHT, SO DASS DIE OBEN GENANNT EINSCHRÄNKUNG ODER DER AUSSCHLUSS FÜR SIE MÖGLICHERWEISE NICHT GILT. COWAY IST NICHT HAFTBAR FÜR SCHÄDEN, DIE AUF FAHRLÄSSIGKEIT, GARANTIEVERLETZUNG, VERSCHULDENSUNABHÄNGIGER HAFTUNG ODER EINER ANDEREN RECHTSGRUNDLAGE BERUHEN, DIE NICHT DIE IN DIESER GARANTIE FESTGELEGTE AUSSCHLIESSLICHE HAFTUNG BETRIFFT.



---

---

**Einschränkungen der stillschweigenden Gewährleistungen:**

Jede stillschweigende Gewährleistung der Marktgängigkeit oder Eignung für einen bestimmten Zweck oder Gebrauch ist auf die Dauer der vorgenannten ausdrücklichen schriftlichen Garantie beschränkt.

**Garantiebedingungen:**

Die fortdauernde Haftung von COWAY im Rahmen dieser Garantie ist an die folgenden Bedingungen geknüpft:

- a) Der Mangel oder die Beschädigung wird nicht verursacht durch anormale Verwendung oder Bedingungen, unsachgemäße Lagerung, unbefugte Änderungen oder Reparaturen, Missbrauch, Vernachlässigung, Unfall, Veränderung, unsachgemäße Installation oder andere Handlungen, die nicht auf ein Verschulden von Coway oder dem Hersteller des Produkts zurückzuführen sind oder die nicht unter die Garantie des Herstellers fallen:
- b) Das Produkt wurde ohne vorherige schriftliche Genehmigung von COWAY nicht verändert, modifiziert oder repariert.
- c) Der Eigentümer hat COWAY innerhalb von dreißig (30) Tagen nach eintreten des Mangels schriftlich über einen Mangel des von dieser Garantie erfassten Produkts informiert.
- d) Es gab keinen unsachgemässen Gebrauch, Missbrauch oder Fahrlässigkeit in Bezug auf das Produkt seitens des EIGENTÜMERS.

**COWAY**

Add : COWAY Co., Ltd. 136-23, Yugumagoksa-ro, Yugu-eup,  
Gongju-si, Chungcheongnam-do, Korea  
Tel. : Korea-Seoul : +82-1588-5100

**COWAY EU**

Tel. : UK - London : +44 2032807197  
GERMANY - Hamburg : +49 4087406758  
FRANCE - Paris : +33 170120004  
ITALY - Milan : +39 0236003045  
SPAIN - Madrid : +34 911234181  
Mail : info\_eu@coway.com  
Web : de.coway.com

**Verzichtserklärung:**

Das Versäumnis von COWAY, eine der hierin genannten Bedingungen jederzeit durchzusetzen oder sich auf sie zu verlassen, stellt keinen Verzicht auf seine Rechte aus diesem Vertrag dar.

**Garantieservice und Pflichten des Eigentümers:**

Wenn das Produkt nicht die Leistung für seinen vorgesehenen Zweck erbringt, informieren Sie bitte COWAY oder seine Vertretung innerhalb von 48 Stunden oder innerhalb des nächsten Werktages nach Entdeckung eines Mangels am Produkt. Der Eigentümer muss spätestens dreißig (30) Tage oder innerhalb einer angemessenen Frist nach der Feststellung des Mangels, COWAY oder seine Vertretung schriftlich benachrichtigen.

Ansprüche aus dieser Garantie erfordern einen Kaufnachweis durch den Eigentümer.

**POLAND**

Add : OPUS SP. z o.o.  
Toruńska 8, 44-122 Gliwice  
Tel. : +32 4201255  
Mail : serwis@opus.pl

**SWEDEN**

Add : Albion Nordic AB Traktorgatan 2 745 37  
Enköping Sweden  
Tel. : +46 171 66 33 00  
Mail : info@albionnordic.com  
Web : www.albionnordic.com