

COSATTO®
clever stuff for happy babies

the
ABCs

R129/03
40 – 87cm
≤13kg

Acorn i-Size Base
i-Size Car Seat Base

EN

FR

DE

IT



(EN) Instruction

1 - 22

(FR) Instruction, (DE) Gebrauchsanleitung, (IT) Istruzioni, (PT) Instrução

(EN) Part list diagram

23

(FR) Schéma de nomenclature, (DE) Teilelisteabbildung, (IT) Diagramma della lista delle parti

(EN) Spare part list diagram

23

(FR) Schéma de pièces détachées, (DE) Ersatzteillisteabbildung, (IT) Diagramma della lista delle parti di ricambio

(EN) Instruction diagram

23 - 29

(FR) Schéma d'instructions, (DE) Anleitungsdiagramm, (IT) Diagramma di istruzioni

IMPORTANT! READ CAREFULLY BEFORE USE AND KEEP FOR FUTURE REFERENCE

Important safety Information

The instruction manual should be kept safely with child car seat for its life period:

There is a compartment at the rear of the child car seat for storage of the instruction manual.

Cosatto wants you to be happy with the fitting & security of your child car seat. If you have any questions, please contact our customer service team by phone (+44 0800 014 9252) or by email (cuddle@cosatto.com).

Child age and weight:

- When used in combination with "Acorn i-Size" Child Restraint System, this Child Restraint System has been approved for transportation in cars of children from birth, height between 40 and 87cm, up to maximum weight of 13 kg.

Location:

- IMPORTANT:** This child restraint system must always be used in a rearward facing position.
- Never use the child car seat on a seat where an airbag is fitted and active. Refer to your vehicle user manual for information on de-activating the airbag.

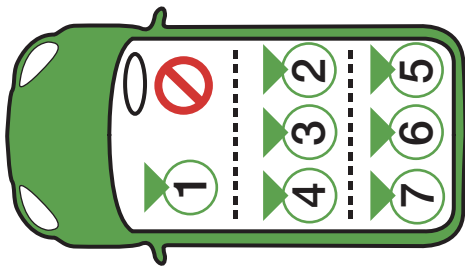

Safety - Please read carefully:

- NEVER** use this child restraint system with its side facing the vehicle seat.
- Any rigid items and plastic parts of the child car seat must be so located and installed that they are not liable, during everyday use of the vehicle, to become trapped by a movable seat or in a door of vehicle.
- If any load bearing points other than those described in the instructions are used, this can significantly reduce the protection factor of the child restraint system.
- ALWAYS** secure your child with the safety harness when using this child restraint system.
- Never leave your child unattended.

- Do not attempt to dismantle, modify or add to any part of the child restraint system or change the way your vehicle seat belts are made or used.
- After an accident the child restraint system should be replaced and the vehicle seat belts. Although they may look undamaged, they may not protect your child as well as they should.
- Do not place anything such as a towel or cushion under the child restraint system. This could affect the performance of the child restraint system in an accident.
- Always make sure that the child car seat harness are correctly tensioned to ensure maximum protection for your child.
- Prevent harness from getting trapped between car doors or rubbing against sharp parts of the seat or body.
- If the harness/vehicle belts becomes cut or frayed, replace it before travelling.
- Never use replacement parts other than those approved by Cosatto.
- Cosatto advise that child car seats should not be bought or sold second-hand. Many child car seat acquired this way have been found to be dangerous.
- **NOTE:** The child restraint system can mark vehicle seat upholstery. Cosatto cannot be held responsible for damage or marking to vehicle seat upholstery.
- Security is only guaranteed if the child restraint system is fitted in accordance with these instructions.
- Safely secure any luggage or other objects that might cause injuries to the occupant of the child restraint system in the event of a collision.
- Failure to comply with the instructions would be dangerous, and will automatically void the warranty and exempt Cosatto from any liability.
- The harness buckle has been designed to be released quickly in an emergency. **IT IS NOT CHILD PROOF.** More inquisitive children may learn to undo the buckle. Children should be told never to play with the harness buckle or any other part of the child car seat.
- It is important that the lap harness is worn low down, so that the pelvis of the child is firmly engaged.
- Never use the child car seat without its fabric cover because the fabric cover constitutes as an integral part of the child car seat performance. The fabric cover should not be replaced with any other than the ones recommended by Cosatto.
- Cover the child car seat if it is left in direct sun light for prolonged period as the child car seat base surfaces may get very hot. Check the child car seat surface before placing your child in the seat.

Notice:

- When used in combination with “Acorn i-Size” Child Restraint System, this is an “i-Size” Child Restraint System. It is approved to Regulation No. 129, for use in, “i-Size compatible” vehicle seating positions as indicated by vehicle manufacturers in the vehicle users’ manual.
- For compatibility of non i-Size vehicle, please refer to the Cosatto fit checker app (<http://cosat.to/fitchecker>) or the compatibility list on the website (<http://cosat.to/acornsizebasevl>).

- Never use this Child Restraint System in seating positions where an active frontal airbag is installed.
- If in doubt, consult either the Child Restraint System manufacturer or retailer.

Part List:

Please refer to diagrams:

P1: Child car seat base	P7: ISOFIX arm security indicator
P2: ISOFIX support-leg	P8: Child car seat release lever
P3: ISOFIX foot adjustment button	P9: Child car seat locks
P4: ISOFIX foot indicator	P10: ISOFIX arm
P5: Child car seat indicator	P11: ISOFIX guide x2
P6: ISOFIX arm release button	

Replacement Parts:

The replacement parts shown below are available for your product.

For UK & Ireland customers, order through our website:

<http://www.cosatto.com/service-centre/spares>

For customer outside UK & Ireland, contact information for your local distributor can be found on <http://www.cosatto.com/stockists>













If you require any further assistance, please contact us at: cuddle@cosatto.com

S1: ISOFIX guide (Set)

Care & Maintenance:

- Your child restraint system has been designed to meet safety standards and with correct use and maintenance will give many years of trouble free performance.
- Store your child restraint system in a dry, safe place.
- Storing a damp child restraint system will encourage mildew to form, so after exposure to damp conditions, dry off with a soft cloth and allow to dry thoroughly before storing.
- Avoid leaving the child restraint system in sunlight for prolonged periods as this may cause fabrics to fade.
- Inspect the child restraint system regularly for signs of damage - stop using the product if damage is found.
- **DO NOT** take apart, or attempt to take apart the child restraint system when cleaning. It is unnecessary and dangerous to do so.
- Plastic and metal parts may be sponged clean with warm water and a mild detergent.
- Refer to the wash care on soft goods for cleaning instruction.
- Never clean with abrasive, ammonia based, bleach based or spirit type cleaners.

Visual language Key:

	Refer to warning XX		Repeat action x times		Press and hold
	Correct action		General action arrow		Check
	Incorrect action		Lock		Continue to step XX
	Audible sound		Unlock		Repeat on other side

Fitting & Operation Information:

Please refer to the following diagrams:

Location:

- 1- WARNING:** Ensure that your vehicle has ISOFIX anchor points.
Refer to the vehicle list in this manual for information of where the child car seat base will fit in your vehicle.

ISOFIX guide (optional):

2- Fitting:

Removing is a reversal of this procedure.

Child car seat base:

3- Preparation:

Open the ISOFIX support-leg (a).

Press and hold ISOFIX arm adjustment buttons (b) and extended the arms fully (c).

Fitting:

4- Position the base over the vehicle seat (a).

Engage the ISOFIX arms (b) and ensure that the ISOFIX arm security indicators are green (c).

5- Push the base back until it rests firmly against the vehicle seat backrest (a).

6- Adjust the support-leg (a) until it makes firm contact with vehicle floor (b) and the support-leg contact indicator is green (c).

Child car seat:

Fitting:

7- Place car seat on base (a) and push down until securing rods are fully engaged (b).

The indicator will turn green (c).

Lift the child car seat to check locks are secure (d).

8- Activate the side impact protection system on the out board side (a).

9- Removing:

Pull child car seat release lever back (a) and lift the child car seat off the base (b).

Child car seat base:

Removing:

10- Fully retract the support-leg (a & b).

11- Disengage the ISOFIX arms (a).

Remove the base from the vehicle seat (b).

Checklist:

- Have you check the compatibility of the child restraint system with the intended vehicle?
- If applicable, is the air-bag de-activated?
- Is your child restraint system correctly fitted to the vehicle seat?
- Is your child car seat correctly fitted to the child restraint system?
- Have you check the safety indicators on ISOFIX arms, ISOFIX support-leg and seat security?
- Is your child correctly secure in the child car seat?
- Is harness adequately tensioned and not twisted?

IMPORTANT ! LIRE ATTENTIVEMENT AVANT UTILISATION ET CONSERVER POUR CONSULTATION ULTÉRIEURE

Informations importantes de sécurité

FR

Le mode d'emploi doit être conservé avec le siège-auto pour enfant tout au long de sa période d'utilisation:

Une pochette à l'arrière du siège-auto permet de ranger le mode d'emploi.

Cosatto met tout en oeuvre pour que l'installation et la sécurité de votre siège-auto pour enfant vous satisfont. Pour toute question, veuillez contacter notre équipe d'assistance à la clientèle par téléphone au (+44 0800 014 9252) ou par courrier électronique à (cuddle@cosatto.com).

Taille et poids de l'enfant:

- Lorsqu'il est associé au dispositif de retenue pour enfants « Acorn i-Size », il est approuvé pour le transport en voiture des enfants dès leur naissance, de taille comprise entre 40 cm et 87 cm, et jusqu'à 13 kg maximum.

Emplacement :

- **IMPORTANT:** Ce dispositif de retenue pour enfant doit toujours être utilisé dos à la route.
- N'utilisez jamais ce siège-auto sur un siège pour lequel un airbag est activé. Consultez le manuel du véhicule pour désactiver l'airbag.

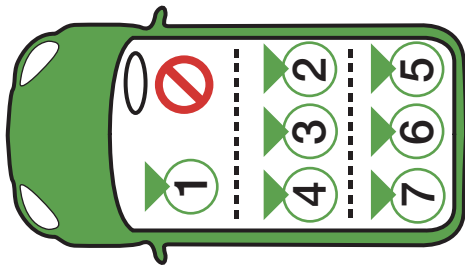

Sécurité - Veuillez lire attentivement :

- N'utilisez **JAMAIS** ce dispositif de retenue pour enfant en position latérale.
- Tous les éléments rigides et les pièces en plastique du siège-auto doivent être situés et installés de sorte qu'ils ne soient pas, lors de l'utilisation quotidienne du véhicule, coincés sous un siège mobile ou dans une porte du véhicule.

- Si des points de charge autres que ceux indiqués dans le mode d'emploi sont utilisés, cela peut réduire considérablement le facteur de protection du siège-auto.
- Attachez **TOUJOURS** votre enfant au moyen du harnais de sécurité lors de l'utilisation de ce siège-auto.
- Ne laissez **JAMAIS** votre enfant sans surveillance.
- N'essayez **PAS** de démonter, de modifier ou d'ajouter toute partie du dispositif de retenue pour enfant ni de changer la façon dont les ceintures de sécurité du véhicule sont conçues ou utilisées.
- Le dispositif de retenue pour enfant et les ceintures de sécurité du véhicule doivent être remplacés après un accident. Bien qu'ils puissent sembler en bon état, ils peuvent ne pas protéger votre enfant aussi bien qu'ils le devraient.
- Ne placez rien sous le siège-auto (par exemple une serviette ou un coussin). Cela pourrait affecter la performance du siège-auto en cas d'accident.
- Assurez-vous toujours que le harnais du siège-auto et la ceinture du véhicule soient correctement tendus afin d'assurer une protection maximale de votre enfant.
- Ne laissez pas le harnais et la ceinture du véhicule se trouver pincés par les portes du véhicule ni frotter contre des arêtes vives du siège ou du châssis.
- Si le harnais ou la ceinture du véhicule sont coupés ou effilochés, remplacez-les avant de conduire.
- Utilisez toujours des pièces de rechange approuvées par Cosatto.
- Cosatto conseille de ne pas acheter ni vendre de sièges-auto d'occasion. De nombreux sièges-auto achetés de cette façon se sont avérés être dangereux.
- **REMARQUE** : le siège-auto peut marquer la garniture des sièges du véhicule. Cosatto ne peut être tenue responsable des dommages ou des marques laissées sur la garniture des sièges du véhicule.
- La sécurité n'est garantie que si le siège-auto est installé conformément à ces instructions.
- Attachez solidement les bagages ou autres objets qui pourraient blesser l'occupant du siège-auto en cas d'accident.
- Le non-respect de ces instructions crée une situation dangereuse, annule automatiquement la garantie et dégage Cosatto de toute responsabilité.
- La boucle du harnais a été conçue de façon à être libérée rapidement en cas d'urgence. **UN ENFANT PEUT L'ACTIONNER.** Les enfants plus curieux peuvent apprendre à défaire la boucle. Vous devez leur dire de ne jamais jouer avec la boucle du harnais, ni avec toute autre partie du siège-auto.
- Il est important que la sangle abdominale du harnais soit serrée bien en bas, de sorte que le bassin de l'enfant soit fermement maintenu.
- N'utilisez jamais le siège-auto sans sa housse en tissu, celle-ci contribue à sa performance intégrale. En cas de remplacement de la housse en tissu, utilisez toujours une housse recommandée par Cosatto.
- Couvrez le siège-auto si celui-ci reste longtemps au soleil, car il pourrait devenir très chaud. Vérifiez que le siège-auto n'est pas trop chaud avant de placer votre enfant dans le siège-auto.

Remarques :

- Lorsqu'il est associé au socle « Acorn i-Size », il s'agit d'un dispositif de retenue pour enfant « i-Size ». Il est conforme au Règlement n° 129 et doit être utilisé avec les sièges compatibles i-Size, comme indiqué par le constructeur du véhicule dans le manuel du véhicule.
- Pour la compatibilité avec un véhicule hors « i-Size », veuillez vous référer à l'application Cosatto de vérification de la compatibilité (<http://cosat.to/fitchecker>) ou à la liste de compatibilité du site Internet (<http://cosat.to/acornisizebasevl>).
- N'utilisez jamais ce dispositif de retenue pour enfant sur un siège pour lequel un airbag frontal est activé.
- En cas de doute, veuillez prendre contact avec le fabricant ou le revendeur du dispositif de retenue pour enfant.

Liste des pièces :

Reportez-vous aux schémas :

- P1: Socle de siège-auto
- P2: Pied de soutien ISOFIX
- P3: Bouton de réglage du pied ISOFIX
- P4 : Indicateur de pied ISOFIX
- P5 : Indicateur de siège auto pour enfant
- P6 : bouton de déverrouillage du bras ISOFIX
- P7: Indicateur de sécurité du bras ISOFIX
- P8: Levier de déverrouillage du siège-auto
- P9: Dispositifs de fixation du siège-auto
- P10: Bras ISOFIX
- P11: Guide ISOFIX x2

Pièces de rechange :

Les pièces de rechange ci-dessous sont disponibles pour votre produit.

Pour le Royaume-Uni et l'Irlande, vous pouvez commander sur notre site :

<http://www.cosatto.com/service-centre/spares>

En dehors du Royaume-Uni et de l'Irlande, vous trouverez les coordonnées de votre distributeur sur : <http://www.cosatto.com/stockists>

Si vous avez besoin d'aide, n'hésitez pas à nous écrire à : cuddle@cosatto.com

- S1: Guide ISOFIX x2

Signification des symboles :

	Reportez-vous à l'avertissement XX		Répétez l'action x fois		Appuyez et maintenez
	Action correcte		Flèche d'action générale		Vérifiez
	Action incorrecte		Verrouillez		Passer à l'étape XX
	Signal sonore		Déverrouillez		Répétez de l'autre côté

Informations d'installation et d'utilisation :

Reportez-vous aux schémas suivants:

Emplacement :

- 1- AVERTISSEMENT:** assurez-vous que votre véhicule dispose de points d'ancrage ISOFIX.

Reportez-vous à la liste des véhicules du présent mode d'emploi pour connaître les places où le socle de siège-auto peut être installé.

Guide ISOFIX (facultatif) :

- 2- Installation:**

Procédez dans l'ordre inverse pour le retrait.

Socle de siège-auto :

- 3- Préparation :**

Ouvrez le pied de soutien ISOFIX (a).

Appuyez sur les boutons de réglage des bras ISOFIX tout (b) en sortant complètement les bras (c).

Installation :

- 4-** Placez le socle de siège-auto sur le siège du véhicule (a).

Enclenchez les bras ISOFIX (b) et vérifiez que les indicateurs de sécurité des bras ISOFIX sont verts (c).

- 5-** Poussant le socle de siège-auto fermement contre le dossier du siège du véhicule (a).

- 6-** Réglez le pied de soutien (a) de façon à ce qu'il repose fermement sur le plancher du véhicule (b) et que l'indicateur de contact du pied de soutien soit vert (c).

Siège-auto pour enfant :

Installation :

- 7-** Placez le siège-auto sur base (a) et poussez vers le bas jusqu'au verrouillage des tiges de fixation (b).

L'indicateur devient vert (c).

Soulevez le siège-auto pour vérifier qu'il est correctement fixé (d).

8- Activez le bouclier latéral côté extérieur du véhicule (a).

9- Retrait :

Tirez le levier de déverrouillage du siège-auto (a) et soulevez le siège-auto de son socle (b).

Socle de siège-auto :

Retrait :

10- Rentrer complètement le pied de soutien (a et b).

11- Libérez les bras ISOFIX (a).

Retirez le socle du siège du véhicule (b).

Entretien :

- Votre dispositif de retenue pour enfant a été conçu pour répondre aux normes de sécurité et une utilisation et un entretien appropriés vous garantiront de nombreuses années d'utilisation sans problème.
- Rangez le dispositif de retenue pour enfant dans un endroit sûr et sec.
- Le rangement du dispositif de retenue pour enfant humide favorise la formation de moisissures. S'il est humide, séchez-le avec un chiffon doux et laissez-le sécher complètement avant de le ranger.
- Évitez de laisser le dispositif de retenue pour enfant longtemps au soleil, car la couleur des tissus peut s'estomper.
- Inspectez régulièrement le dispositif de retenue pour enfant pour vérifier l'absence de dommage. Cessez de l'utiliser si l'un des éléments est endommagé.
- Ne démontez **PAS** et n'essayez **PAS** de démonter les éléments du dispositif de retenue pour enfant lors de son nettoyage. Cela serait inutile et pourrait être dangereux.
- Les pièces métalliques et en plastique peuvent être nettoyées en les épongeant avec de l'eau tiède et un détergent doux.
- Les instructions de nettoyage des articles en tissu sont indiquées sur leurs étiquettes de lavage respectives.
- N'utilisez jamais de détergent abrasif ou à base d'ammoniaque, d'eau de Javel ou d'alcool.

Liste de contrôle :

- Avez-vous vérifié la compatibilité du dispositif de retenue pour enfant avec le modèle du véhicule ?
- Le cas échéant, l'air-bag est-il désactivé ?
- Le dispositif de retenue pour enfant est-il correctement installé sur le siège du véhicule ?
- Le siège-auto est-il correctement installé sur le dispositif de retenue pour enfant ?
- Avez-vous vérifié les indicateurs de sécurité sur les bras ISOFIX, le pied de soutien ISOFIX et la sécurité du siège ?
- L'enfant est-il correctement attaché dans le siège-auto ?
- Le harnais est-il correctement tendu et non torsadé ?

WICHTIG! VOR GEBRAUCH LESEN UND ZUR SPÄTEREN VERWENDUNG AUFBEWAHREN

Wichtige Sicherheitshinweise

Die Gebrauchsanweisung bitte sorgfältig zusammen mit dem Kinderrückhaltesystem für die Dauer der Nutzung aufbewahren:

Zur Aufbewahrung der Gebrauchsanweisung, befindet sich an der Kindersitzrückseite ein Fach. Cosatto möchte, dass Sie mit der Ausstattung & Sicherheit Ihres Kindersitzes zufrieden sind. Wenn Sie noch Fragen haben, wenden Sie sich bitte telefonisch an unseren Kundendienst (+44 0800 014 9252) oder senden Sie uns eine E-Mail (cuddle@cosatto.com).

Größe und Gewicht des Kindes:

- Wenn in Kombination mit dem "Acorn i-Size"-Kinderrückhaltesystem verwendet, ist dieses Kinderrückhaltesystem für den Fahrzeugtransport von Kindern ab Geburt, mit einer Größe zwischen 40 cm und 87 cm, bis zu einem Höchstgewicht von 13 kg zugelassen.

Position:

- **WICHTIG:** Dieses Kinderrückhaltesystem muss immer entgegen der Fahrriichtung befestigt werden.
- Befestigen Sie nie einen Kindersitz auf einem Fahrzeugsitz, wo ein aktivierter Airbag eingebaut ist. Siehe Fahrzeughandbuch für Hinweise zur Deaktivierung von Airbags.

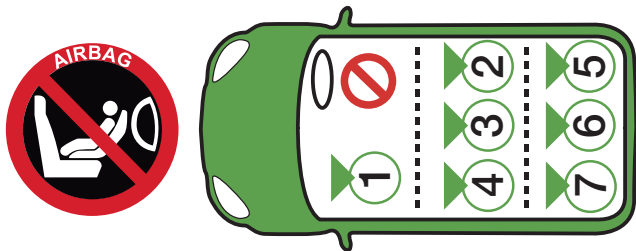

Sicherheit - Bitte sorgfältig durchlesen:

- Das Kinderrückhaltesystem **NIE** mit der Seite zum Fahrzeugsitz verwenden.
- Starre Teile und Kunststoffteile am Kindersitz müssen immer so platziert und installiert werden, dass sie sich bei alltäglichem Gebrauch im Fahrzeug nicht in einem beweglichen Sitz oder der Fahrzeughür verfangen können.
- Bei Verwendung von Lastaufnahme Punkten, die nicht in der Gebrauchsanweisung beschrieben werden, kann der Schutzfaktor des Kindersitzes erheblich reduziert werden.
- Bei Verwendung des Kindersitzes, Ihr Kind **IMMER** mit dem Sicherheitsgurt sichern.
- Lassen Sie Ihr Kind **NIE** unbeaufsichtigt.

- Versuchen Sie **NIE** das Kinderrückhaltesystem auseinander zu bauen, zu modifizieren oder andere Teile hinzuzufügen bzw. nehmen Sie keine Änderungen an Ihren Fahrzeuggurten vor und verwenden Sie diesen nur wie vorgesehen.
- Nach einem Unfall müssen Kinderrückhaltesystem und Fahrzeuggurte ausgetauscht werden. Auch wenn diese unbeschädigt erscheinen, kann die Sicherheit Ihres Kindes nicht im vollen Umfang gewährleistet werden.
- Legen Sie kein Handtuch oder Kissen unter den Kindersitz. Das kann sich im Falle eines Unfalls auf die Schutzfunktion des Kindersitzes auswirken.
- Um maximale Sicherheit für Ihr Kind zu gewährleisten, darauf achten, dass der Kindersitzgurt und der Fahrzeuggurt immer richtig festgezogen sind.
- Vermeiden Sie, dass der Kindersitzgurt/ Fahrzeuggurt zwischen den Autotüren eingeklemmt wird oder gegen scharfkantige Sitzteile bzw. den Körper reibt.
- Den Kindersitzgurt/Fahrzeuggurt vor Antritt der Fahrt auswechseln, wenn sich an diesem Einschnitte befinden oder dieser Zerfaserung aufweist.
- Verwenden Sie nur von Cosatto zugelassene Ersatzteile.
- Cosatto rät davon ab, Kindersitze weiterzuverkaufen oder aus zweiter Hand zu kaufen. Viele der auf diesem Wege erworbenen Kindersitze wurden als gefährlich eingestuft.
- **HINWEIS:** Der Kindersitz kann auf dem Fahrzeugsitzpolster Abdrücke hinterlassen. Cosatto haftet nicht für Schäden oder Abdrücke auf dem dem Fahrzeugsitzpolster.
- Sicherheit ist nur gewährleistet, wenn der Kindersitz gemäß dieser Anweisungen befestigt wird.
- Befestigen Sie Gepäck oder andere Gegenstände so, dass sie den Insassen im Kindersitz im Falle eines Aufpralls nicht verletzen können.
- Das Nichtbeachten dieser Hinweise verursacht Gefahren, führt zum Verlust de Garantieanspruchs und schließt Cosatto von jeglicher Haftung aus.
- Der Gurtverschluss ist so konzipiert, dass er sich im Notfall schnell öffnen lässt. **DER GURTVERSCHLUSS IST NICHT KINDERSICHER.** Neugierige Kinder können lernen, den Verschluss zu öffnen. Es muss Kindern erklärt werden, dass sie nie mit dem Gurtverschluss oder anderen Bestandteilen des Kindersitzes spielen dürfen.
- Es ist wichtig, den Beckensicherheits-gurt so weit unten wie möglich anzulegen, damit das Becken des Kindes richtig gehalten wird.
- Den Kindersitz nie ohne den Stoffbezug verwenden, da dieser Bezug ein wesentlicher Bestandteil für die Sicherheitsfunktion des Kindersitzes ist. Der Stoffbezug darf nur mit von Cosatto empfohlenen Stoffbezügen ausgewechselt werden.
- Bitte decken Sie den Kindersitz ab, wenn er für längere Zeit direkter Sonneneinstrahlung ausgesetzt ist, da die Oberflächen des Kindersitzes sehr heiß werden können. Prüfen Sie den Kindersitz, bevor Sie Ihr Kind hineinsetzen.

Hinweis:

- Wenn in Kombination mit einem "Acorn i-Size"-Gestell verwendet, ist dies ein "i-Size"-Kinderrückhaltesystem. Gemäß Vorschrift Nr. 129 zugelassen für die Verwendung in "i-Size kompatiblen" Fahrzeugsitzpositionen, wie von den Fahrzeugherstellern im Fahrzeughandbuch angegeben.
- Für die Kompatibilität bei Fahrzeugen ohne i-Size, siehe Sitzprüfungs-App von Cosatto (<http://cosat.to/fitchecker>) oder die Kompatibilitätsliste auf der Webseite (<http://cosat.to/acornisizebasevl>).
- Das Kinderrückhaltesystem nie in Richtung eines aktivierten Beifahrer-Airbags befestigen.
- Sollten Sie Fragen haben, wenden Sie sich bitte an den Hersteller des Kinderrückhaltesystems oder an den Händler.

Komponentenliste:

Siehe Abbildungen:

Siehe Abbildungen:

P1: Kindersitzuntergestell

P2: ISOFIX Stützfuß

P3: ISOFIX-Stützfuß-Einstelltaste

P4: ISOFIX-Fußanzeige

P5: Kindersitzanzeige

P6: Taste zum Lösen des ISOFIX-Arms

P7: ISOFIX-Rastarm-Sicherheitsanzeige

P8: Kindersitz-Entriegelungstaste

P9: Kindersitzverriegelungen

P10: ISOFIX-Rastarm

P11: ISOFIX-Führung (x2)

Ersatzteile:

Für dieses Produkt sind die unten aufgeführten Ersatzteile erhältlich. Kunden in Großbritannien & Irland bestellen über unsere Webseite:

<http://www.cosatto.com/service-centre/spares>

Kunden außerhalb Großbritanniens & Irlands finden Kontaktangaben für Händler vor Ort auf unserer Webseite : <http://www.cosatto.com/stockists>

Sollten Sie weitere Hilfe benötigen, kontaktieren Sie uns über cuddle@cosatto.com

S1: ISOFIX-Führung (Set)

Bildsprachenschlüssel:

	Siehe Warnung XX		Vorgang x-mal wiederholen		Drücken und halten
	Richtig		Pfeil für allgemeine Vorgänge		Prüfen
	Falsch		Schließen		Weiter zu Schritt XX
	Hörbares Geräusch		Öffnen		Auf der anderen Seite wiederholen

Befestigung & anwendungshinweise:

Siehe folgende Abbildungen:

Position:

- 1- WARNUNG:** Prüfen Sie, ob Ihr Fahrzeug über ISOFIX-Verankerungspunkte verfügt. Zu Angaben, wo sich die Montagepositionen für das Kindersitzuntergestell in Ihrem Fahrzeug befinden, siehe Fahrzeugliste in diesem Handbuch.

ISOFIX Führung (optional):

2- Montage:

Das Entfernen erfolgt in umgekehrter Reihenfolge.

Kindersitzuntergestell:

3- Vorbereitung:

Den ISOFIX Stützfuß öffnen (a).

Die ISOFIX-Einstellknöpfe drücken und gedrückt halten (a) und die Armlehnen vollständig herausziehen (b).

Befestigen:

- 4-** Das Kindersitzgestell auf dem Fahrzeugsitz platzieren (a).

ISOFIX-Rastarme einrasten (b) und prüfen, ob die Sicherheitsanzeige für den ISOFIX-Rastarm grün anzeigt (c).

- 5-** Das Gestell nach hinten schieben, bis es fest an der Rückenlehne des Fahrzeugsitzes sitzt (a).

- 6-** Den Stützfuß (a) einstellen, bis er festen Kontakt mit dem Fahrzeugboden (b) hat und der Kontaktanzeiger für den Stützfuß grün ist (c).

Kindersitz:

Befestigen:

- 7-** Kindersitz auf dem Untergestell platzieren (a) und nach unten drücken, bis die Sicherungsstangen richtig eingerastet sind (b).

Der Anzeiger wird grün (c).

Kindersitz anheben, um zu prüfen, ob die Verriegelungen gesichert sind (d).

8- Aktivieren Sie das Seitenaufprallschutzsystem an der Außenseite (a).

9- Entfernen:

Den Entriegelungshebel für den Kindersitz nach hinten ziehen (a) und den Kindersitz vom Gestell heben (b).

Kindersitzuntergestell:

Entfernen:

10- Fully retract the support-leg (a & b).

11- Die ISOFIX-Rastarme lösen (a).

Das Gestell vom Fahrzeugsitz entfernen (b).

Pflege & Wartung:

- Dieses Kinderrückhaltesystem wurde gemäß den Sicherheitsnormen entwickelt, und ist bei richtiger Anwendung und Pflege für viele Jahre funktionstüchtig.
- Bewahren Sie Ihr Kinderrückhaltesystem an einem trockenen, sicheren Ort auf.
- Das Aufbewahren eines feuchten Kinderrückhaltesystems verursacht die Bildung von Schimmel. Sollte das Kinderrückhaltesystem Feuchtigkeit ausgesetzt sein, vor dem Einlagern mit einem Tuch trocknen und warten, bis das Kinderrückhaltesystem vollständig trocken ist.
- Vermeiden Sie es, das Kinderrückhaltesystem für längere Zeit direkter Sonneneinstrahlung auszusetzen, da dadurch die Farben des Stoffbezugs verblassen können.
- Das Kinderrückhaltesystem regelmäßig auf Schäden prüfen – bei Anzeichen von Schäden, das Produkt nicht mehr verwenden.
- Das Kinderrückhaltesystem darf für Reinigungszwecke **NICHT** auseinander gebaut werden. Das Demontieren ist nicht notwendig und zudem gefährlich.
- Komponenten aus Kunststoff und Metall können mit einem Schwamm, etwas warmen Wasser und einem milden Reinigungsmittel gereinigt werden.
- Siehe dazu die Anleitung für das Reinigen von Textilien.
- Zum Reinigen nie scheuernde, Ammoniak, Bleichmittel oder Spiritus enthaltende Reinigungsmittel verwenden.

Prüfliste:

- Haben Sie die Kompatibilität des Kindersitzes mit dem zu verwendenden Fahrzeug überprüft?
- Falls zutreffend, ist der Airbag deaktiviert?
- Ist Ihr Kinderrückhaltesystem richtig am Fahrzeugsitz installiert?
- Ist Ihr Kindersitz richtig am Kinderrückhaltesystem installiert?
- Haben Sie die Sicherheitsindikatoren an den ISOFIX Rastarmen, dem ISOFIX Stützfuß und der Sitzsicherung überprüft?
- Ist Ihr Kind im Kindersitz richtig gesichert?
- Sind Fahrzeuggurt und Gurtgeschirr ausreichend gespannt und nicht verdreht?

IMPORTANTE! LEGGERE ATTENTAMENTE PRIMA DELL'USO E CONSERVARE PER CONSULTAZIONI FUTURE.

Informazioni sulla sicurezza

Si consiglia di conservare il manuale di istruzioni con il seggiolino per tutto il suo utilizzo: Il manuale di istruzioni può essere conservato nello scomparto situato dietro al seggiolino. Per la Cosatto è importante che voi siate soddisfatti dalla compatibilità e dall'affidabilità del seggiolino. Per qualsiasi domanda non esitate a contattare il nostro servizio clienti al +44 0800 014 9252 o via email cuddle@cosatto.com.

Peso e altezza del bambino:

- Se utilizzato in combinazione con il sistema di ritenuta per bambini "Acorn i-Size", questo sistema di ritenuta per bambini è stato approvato per il trasporto in auto di bambini dalla nascita, altezza tra 40 e 87 cm, fino al peso massimo di 13 kg.

Posizionamento:

- **ATTENZIONE:** Il passeggino deve sempre essere posizionato con il viso del bambino rivolto verso l'interno.
- Non utilizzare mai il seggiolino su un sedile dotato di airbag attivo. Fare riferimento al manuale del veicolo per istruzioni su come disattivare l'airbag.

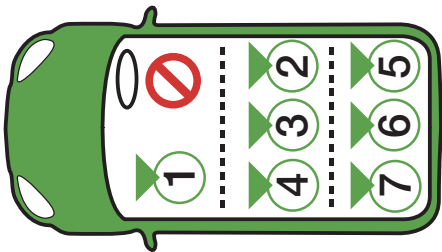

Sicurezza-Si prega di leggere con attenzione:

- Non usare MAI il passeggino con il lato verso il sedile.
- Tutte le parti rigide e in plastica del seggiolino devono essere posizionate in modo tale che, nell'utilizzo giornaliero del veicolo, non rimangano intrappolate da sedili mobili o nella portiera del veicolo.
- Ricordare che l'utilizzo di altri punti di supporto del peso rispetto a quelli indicati nelle istruzioni potrebbe ridurre notevolmente il fattore di protezione del seggiolino.
- Allacciare sempre la cintura al bambino prima di mettersi in viaggio.
- Non lasciare mai i bambini senza supervisione.
- Non cercare mai di smontare o modificare parti del seggiolino o di sviare dal corretto uso delle cinture di sicurezza del veicolo.

- Dopo un incidente si consiglia di sostituire il seggiolino e le cinture di sicurezza dell'auto. Sebbene non ci siano danni visibili, potrebbero aver perso affidabilità.
- Non mettere cuscini o asciugamani sotto il seggiolino, poiché ciò potrebbe avere influenza negativamente la performance del seggiolino durante un incidente.
- Assicurarsi sempre che l'imbracatura del seggiolino e la cintura dell'auto siano ben tesi, per garantire la massima protezione per il tuo bambino.
- Assicurarsi che l'imbracatura e la cintura dell'auto non rimangano tra le portiere o sfreghino contro parti contundenti.
- Se la cintura o l'imbracatura dovesse logorarsi si consiglia di sostituirle prima di mettersi in viaggio.
- Non sostituire mai le parti del seggiolino con altre non approvate dalla Cosatto.
- La Cosatto consiglia di non comprare o vendere seggiolini in seconda mano. Diversi seggiolini acquistati in questo modo sono risultati pericolosi.
- **ATTENZIONE:** Il seggiolino potrebbe danneggiare il rivestimento dell'auto. La Cosatto non potrà essere ritenuta responsabile di tale danno.
- La sicurezza è garantita solo se il seggiolino viene montato seguendo le istruzioni fornite.
- Legare e assicurare bene qualsiasi bagaglio o altro oggetto che potrebbe ferire il bambino in caso di collisione.
- La mancata osservanza delle istruzioni può essere pericolosa, rende automaticamente nulla la garanzia ed esonera la Cosatto da qualsiasi responsabilità.
- L'ancoraggio della cintura è stato progettato per un facile rilascio in caso di emergenza. **NON È A PROVA DI BAMBINI.** Bambini di natura più curiosa possono imparare a slacciare le cinture. Si consiglia di insegnare ai propri figli di non giocare mai con la fibbia o con qualsiasi altra parte del seggiolino.
- La cintura subaddominale deve essere allacciata molto bassa affinché il bacino del bambino risulti ben fissato.
- Non utilizzare il seggiolino senza la fodera originale, poiché costituisce parte integrante dell'affidabilità dello stesso. Si consiglia di sostituire la fodera solo con altri raccomandati dalla Cosatto.
- Si consiglia di coprire il seggiolino se lasciato sotto il sole per un periodo di tempo prolungato, poiché la superficie potrebbe surriscaldarsi. Si consiglia inoltre di controllare la superficie del seggiolino prima di sistemarvi il bambino.

Avvertenza:

- Se utilizzato in combinazione con la base «Acorn i-Size», questo è un sistema di ritenuta per bambini «i-Size». Il sistema è approvato dalla norma n. 29, per l'utilizzo in veicoli compatibili "i-Size" come indicato dal costruttore del veicolo sul manuale.
- Per la compatibilità del veicolo non i-Size, consultare la app Cosatto fit checker app (<http://cosat.to/fitchecker>) o consultare l'elenco di compatibilità sul sito web (<http://cosat.to/acornsizebasevl>).
- Non utilizzare il seggiolino su sedili dotati di airbag frontale attivo.
- In caso di dubbio si prega di rivolgersi alla casa produttrice o al rivenditore.

Lista delle parti:

Si prega di far riferimento ai diagrammi:

- P1: La base del passeggino
- P2: Gamba di supporto ISOFIX
- P3: Pulsante per regolare il sostegno ISOFIX
- P4: Indicatore del piede ISOFIX
- P5: Indicatore seggiolino auto per bambini
- P6: Pulsante di sblocco braccio ISOFIX
- P7: Indicatore di sicurezza braccio ISOFIX
- P8: Pulsante di sgancio
- P9: Sicure seggiolino auto
- P10: Braccio ISOFIX
- P11: Guida ISOFIX (x2)

Parti di ricambio:

As peças de substituição mostradas abaixo encontram-se disponíveis para o seu produto.

Para os clientes do Reino Unido e Irlanda, encomendas através do nosso website:

<http://www.cosatto.com/service-centre/spares>

Para os clientes do Reino Unido e Irlanda, a informação de contacto para o seu distribuidor local encontra-se em <http://www.cosatto.com/stockists>

Se precisar de mais assistência, queira contactar-nos através do cuddle@cosatto.com

S1: Guida ISOFIX (Set)

Legenda :

	Fare riferimento all'avvertimento XX		Ripetere l'azione x volte		Tenere premuto
	Azione corretta		Freccia per azioni generali		Controllare
	Azione sbagliata		Blocco		Procedere al punto XX
	Segnale acustico		Sblocco		Ripetere l'azione nell'altro lato

Informazioni per l'uso e il montaggio:

Si prega di fare riferimento il seguenti diagrammi:

Posizionamento:

- 1- **ATTENZIONE:** Assicurarsi che il proprio veicolo abbia punti di ancoraggio ISOFIX. Fare riferimento alla lista di veicoli presente in questo manuale per controllare la compatibilità.

Guida ISOFIX (opzionale):

2- Montaggio:

Per rimuovere seguire il procedimento inverso.

La base del passeggino:

3- Prima di iniziare:

Aprire la gamba di supporto ISOFIX (a).

Tenere premuti i pulsanti di regolazione del braccio ISOFIX (a) ed estendere completamente i bracci (b).

Montaggio:

4- Posizionare il sedile del seggiolino sul sedile del veicolo (a).

Agganciare i bracci ISOFIX (b) e assicurarsi che gli indicatori di sicurezza sui bracci ISOFIX siano verdi (c).

5- Spingere la base all'indietro fino a che non aderisca bene allo schienale del sedile del veicolo (a).

6- Regolare la gamba di supporto (a) fino a che non aderisca bene con il pavimento del veicolo (s) e l'indicatore del contatto della gamba di supporto sia verde (c).

Il seggiolino:

Montaggio:

7- Posizionare il seggiolino sulla base (a) e spingere fino a che i punti di sicurezza non siano attivi (b).

La spia diventerà verde (c).

Solleverare il seggiolino per assicurarsi che le sicure siano attive (d).

8- Attivare il sistema di protezione dagli urti laterali sul lato esterno del veicolo (a).

9- Rimozione:

Tirare la leva di sblocco dello schienale del seggiolino auto per bambini (a) e sollevare il seggiolino dalla base (b).

La base del passeggino:

Rimozione:

10- Ritirare la gamba di supporto (a e b).

11- Sganciare i bracci ISOFIX (a).

Rimuovere la base dal sedile del veicolo (b).

Manutenzione:

- Questo sistema di ritenuta bambini è stato progettato secondo gli standard di sicurezza e, con un uso corretto e la appropriata manutenzione, vi regalerà diversi anni senza pensieri.
- Conservare il seggiolino in un luogo asciutto e sicuro.
- Riporre un sistema di ritenuta umido incoraggerà la produzione di muffe, si consiglia quindi, dopo l'esposizione ad atmosfere umide, di asciugarlo con un panno soffice e lasciare che si asciughi completamente prima di metterlo via.
- Evitare di lasciare il seggiolino esposto al sole per un periodo prolungato di tempo, poiché i colori potrebbero sbiadire.
- Controllare il seggiolino regolarmente per eventuali danneggiamenti- se presenti, smettere immediatamente di utilizzare il prodotto.
- **Non** smontare il seggiolino durante la pulizia, non è necessario e potrebbe risultare pericoloso.
- Le parti in plastica e in metallo possono essere pulite con una spugna, acqua tiepida e un detergente delicato.
- Per la pulizia fare riferimento alle istruzioni per il lavaggio dei materiali duttili.
- Non lavare mai con detersivi abrasivi, a base di ammoniacca, candeggina, o alcool.

Lista di controllo:

- Avete verificato la compatibilità del sistema di ritenuta per bambini con il veicolo previsto?
- Se applicabile, l'air-bag è disattivato?
- Il sistema di ritenuta per bambini è montato correttamente sul sedile del veicolo?
- Il seggiolino per bambini è montato correttamente sul sistema di ritenuta per bambini?
- Avete controllato gli indicatori di sicurezza dei bracci ISOFIX, della gamba di supporto e della sicurezza del sedile ISOFIX?
- Il bambino è correttamente posizionato nel seggiolino auto?
- L'imbracatura è adeguatamente tesa e non attorcigliata?

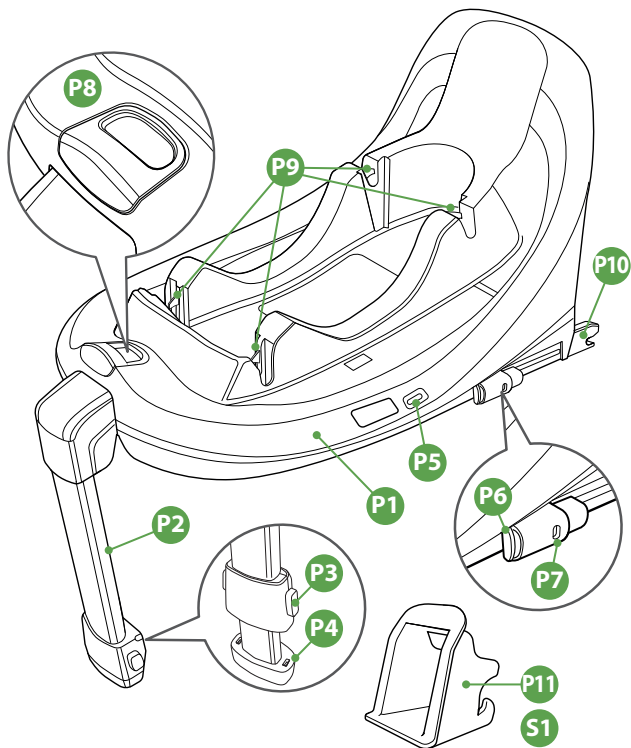

1



2

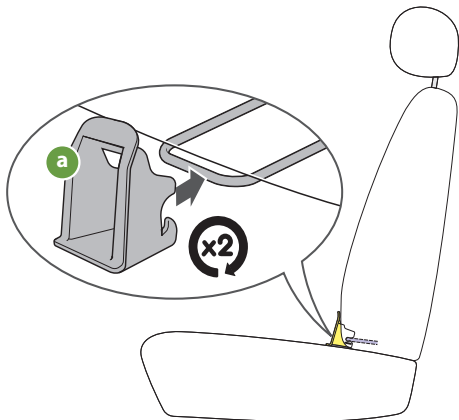

3



4

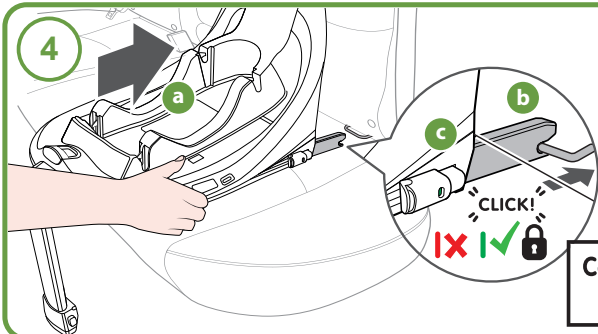

Cont.
5

5

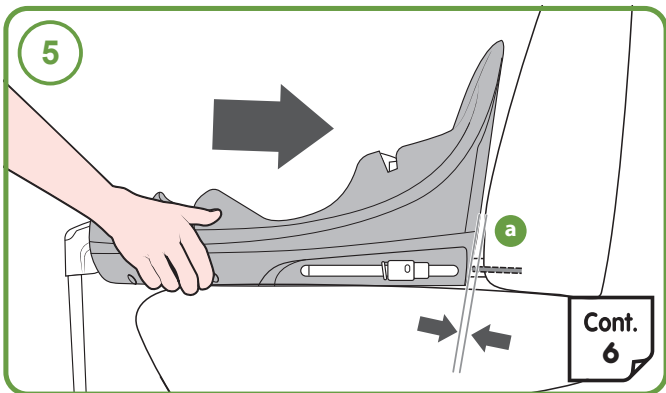

6

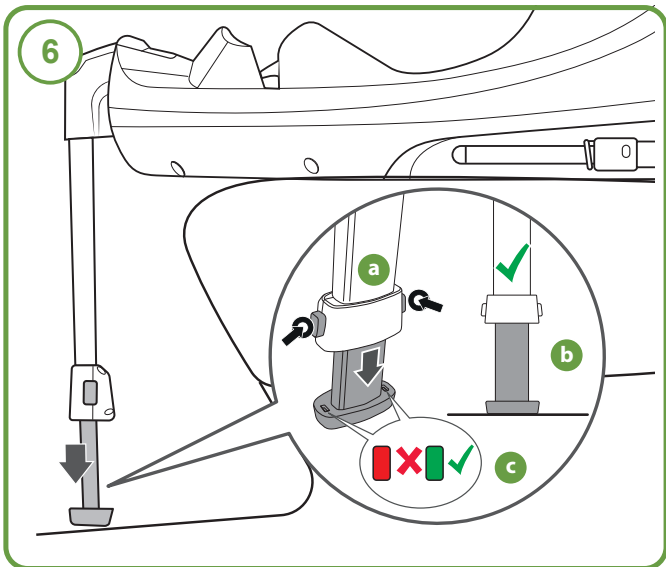

7

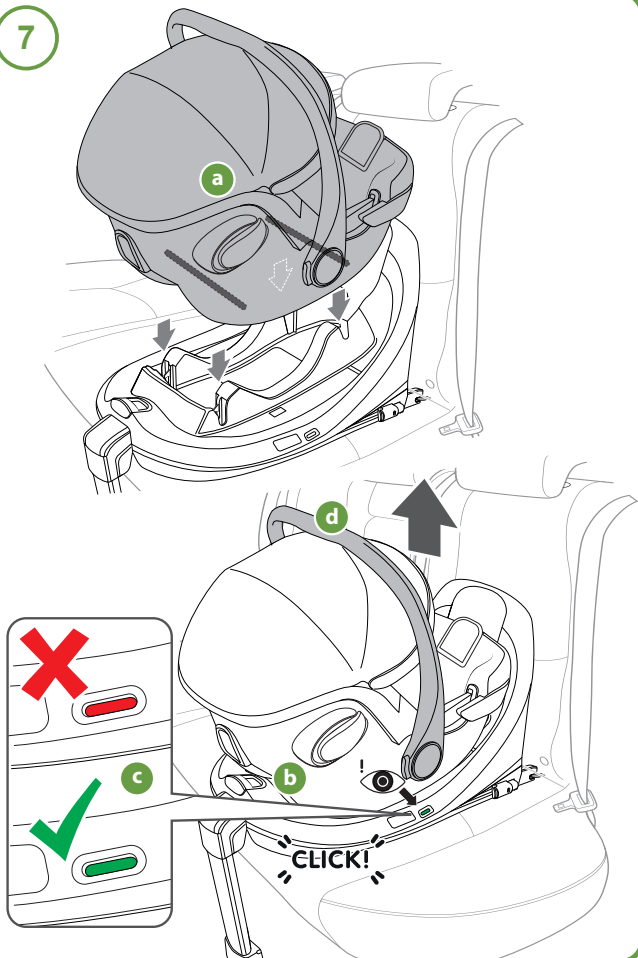

8

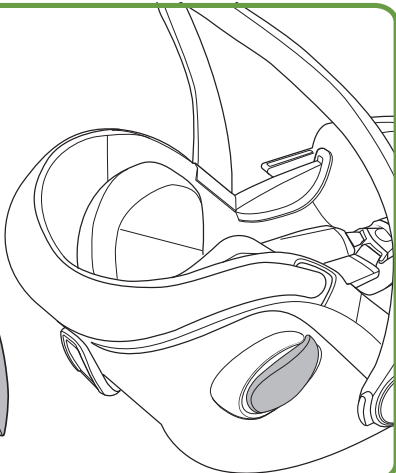
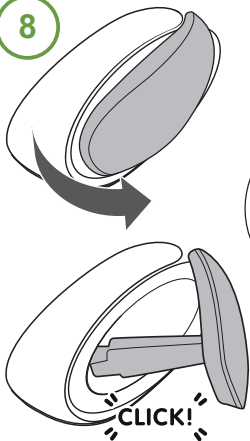

9

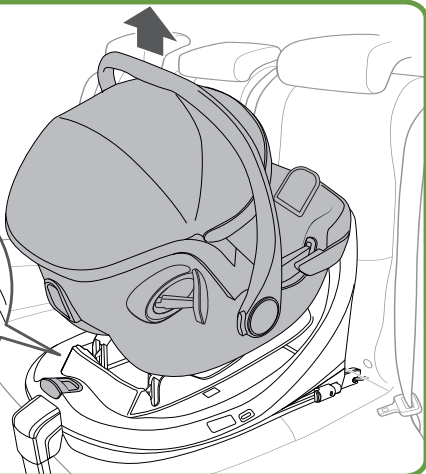
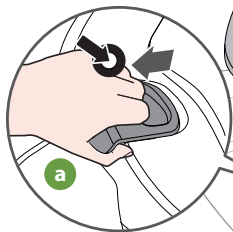

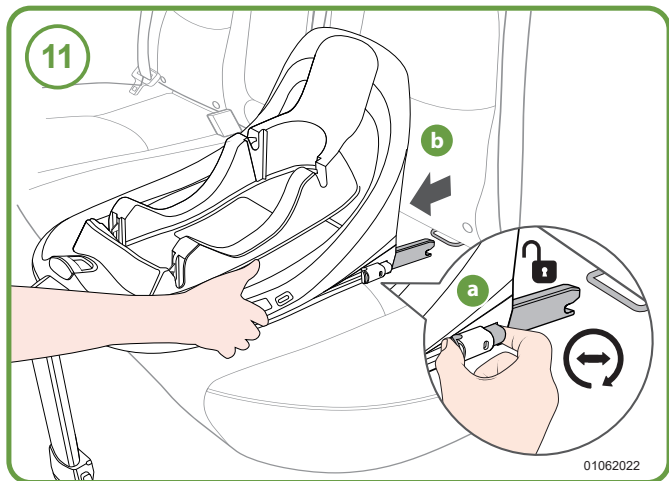
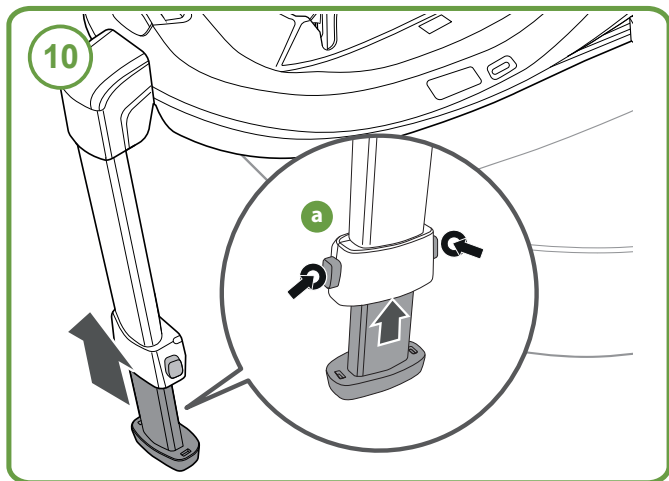

01062022

Right by your Side

Landline: Go freephone fabulous on 0800 014 9252*
Mobile: Ring 0333 323 1729 International: +44 120 486 1007

*calls from BT landlines are free but calls from mobiles
and other networks may vary.

Email: cuddle@cosatto.com

Letter: Cosatto Limited, Bentinck Mill, Bentinck Street,
Farnworth, Bolton, Lancs, BL4 7EP, England.

All the design and trademarks contained herein are the property
of Cosatto Limited. No part of this document may be reproduced
without the permission of Cosatto Limited.

www.cosatto.com

(EN) NOTICE:

WHEN USED IN COMBINATION WITH “ACORN I-SIZE” CHILD
RESTRAINT SYSTEM, THIS IS AN “I-SIZE” CHILD RESTRAINT
SYSTEM.

IT IS APPROVED TO REGULATION NO. 129, FOR USE IN, “I-SIZE
COMPATIBLE” VEHICLE SEATING POSITIONS AS INDICATED BY
VEHICLE MANUFACTURERS IN THE VEHICLE USERS’ MANUAL.
FOR COMPATIBILITY OF NON I-SIZE VEHICLE, PLEASE REFER
TO THE COSATTO FIT CHECKER APP ([HTTP://COSAT.TO/
FITCHECKER](http://cosat.to/fitchecker)) OR THE COMPATIBILITY LIST ON THE WEBSITE
([HTTP://COSAT.TO/ACORNISIZEBASEVL](http://cosat.to/acornisizebasevl)).

NEVER USE THIS CHILD RESTRAINT SYSTEM IN
SEATING POSITIONS WHERE AN ACTIVE FRONTAL AIRBAG IS
INSTALLED.

IF IN DOUBT, CONSULT EITHER THE CHILD RESTRAINT SYSTEM
MANUFACTURER OR RETAILER.