

Mosquito Trap

# BG - Mosquitaire<sup>CO<sub>2</sub></sup>

Instruction Manual	2	(EN)
Bedienungsanleitung	15	(DE)
Manuel d'instruction	29	(FR)

Updates for the manual can be found on the website: [www.biogents.com](http://www.biogents.com)

Status: February 2020

BG-Mosquitaire CO<sub>2</sub>

Congratulations on your purchase of the BG-Mosquitaire CO<sub>2</sub>. You have chosen a highly efficient state of the art mosquito trap that is backed by scientific proof. The patented trapping technology of Biogents' trap systems won the 2007 Development Market Place sponsored by the World Bank, and was acknowledged as a gold standard in trapping tiger mosquitoes by Rutgers University in the USA in 2010.

## Safety Instructions and Warnings

- Carefully read the directions for use before you begin operating the Biogents Mosquitaire CO<sub>2</sub> (BG-Mosquitaire CO<sub>2</sub>).
- The BG-Mosquitaire CO<sub>2</sub> is effective in catching mosquitoes; however, it does not offer full protection against all bloodsucking insects. In case of an epidemic that is caused by mosquitoes, you should take further protective measures, since using the trap alone does not offer 100% protection.
- For the maintenance of the BG-Mosquitaire CO<sub>2</sub> trap and the control of the mosquito catch rate, household gloves should be worn in order to prevent contact with the artificial human scent and to prevent mosquito bites. The catch bag should be properly removed to avoid mosquitoes from escaping.
- If the BG-Mosquitaire CO<sub>2</sub> is used outside, make sure the transformer is completely isolated from rain and splash water.
- When using extension cords, please keep the socket outlet away from any moisture and avoid damage to the cord.
- The appliance is not to be used in or around locations where flammable vapour or explosive dust is likely to exist.
- This appliance is not intended for use by persons (including children) with reduced physical, sensory or mental capabilities, or lack of experience and knowledge, unless they have been given supervision or instruction concerning the use of the appliance by a person that is responsible for their safety.
- Children should be supervised to ensure that they do not play with the appliance.
- The BG-Mosquitaire CO<sub>2</sub> and BG-Sweetscent dispenser are to be kept out of reach of children.
- Please make sure the CO<sub>2</sub> gas cylinder is securely fixed in a vertical position to a sturdy stand or wall to prevent it from falling over.
- Many different sources of carbon dioxide are available. These have different safety precautions associated with them. Always follow the manufacturer/supplier guidelines for the source you have chosen.
- Only use accessories and spare parts that are recommended by the manufacturer. The use of other attractants, nets, or gauze with the trap can significantly reduce the catch rate, or even render it completely ineffective.
- Only allow qualified specialists with original parts to repair the BG-Mosquitaire CO<sub>2</sub> trap.
- The power supply and its flexible cable cannot be repaired. If it is damaged, it should be discarded.

### Appropriate uses and regulations

The BG-Mosquitaire CO<sub>2</sub> trap is designed to capture mosquitoes outdoors. It needs to be protected from rain and direct sun exposure and should be placed in an area where it will not be submerged in water. The trap and the transformer need to be protected from intense heat (above 40° C) and extreme cold (below 5° C). The BG-Mosquitaire CO<sub>2</sub> should also not be used in very dusty surroundings, as the dust may clog the nets and the gauze covering which obstructs the air currents.

The manufacturer is not held liable, in any case, if the product is improperly used, or if any variations are made to the product. Please pay close attention to all of the information that is contained in the instruction manual.

## Table of Contents

Product Components .....	4
Assembling the Trap .....	5
Administering the Carbon Dioxide (CO <sub>2</sub> ) .....	6
Recommended types of gas cylinders and sources .....	6
Attaching the pressure reducing regulator onto the CO <sub>2</sub> gas cylinder .....	6
Adjusting the CO <sub>2</sub> consumption with the CO <sub>2</sub> Y-tube containing the respective sinter plugs .....	6
Attaching the CO <sub>2</sub> tube to the nozzle on the trap .....	7
Commencing Operation of the Trap .....	7
Positioning the Trap: When and Where? .....	8
Maintenance and Care .....	10
General .....	10
Emptying, cleaning, and exchanging the catch bags and funnel nets .....	10
Cleaning, replacing, and repositioning the white gauze covering .....	11
Successful Mosquito Control .....	12
Basic knowledge .....	12
Performance range .....	12
Influencing factors .....	12
BG-Sweetscent Dispenser .....	13
Technical Data .....	14
EC Declaration of Conformity .....	14

## Product Components

1. Intake funnel
2. Funnel net
3. Catch bag (2x)
4. Gauze covering
5. Top part of lid
6. Bottom part of lid
7. Trap body
8. Inner tube with ventilator  
(located within the trap body)
9. 12 V outdoor power supply (EU version with 8 meter cable)
10. CO<sub>2</sub> emitter nozzle with attached CO<sub>2</sub> tube
11. Pressure reducing regulator for CO<sub>2</sub>
12. BG-Sweetscent dispenser
13. Instruction manual

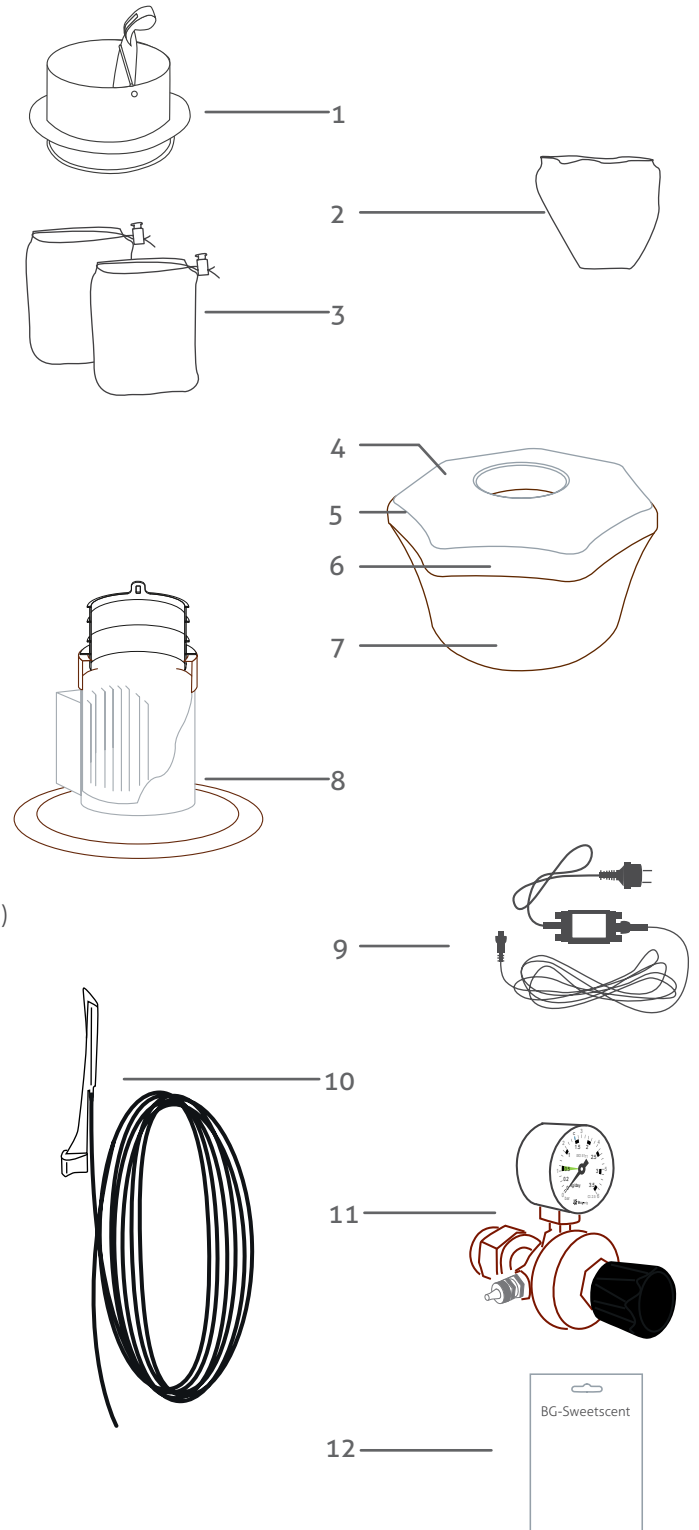

The CO<sub>2</sub> gas cylinder is not included in the contents and must be sourced separately!

## Assembling the Trap

1. Remove the BG-Sweetscent dispenser (12) from the packaging [F1] and place it into the designated slot located on the inside wall of the inner tube (8) [F2].
2. Place the funnel net (2) around the bottom of the intake funnel (1) [F3]. Then place the catch bag (3) over the funnel net. The funnel net is now located inside the catch bag [F4].
3. Insert the intake funnel with the attached funnel net and catch bag [F4] into the opening on top of the trap [F5].
4. Plug the bottom of the CO<sub>2</sub> emitter nozzle (10) into the respective wholes in the lid of the trap [F6].

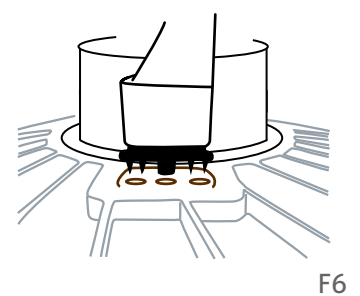
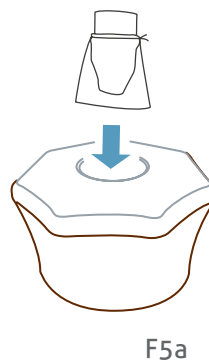
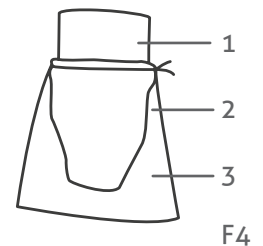
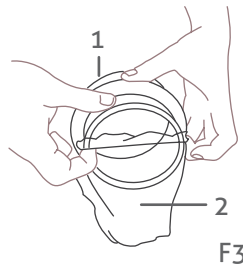
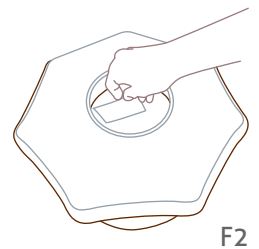

## Administering the Carbon Dioxide (CO<sub>2</sub>)

### Recommended types of gas cylinders and sources:

In order to supply the trap with the carbon dioxide (CO<sub>2</sub>) attractant, a commercially available CO<sub>2</sub> gas cylinder with six or more kilograms is required. These can be acquired or rented at drink retailers or bottle depots for a deposit. A door-to-door delivery service may also be possible. We recommend a 10 kg gas cylinder, which is also used in restaurants for draft beer and soda.

### Attaching the pressure reducing regulator onto the CO<sub>2</sub> gas cylinder:

The BG-Mosquitaire CO<sub>2</sub> trap includes a specialized pressure reducing regulator for an optimal adaption of the CO<sub>2</sub> emission to the local and seasonal conditions. Screw the pressure reducing regulator onto the CO<sub>2</sub> gas cylinder by rotating the screw on the end of the regulator onto the opening on the CO<sub>2</sub> cylinder, and make sure it is tight by using a wrench or pliers [F7].

### Attaching the CO<sub>2</sub> tube:

The BG-Mosquitaire CO<sub>2</sub> set includes a CO<sub>2</sub> tube. One end is attached to the CO<sub>2</sub> emitter nozzle, and the other end is to be attached to the pressure reducing regulator. Unscrew the nut on the outlet of the pressure reducing regulator [F8, (1)]. Thread the end of the CO<sub>2</sub> tube through the nut [F9]. Then fix the end of the CO<sub>2</sub> tube onto the outlet [F10] and re-screw the nut back onto the outlet with an adjustable or 12 mm wrench.

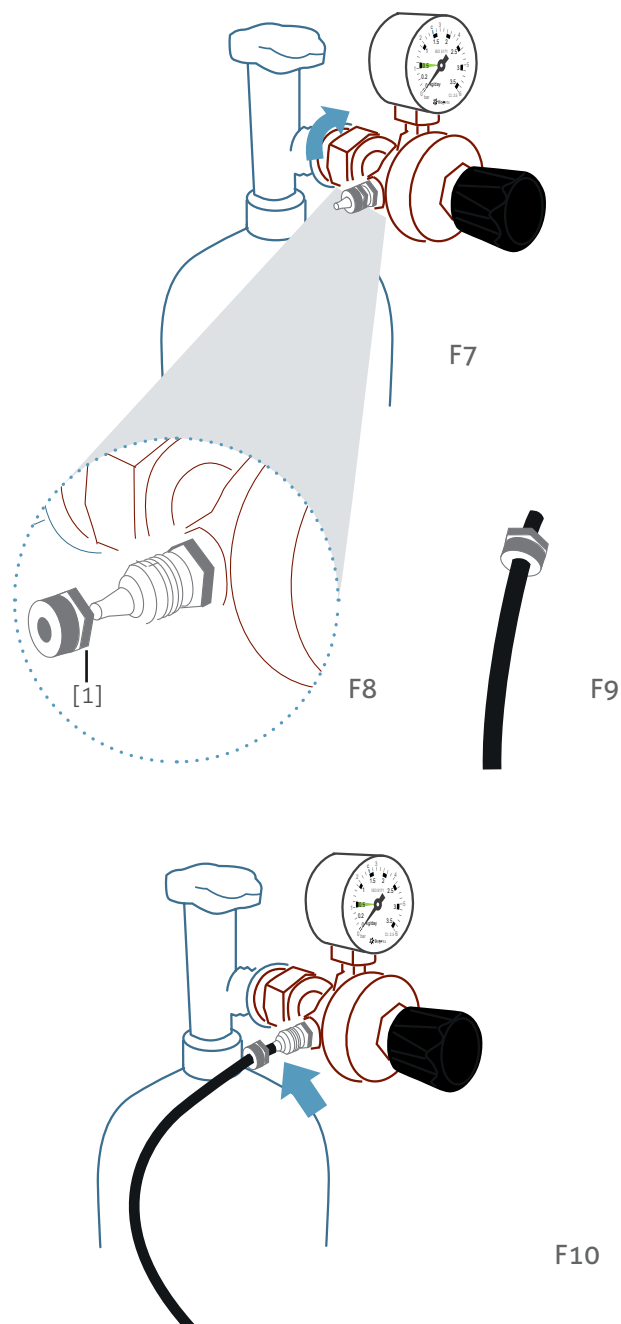

### Adjusting the CO<sub>2</sub> consumption:

Open the valve on the CO<sub>2</sub> gas cylinder [F11, (1)] by turning it counterclockwise until it is completely open.

The pressure can be adapted to the local and seasonal conditions with the black knob on the front of the pressure regulator [F11, (2)]. To increase flow rates, turn to the right. To decrease flow rates, turn to the left. We recommend a flow rate of 0.5 kilograms per day (marker on the display of the pressure regulator) for normal and high mosquito nuisance:

- when the disturbance from the mosquitoes strongly increases
- at the beginning of the high season for mosquitoes
- after flooding events
- when there are still puddles or similar collections of water that have not dried up seven days after heavy rainfall. In this amount of time, mosquito eggs can develop into adult mosquitoes.

With higher flow rates up to 1.5 kilograms per day, it is possible to further increase the catch rates.

For low mosquito nuisance we recommend a flow rate of 0.2 kilograms per day (blue marker on the display of the pressure regulator).

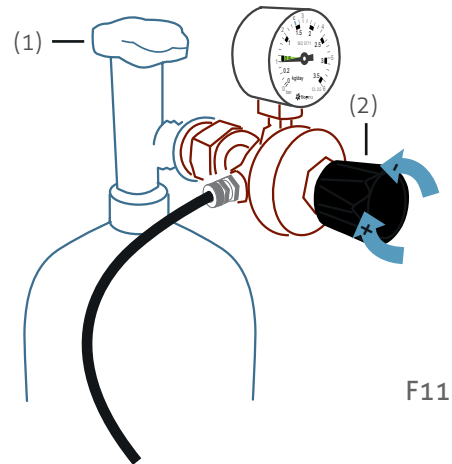

The following is a consumption table of CO<sub>2</sub>:

Consumption table of carbon dioxide			
	CO <sub>2</sub> flow rate in ml/min	CO <sub>2</sub> flow rate in kg/day	Number of days a 10 kg CO <sub>2</sub> cylinder lasts
CO <sub>2</sub> flow rate (green marker on the display)	175	0.5	20

## Operation of the Trap

Connect the power supply unit to the trap and plug it into a wall socket.

The trap is now in operation.

**ATTENTION:** The BG-Mosquitaire CO<sub>2</sub> must be connected to the mains supply 24 hours a day; otherwise, the mosquitoes will be able to escape from the trap.

## Positioning the Trap: When and Where?

The correct placement of the trap is an important factor that heavily influences its effectiveness.

**In order to find the best position and to get the highest catch rates, test different locations!**

A detailed description of how to best position the traps can be found on the internet at:

<https://eu.biogents.com/placement-and-effect-of-biogents-mosquito-traps-en/>

### General:

#### Outdoor use

The trap should be placed outside from spring to fall: average temperature > 15° C / 60° F.

Position the trap in a location that is **sheltered from direct sunlight, wind, and heavy rainfall** [F12].

For best results position the trap in a **shady, humid location close to mosquito breeding spots or resting zones** [F13], e.g., in shrubs or under trees, near puddles or rain barrels. Rainfall will not damage the trap as long as the fan is switched on.

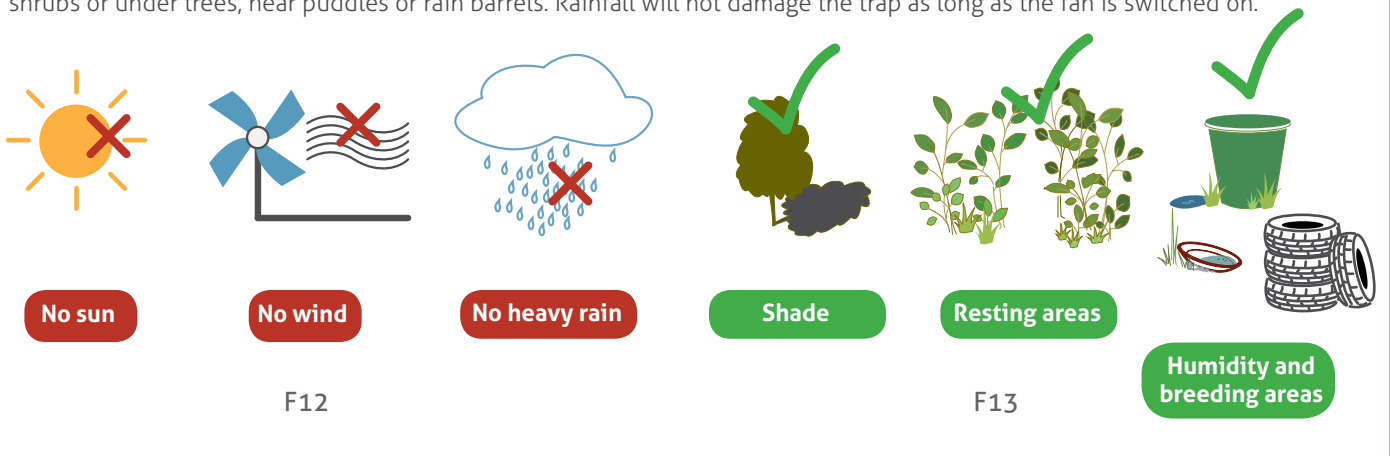

### In detail:

#### When?

The correct timing and positioning of the BG-Mosquitaire CO<sub>2</sub> is crucial to the success of the catch rate and the reduction of biting pressure throughout the season. The trap should be put out when the daytime temperature has risen over 15° C (60° F) for several days. At this time, mosquitoes become active and begin mating. It is best to catch the mosquitoes now before they have a chance to reproduce and lay their eggs. One captured female mosquito correlates to 200 fewer offspring!

**Important:** After flooding events or very heavy rainfall, it is possible that massive numbers of mosquito eggs, which have been deposited in areas that had not been exposed to flooding in the last couple of years, hatch at the same time. In these situations with large populations of mosquitoes, it will take longer to reach a considerable decrease and feel a difference to neighboring areas.

#### Where?

The BG-Mosquitaire CO<sub>2</sub> trap is meant to be used in the garden as well as in courtyards. The mosquitoes should be captured before they reach the patio and annoy you. Therefore you should place the trap in areas where mosquitoes can be found, including:

##### 1. Resting places:

Ideal locations to position the trap are close to resting areas of mosquitoes such as bushes, shrubs, hedges, or any other foliage and other shady, windless places with high humidity. Other resting places could be basements, garages, canopies, or similar structures offering shade and protection from wind. From these places, mosquitoes also begin their search for a bloodmeal host.

##### 2. Breeding sites:

Mosquitoes lay their eggs in stagnant water where they hatch into larvae and eventually develop into flying adults. Possible breeding waters should be located and removed when possible. These include:

- wet habitats, ponds, and puddles (all that do not contain small fish)
- rain barrels, rain gutters, or other water containers
- flower pots, standing flower vases, plant saucers, or similar containers



**Important:** A location under a bush is a very good position, since mosquitoes rest under the leaves. However, please pay attention that the trap and all its upper surfaces are clearly visible to patrolling mosquitoes, so that its specialized appearance is effective in attracting the mosquitoes. Therefore do not place the trap under very dense bushes [F14]. A distance of at least 0.5 meters above the top of the trap needs to be kept clear [F15]. Any distance lower will hinder the visual signals and air currents of the trap, and consequently reduce the catch rate.



F14



F15

- ✗ • Keep the trap out of direct sunlight, since mosquitoes avoid the sun.
- ✗ • Protect the trap from the wind. Winds not only deter the mosquitoes, but can also affect the suction from the ventilator decreasing the catch rate.
- ✗ • Sheltering the trap from heavy rain:

A sheltered position (e.g., in a sparse shrub [F15], under a tree, or under a roof) has a positive effect on the catch rate. Here even rainfall does not affect the catch rates.

However, if the trap is exposed to heavy rainfall, there are negative effects that might decrease the catch rate, even though heavy rainfall does not damage the trap:

- Mosquitoes avoid rain and prefer sheltered positions. In sheltered positions, the catch rate can be therefore higher.
- Rain clogs the pores of the cover which leads to a reduction of the suction power.
- Other animals such as snails are attracted by a wet trap and tend to creep into the trap.

If you do not find a naturally sheltered position for the trap, it would be best to position the trap under a roofed area or a self-made shelter to keep it out of direct rainfall.

Best results will be obtained by following these guidelines when sheltering a trap from rain:

- Always leave an unobstructed space of approximately 0.5 meters above the trap opening. Any distance lower will hinder the visual signals and air currents of the trap and consequently reduce the catch rate.
- Make sure the shelter covers an adequate area around the trap so that rain cannot enter from the sides.
- Make sure the shelter is stable and durable.

✓ The graphic below [F16] depicts possible locations for the BG-Mosquitaire CO<sub>2</sub> between mosquito breeding spots, mosquito resting areas, and the house. Please position the trap so that no one can trip over the power cord.

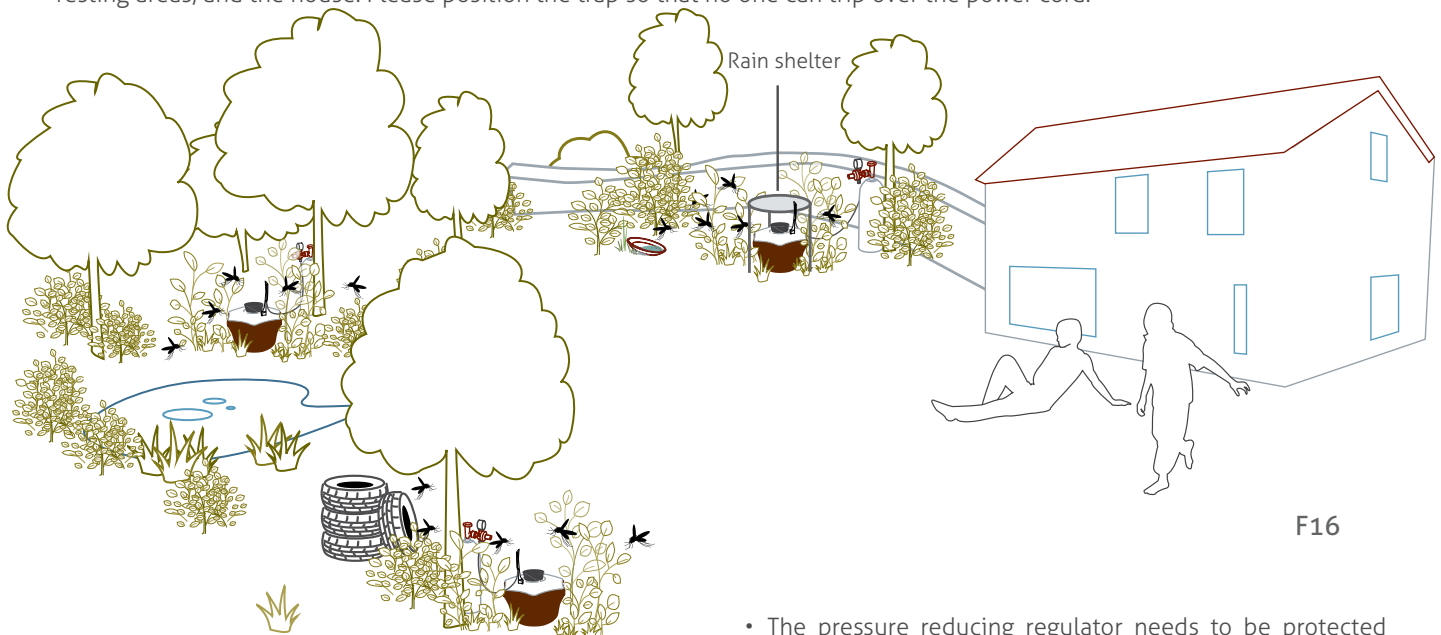

F16

Further criteria for positioning the trap:

- The CO<sub>2</sub> gas cylinder must be securely fixed in a vertical position. It should be fixed with ropes or cords to prevent it from falling over.
- The CO<sub>2</sub> cylinder should not be exposed to direct sunlight, intense heat, or extreme cold or frost.
- The pressure reducing regulator needs to be protected from rain. Place a plastic bag over it, or place it under shelter.
- Please make sure that people, children, and animals cannot trip over the electric cables or CO<sub>2</sub> tube.
- The trap should be placed on the ground or relatively close to the ground.

## Maintenance and Care

### General:

When working with the BG-Mosquitaire CO<sub>2</sub> trap, and also when monitoring the catch results, household gloves should be worn in order to prevent contact with the artificial human scent and to prevent mosquito bites. The catch bag should be properly removed. This is to ensure the captured mosquitoes that are still alive cannot escape.

Use a damp cloth to clean the plastic part of the trap. Do not use any cleaning agents, solvents, or insecticides, because the residues from these products can have a repelling effect for the mosquitoes and consequently reduce the catch rate of the trap. Do not use any pointed or rough objects to clean the trap.

From time to time, check and make sure that:

- the electrical power supply is on
- the ventilator of the trap is running smoothly
- the nets and gauze are not dirty or clogged with dirt
- there is enough carbon dioxide in the CO<sub>2</sub> gas cylinder.

### Emptying, cleaning, and exchanging the catch bags and funnel nets:

It is important to clean or replace the catch bag and funnel net, because overtime, they can become clogged with dirt, pollen, or dust. This restricts the airflow and drastically reduces the catch rate of the trap. The catch bag should be emptied and cleaned or replaced as soon as one of the following situation occurs:

- the catch bag is half full
- the BG-Sweetscent dispenser needs to be exchanged (after eight weeks)
- the air flow through the catch bag is obstructed by dust, pollen, or dirt

**ATTENTION:** Regularly check the condition of the catch bag. If it is damaged or torn, it needs to be replaced.

### Changing the catch bag in five steps:

1. While the ventilator is still running, pull the black intake funnel with the catch bag attached halfway out of the trap (about 10 cm). Keep the catch bag within the suction current of the ventilator so that the mosquitoes cannot escape.
2. Pull the catch bag (3) off of the intake funnel (1) and funnel net (2) and set aside the intake funnel with the still attached funnel net. Make sure to keep the catch bag within the suction current of the ventilator [F17].
3. Pull the draw string on the catch bag shut to close the catch bag [F17].
4. Place the closed catch bag in the sun or in a freezer for at least two hours to kill the mosquitoes.
5. Replace the new catch bag over the cleaned funnel net by following Step 2 from the section titled 'Assembling the trap', and place it back into the opening on top of the trap.

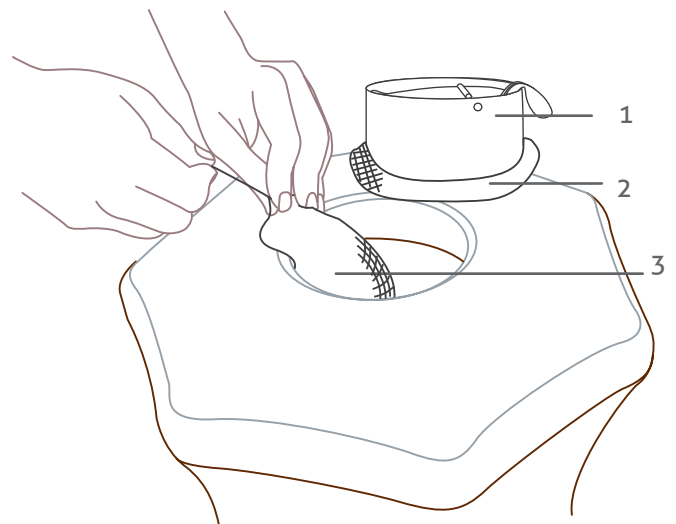

F17

### Cleaning the catch bag and funnel net:

If the catch bag and funnel net are not damaged, they can be cleaned and used again. Soak the material in clean water (not over 30 °C / 86 °F) for 15 minutes, and then thoroughly rinse them in running water (not over 30 °C / 86 °F). Do not use any soaps or cleaning agents! Do not dry the material in a dryer, and do not place them on any heaters!

### Cleaning, replacing, and repositioning the white gauze covering:

If the gauze covering is no longer white, it must be cleaned or replaced. The white gauze covering is responsible for a black-and-white contrast on the top of the trap that is important for attracting mosquitoes over a close range. If the gauze covering has slipped out of position, or has been pushed in, it needs to be repositioned.

New, clean gauze allows air currents to easily flow out of the trap from the fan and increases the contrast between the black intake funnel and the white gauze. Both help to improve the catch rate of the trap. You can purchase the white gauze cover as a replacement part from our webshop ([shop.mosquitocontrol.eu](http://shop.mosquitocontrol.eu)).

1. Remove the intake funnel and catch bag by following the steps described in 'Changing the Catch Bag', and place them aside [F17].
2. Detach the top part of the lid (5) from both inner fasteners by pressing the fasteners on the bottom part of the lid (6) inwards until the top part of the lid pops up, and place it to the side [F18-F20].
3. Remove the gauze (4) and properly clean it, or if it is extremely dirty or damaged, replace it with a new one [F21].
4. Make sure the gauze is properly positioned so that there are no openings or creases in the gauze and lock the top part of the lid back into place. Also make sure that all seven corners of the top lid are locked in properly [F22].
5. Place the intake funnel with the attached funnel net and catch bag back into the trap.

To clean the gauze, follow the instructions on how to clean the catch bag and funnel net; however, do not clean the white gauze together with the black catch bag and funnel net, because the colors could possibly bleed. Do not use any soaps or cleaning agents, because the residues could have repelling effects for the mosquitoes.

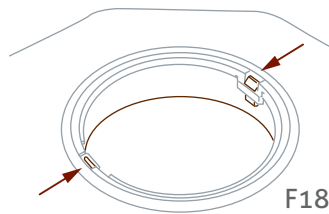

F18

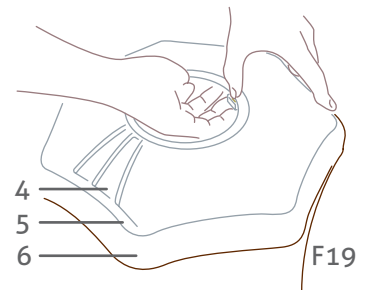

F19

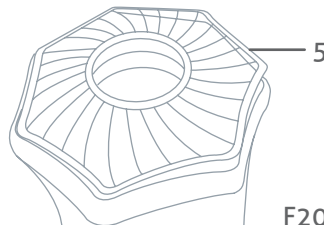

F20

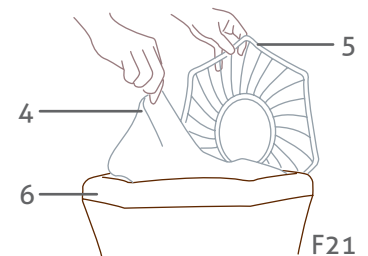

F21



F22

# Successful Mosquito Control

**Basic knowledge:** There are roughly 3,500 different species of mosquitoes worldwide and about 100 different species in Europe. The perceived biting pressure is influenced by the combination of mosquito species present, the weather during and before the mosquito season, particular events such as floods, and from local conditions (distance to breeding areas and/or resting areas of mosquitoes).

In addition, it is not only mosquitoes that cause annoyance from bites. Other bloodsucking insects such as biting midges, horse and deer flies, and black flies can all play a role in causing irritation and distress to humans in various rural environments

**Performance range:** The BG-Mosquitaire CO<sub>2</sub> attracts mosquitoes within a 10 to 20 meter distance. It does not attract mosquitoes outside of this area into your yard. The area in which a Biogents trap reduces the mosquito population, however, can be much larger than this range of up to 20 meters, because mosquitoes will systematically explore their surroundings. It is just a matter of time before an exploring mosquito from further away enters the range of the trap and is caught.

**Influencing factors:** The reduction of the biting pressure by the BG-Mosquitaire CO<sub>2</sub> trap depends on various factors.

1. The relationship between the size of the local mosquito population and the number of new mosquitoes that fly in daily. This depends on:
  - the species of mosquitoes in the area
  - occurrence of flooding events where millions of mosquitoes hatch simultaneously and fly long distances
  - the distance to the breeding areas of the mosquitoes
  - the number of eggs laid by each female
  - the distance to the resting areas of the mosquitoes.
2. The number and size of the areas that mosquitoes could use to access your property. If there are several access areas, several Biogents traps may be required.

## Trap operation:

Seasonal approach :

- Since certain mosquito species respond particularly well to a high output of CO<sub>2</sub> begin operating the trap as early as possible on the low level for CO<sub>2</sub> consumption (please see section 'Positioning the trap: When and Where?').
- Increase the amount of CO<sub>2</sub> if the biting pressure increases.
- Analyse your property to determine the best position for the trap and experiment with different locations to determine the best. Note that the quality of the trap location can change with changes in wind direction.

## Maintenance and care:

A vacuum cleaner with a full bag or clogged filter does not function properly anymore. This also applies for the BG-Mosquitaire CO<sub>2</sub> trap. Therefore, regularly check that

- the catch bag and funnel net are not clogged with pollen, dirt, or dust.
- the catch bag is not too full. A halfway full catch bag relates to tens of thousands of mosquitoes and should be emptied.
- the catch bag is not damaged or torn.
- there is still pressure in the CO<sub>2</sub> gas cylinder.
- the white gauze covering is still white! The white and black contrast is an important part of the catching technology of the Biogents trap, and aids in attracting mosquitoes to the intake funnel.
- the BG-Sweetscent is replaced every eight weeks.

## Why is the BG - Sweetscent Important?

The development of the patented BG-Sweetscent is a result of over 15 years of mosquito research at the University of Regensburg in Germany. It is comprised of three components that are found on the human skin and imitates the scent of a human body for the mosquitoes. The BG-Sweetscent enhances the catch rate of the BG-Mosquitaire CO<sub>2</sub> trap, especially for tiger mosquitoes.

After opening the package, the BG-Sweetscent can be used for roughly 8 weeks. After the 8 weeks, the BG-Sweetscent must be replaced to ensure the effectiveness of the BG-Mosquitaire CO<sub>2</sub> trap.

## BG - Sweetscent™

The product is a pouch containing a proprietary formulation based on lactic acid which mimics human skin scent.

Persistence: up to 2 months.

To be used preferably in combination with Biogents mosquito traps.

Instructions: Store unopened package in a cool and dry place, away from food. Do not open packaging until the time of use. Remove the white pouch from the packaging and place it inside the mosquito trap. Do not open the white pouch.

Use only as directed. Wash hands after handling. Keep away from children. Dispose after use with household waste.

Retain this outer package for use and safety instructions.

Net weight: 11 g.

Contains <1% lactic acid.

Read attached instructions before use.

## Technical Data

Weight: 2.2 kg  
Dimension: 30 x 37 cm  
3.6 W, 230 V AC, 12 V DC

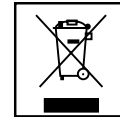

ROHS<sup>✓</sup> CE

### EC Declaration of Conformity

Product: BG-Mosquitaire CO<sub>2</sub>  
Product type: mosquito trap, insect trap

The undersigned hereby declares, on behalf of Biogents AG company of Regensburg, Germany, that the above referenced product, to which this declaration relates, is in conformity with the directives and following norms of:

- the "Machinery Directive" 2006/42/EC
- the "Low Voltage Directive" 2014/35/EC
- the "WEEE Directive", i.e. the DIRECTIVE 2012/19/EU OF THE EUROPEAN PARLIAMENT AND OF THE COUNCIL of 4 July 2012, on waste electrical and electronic equipment (WEEE) (recast);
- the "Outdoor Noise Directive" 2005/88/EC
- the "RoHS Directive", i.e. the DIRECTIVE 2011/65/EU
- the "EMC Directive", i.e. the DIRECTIVE 2014/30/EU
- the "Ecodesign Directive", i.e. the DIRECTIVE 2009/125/EC

The required technical documents supporting this declaration are maintained at the Biogents AG corporate headquarters, address: Biogents AG, Weißenburgstraße 22, 93055 Regensburg

Regensburg, July 01, 2019

Dr. Andreas Rose

(Director, responsible for Documentation)

Biogents AG  
Weißenburgstr. 22  
93055 Regensburg  
Germany  
info@biogents.com

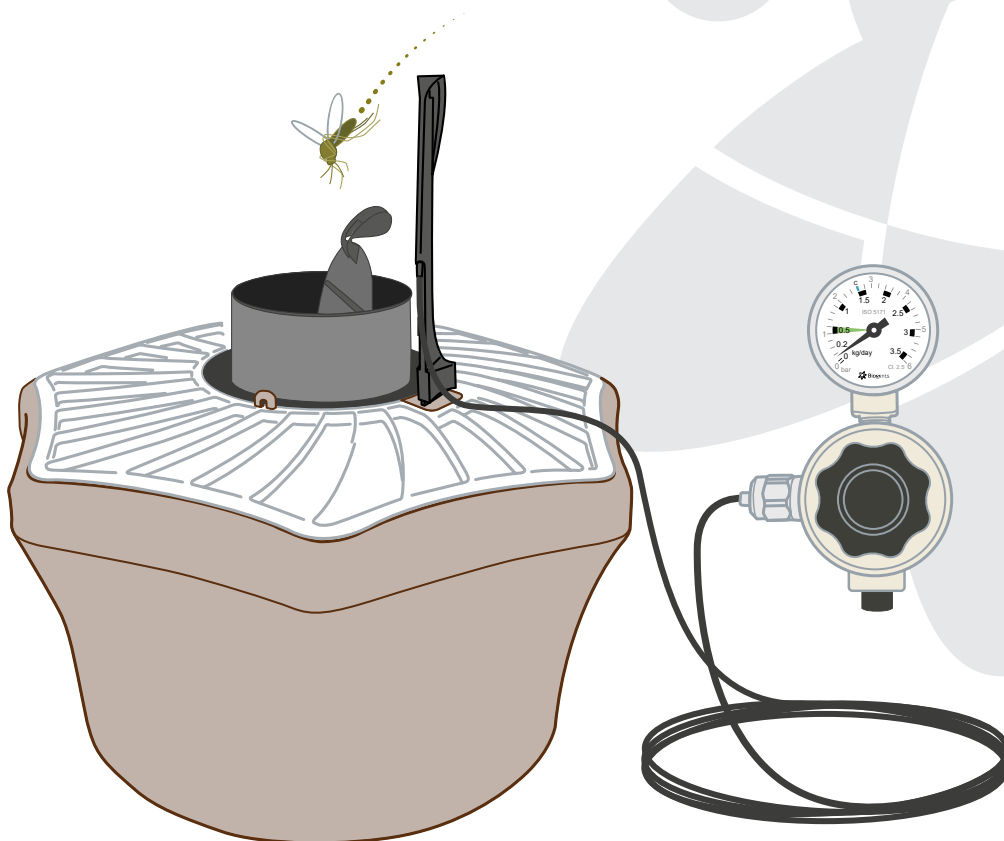

---

Mückenfalle

# BG - Mosquitaire

Bedienungsanleitung

DE

Möglicherweise gibt es inzwischen eine aktuellere Version dieser Bedienungsanleitung auf: [www.biogents.com](http://www.biogents.com)

Status Februar 2020

BG-Mosquitaire CO<sub>2</sub>

DE 15

Herzlichen Glückwunsch zum Kauf der Biogents-Mosquitaire-CO<sub>2</sub> (BG-Mosquitaire CO<sub>2</sub>) Stechmückenfalle. Sie haben sich damit für eine erstklassige und einzigartige Mückenfalle mit höchster, wissenschaftlich belegter Wirksamkeit entschieden. Das Fangprinzip von Biogents-Mückenfallen ist z.B. 2007 von der Weltbank im Rahmen des Development Market Place prämiert und 2010 von Wissenschaftlern der Rutgers Universität (USA) als neuer Goldstandard zum Fangen von Tigermücken ausgerufen worden.

## Sicherheitsvorschriften und sachgemäße Verwendung

- Bevor Sie die BG-Mosquitaire CO<sub>2</sub> in Betrieb nehmen, lesen Sie diese Bedienungsanleitung bitte sorgfältig durch.
- Bei der Überprüfung der Fangergebnisse sollten Haushaltshandschuhe getragen werden. Damit keine gefangenen Mücken entkommen können, sollte der Einsaugtrichter mit dem darunter hängenden Fangbeutel bei laufendem Ventilator (Einsaugeffekt) angehoben werden. Bei Wartungsarbeiten sollte zuerst der Fangbeutel entnommen und verschlossen und anschließend das Stromkabel aus der Steckdose gezogen werden.
- Das Netzteil muss mit einer Steckdose verwendet werden, die vor Regen und Spritzwasser geschützt ist.
- Netzteil und Verlängerungsschnur dürfen nicht repariert werden. Bei Beschädigung müssen diese entsorgt und Ersatzteile vom Hersteller bezogen werden.
- Die BG-Mosquitaire CO<sub>2</sub> darf nicht in einer Umgebung mit entflammenden Gasen oder jedweder Art von Staub betrieben werden.
- Die BG-Mosquitaire CO<sub>2</sub> ist nicht ausgelegt für die Benutzung durch Personen (einschließlich Kindern), die in ihren physischen, sensorischen oder geistigen Fähigkeiten eingeschränkt sind oder die nicht über das Wissen und die Erfahrung verfügen, das Produkt sachgemäß zu bedienen.
- Kinder sollten darauf hingewiesen werden, sich von dem Produkt fernzuhalten. Stellen Sie die BG-Mosquitaire CO<sub>2</sub> mit dem BG-Sweetscent außerhalb der Reichweite von Kindern auf.
- Verwenden Sie nur Zubehör und Ersatzteile, die vom Hersteller empfohlen werden. Die Verwendung fremder Netze kann die Fangquote der Falle erheblich beeinträchtigen oder ihre Funktion vollkommen unterbinden. Biogents übernimmt keine Haftung für Schäden am Produkt, die durch die Verwendung von nicht originalen Zubehörteilen entstehen.
- ACHTUNG: Befestigen Sie die CO<sub>2</sub>-Flasche senkrecht an einer stabilen Halterung, damit sie immer aufrecht steht. CO<sub>2</sub>-Flaschen, die nicht senkrecht aufgestellt sind, stellen ein Sicherheitsrisiko dar.
- Kohlendioxid (CO<sub>2</sub>) kann von verschiedenen Herstellern bezogen werden. Befolgen Sie immer die Anweisungen und Sicherheitsvorschriften des Herstellers beziehungsweise des Lieferanten.
- Reparaturen an der BG-Mosquitaire CO<sub>2</sub> sollten nur von qualifizierten Fachkräften und mit Originalteilen durchgeführt werden.

Unter Berücksichtigung der oben genannten Punkte ist die BG-Mosquitaire CO<sub>2</sub> für den Fang von Mücken im Freien geeignet. Das Produkt sollte aber vor großer Hitze (über 45° C), direkter Sonneneinstrahlung und Kälte (unter 5° C) geschützt werden. Stellen Sie die Falle nicht in einer staubigen Umgebung auf, da sonst die Netze verstopfen können. Während der Mückensaison ist der Betrieb des Ventilators der BG-Mosquitaire CO<sub>2</sub> rund um die Uhr und ohne Unterbrechungen empfehlenswert, um eine dauerhafte Reduktion der Mückenpopulation zu erreichen, und da auch bei kurzfristigen Unterbrechungen des Ventilators die bereits gefangene Mücken wieder entkommen könnten.

Bei unsachgemäßem Gebrauch oder Veränderungen am Produkt übernimmt der Hersteller keinerlei Haftung. Bitte lesen Sie die Bedienungsanleitung sorgfältig durch und beachten Sie die Informationen und Hinweise, insbesondere was die Wahl des Aufstellortes und die Pflegeanleitung angeht.



## Inhaltsverzeichnis

Verpackungsinhalt .....	18
Zusammenbau der Falle .....	19
Verwendung von Kohlendioxid (CO <sub>2</sub> ) .....	20
Empfohlene Flaschentypen und Bezugsquellen .....	20
Schließen Sie den Druckminderer an die CO <sub>2</sub> -Flasche an .....	20
Stellen Sie den CO <sub>2</sub> -Verbrauch ein .....	20
Schließen Sie den CO <sub>2</sub> -Schlauch an die Falle an .....	21
Inbetriebnahme der Falle .....	21
Platzierung der Falle: Wann und wo? .....	22
Wartung und Pflege .....	24
Allgemeines .....	24
Leeren, Reinigen und Auswechseln von Fangbeutel und Netzreue .....	24
Reinigen, Wechseln und Repositionierung der Gaze .....	25
Erfolgreiche Mückenbekämpfung .....	26
Basiswissen .....	26
Wirkungsbereich .....	26
Einflussfaktoren .....	26
BG-Sweetscent Dispenser .....	27
Technische Daten .....	28
EG-Konformitätserklärung .....	28

# Verpackungsinhalt

1. Einsaugtrichter

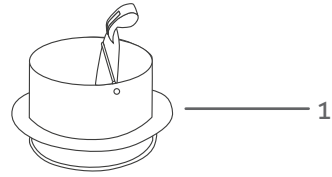

2. Netzreuse

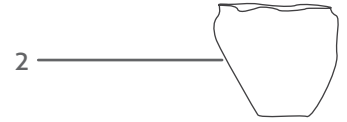

3. Fangbeutel (2x)

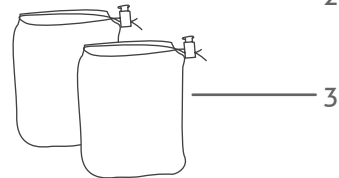

4. Gaze

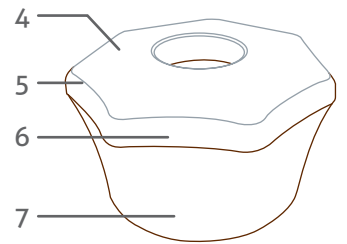

5. Deckeloberteil

5

6. Deckelunterteil

6

7. Fallenkörper

7

8. Innentunnel mit Ventilator  
(befindet sich im Fallenkörper)

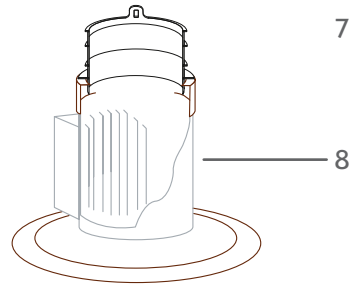

9. 12-V-Außernetzteil (EU-Version) mit 8-m-Kabel

9

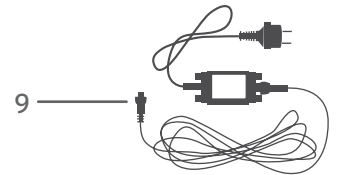

10. CO<sub>2</sub>-Düse mit befestigtem CO<sub>2</sub>-Schlauch

10

11. Druckminderer für CO<sub>2</sub>-Flasche

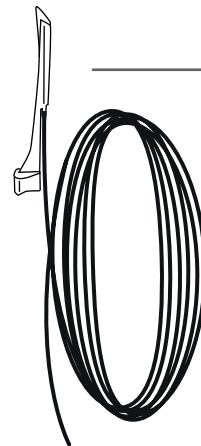

11

12. BG-Sweetscent Dispenser

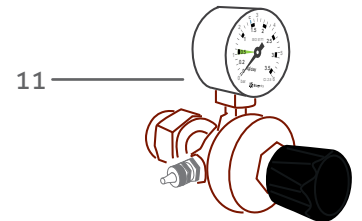

13. Handbuch

12



Nicht enthalten ist die CO<sub>2</sub>-Flasche. Auf unserer Homepage [www.biogents.com](http://www.biogents.com) finden Sie eine aktuelle Liste mit Händlern, bei denen Sie eine geeignete Flasche mieten können.

## Zusammenbau der Falle

1. Entnehmen Sie den BG-Sweetscent Dispenser (12) aus der Verpackung [F1] und stecken Sie den Dispenser in die dafür vorgesehene Aussparung im Innentunnel des Fallenkörpers [F2].
2. Ziehen Sie die Netzreuse (2) auf die Unterseite des Einsaugtrichters (1) [F3]. Befestigen Sie dann den Fangbeutel (3) ebenso. Die Netzreuse befindet sich jetzt im Inneren des Fangbeutels [F4].
3. Legen Sie nun den Einsaugtrichter mit dem befestigten Trichternetz und Fangbeutel in die zentrale, große Öffnung auf der Fallenseite [F5].
4. Stecken Sie die CO<sub>2</sub>-Düse (10) in die dafür vorgesehenen Löcher im Fallendeckel [F6].

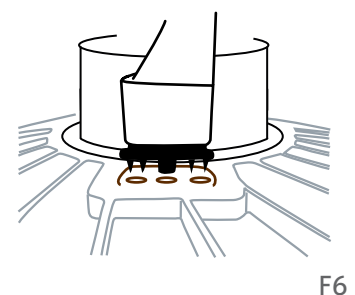
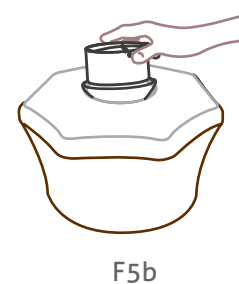
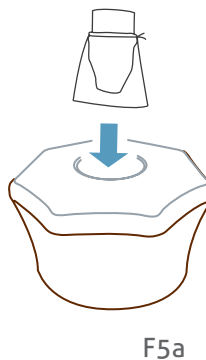
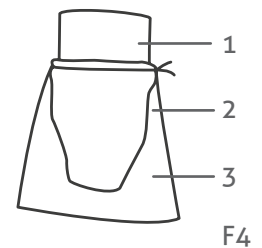
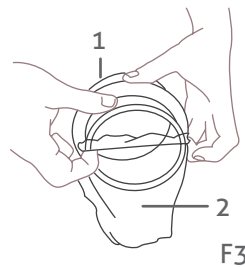
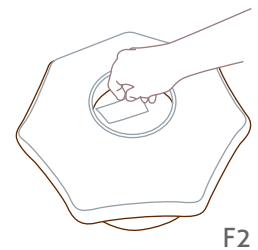

## Verwendung von Kohlendioxid (CO<sub>2</sub>)

### Empfohlene Flaschentypen und Bezugsquelle:

Um die Falle mit dem Lockmittel Kohlendioxid (CO<sub>2</sub>) zu versorgen, benötigt man eine handelsübliche CO<sub>2</sub>-Druckgasflasche mit sechs oder mehr Kilogramm Füllgewicht, die über Getränkegroßhändler gegen Pfandhinterlage gemietet werden kann. Gegebenenfalls ist eine Anlieferung durch den Händler bis zur Haustüre möglich. Wir empfehlen eine 10-kg-Flasche, wie sie auch in der Gastronomie für Schankanlagen verwendet wird.

WICHTIG: Händler mit fairen Mietkonditionen finden Sie unter: [www.biogents.com](http://www.biogents.com)

### Anschließen des Druckminderers an die CO<sub>2</sub>-Flasche:

Die BG-Mosquitaire CO<sub>2</sub> enthält einen speziellen Druckminderer. Schrauben Sie den Druckminderer an die CO<sub>2</sub>-Flasche und ziehen Sie die Anschlussmutter mit einem Schraubenschlüssel oder einer Rohrzange fest [F7].

### Anbringen des CO<sub>2</sub>-Schlauchs:

Das BG-Mosquitaire CO<sub>2</sub>-Set beinhaltet einen CO<sub>2</sub>-Schlauch. Das eine Ende des Schlauchs ist an der CO<sub>2</sub>-Düse befestigt. Das andere Ende wird an den Druckminderer angeschlossen: Lösen Sie dazu die Mutter am seitlichen Ausgang des Druckminderers [F8, (1)]. Ziehen Sie den Schraubverschluss über ein Ende des CO<sub>2</sub>-Schlauchs [F9].

Schieben Sie nun das Schlauchende bis zum Anschlag über die Öffnung des Druckmindererausgangs [F10] und ziehen Sie dann den Schraubverschluss mit einem Maulschlüssel Größe 12 wieder an.

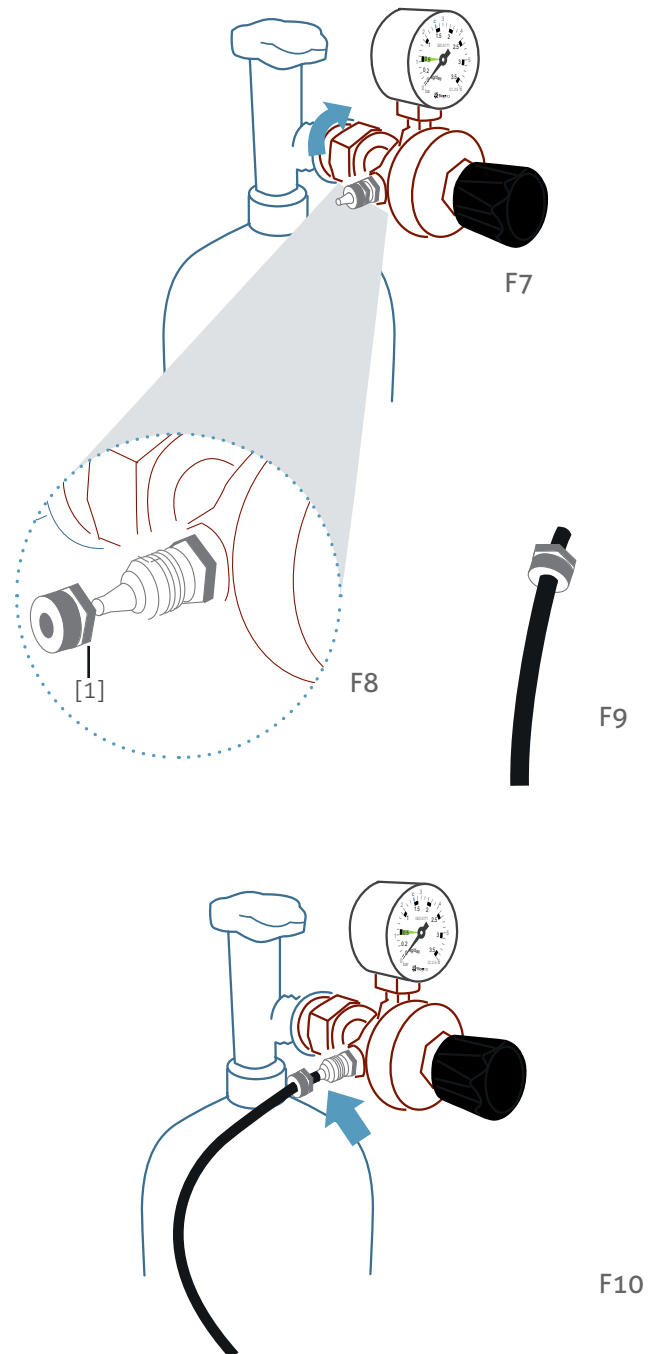

### Einstellen des CO<sub>2</sub>-Verbrauchs:

Öffnen Sie das Ventil an der CO<sub>2</sub>-Druckgasflasche [F11, (1)] gegen den Uhrzeigersinn.

Druck und CO<sub>2</sub>-Durchfluss der Falle können entsprechend der Mückensituation eingestellt werden, um das Biogents Fangsystem den örtlichen und saisonalen Gegebenheiten flexibel anpassen zu können.

Den Druck und CO<sub>2</sub>-Durchfluss können Sie mit dem schwarzen Knopf vorne am Druckminderer [F11, (2)] einstellen. Um den CO<sub>2</sub>-Durchfluss zu erhöhen, drehen Sie den Knopf nach rechts, um den CO<sub>2</sub>-Durchfluss zu verringern, nach links. Für eine normale oder starke Mückenbelästigung empfehlen wir einen CO<sub>2</sub>-Durchfluss von 0,5 Kilogramm pro Tag (Markierung auf der Anzeige des Druckminderers):

- wenn die Belästigung durch Mücken stark zunimmt
- mit Beginn der Hauptsaison für Mücken
- nach Überflutungsereignissen
- in der Nähe von Pfützen und ähnlichen Wasseransammlungen, die nach mehr als sieben Tagen nicht ausgetrocknet sind (in dieser Zeit entwickeln sich die erwachsenen Stechmücken aus den Eiern).

Mit höheren Durchflussraten von bis zu 1,5 Kilogramm pro Tag können Sie die Fangraten weiter steigern.

Bei geringer Mückenbelästigung empfehlen wir einen CO<sub>2</sub>-Durchfluss von 0,2 Kilogramm pro Tag (blaue Markierung auf der Anzeige des Druckminderers).

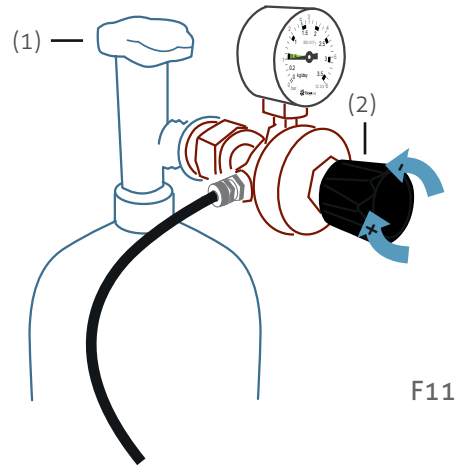

Die folgende Tabelle zeigt den CO<sub>2</sub>-Verbrauch und die Anzahl der Tage, die die BG-Mosquitaire CO<sub>2</sub> mit einer 10-kg-Flasche betrieben werden kann:

Verbrauchstabelle Kohlendioxid			
	CO <sub>2</sub> -Durchfluss in ml/min	CO <sub>2</sub> -Verbrauch in kg/Tag	Anzahl Tage, wie lange eine 10-kg-Flasche etwa reicht
CO <sub>2</sub> -Durchfluss (grüne Markierung auf der Anzeige)	175	0,5	20

## Inbetriebnahme der Falle

Schließen Sie das Netzteil an Falle und Steckdose an.

Ihre Falle ist nun einsatzbereit.

**ACHTUNG:** Es ist notwendig, die BG-Mosquitaire CO<sub>2</sub>-Falle 24 Stunden täglich ohne Unterbrechung mit Strom zu versorgen, da ansonsten Mücken entkommen können.

# Platzierung der Falle: Wann und wo?

Die Platzierung der Falle hat einen wesentlichen Einfluss auf die Fangergebnisse.

**Testen Sie deshalb verschiedene Standorte, um die beste Position zu finden, und um höchste Fangerfolge zu erzielen!**

Eine ausführliche Beschreibung dazu finden Sie im Internet:

<https://eu.biogents.com/platzierung-und-wirkung-de-von-biogents-mueckenfallen/>

## Generell:

### Verwendung im Außenbereich

Die Falle sollte zwischen Frühling und Herbst aufgestellt werden; Durchschnittstemperatur > 15° C

Stellen Sie die Falle an einem Ort auf, der **vor Sonne, Wind und starkem Regen geschützt** ist [F12].

Ein guter Standort ist möglichst **windstill, feucht** und **schattig** und **nahe den Ruhe- oder Brutplätzen** [F13] der Mücken gelegen, z.B. in lockeren Büschen, Hecken oder unter Bäumen oder nahe Pfützen oder Regentonnen. Normaler Regenfall beschädigt die Falle nicht.



Keine Sonne

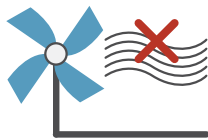

Kein Wind

F12



Kein starker  
Regenfall



Schatten



Ruheplätze

F13



Feuchtigkeit,  
Brutplätze

## Im Detail:

### Wann?

Der Zeitpunkt des Einsatzes und die Platzierung der BG-Mosquitaire CO<sub>2</sub>-Falle haben einen wesentlichen Einfluss auf die Fangergebnisse und die Verminderung des Stechdrucks über die Saison hinweg. Wird die Falle mitten in der Mückensaison aufgestellt, wenn sich die Mücken bereits stark vermehrt haben, kann es einige Zeit dauern, bis sich ein Rückgang der Mückendichte bemerkbar macht. Daher sollte die Falle möglichst früh in Betrieb genommen werden, sobald über einen Zeitraum von mehreren Tagen die Tagestemperatur 15° C übersteigt. Dann werden die Mücken aktiv und beginnen ihre Fortpflanzung. Ein gefangenes Mückenweibchen bedeutet bis zu 200 weniger Nachkommen!

**Wichtig:** Bei Hochwasser und nach sehr starken Regenfällen schlüpfen massenhaft Mücken aus Eiern, die unter Umständen schon vor vier Jahren gelegt wurden und die ohne ein solches Flutereignis nicht geschlüpft wären. In solchen Situationen werden Sie als Besitzer einer BG-Mosquitaire CO<sub>2</sub>-Falle die Mücken zwar schneller wieder los, Sie brauchen aber trotzdem bis zu zehn Tagen Geduld, bevor Sie einen deutlichen Unterschied zu Ihren Nachbarn spüren.

### Wo?

Die BG-Mosquitaire CO<sub>2</sub> ist vor allem für den Gebrauch im Garten und in Innenhöfen konzipiert. Die Mücken sollen weggefangen werden, bevor sie Ihre Terasse erreichen und Sie belästigen. Daher sollte die Falle an den Orten aufgestellt werden, von denen die Mücken herkommen und an denen sie sich bevorzugt aufhalten, bevor sie auf die Suche nach einer Blutmahlzeit gehen:

1. Brutgewässer: Mücken legen ihre Eier in stehenden Gewässern ab. Von dort begeben sich die frisch geschlüpften Mücken auf die Suche nach einem Rastplatz oder nach Nahrung und einem Wirt. Mögliche Brutgewässer sollten deshalb frühzeitig erkannt und reduziert werden. Brutplätze können sein:
  - Teiche (ohne Fischbestand), Pfützen
  - Regentonnen, Dachrinnen, Blumentöpfe und andere mit Wasser gefüllte Behälter
2. Ruheplätze: Mücken verbringen den Großteil ihrer Zeit an Orten, wo sie vor Sonne und Wind geschützt sind. Um Austrocknung zu vermeiden, halten sie sich bevorzugt im Schatten unterschiedlichster Vegetation auf, z. B. in Büschen, Hecken, niedrigen Bäumen. Aber auch andere feuchte Aufenthaltsorte wie Keller, Garagen, Überdachungen dienen den Mücken als Unterschlupf.

Unter Büschen sind die Fallen sehr gut positioniert, da Stechmücken gerne unter Blättern rasten. Bitte beachten Sie dabei, dass die Falle und ihre Oberseite für die Stechmücken gut sichtbar sein müssen, sodass die visuellen Reize auf die Mücken wirken können. Platzieren Sie daher die Falle nicht in sehr dichtem Gebüsch [F14]. Ein Abstand von 0,5 m über dem Fallendeckel muss freigehalten werden [F15]. Wenn dieser Freiraum nicht gewährleistet ist, können sowohl die visuellen Anlockersignale als auch die Luftströmungen und damit auch die Fangrate reduziert werden.



F14



F15



- Stellen Sie die Falle nicht an einem sonnigen Ort auf, da Stechmücken solche Orte meiden.
- Stellen Sie die Falle nicht an einem windigen Ort auf. Wind schreckt Stechmücken ab und kann auch die Einsaugströmung des Ventilators beeinflussen.
- Schützen Sie die Falle vor starkem Regen:  
Eine geschützte Position, z. B. in einem lockeren Gebüsch oder unter einem Baum, kann positive Effekte auf die Fangrate haben. In einer solchen Position schadet Regen der Falle nicht. Ist die Falle jedoch starkem Regenfall ausgesetzt, kann er negative Effekte haben, die die Fangrate reduzieren können (auch wenn starker Regen die Falle nicht beschädigt):
  - Stechmücken vermeiden Regen und bevorzugen geschützte Positionen. An geschützten Positionen kann daher die Fangrate höher sein.
  - Regen kann durch Verstopfung der Poren im Deckel die Luftströmung beeinträchtigen. Dadurch wird die Einsaugströmung in die Falle reduziert und damit auch die Fangrate.

Wenn Sie keinen Ort für die Falle finden, der natürlicherweise vor Regen geschützt ist, wäre es das Beste, die Falle unter eine Überdachung oder einen selbst gebauten Regenschutz zu stellen, um sie vor direktem Regenfall zu schützen.

Es ist wichtig, folgende Punkte dabei zu beachten:

- Alles, was Sie über der Falle aufstellen, muß mindestens 0,5 m über dem Deckel platziert werden.
- Der Regenschutz sollte so groß sein, dass auch seitlich kein Regen an die Deckeloberseite gelangen kann.
- Der Regenschutz sollte stabil und haltbar sein.



Die Grafik [F16] zeigt mögliche Positionen für die BG-Mosquitaire CO<sub>2</sub> zwischen Brutstätten, Ruheplätzen für Stechmücken und dem Haus. Bitte positionieren Sie die Falle so, dass niemand über das Stromkabel stolpern kann.

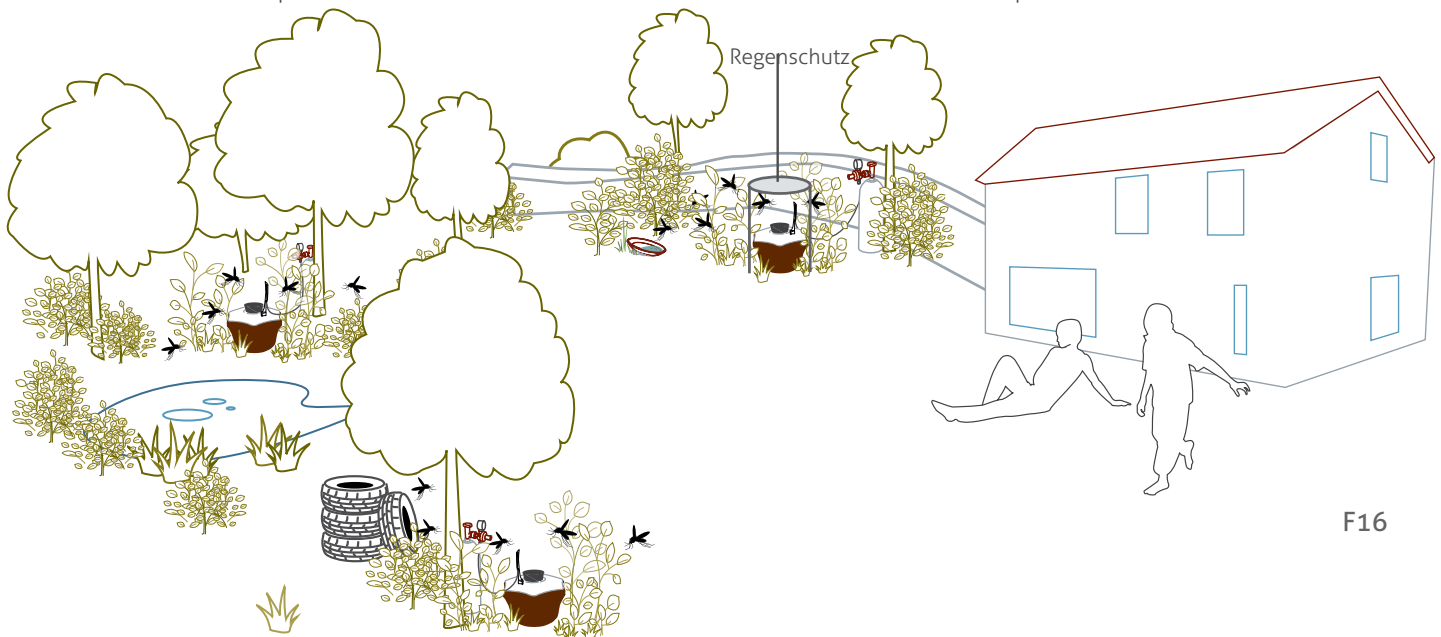

F16

Weitere Kriterien bei der Wahl des Standortes:

- Die CO<sub>2</sub>-Flasche muss sicher und senkrecht stehen und mit einer Leine oder ähnlichem vor dem Umfallen gesichert sein.
- Die CO<sub>2</sub>-Flasche sollte nicht direkter Sonneneinstrahlung, starker Hitze oder Frost ausgesetzt sein.
- Der Druckminderer muss vor Regen geschützt sein. Ziehen Sie eine Plastiktüte über die Flasche oder stellen Sie sie unter ein Dach.
- Achten Sie darauf, dass Elektrokabel und CO<sub>2</sub>-Schlauch so verlegt werden, dass man nicht über sie stolpern kann.
- Die Falle sollte möglichst nah am Boden oder direkt auf dem Boden platziert werden.

## Wartung und Pflege

### Allgemeines:

Bei allen Arbeiten mit der BG-Mosquitaire CO<sub>2</sub> und auch beim Überprüfen der Fangergebnisse sollten Haushaltshandschuhe getragen werden. Nachdem der Fangbeutel entfernt und sicher verschlossen wurde, sollte das Netzteil aus der Steckdose gezogen werden.

Bitte verwenden Sie zur Reinigung der Plastikteile ein mit Wasser befeuchtetes Tuch. Rückstände von Reinigungsmitteln können einen abschreckenden Effekt auf die Mücken haben und die Wirkung der Falle beeinträchtigen. Scheuern Sie die Oberflächen auch nicht mit spitzen oder rauen Gegenständen wie Stahlbürsten oder Schwämmen.

Überprüfen Sie das System von Zeit zu Zeit, um sicherzustellen, dass:

- die Stromversorgung gewährleistet ist
- der Ventilator der Falle einwandfrei läuft
- die Netze und Gaze nicht verschmutzt oder verstopft sind
- genügend CO<sub>2</sub> in der Druckgasflasche ist.

### Leeren, Reinigen und Auswechseln von Fangbeutel und Netzreue:

Es ist wichtig, Fangbeutel und Netzreue zu erneuern oder zu reinigen, da beide im Laufe der Zeit z.B. durch Umwelteinflüsse verstopfen können. Der hierdurch verminderte Luftstrom reduziert die Fangleistung der Falle drastisch. Der Fangbeutel sollte geleert und gereinigt oder ausgewechselt werden, sobald eines der folgenden Ereignisse eintritt:

- Der Fangbeutel ist halb voll
- Der BG-Sweetscent Dispenser muss erneuert werden (nach acht Wochen)
- Der Luftdurchfluss durch den Fangbeutel wird durch Pollen oder Staub behindert.

**ACHTUNG:** Kontrollieren Sie regelmäßig den Zustand des Fangbeutels. Wechseln sie den Fangbeutel aus, wenn er beschädigt oder löchrig ist.

### Auswechseln des Fangbeutels in sechs Schritten:

1. Heben Sie den Einsaugtrichter (1) bei laufendem Ventilator etwas aus der Einsaugöffnung. Halten Sie den Fangbeutel im Sog des Ventilators, damit keine Mücken entkommen können.
2. Streifen Sie den Fangbeutel (3) vorsichtig von Einsaugtrichter (1) und Netzreue (2).
3. Legen Sie den Einsaugtrichter neben die Einsaugöffnung, während das Fangnetz in der Einsaugöffnung und damit im Bereich des Einsaugstroms verbleibt [F17].
4. Ziehen Sie die Schnur des Fangbeutels zu, bis der Beutel dicht geschlossen ist [F17].
5. Legen Sie den verschlossenen Fangbeutel in die Sonne oder frieren Sie ihn für mindestens zwei Stunden ein, um eventuell noch lebende Mücken zu töten.
6. Befestigen Sie den neuen Fangbeutel über der Netzreue, wie in „Aufbau und Inbetriebnahme“ – Schritt 2 beschrieben, und setzen Sie den Einsaugtrichter mit der Netzreue und dem Fangbeutel wieder in die Einsaugöffnung ein.

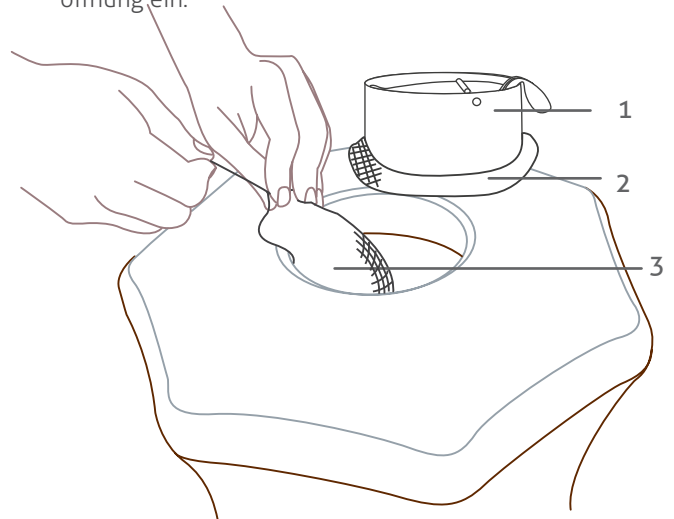

F17

### Reinigen von Fangbeutel und Netzreue:

Wenn Fangbeutel und Netzreue unbeschädigt sind, können diese beiden Textilien auch gereinigt, anstatt durch Neue ausgetauscht werden. Weichen Sie die Textilien zunächst für 1/4 Stunde in klarem Wasser (nicht über 30° C) ein und spülen sie dann die Verunreinigungen unter fließendem Wasser (nicht über 30° C) gut ab. Verwenden Sie keine Spül- oder Waschmittel! Legen Sie die Textilien nicht in einen Trockner und nicht auf die Heizung!



### Reinigen, Wechsel und Repositionierung der Gaze:

Wenn die Gaze nicht mehr strahlend weiß ist, sollte sie gereinigt oder ausgetauscht werden, denn die weiße Farbe sorgt auf der Oberseite der Falle für einen für Mücken attraktiven Farbkontrast. Wenn die Gaze verrutscht oder eingedrückt ist, muss sie repositioniert werden, um einen gleichmäßigen Luftstrom zu gewährleisten.

Eine neue, weiße Gaze stellt eine optimale Luftzirkulation und einen optimalen Hell-Dunkel-Kontrast zu dem schwarzen Einsaugtrichter sicher. Beide Eigenschaften sind für die Fangleistung der BG-Mosquitaire CO<sub>2</sub> essentiell. Sie können eine neue Gaze, einen neuen Fangbeutel und den BG-Sweetscent über unseren Internetshop ([shop.mosquitocontrol.eu](http://shop.mosquitocontrol.eu)) beziehen.

1. Entnehmen Sie den Einsaugtrichter mit dem daran hängenden Fangbeutel und Netzreuse wie unter „Auswechseln des Fangbeutels“ beschrieben und legen Sie diesen beiseite [F17].
2. Entfernen Sie das Deckeloberteil (5), indem Sie die beiden innen liegenden Verschlussclips leicht auseinander drücken. Jetzt können Sie das Deckeloberteil vom Deckelunterteil (6) abnehmen und beiseite legen [F18-F20].
3. Entfernen Sie die Gaze (4) und reinigen Sie diese. Sollte die Gaze sehr stark verschmutzt oder beschädigt sein, empfiehlt es sich, eine neue Gaze zu verwenden [F21].
4. Legen Sie die neue oder gereinigte Gaze auf das Deckelunterteil. Achten Sie darauf, dass die Aussparungen in der Gaze und die Strukturen im Deckel zueinander passen. Arretieren Sie die Gaze mit dem Deckeloberteil, sodass die beiden Verschlussclips wieder einrasten. Alle sieben Ecken des Deckeloberteils müssen ebenfalls eingerastet sein. Die Gaze muss plan aufliegen. Es dürfen keine Knitterfalten oder undichte Stellen zum Falleninsektenkörper sichtbar sein [F22].
5. Legen Sie den Einsaugtrichter mit dem daran befestigten Fangbeutel und Netzreuse wieder in die zentrale Öffnung auf der Fallenoberseite.

Verfahren Sie zum Reinigen wie bei dem Fangbeutel und der Netzreuse. Reinigen Sie die Gaze aber nicht mit den schwarzen Textilien zusammen, da diese abfärben könnten. Sollten Sie ein Waschmittel verwenden, muss die Gaze per Hand noch einmal besonders gut nachgespült werden, um eventuelle Waschmittelreste vollständig zu entfernen.

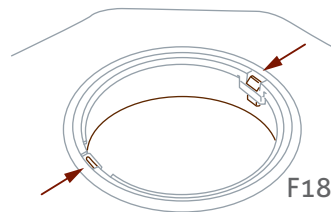

F18

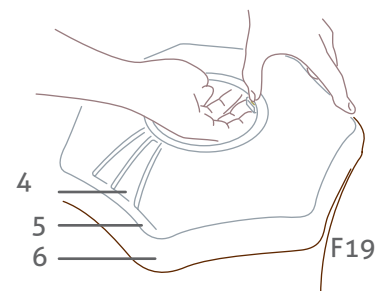

F19

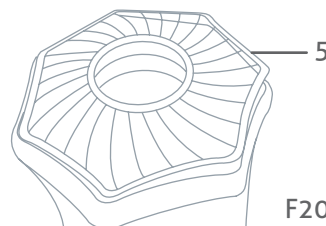

F20

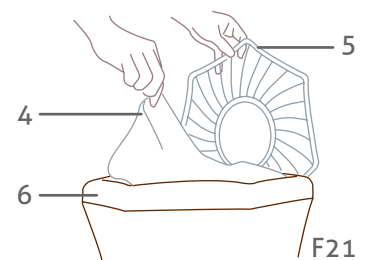

F21

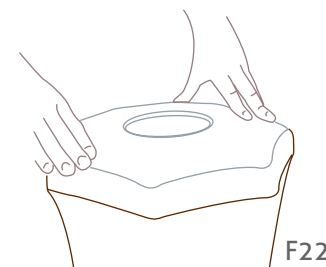

F22

# Erfolgreiche Mückenbekämpfung

## Basiswissen:

Weltweit gibt es ungefähr 3.500 verschiedene Stechmückenarten, in Europa sind es rund 100 und in Deutschland etwa 50 Arten. Der vom Menschen wahrgenommene Stechdruck wird von den verschiedensten Faktoren beeinflusst: den vorherrschenden Mückenarten, dem aktuellen und dem vergangenen Wetter, von Überschwemmungen und Grundwasserschwankungen, von der Entwicklung der letzten Jahre (eine Mückenplage kann sich über längere Zeiträume kontinuierlich aufbauen) und von den örtlichen Gegebenheiten (vor allem der Nähe zu Massenbrutstätten oder den bevorzugten Aufenthaltsgebieten von Mücken).

Zudem sind es nicht nur Stechmücken, die einen regelrechten „Stechdruck“ aufbauen können. Gnitzen sind z.B. in weiten Teilen Skandinaviens und Nordenglands ein wichtiger Bestandteil der Stechplage und kommen auch in ländlichen Gebieten Deutschlands vor. Bremsen und Wadenstecher sind ebenfalls häufig auf dem Land anzutreffen. Vor allem in der Nähe von fließenden Gewässern können auch Kriebelmücken eine erhebliche Belästigung darstellen.

## Wirkungsbereich:

Die BG-Mosquitaire CO<sub>2</sub> fängt Stechmücken aus einer Distanz von 10 bis 20 Metern. Die Falle lockt damit keine weiter entfernten Mücken an. Allerdings haben die Fallen von Biogents eine noch größere Wirkungsfläche, da Stechmücken ihre Umgebung systematisch erkunden. Es ist somit nur eine Frage der Zeit, wann die Mücke auch aus weiterer Entfernung in den Wirkungsbereich der Falle kommt und eingefangen wird.

**Einflussfaktoren:** Das Ausmaß der Verringerung der Stichrate durch die BG-Mosquitaire CO<sub>2</sub>-Falle hängt von mehreren Faktoren ab.

1. Das Verhältnis zwischen den vor Ort vorhandenen Mücken zu den täglich neu zufliegenden Mücken. Dies hängt ab
  - von den vorherrschenden Mückenarten
  - von Überschwemmungen, in deren Folge Millionen von Mücken nahezu gleichzeitig schlüpfen und über weite Entfernungen wandern können
  - von der Nähe zu Mückenbrutstätten und ihrer Produktivität
  - von der Nähe zu Rückzugszonen der Mücken.

2. Anzahl und Ausmaß der Zugangswege, die von den Mücken genutzt werden können. Bei mehreren dieser Einflussachsen kann ein Schutzgürtel aus weiteren Fallen nötig sein. (Mehr Information auf [www.biogents.com](http://www.biogents.com).)

## Wie Sie die Ihnen zur Verfügung stehenden Einflussmöglichkeiten nutzen:

### Saisonabhängiges Vorgehen:

- Da bestimmte Mückenarten auf die abgegebene Kohlendioxidmenge besonders gut reagieren, nehmen Sie die Falle frühzeitig, aber mit geringer CO<sub>2</sub>-Abgabe, in Betrieb (siehe Kapitel „Platzierung der Falle: Wann und wo?“).
- Erhöhen Sie den CO<sub>2</sub>-Verbrauch, wenn Sie mehr gestochen werden.
- Suchen Sie geeignete Fallenstandorte und probieren Sie unterschiedliche Platzierungen aus. Achtung: Die Qualität eines Standortes kann sich mit der Windrichtung ändern.

### Wartung und Pflege:

- Ein Staubsauger mit randvollem Staubbeutel oder einem völlig verschmutzten Feinstaubfilter funktioniert nicht mehr. Das Gleiche gilt für die BG-Mosquitaire CO<sub>2</sub>. Überprüfen Sie deshalb regelmäßig, ob
  - Fangbeutel und Netzreuse nicht durch Schmutz oder Staub verstopft sind.
  - der Fangbeutel nicht zu voll ist. Wenn dieser halb mit Mücken gefüllt ist (das entspricht einigen zehntausend Mücken), sollte er ausgewechselt werden.
  - der Fangbeutel unversehrt ist.
  - an der CO<sub>2</sub>-Flasche noch Druck anliegt.
  - die weiße Gaze noch weiß ist! Die weiße Farbe und der Kontrast zum Einsaugtrichter sind für viele Mückenarten ein wichtiger Anreiz zum Einsaugtrichter zu fliegen.
- Wechseln Sie alle acht Wochen den BG-Sweetscent Dispenser.

## Warum ist der BG - Sweetscent wichtig?

Der patentierte BG-Sweetscent ist das Ergebnis aus mehr als 15 Jahren Erforschung des Verhaltens von Stechmücken, durchgeführt am Institut für Zoologie der Universität Regensburg. Er besteht aus drei Komponenten, die auf der menschlichen Haut vorkommen, und dadurch imitiert er den für Mücken attraktiven Duft eines Menschen. Der BG-Sweetscent steigert die Fangrate der BG-Mosquitaire CO<sub>2</sub>-Falle, besonders im Bezug auf Tigermücken.

Nach dem Öffnen ist er für etwa acht Wochen wirksam und muss danach ausgetauscht werden, um die Fangleistung der BG-Mosquitaire CO<sub>2</sub>-Falle zu erhalten.

## Der BG-Sweetscent

Das Produkt ist ein kleiner Beutel, der eine auf Milchsäure basierende, patentrechtlich geschützte Formulierung enthält, die den menschlichen Hautgeruch nachahmt.

Wirksamkeit: bis zu 2 Monate.

Besonders wirksam in Biogents-Mückenfallen.

Gebrauchsanweisung: Ungeöffnete Verpackung kühl, trocken und nicht zusammen mit Nahrungsmitteln lagern. Verpackung nur mit dem Zeitpunkt der ersten Verwendung öffnen. Den weißen Beutel der Packung entnehmen und in die Mückenfalle geben. Den weißen Beutel nicht öffnen.

Nur wie angewiesen benutzen. Nach der Handhabung Hände waschen. Von Kindern fernhalten. Nach der Verwendung im Hausmüll entsorgen.

Diese Außenverpackung mit Gebrauchs- und Sicherheitsanweisung aufbewahren.

Nettogewicht: 11 g.

Enthält < 1% Milchsäure.

Bitte vor Gebrauch die beiliegende Anleitung lesen.

## Technische Daten

Gewicht: 2,2 kg  
Abmaß: 30 x 37 cm  
3,6 W, 230 V AC, 12 V DC

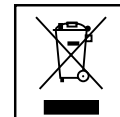

ROHS<sup>✓</sup> CE

### EG Konformitätserklärung

Produkt: BG-Mosquitaire CO<sub>2</sub>  
Produktart: Mückenfalle, Insektenfalle

Der Unterzeichner erklärt hiermit im Namen der Biogents AG aus Regensburg, Deutschland, dass das oben genannte Produkt, auf das sich die Erklärung bezieht, konform geht mit den Bestimmungen von:

- RICHTLINIE 2006/42/EG über Maschinen
- RICHTLINIE 2014/35/EG zu elektrischen Betriebsmittel zur Verwendung innerhalb bestimmter Spannungsgrenzen
- „WEEE Directive“, d. h. der DIRECTIVE 2012/19/EU DES EUROPÄISCHEN PARLAMENTS UND DES RATES vom 04. Juli 2012 bezüglich Elektro- und Elektronikaltgeräten (WEEE; Waste Electrical and Electronic Equipment) (Neufassung);
- RICHTLINIE 2005/88/EG über umweltbelastende Geräuschemissionen von zur Verwendung im Freien vorgesehenen Geräten und Maschinen
- „RoHS-Richtlinien“, d. h. der RICHTLINIE 2011/65/EU
- „EMC-Richtlinie“, d. h. der RICHTLINIE 2014/30/EU
- „Ökodesign-Richtlinie“, d. h. der RICHTLINIE 2009/125/EG

Die erforderlichen technischen Dokumente, die diese Erklärung unterstützen, werden im Firmensitz der Biogents AG aufbewahrt – Adresse: Biogents AG, Weißenburgstraße 22, 93055 Regensburg

Regensburg, 01. Juli 2019

Dr. Andreas Rose

(Direktor, verantwortlich für die Dokumentation)

Biogents AG  
Weißenburgstr. 22  
93055 Regensburg  
Deutschland  
info@biogents.com

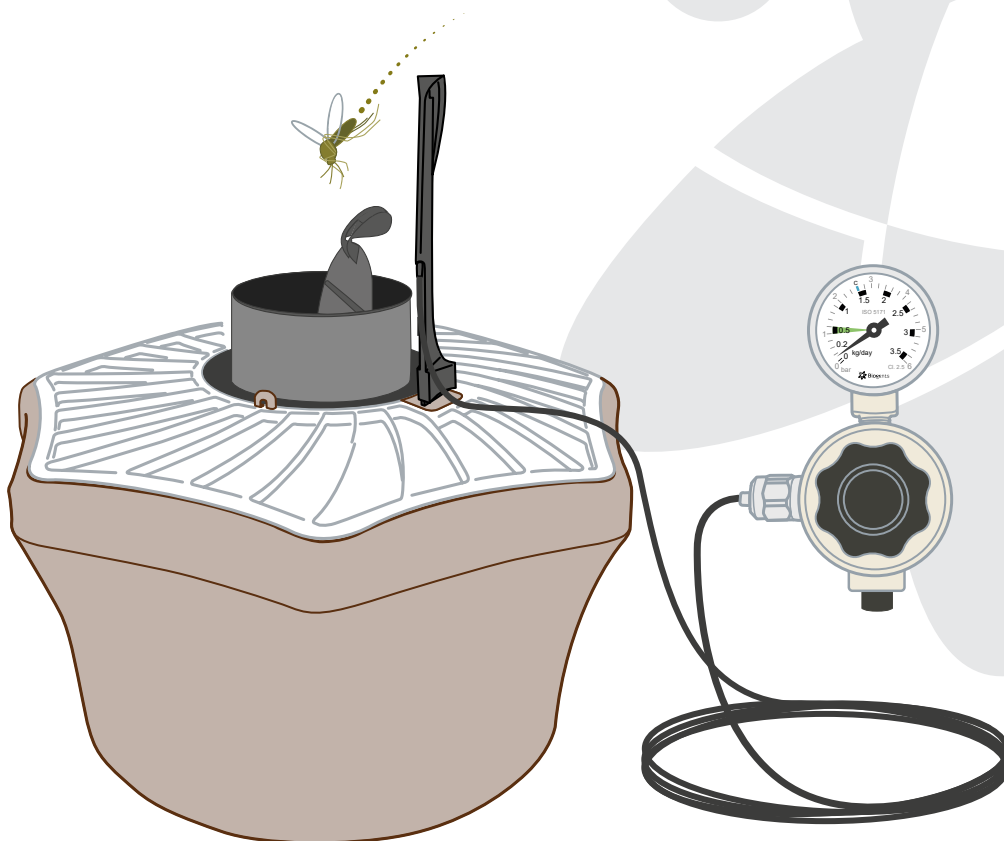

**Biogents**

Lutte contre les moustiques

Piège à Moustiques

# BG - Mosquitaire <sup>CO<sub>2</sub></sup>

Manuel d'instruction

FR

Les mises à jour du manuel sont disponibles sur notre page internet : [www.biogents.com](http://www.biogents.com)

Toutes nos félicitations pour l'achat de votre piège à moustiques Biogents Mosquitaire CO<sub>2</sub> (BG-Mosquitaire CO<sub>2</sub>). Vous avez choisi un piège à moustiques de qualité et unique en son genre dont l'efficacité est prouvée scientifiquement. Le principe de capture des pièges à moustiques Biogents a été primé par la Banque mondiale lors des Development Marketplace Award de 2007. En outre, des scientifiques de l'université Rutgers (USA) l'ont proclamé nouvelle norme mondiale pour la capture des moustiques tigre.

## Avertissement – Consignes de sécurité importantes

- Lire soigneusement les instructions avant de mettre en marche le Biogents Mosquitaire CO<sub>2</sub> (BG-Mosquitaire CO<sub>2</sub>).
- Lors du contrôle du taux de capture, porter des gants de ménage. Pour éviter que les moustiques ne s'échappent, garder le sac de capture sous l'effet de succion du ventilateur le temps de le retirer et de le fermer. Lors de la maintenance, retirer et fermer d'abord le sac de capture puis débrancher l'appareil.
- Le bloc d'alimentation électrique doit être branché sur une prise protégée de la pluie et des éclaboussures.
- Le bloc d'alimentation et la rallonge ne doivent pas être réparés. S'ils sont abîmés, ils doivent être jetés et remplacés par des pièces de rechange Biogents.
- Le BG-Mosquitaire CO<sub>2</sub> ne doit pas être mis en service à proximité de vapeurs inflammables ou explosives.
- L'appareil ne doit pas être utilisé, sans surveillance, par des personnes (y compris des enfants) aux capacités physiques, sensorielles ou mentales réduites, ou manquant d'expérience ou de connaissance, sauf si une personne responsable de leur sécurité leur a expliqué comment l'utiliser.
- Le piège BG-Mosquitaire CO<sub>2</sub> doit être gardé hors de portée des enfants.
- Utiliser uniquement les accessoires et pièces de rechanges recommandés par le fabricant. L'utilisation d'autres filets ou gazes peut réduire considérablement le taux de capture ou même rendre le piège inopérant. Biogents décline toute responsabilité pour les dommages résultant de l'utilisation de pièces ou accessoires non originaux.
- ATTENTION: Fixer la bouteille de CO<sub>2</sub> verticalement à un support stable. Une bouteille de CO<sub>2</sub> non positionnée à la verticale (couchée, par exemple) représente un danger.
- Le dioxyde de carbone (CO<sub>2</sub>) peut être fourni par différentes entreprises. Respecter toujours les instructions et les règles de sécurité du fournisseur.
- Seuls des spécialistes utilisant des pièces d'origine peuvent intervenir ou réparer le piège BG-Mosquitaire CO<sub>2</sub>.

### Utilisation et réglages appropriés

Tout en considérant les points cités ci-dessus, le piège BG-Mosquitaire CO<sub>2</sub> est conçu pour capturer les moustiques à l'extérieur. L'appareil doit pourtant être protégé des grosses chaleurs (au-dessus de 45°C) et du froid (en dessous de 5°C). Ne pas placer le piège dans un endroit poussiéreux, le filet et la gaze pourrait se boucher. Pendant la saison des moustiques, il est conseillé de faire fonctionner le piège 24h sur 24 de façon à ce que la population de moustiques soit réduite durablement et que les moustiques déjà capturés ne puissent s'échapper lors de l'arrêt du ventilateur.

Biogents décline toute responsabilité pour les dommages résultant d'une utilisation non-conforme ou d'une modification sans autorisation sur le produit. Veuillez lire attentivement les instructions suivantes, en particulier le choix de l'emplacement du piège ainsi que son entretien.

## Table des matières

Le principe à contre-courant, breveté, de Biogents imite l'homme et atteint des taux de capture considérables. ....	32
Contenu de l'emballage .....	33
Assemblage du piège .....	34
Utilisation du dioxyde de carbone .....	35
Type de bouteille conseillé et fournisseurs .....	35
Montage du détendeur sur la bouteille de CO <sub>2</sub> .....	35
Réglage de la consommation de CO <sub>2</sub> .....	36
Raccord du conduit de CO <sub>2</sub> au piège .....	36
Mise en marche du piège .....	36
Positionnement du piège. Où et quand? .....	37
Maintenance et entretien .....	39
Généralités .....	39
Vider, nettoyer et changer le sac de capture et le filet d'entrée d'air .....	39
Nettoyer, changer et repositionner la couverture en gaze .....	40
Lutter efficacement contre les moustiques .....	41
Connaissances de base .....	41
Champs d'action .....	41
Facteurs influants .....	41
Le BG-Sweetscent .....	42
Données techniques .....	43
Déclaration CE de conformité .....	43
Contact .....	44

## Le principe à contre-courant breveté de Biogents imite l'homme et atteint des taux de capture considérables.

Tous les pièges Biogents ont un point commun: le principe breveté du contre-courant.

Un seul et unique ventilateur aspire les moustiques dans un sac de capture situé sous la bouche d'entrée d'air noire du piège. Le courant d'air est ensuite dévié et quitte le piège par le couvercle blanc. Cette circulation d'air imite les convections d'air produites autour d'un corps humain.

Un sachet odorant à l'intérieur du piège permet d'enrichir le courant d'air sortant avec de petite quantité de substances présentes naturellement sur la peau humaine. Le contraste entre le centre foncé du piège et sa surface claire est un signal très attractif pour les moustiques.

Afin d'augmenter le nombre d'espèces et de moustiques capturés, l'air sortant du piège peut être enrichi en dioxyde de carbone grâce à une buse de diffusion. L'émission de gaz correspond au rejet de CO<sub>2</sub> d'un enfant ou d'un nourrisson.

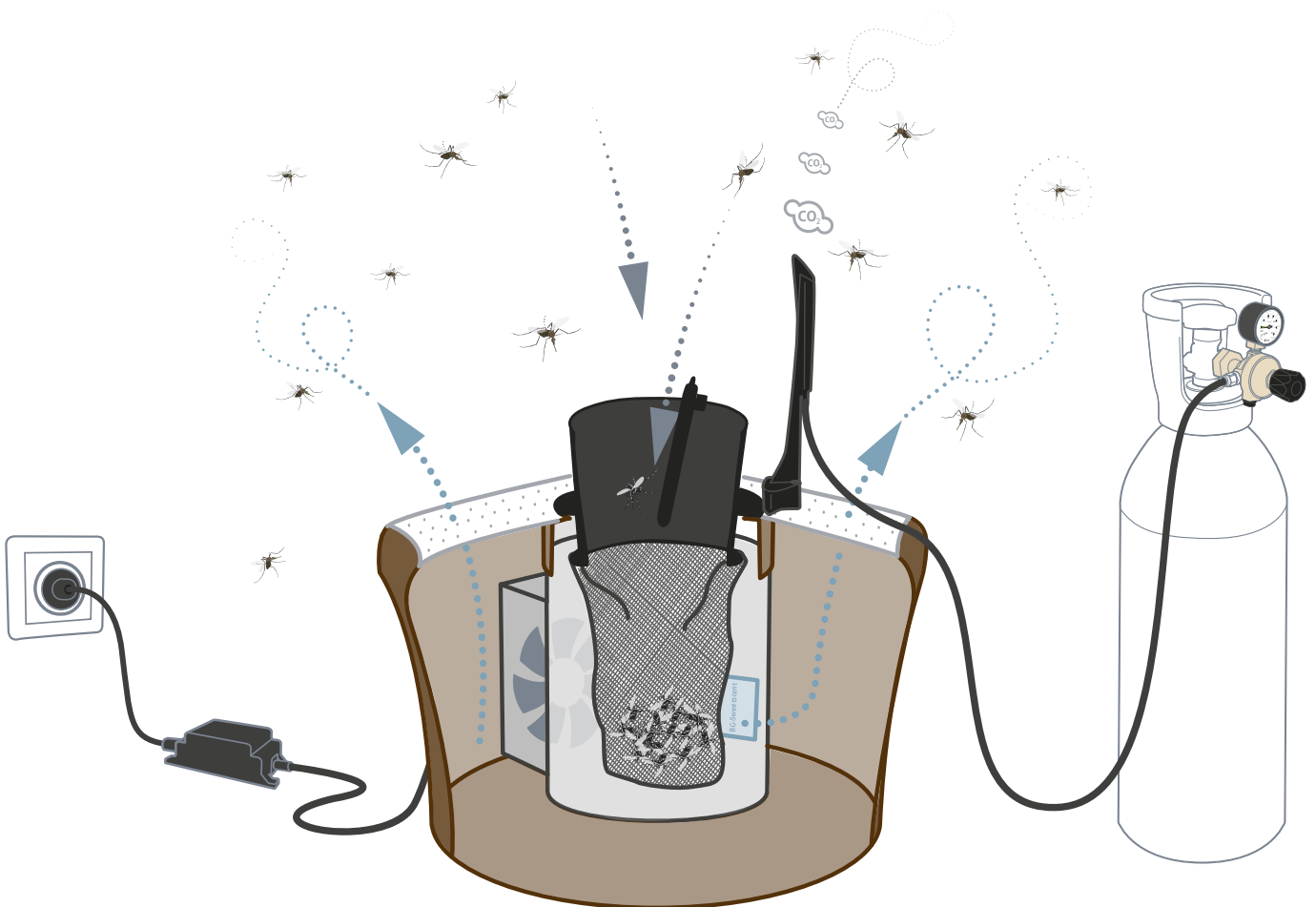



## Contenu de l'emballage

1. Bouche d'entrée d'air

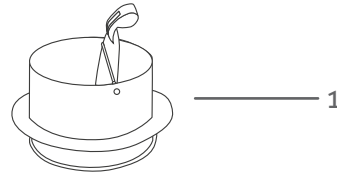

2. Filet d'entrée d'air

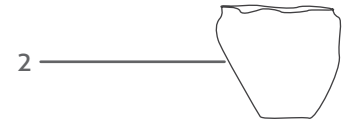

3. Sac de capture (2x)

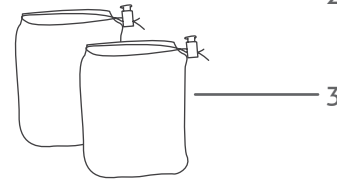

4. Couverture en gaze

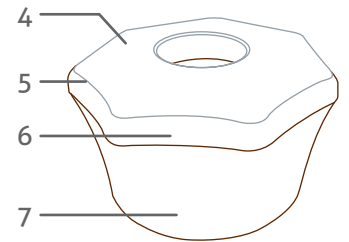

5. Partie haute du couvercle

5

6. Partie basse du couvercle

6

7. Corps du piège

7

8. Tube interne avec ventilateur  
(se situe dans le corps du piège)

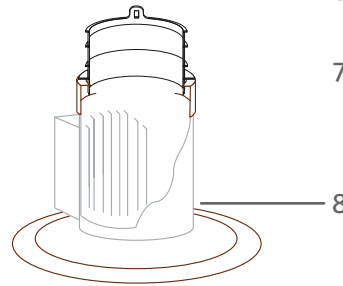

8

9. Bloc d'alimentation extérieur 12 V (Version UE) et câble  
de 8 m.

9

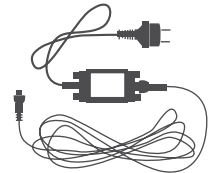

10. Diffuseur de CO<sub>2</sub> avec conduit de CO<sub>2</sub>

10

11. Détendeur pour bouteille de CO<sub>2</sub>

11

12. BG-Sweetscent

12

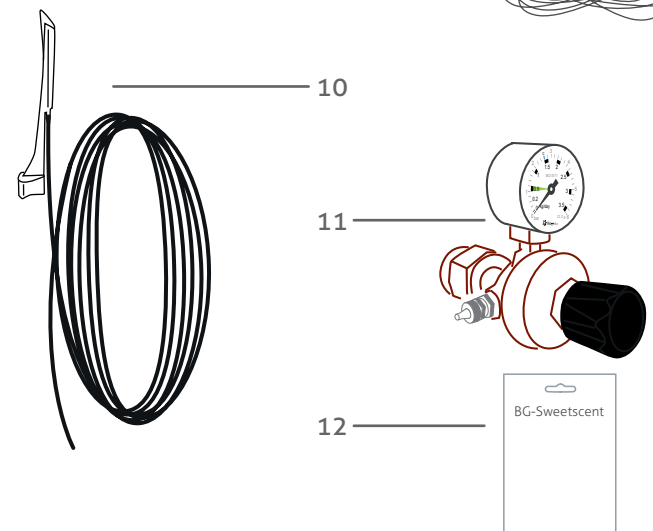

La bouteille de CO<sub>2</sub> n'est pas fournie avec le piège et doit être achetée séparément.

## Assemblage du piège

1. Enlever le BG-Sweetscent Dispenser (12) de son emballage [F1] et l'insérer dans l'espace prévu à cet effet sur le tube interne dans le corps du piège [F2].
2. Enfiler le filet d'entrée d'air (2) sur la partie inférieure de la bouche d'entrée d'air (1) [F3]. Fixer ensuite le sac de capture (3) de la même façon. Le filet d'entrée d'air se situe maintenant à l'intérieur du sac de capture [F4]. Attention au sens: les œillères de la bouche d'entrée d'air doivent pointer vers le haut (voir flèche rouge, [F4]).
3. Placer la bouche d'entrée d'air dans l'ouverture centrale en haut du piège [F5]. Attention au sens: les œillères de la bouche d'entrée d'air doivent pointer vers le haut (voir flèche rouge, [F4, F5b]).
4. Fixer le diffuseur de CO<sub>2</sub> (10) dans les trous prévus à cet effet dans le couvercle du piège [F6].

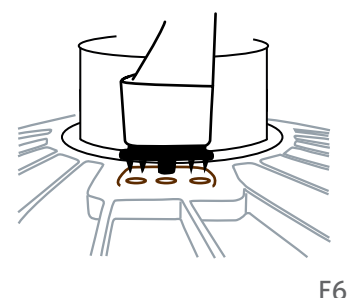
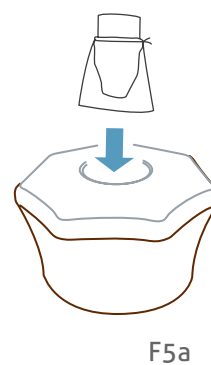
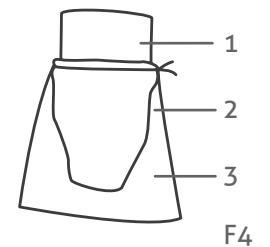
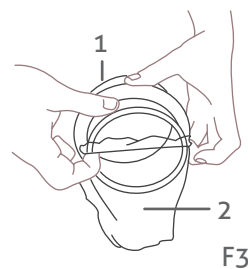
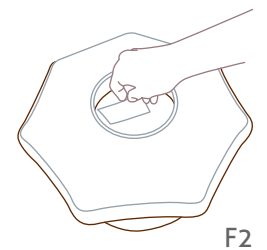

## Utilisation du dioxyde de carbone (CO<sub>2</sub>)

### Type de bouteille conseillée et fournisseurs :

Afin d'approvisionner le piège en gaz carbonique (CO<sub>2</sub>) vous aurez besoin d'une bouteille de CO<sub>2</sub> disponible dans le commerce d'au moins 2 kg ou plus. Nous recommandons des bouteilles de 10 kg comme en utilisent les restaurateurs pour les boissons gazeuses. Vous pouvez les acheter ou les louer auprès d'entreprises spécialisées.

### Montage du détendeur sur la bouteille de CO<sub>2</sub> :

Le piège BG-Mosquitaire CO<sub>2</sub> est fourni avec un détendeur spécial. Fixer le détendeur sur la bouteille de gaz en le visant sur la bouteille. S'assurer que la connexion est étanche en utilisant une clé plate de 30 ou une clé multiprise [F7].

### Fixer le conduit de CO<sub>2</sub> :

Le set BG-Mosquitaire CO<sub>2</sub> contient un conduit de CO<sub>2</sub>. Une extrémité du conduit se raccorde à la buse de diffusion de CO<sub>2</sub> sur le piège, l'autre extrémité vient se fixer sur le détendeur :

Dévisser l'écrou à la base du détendeur [F8, (1)].

Faites passer le conduit de CO<sub>2</sub> dans l'écrou [F9] puis insérer le conduit de CO<sub>2</sub> sur l'embout du détendeur et revisser l'écrou avec une clé plate de 12 ou une clé multiprise [F10].

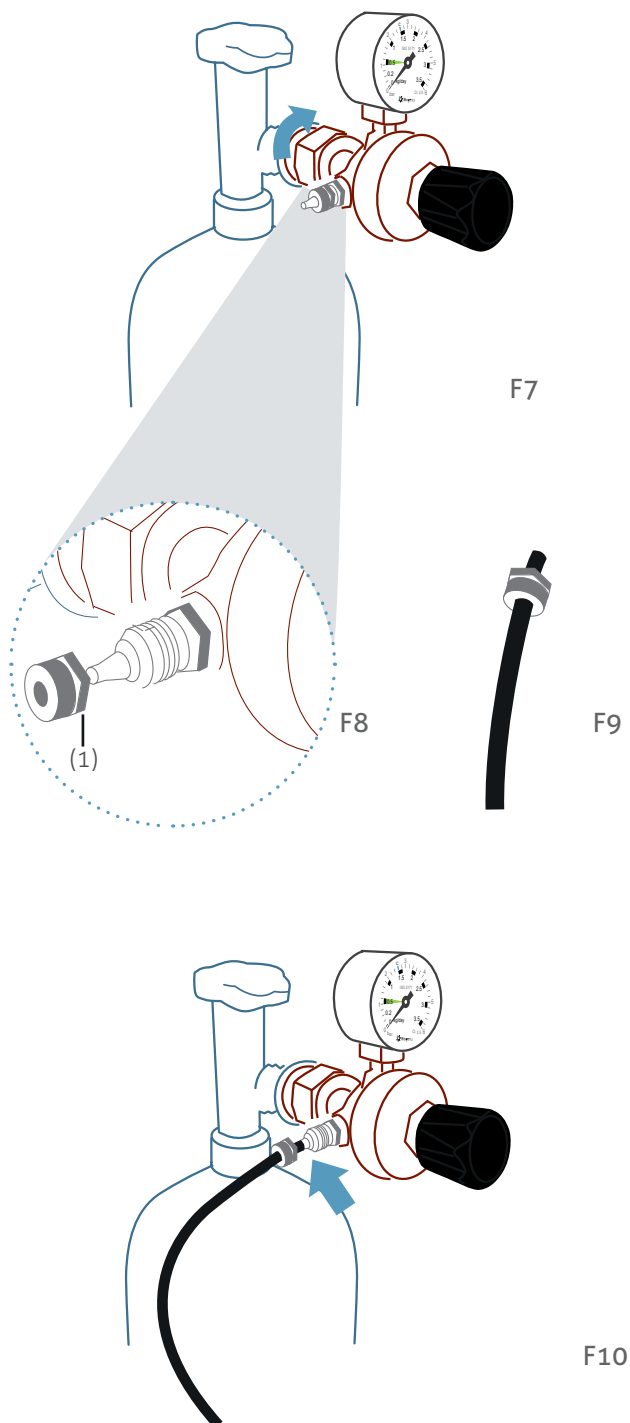

### Ajuster la consommation de CO<sub>2</sub> :

Ouvrir la vanne de la bouteille de CO<sub>2</sub> [F11, (1)] dans le sens des aiguilles d'une montre.

La diffusion du CO<sub>2</sub> peut être adaptée aux conditions locales et saisonnières grâce à la molette noire du détendeur [F11, (2)]. Pour augmenter le débit de CO<sub>2</sub>, tourner la molette vers la droite. Pour diminuer le débit, tourner la molette vers la gauche.

Nous recommandons un débit de 0,5 kg/jour (marquage sur la jauge du détendeur) si la nuisance causée par les moustiques est normale ou forte :

- Si la gêne peut devenir très forte après une inondation,
- au début de la haute saison des moustiques ou
- après de longues pluies si les flaques d'eau ne s'assèchent pas pendant plus de 7 jours, les œufs de moustiques pouvant alors s'y développer.

En augmentant le débit jusqu'à 1,5 kg/jour, il est possible d'augmenter encore le taux de capture.

Si la gêne causée par les moustiques est faible, nous recommandons une diffusion de 0,2 kg/jour seulement (marquage bleu sur la jauge du détendeur).

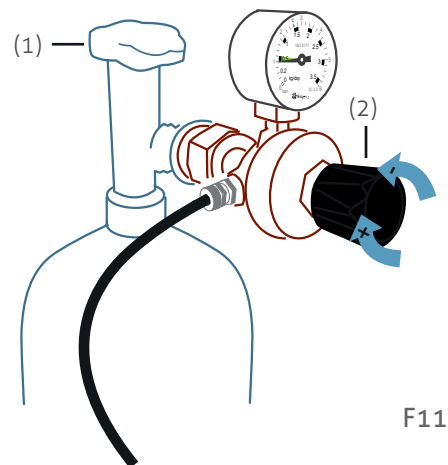

Ci-dessous, un tableau comparatif de la consommation de CO<sub>2</sub> :

Consommation de dioxyde de carbone			
	Débit de CO <sub>2</sub> en ml/min	Débit de CO <sub>2</sub> en kg/jour	Durée d'une bouteille de gaz de 10 kg (en jours)
Débit de CO <sub>2</sub> (marquage vert sur la jauge du détendeur)	175	0,5	20

### Mise en marche du piège :

Brancher le piège sur une prise secteur.

Le piège fonctionne, le ventilateur tourne.

ATTENTION: Il est nécessaire de laisser le ventilateur du piège BG-Mosquitaire CO<sub>2</sub> fonctionner 24h sur 24 sans interruption afin que les moustiques déjà capturés ne puissent s'échapper.

## Positionnement du piège: Où et quand?

Le bon positionnement du piège a une influence cruciale sur le succès de la démosustication.

**Afin de trouver le meilleur emplacement pour votre piège, testez différents endroits !!**

Vous trouverez également une description détaillée du meilleur emplacement pour votre piège sur internet:

<https://eu.biogents.com/placement-and-effect-of-biogents-mosquito-traps-en/>

### Utilisation en extérieur :

Le piège doit être utilisé en continu du printemps jusqu'à l'automne dès que la température moyenne dépasse 15°C / 60°F. Placez impérativement votre piège à un endroit **protégé de l'exposition directe au soleil, du vent et des fortes pluies** [F12]. L'emplacement optimal pour votre piège est **abrité du vent, ombragé et proche des lieux de reproduction et de repos** [F13]. La pluie n'endommage pas le piège.



Pas en plein soleil

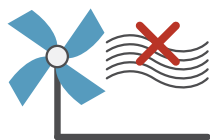

A l'abri du vent

F12



Pas de pluie



Ombre



Lieux de repos

F13



Gîtes de reproduction

### En détail

#### Quand?

Utiliser le piège BG-Mosquitaire CO<sub>2</sub> au bon moment et au bon endroit a une influence essentielle sur le taux de capture et donc sur la réduction de la gêne occasionnée par les moustiques. Le piège peut être utilisé dès que la température moyenne dépasse 15°C. C'est à ce moment que les moustiques adultes deviennent actifs et se reproduisent. Le but est de capturer les moustiques avant qu'ils aient eu la chance de se reproduire et de pondre leurs œufs. Un moustique capturé, c'est jusqu'à 200 moustiques en moins à venir!

**Important :** En cas d'inondation ou après de fortes pluies, les moustiques émergent en masse. Dans de une telle situation, vous pourrez capturer rapidement les moustiques grâce à votre BG-Mosquitaire CO<sub>2</sub>, il faudra tout de même une dizaine de jours pour que vous remarquiez une amélioration par rapport à vos voisins sans piège.

#### Où?

Le piège BG-Mosquitaire CO<sub>2</sub> est d'abord conçu pour être utilisé dans un jardin ou dans une cour intérieure par exemple. Pour placer votre piège BG-Mosquitaire CO<sub>2</sub> à un endroit stratégique, vous devez connaître la provenance des moustiques :

- Lieux de repos:** Un endroit idéal pour placer votre piège à moustiques se situe proche de leurs lieux de repos, endroits ombragés et abrités du vent avec différents types de végétations: buissons, haies, arbustes, herbes hautes, ... D'autres zones humides peuvent également leur servir d'abri, comme les caves, garages, préaux, ... C'est à partir de ces emplacements que les moustiques partent à la recherche de leur proies.
- Gîtes de reproduction:**  
Les moustiques pondent leurs œufs dans des eaux stagnantes d'où ils émergent et commencent immédiatement à chercher leur première proie. Il est donc important d'identifier les gîtes de reproduction aux alentours afin de réduire leur impact. Cela peut être :
  - mare (sans poissons), flaque d'eau,
  - réservoir d'eau de pluie, gouttière,
  - pots de fleur et leur soucoupe ou tout autre contenant pouvant accueillir de l'eau (arrosoirs, ...).

**Important :** Tout le dessus du piège BG-Mosquitaire CO<sub>2</sub> doit être totalement visible par les moustiques, en effet, son apparence a été spécialement conçue pour attirer les moustiques. De ce fait, ne placez pas le piège sous d'épais buissons [F14]. Laissez un espace d'au moins 0,5 mètres de libre au-dessus du piège [F15]. Une visibilité réduite du dessus du piège rend les signaux visuels et le flux d'air inefficaces et réduit considérablement l'efficacité du piège.



F14



F15

- ✗ • Protéger votre piège des rayons directs du soleil, les moustiques évitent le plein soleil.
  - Protéger votre piège du vent. Le vent éloigne les moustiques et diminue la force de succion du ventilateur, diminuant ainsi le taux de capture du piège.
  - Protéger le piège de la pluie : Un emplacement abrité des fortes pluies (sous un arbre ou un préau par exemple) a un effet positif sur le taux de capture du piège. Une pluie fine n'affecte pas le taux de capture du piège.
    - Même si le piège ne craint pas la pluie, les fortes pluies peuvent avoir un effet négatif sur la capture des moustiques :
      - Les moustiques évitent la pluie et préfèrent les endroits abrités. Le taux de capture sera potentiellement plus important si l'emplacement du piège est protégé de la pluie.
      - La pluie peut obstruer les pores du couvercle du piège, ce qui réduit à court terme l'effet de succion du ventilateur et donc le taux de capture du piège.
- D'autres animaux comme les escargots peuvent être attirés par un piège humide.  
Si vous ne trouvez pas d'abri naturel pour le piège, vous pouvez placer le piège sous un préau ou un abri fait-maison qui le protégera de la pluie.
- Attention : suivez les consignes suivantes pour mettre votre piège à l'abri de la pluie :
- Quel que soit ce que vous utilisez pour protéger le piège, une distance de 0,5 mètres au-dessus du piège doit impérativement être conservée. Une distance inférieure empêche les signaux visuels et la convection d'air de jouer leur rôle.
  - L'abri anti-pluie doit couvrir suffisamment le piège afin que la pluie ne puisse pas entrer de côté.
  - L'abri anti-pluie doit être stable et résistant.

✓ Le schéma ci-dessous [F16] montre différents emplacements possibles pour le BG-Mosquitaire CO<sub>2</sub> entre gîtes de reproduction, aires de repos et habitations. Veuillez placer le piège de façon à ce que personne ne puisse se blesser avec le câble électrique.

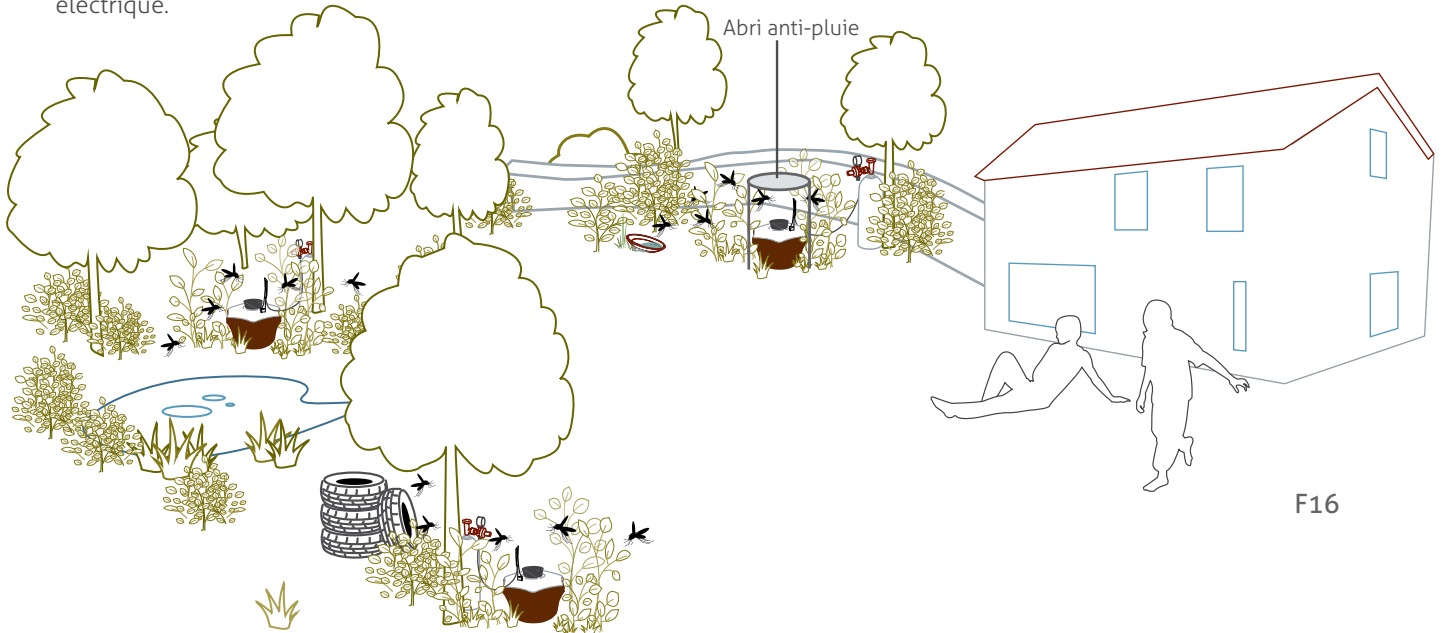

F16

Critères complémentaires dans le choix de l'emplacement :

- La bouteille de CO<sub>2</sub> doit être fixée verticalement et sécurisée de façon à l'empêcher de tomber.
- La bouteille de CO<sub>2</sub> ne doit subir ni les rayons directs du soleil, ni les fortes chaleurs ni le gel.
- Le détendeur doit être protégé de la pluie. Protégez-le à l'aide d'un sac en plastique ou sous un préau.
- Attention, le fil électrique et le conduit de CO<sub>2</sub> doivent être placés de façon à ce que personne ne puisse trébucher.
- Le piège doit si possible être positionner au plus près du sol ou directement par terre.

## Maintenance et entretien

Pour toute manipulation sur le BG-Mosquitaire CO<sub>2</sub> ainsi que pour la vérification des résultats de capture, porter des gants de ménage. Après avoir enlevé et fermé le sac de capture, le piège peut être débranché.

Utiliser un chiffon humide pour nettoyer le plastique du piège. Ne pas utiliser de produits de nettoyage, de solvants ou d'insecticides. Les résidus de ces produits ont un effet répulsif sur les moustiques et diminuent par conséquent l'efficacité du piège. Ne surtout pas utiliser d'objets pointus ou abrasifs pour le nettoyage du piège BG-Mosquitaire CO<sub>2</sub>.

Vérifiez de temps en temps votre piège pour être sûr que :

- le piège est bien alimenté en électricité,
- le ventilateur tourne bien,
- le filet et la gaze ne sont ni sales ni bouchés,
- la bouteille de CO<sub>2</sub> contient encore assez de gaz.

**Vider, nettoyer et changer le sac de capture et le filet d'entrée d'air :**

Il est important de renouveler ou nettoyer régulièrement le sac de capture et le filet d'entrée d'air, ceux-ci s'usent naturellement du fait des facteurs environnementaux. Avec le temps, la poussière peut les boucher et faire baisser le taux de capture du piège. Le sac de capture doit être vidé et nettoyé ou échangé dans les cas suivants:

- le sac de capture est à moitié plein
- le Basic Dispenser arrive à expiration (après environ 8 semaines)
- les flux aériens circulants par le sac de capture sont gênés par des pollens ou poussières s'y accumulant.

**ATTENTION:** Contrôler régulièrement l'état du sac de capture. Changez-le lorsqu'il est abîmé ou troué.

Changer le sac de capture en 6 étapes:

1. Retirer la bouche d'entrée d'air (1) tout en laissant le ventilateur tourner. Maintenir le sac de capture dans l'aspiration du ventilateur de manière à ce que les moustiques encore vivants ne puissent s'échapper.
2. Enlever doucement le sac de capture (3) de la bouche d'entrée d'air (1) et du filet d'entrée d'air (2).
3. Poser la bouche d'entrée d'air sur le côté pendant que le sac de capture reste sous l'influence du ventilateur [F17].
4. Fermer l'élastique du sac de capture [F17].
5. Placer le sac de capture fermé en plein soleil ou au congélateur pendant au moins 2 heures pour tuer les moustiques encore vivants.
6. Fixer un nouveau sac de capture par autour du filet et de la bouche d'entrée d'air (voir chapitre „Assemblage du piège en 4 étapes”) et replacer le tout dans l'ouverture centrale du piège.

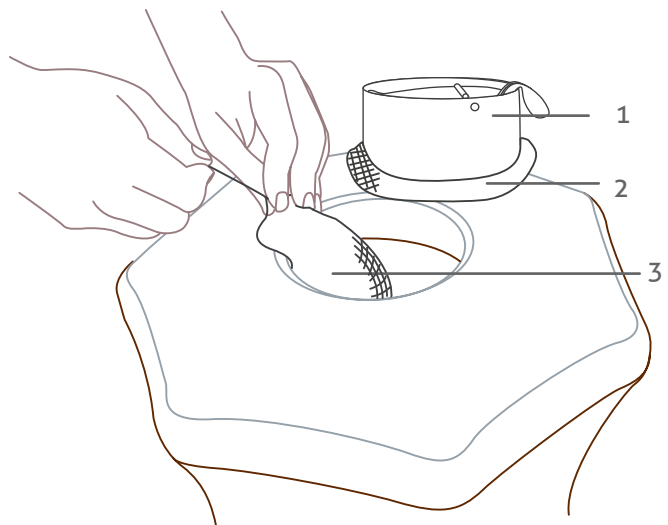

F17

### Nettoyer le sac de capture et le filet d'entrée d'air :

Si sac de capture et filet ne sont pas endommagés, ils peuvent être simplement nettoyés au lieu d'être échangés. Commencer par faire tremper le sac de capture et le filet un quart d'heure dans de l'eau claire (max. 30° C) puis rincer le sous l'eau courante (max. 30° C). Ne pas utiliser de lessive! Ne pas mettre ces textiles ni dans le sèche-linge ni à sécher sur un radiateur !

### Nettoyer, changer et repositionner la couverture en gaze :

Si la couverture en gaze n'est plus parfaitement blanche, il est temps de la nettoyer ou de la changer. En effet le contraste de blanc/noir fait partie intégrante du système de capture du piège. La gaze doit également être correctement positionnée ou repositionnée de façon à fournir un flux aérien régulier :

Une nouvelle gaze assure une circulation d'air optimale et un contraste blanc/noir parfait avec la bouche d'entrée d'air. Ces deux propriétés sont essentielles dans la capture des moustiques par le piège BG-Mosquitaire CO<sub>2</sub>. Vous pouvez vous procurer une nouvelle couverture en gaze, de nouveaux sacs de capture et BG-Sweetscent dans notre boutique en ligne.

1. Retirer la bouche d'entrée d'air avec son sac de capture comme décrit au chapitre « Maintenance et entretien » et la poser sur le côté [F17].
2. Enlever la partie plastique supérieure du couvercle (5) en écartant légèrement les deux clips de fermeture. Vous pouvez maintenant séparer la partie supérieure du couvercle de sa partie inférieure (6) [F18- F20].
3. Enlever la gaze (4) et la laver. Si la gaze est très sale ou abîmée, il est conseillé de la remplacer par une neuve [F21].
4. Replacer correctement la gaze propre sur la partie inférieure du couvercle. Refermer avec la partie supérieure du couvercle à l'aide des deux clips de fermeture. Les sept coins du couvercle doivent être parfaitement positionnés. Aucun pli ou zone non couverte ne doivent être visibles [F22].
5. Repositionner la bouche d'entrée d'air avec son sac de capture dans l'ouverture principale du piège.

Nettoyer la gaze de la même manière que le sac de capture et le filet d'entrée d'air. Ne pas laver la gaze en même temps que des textiles sombres pour éviter une décoloration. Si vous utilisez un détergent, rincez bien la gaze à l'eau claire avant de la réutiliser, afin d'éliminer toute trace de produit.

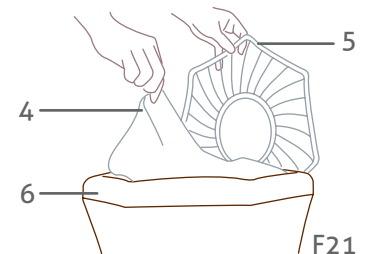
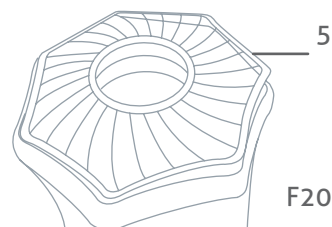
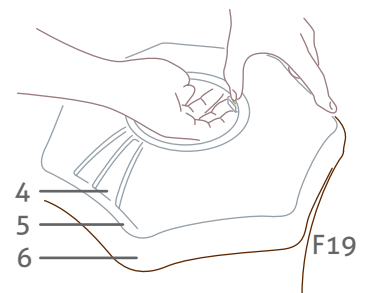
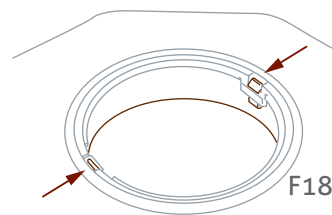



## Lutter efficacement contre les moustiques

**Connaissances de base :** Environ 3500 espèces de moustiques sont répertoriées dans le monde entier, on en compte une centaine en Europe et autour de 65 en France métropolitaine. La gêne occasionnée par le nombre de piqûres est influencée par différents facteurs : l'espèce de moustique dominante, la météo actuelle et des jours précédents, les inondations ou fluctuations du niveau des eaux souterraines, le développement de la population de moustiques des années précédentes et les conditions locales (par exemple la proximité des gîtes de reproduction ou des lieux de repos des moustiques).

En plus des moustiques, d'autres insectes peuvent contribuer à augmenter la gêne occasionnée. Les insectes de la famille des cératopogonidés (mouche à pique) sont par exemple très présents en Scandinavie. Les taons et mouches piquantes sont également présents dans les zones rurales. De plus, la proximité de cours d'eau peut entraîner une gêne occasionnée par les simulies (appelées arabis en Camargue).

**Champs d'action :** Le piège BG-Mosquitaire CO<sub>2</sub> capture les moustiques à une distance de 10 à 20 mètres. Ainsi le piège n'attire pas de moustiques en plus dans votre jardin. Par contre, les pièges Biogents ont un rayon d'action bien plus grand car les moustiques explorent systématiquement leur environnement. Ce n'est donc qu'une question de temps pour qu'un moustique venant d'un gîte plus éloigné n'entre dans le champ d'action du piège et soit capturé.

**Facteurs influants :** La réduction du nombre de piqûres de moustiques grâce au piège BG-Mosquitaire CO<sub>2</sub> dépend de nombreux facteurs :

1. La proportion de moustiques présents et de moustiques affluants quotidiennement. Ce facteur dépend :
  - des espèces de moustiques prépondérantes,
  - des inondations, qui engendrent des millions de moustiques émergents presque en même temps et qui peuvent se disperser sur de grandes distances,
  - de la proximité des gîtes de reproduction et de leur productivité,
  - de la proximité des zones de repos des moustiques.

2. Le nombre et l'importance des accès que peuvent utiliser les moustiques. Dans le cas où il y aurait de nombreux accès possibles pour les moustiques, une ceinture protectrice constituée de plusieurs pièges peut être nécessaire. (Plus d'informations sur [www.biogents.com](http://www.biogents.com))

### Comment jouer avec les facteurs influants :

Selon la saison :

- Certains moustiques réagissent particulièrement bien à l'ajout de dioxyde de carbone. Utilisez le piège tôt dans la saison mais avec une diffusion faible de CO<sub>2</sub> (voir chapitre « Positionnement du piège. Où et quand? »).
- Augmentez la quantité de CO<sub>2</sub> émise lorsque les piqûres se font plus fréquentes.
- Rechercher l'endroit le plus approprié pour votre piège et faites des essais de positionnement. Attention: la qualité d'un emplacement peut changer selon la direction du vent.

Maintenance et entretien:

Un aspirateur ne fonctionne plus si son sac est plein ou son filtre encrassé. La même chose est valable pour votre BG-Mosquitaire CO<sub>2</sub>. Vérifiez donc régulièrement si

- le sac de capture et le filet d'entrée d'air ne sont pas obstrués par des poussières.
- le sac de capture n'est pas plein. Si celui-ci est à moitié rempli (cela correspond à quelques dizaines de milliers de moustiques), il doit être vidé et/ou échangé.
- le sac de capture n'est pas percé.
- il reste du gaz dans la bouteille.
- la couverture en gaze est encore blanche! La couleur blanche et son contraste avec la bouche d'entrée d'air noire attirent de nombreuses espèces de moustiques vers le piège.
- changez environ toutes les 8 semaines votre BG-Sweetscent.

## Pourquoi le BG-Sweetscent est-il si important ?

Le développement du sachet odorant breveté BG-Sweetscent est le résultat de plus de 15 ans de recherche sur les moustiques à l'université de Regensburg (Ratisbonne) en Allemagne. Il est constitué de trois composants différents qui se trouvent naturellement dans la peau humaine et imitent l'odeur du corps humain. Le BG-Sweetscent augmente le taux de capture du piège, spécialement envers les moustiques tigre.

Après l'ouverture de l'emballage, le BG-Sweetscent peut être utilisé pendant environ 8 semaines. Après ce délai, il doit être remplacé afin d'assurer l'efficacité du piège BG-Mosquitaire CO<sub>2</sub>. Vous pouvez vous réapprovisionner en BG-Sweetscent dans notre webshop: <http://www.mosquitotraps.eu>.

## BG - Sweetscent™

Le produit est un sachet contenant une formulation brevetée à base d'acide lactique imitant l'odeur de la peau humaine.

Durée de vie: jusqu'à 2 mois.

A utiliser de préférence avec les pièges à moustiques d'intérieur Biogents.

Mode d'emploi: A stocker dans son emballage aluminium intact dans un endroit sec et frais, sans contact avec de la nourriture. Ne pas ouvrir l'emballage avant l'utilisation proprement dite. Retirer le petit sachet de son emballage aluminium et le placer (sans l'ouvrir) dans le piège à moustiques.

A utiliser uniquement selon la notice. Lavez-vous les mains après manipulation.

Tenir hors de portée des enfants. A jeter avec les déchets ménagers. Conserver l'emballage pour consultation ultérieure.

Poids net: 11 g.

Contient <1% de l'acide lactique.

Bien lire les instructions avant utilisation.

## Données techniques

Poids: 2,2 kg  
Dimension: 30 x 37 cm  
3,6 W, 230 V AC, 12 V DC

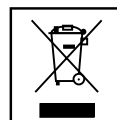

ROHS<sup>✓</sup> CE

### Déclaration CE de Conformité

Produit : BG-Mosquitaire CO<sub>2</sub>  
Type de produit : piège à moustique, piège à insecte

Le soussigné déclare par la présente, pour le compte de la société Biogents AG à Regensburg, Allemagne, que le produit mentionné ci-dessus auquel la présente déclaration fait référence, est conforme aux directives et normes suivantes de :

- la « Directive Machines » 2006/42/CE
- la « Directive Basse tension » 2014/35/CE
- la « Directive DEEE », à savoir la DIRECTIVE 2012/19/UE DU PARLEMENT EUROPÉEN ET DU CONSEIL du 4 juillet 2012 relative aux déchets d'équipements électriques et électroniques (DEEE) (refonte) ;
- la « Directive Émissions sonores » 2005/88/CE
- la « Directive RoHS », à savoir la DIRECTIVE 2011/65/UE
- la « Directive CEM », à savoir la DIRECTIVE 2014/30/UE
- la « Directive Écoconception », à savoir la DIRECTIVE 2009/125/CE

Les documents techniques requis étayant la présente déclaration sont conservés au siège social de Biogents AG, adresse : Biogents AG, Weißenburgstraße 22, 93055 Regensburg

Regensburg, le 1 juillet, 2019

Dr. Andreas Rose

(Directeur, responsable de la documentation)

Biogents AG  
Weißenburgstr. 22  
93055 Regensburg  
Allemagne  
info@biogents.com



## Contact

Biogents AG  
Weißenburgstraße 22  
93055 Regensburg  
Germany / Deutschland / Allemagne  
[sales@biogents.com](mailto:sales@biogents.com)