

---

# BG - GAT 2

Instruction Manual

Manual de instrucciones

Manuel d'instruction

Manuale d'uso

Bedienungsanleitung

EN

ES

FR

IT

DE

# Table of Contents

Safety Instructions and Warnings, Introduction .....	2
Product Components .....	3
Assembling the Trap .....	4
Positioning .....	6
Maintenance, Technical Data, Development, Contact .....	7

## Safety Instructions and Warnings

- Carefully read the directions for use before you begin operating the Biogents BG-GAT 2 trap.
- The BG-GAT 2 catches tiger mosquitoes considerably well; however, it offers minimal protection against other bloodsucking insects. In case of an epidemic that is caused by tiger mosquitoes, you should take further protective measures since using even the most effective trap alone does not offer 100% protection.
- For maintenance of the BG-GAT 2 trap and checking the mosquito catch rate, household gloves should be worn.
- This appliance is not intended for use by persons (including children) with reduced physical, sensory, or mental capabilities, or lack of experience and knowledge, unless they have been given supervision or instruction concerning the use of the appliance by a person that is responsible for their safety.
- Children should be supervised to ensure that they do not play with the appliance.
- The BG-GAT 2 trap and the Biogents sticky cards are to be kept out of reach of children.
- Only use accessories and spare parts that are recommended by Biogents. The use of other sticky cards, nets, or gauze with the trap can significantly reduce the catch rate or even completely render it ineffective.
- If the trap is damaged, it should be discarded.
- Keep this instruction manual for future use.

## Introduction

Both the Asian tiger mosquito (*Aedes albopictus*) and the yellow fever mosquito (*Aedes aegypti*) lay their eggs in natural and artificial containers with water. These include: flower pots, vases, buckets, water barrels, rain gutters, discarded cups and bottles, plants that hold small quantities of water, or any other containers.

The BG-GAT 2 mimics such containers by attracting mosquitoes with water and a dark, humid place. The mosquitoes fly into the BG-GAT 2 and enter the transparent chamber through the black funnel. The barrier net provides a barrier between mosquitoes and the infused water and prevents them from laying their eggs. Once inside the chamber, mosquitoes try to escape through the translucent parts where they are exposed to the surface of the sticky card.

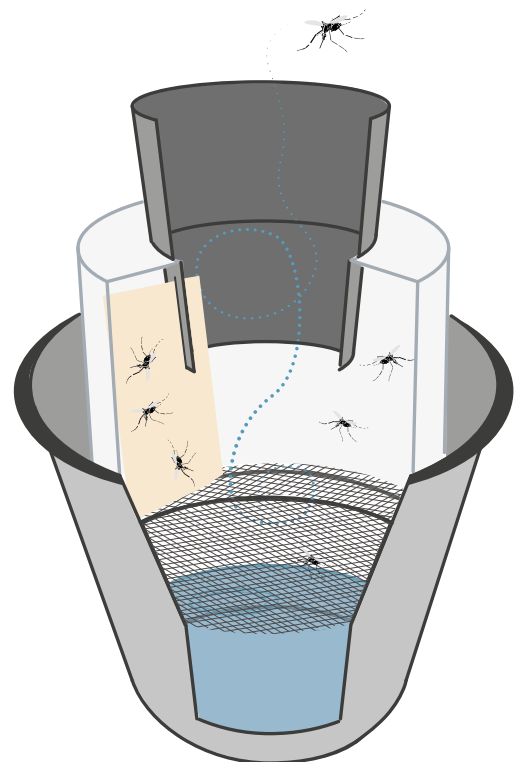

Cross-sectional view

# Product Components

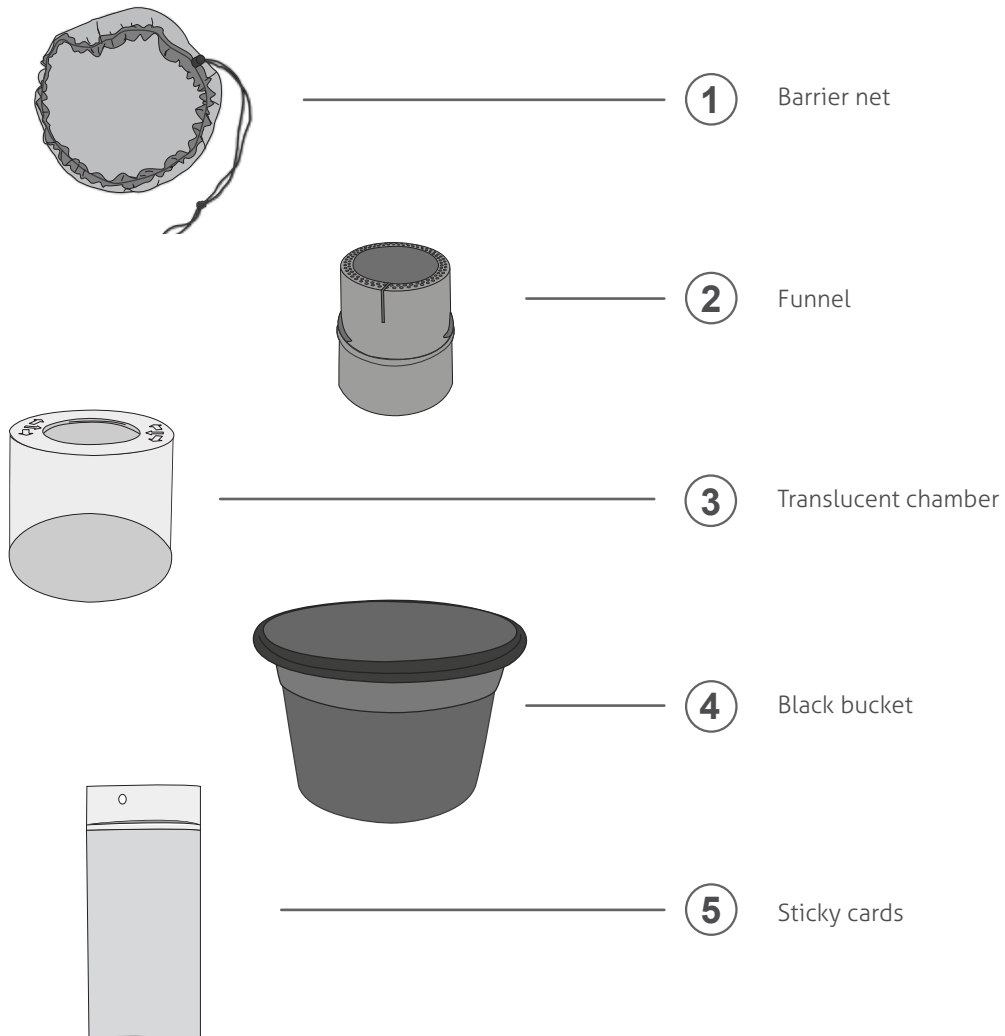

# Assembling the Trap

## Attention:

When using the trap for the first time, the smell of the new plastic may have a repellent effect on the mosquitoes. This is normal and will fade away in the first two weeks.

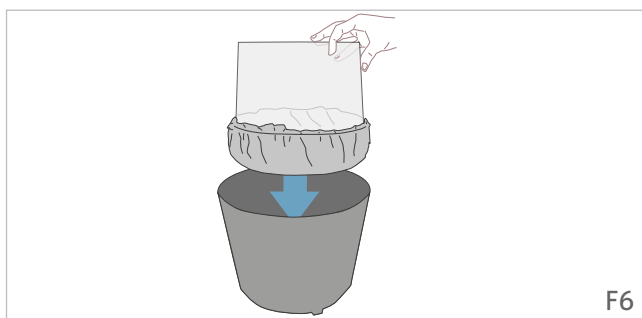
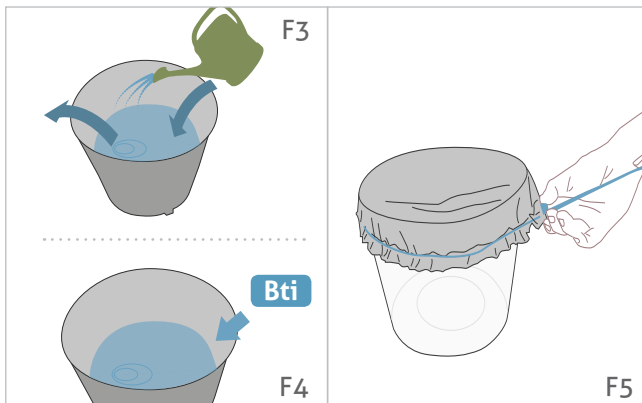
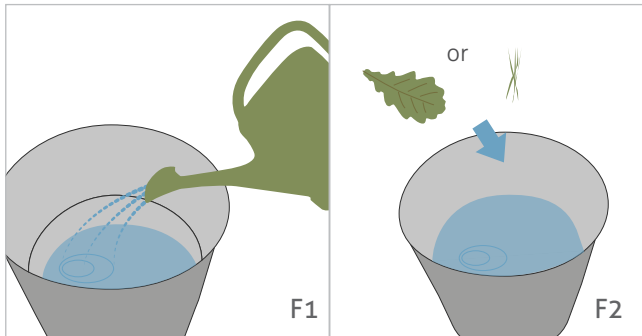

1. Fill the black bucket with water up to the overflow (about 0.8 gallon / 3 liters) [F1].
2. Add organic material to the water. (e.g., one leaf, some blades of grass or dry hay, one or two pieces of rabbit chow, or alfalfa pellets [F2]). This will act as an additional attractant for the mosquitoes.
3. To avoid the development of larvae in the water, we recommend either
  - to check the bucket once a week for larvae and, if present, to empty, clean, and refill it [F3]

### or alternatively

- to add the biological larvicide Bti ("mosquito dunks" and similar products) [F4].
4. Put the barrier net over the open end of the translucent chamber. Then tighten the top part of the barrier net by pulling the cord of the bag tightly [F5].
  5. Place the translucent chamber into the black, water-filled trap bucket [F6].



6. Now, insert the black funnel into the chamber [F7].

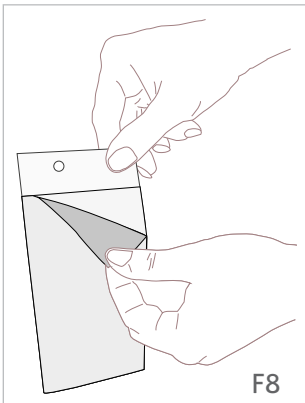

7. Finally pull off the plastic covering from both sides of the sticky card [F8].

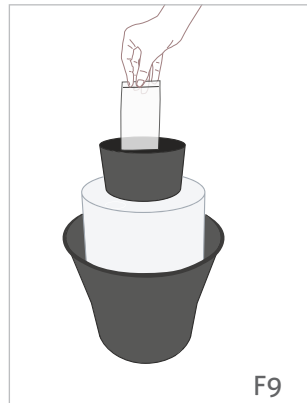

8. Insert the card through the black funnel [F9].

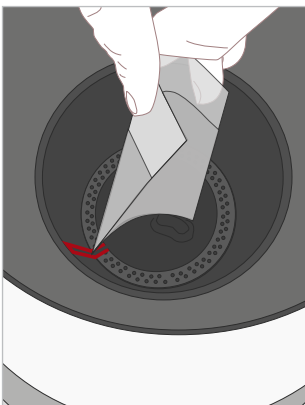

9. Curl the card slightly holding it at the non-sticky part and place it into the slit in the black funnel until it touches the net [F10].

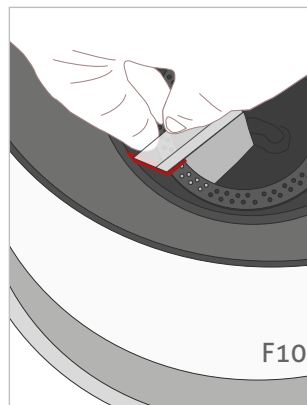

10. The bigger part of the sticky card should protrude into the inner part of the chamber [F11].

11. The trap is now ready for use [F11].

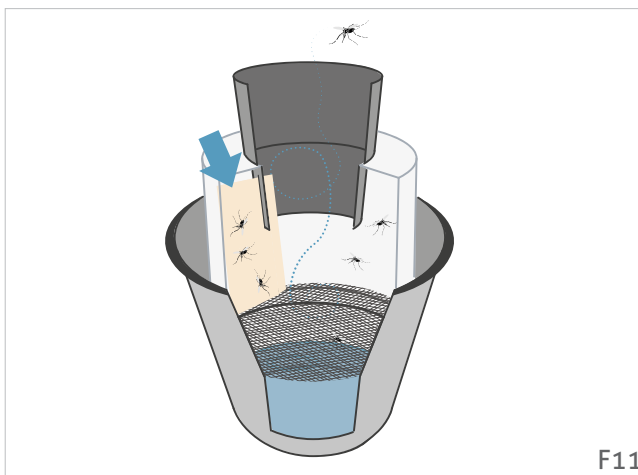

**Info:**

The mosquitoes will stick to the dry adhesive on the card when flying around in the translucent chamber.

# Positioning

A humid, shady, and wind-protected location is very attractive to mosquitoes. Also, the black color of the BG-GAT 2 attracts mosquitoes from some distance. Thus, the trap needs to be placed in a shady, humid place where it is readily visible, but protected from rain.

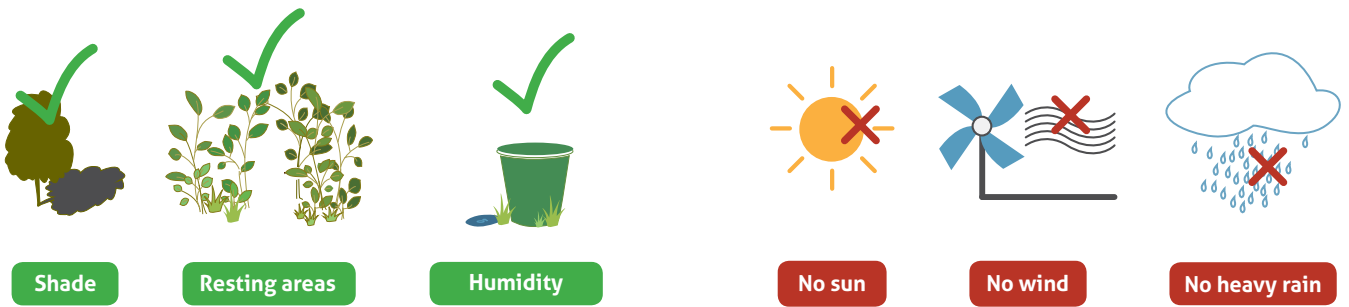

Positioning examples:

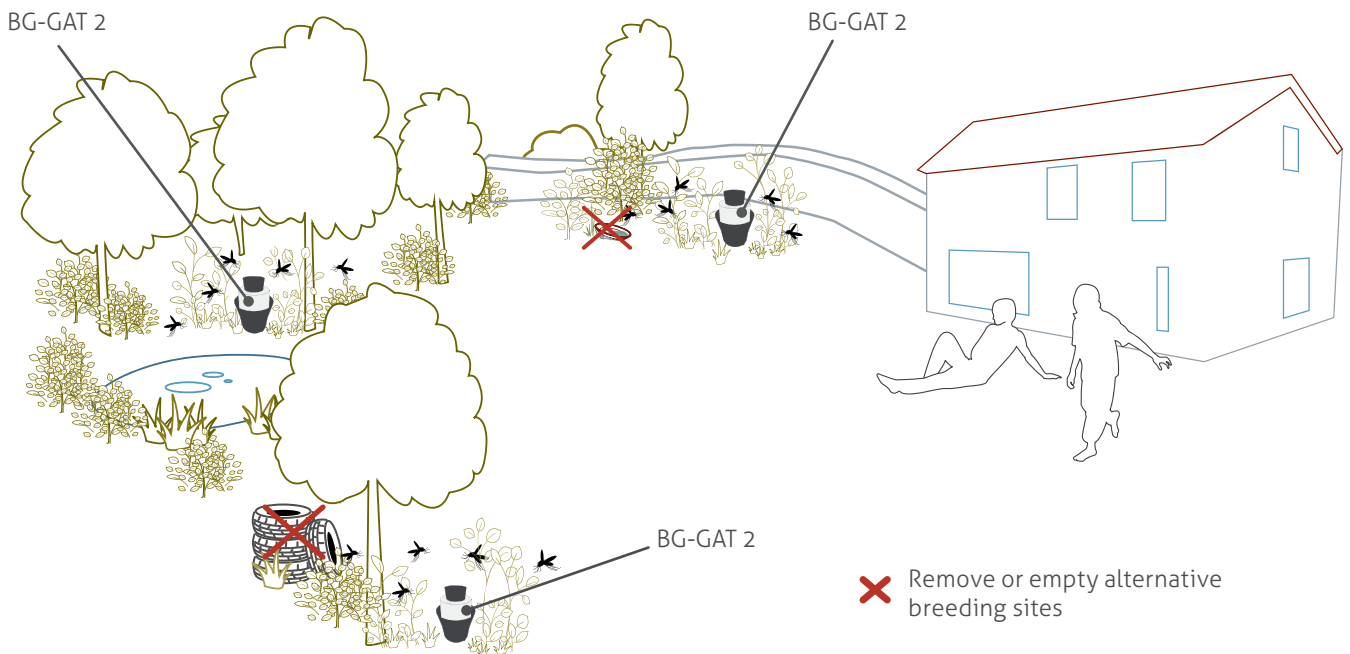

## Please note

### Most effective when competing breeding sites are eliminated:

Empty or completely cover rain barrels; remove old tires; empty plant saucers, buckets, and other water holding containers; keep rain gutters clear.

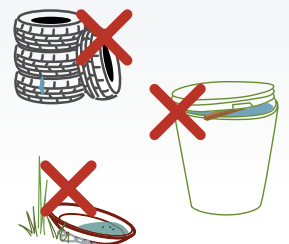

# Maintenance

1. Check the trap regularly and change the water every week if you do not add Bti. In case you add Bti change the water at least once a month. **Attention:** If it is dry, the water can evaporate quickly. Make sure that there is enough water in the trap at all times.
2. Remove any debris that falls into the trap or deters the mosquitoes from entering the trap.
3. Make sure the barrier net does not hang into the water. If it does, tighten it as described under the chapter "Assembling the Trap" point 5 above. Empty, clean, and refill the bucket. This will destroy larvae or pupae that may have developed.
4. Avoid the development of larvae by either
  - emptying, cleaning, and refilling the bucket weekly or by
  - adding the biological larvicide Bti ("mosquito dunks" and similar products).
5. Replace the sticky card when it is full or does not stick anymore because of accumulated dust.

**Info:**

The BG-GAT 2 is dishwasher safe (up to 158° F/70° C).

# Technical Data

Weight: 1.0 lbs / 0.44 kg

Dimension: 10.2 x 12.2 in / 26 x 31 cm

# Development

The BG-GAT trap was developed by Dr. Á.E. Eiras from the Universidade Federal de Minas Gerais, Belo Horizonte, Brazil and Prof. Scott Ritchie from the James Cook University, Cairns, Queensland, Australia.

## UNIVERSIDADE FEDERAL DE MINAS GERAIS BRASIL



# Contact

Biogents AG  
Weißenburgstr. 22  
93055 Regensburg  
Germany  
» [www.biogents.com](http://www.biogents.com)  
E-mail: [sales@biogents.com](mailto:sales@biogents.com)

Further information about the BG-GAT 2 can be found on our webpage » [www.biogents.com](http://www.biogents.com)



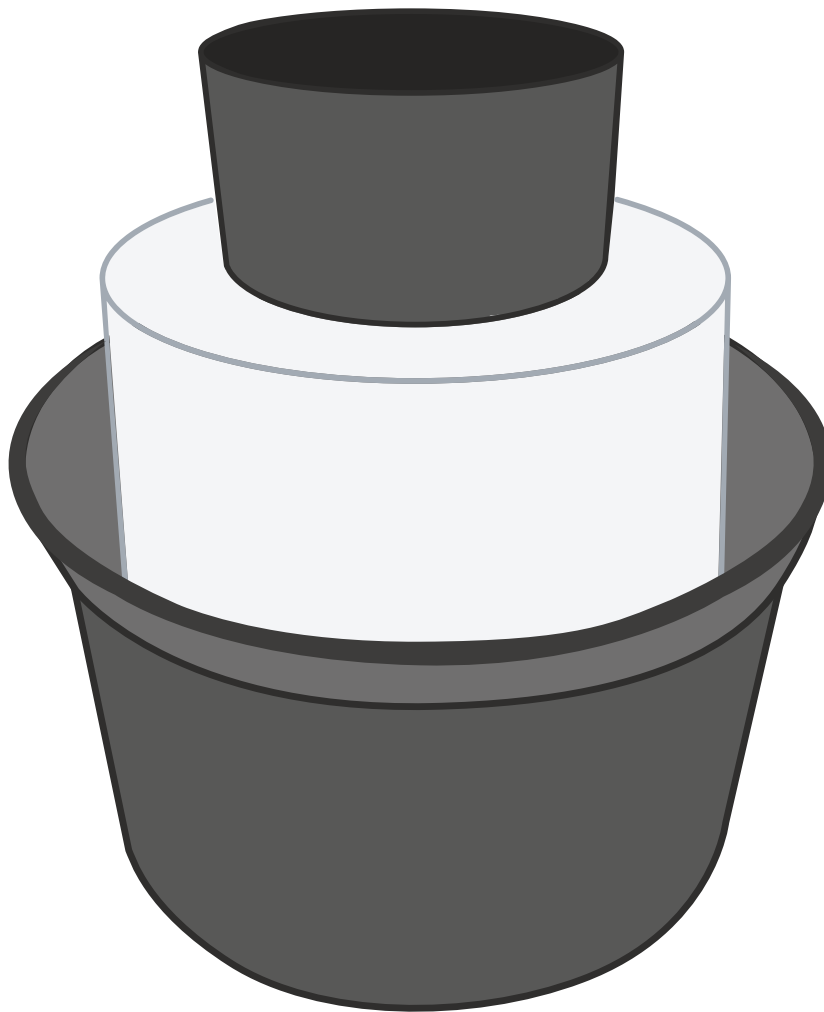

---

# BG - GAT 2

Manual de instrucciones

ES



# Contenido

Instrucciones de seguridad y advertencias, Introducción .....	9
Componentes del producto .....	10
Montaje de la trampa .....	11
Posicionamiento .....	13
Mantenimiento, datos técnicos, desarrollo, contacto .....	14

## Instrucciones de seguridad y advertencias

- Lea detalladamente las instrucciones de uso antes de comenzar a utilizar la trampa Biogents BG-GAT 2.
- La BG-GAT 2 atrapa eficientemente los mosquitos tigris; sin embargo, ofrece una protección mínima contra otros insectos hematófagos. En caso de una epidemia causada por mosquitos tigris, debe tomar otras medidas de protección, ya que el uso de cualquier trampa cual sea su efectividad por sí sola no ofrece protección del 100%.
- Para el mantenimiento de la trampa BG-GAT 2 y para verificar la tasa de captura de mosquitos, siempre use guantes domésticos.
- Esta trampa no está diseñada para ser utilizada por personas (ni niños) con capacidades físicas, sensoriales o mentales reducidas, o por falta de experiencia y conocimiento, a menos que se les haya supervisado o instruido sobre el uso de la trampa por parte de una persona responsable por su seguridad.
- Los niños deben ser supervisados para asegurarse de que no jueguen con la trampa.
- La trampa BG-GAT 2 y las tarjetas adhesivas Biogents deben mantenerse fuera del alcance de los niños.
- Utilice accesorios y repuestos recomendados únicamente por Biogents. El uso de otras tarjetas adhesivas, redes o gasas con la trampa puede reducir la tasa de captura significativamente o incluso haciéndola ineficaz.
- Si la trampa está dañada debe ser descartada.
- Guarde este manual de instrucciones para futura referencia.

## Introducción

Tanto el mosquito tigre asiático (*Aedes albopictus*) como el mosquito de la fiebre amarilla (*Aedes aegypti*) ponen sus huevos en recipientes naturales y artificiales con agua. Estos incluyen: macetas, jarrones, cubos, barriles de agua, canaletas para lluvia, tazas y botellas desechadas, plantas que contienen pequeñas cantidades de agua o cualquier otro recipiente.

La BG-GAT 2 imita dichos contenedores atrayendo al mosquito con agua y un lugar oscuro y húmedo. Los mosquitos vuelan hacia la BG-GAT 2 y entran a la cámara transparente a través del embudo negro. La red proporciona una barrera entre los mosquitos y el agua infundida la cual les impide depositar sus huevos. Una vez dentro de la cámara, los mosquitos intentan escapar a través de las partes translúcidas donde están expuestos a la superficie de la tarjeta adhesiva.

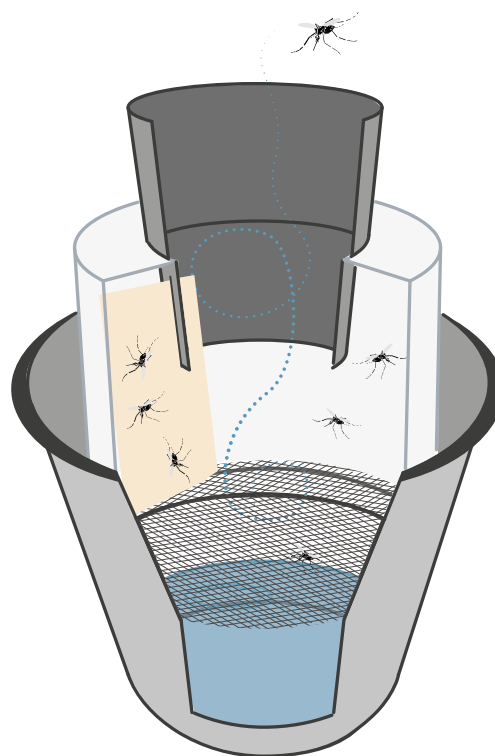

Visión transversal

# Componentes del producto

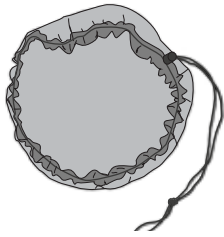

1

Red de barrera

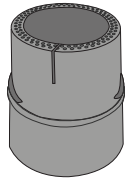

2

Embudo

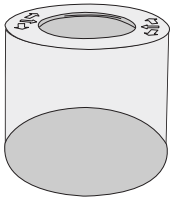

3

Cámara translúcida

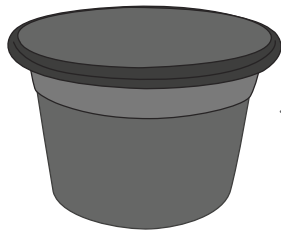

4

Cubo negro

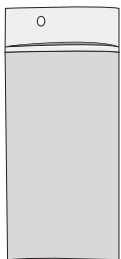

5

Tarjetas adhesivas

# Montaje de la trampa

## Atención:

Al usar la trampa por primera vez, el olor del plástico nuevo puede tener un efecto repelente en los mosquitos. Esto es normal y se desvanecerá en las primeras dos semanas.

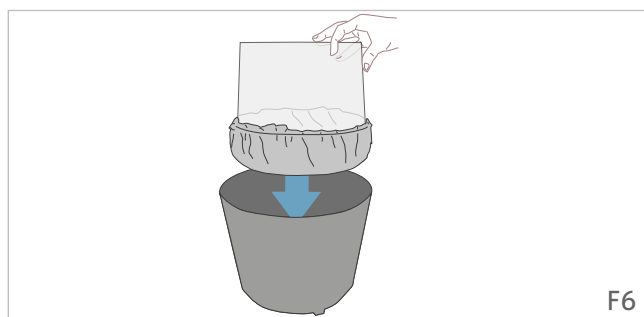
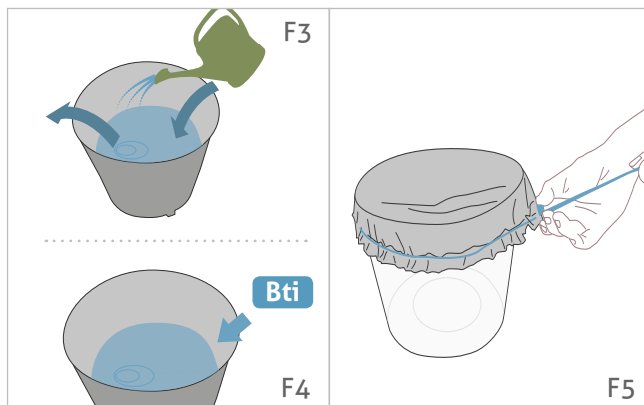
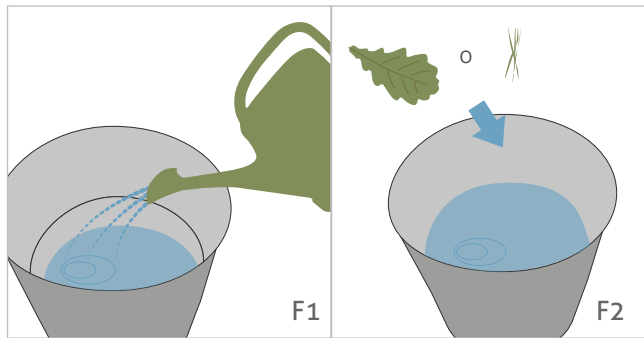

1. Llene el cubo negro con agua hasta los rebosadero (alrededor de 0,8 galones / 3 litros) [F1].
2. Agregue material orgánico al agua (por ejemplo, un par de hojas, algunas hojas de hierba o heno seco, una o dos piezas de comida para conejos o pellets de alfalfa [F2]). Esto actuará como un atrayente adicional para los mosquitos.
3. Para evitar el desarrollo de larvas en el agua recomendamos ya sea,
  - revisar el cubo de agua una vez a la semana para detectar la presencia de larvas y, de estar presentes, vaciarlo, limpiarlo y volver a llenarlo con agua [F3],
  - agregar Bti larvicidas biológico („mosquitos Dunks“ y productos similares) [F4].
4. Coloque la red de barrera sobre la parte abierta de la cámara translúcida. Luego, simplemente ajuste la parte superior de la red tirando la cuerda de la bolsa firmemente [F5].
5. Coloque la cámara translúcida en el cubo negro de la trampa lleno de agua [F6].

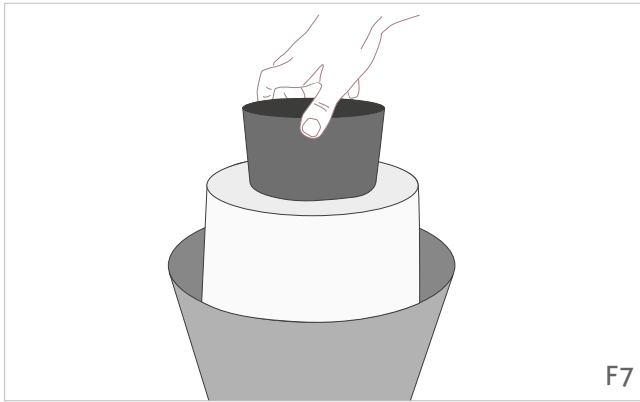

F7

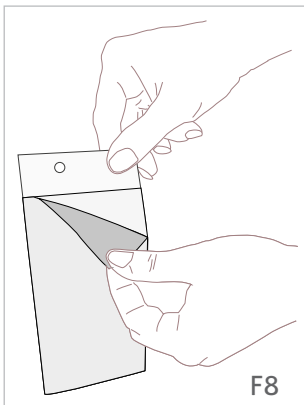

F8

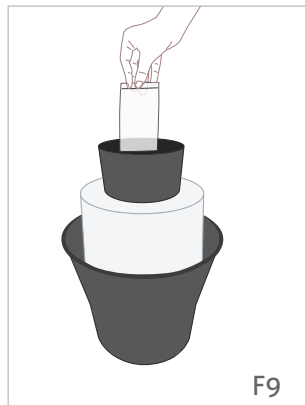

F9

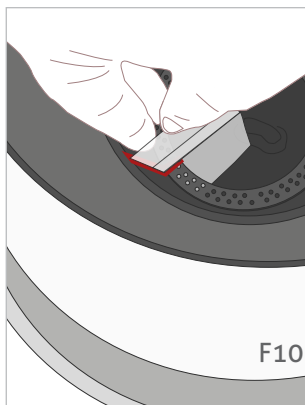
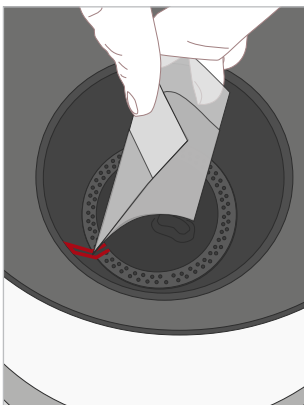

F10

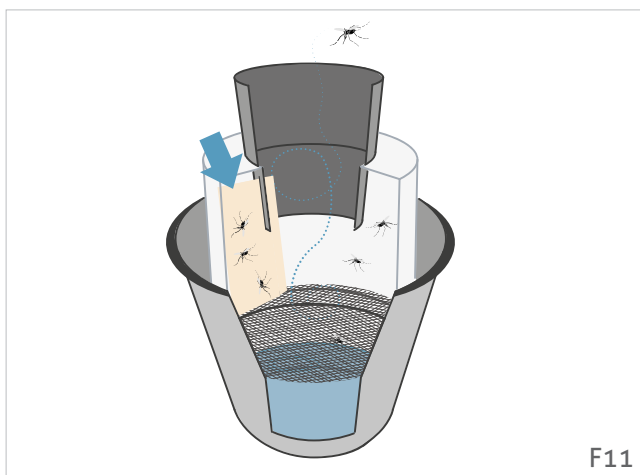

F11

6. Ahora, inserte el embudo negro en la cámara [F7].
7. Finalmente, retire la cubierta de plástico de ambos lados de la tarjeta adhesiva [F8].
8. Inserte la tarjeta a través del embudo negro [F9].
9. Enrosque ligeramente la tarjeta sujetándola por la parte no pegajosa y colóquela en la ranura del embudo negro hasta que toque la red [F10].
10. La parte más grande de la tarjeta adhesiva debe sobresalir hacia la parte interior del embudo [F11].
11. La trampa está lista para funcionar [F11].

**Información:**

Los mosquitos se pegarán al adhesivo seco de la tarjeta cuando vuelan dentro de la cámara translúcida.

# Posicionamiento

Un lugar húmedo, sombreado y protegido del viento es un punto muy atractivo para los mosquitos. Además, el color negro de la BG-GAT 2 atrae a los mosquitos desde cierta distancia. Por lo tanto, la trampa debe colocarse en un lugar sombreado y húmedo donde sea visible fácilmente, pero siempre protegida de la lluvia.



Ejemplos de posicionamiento:

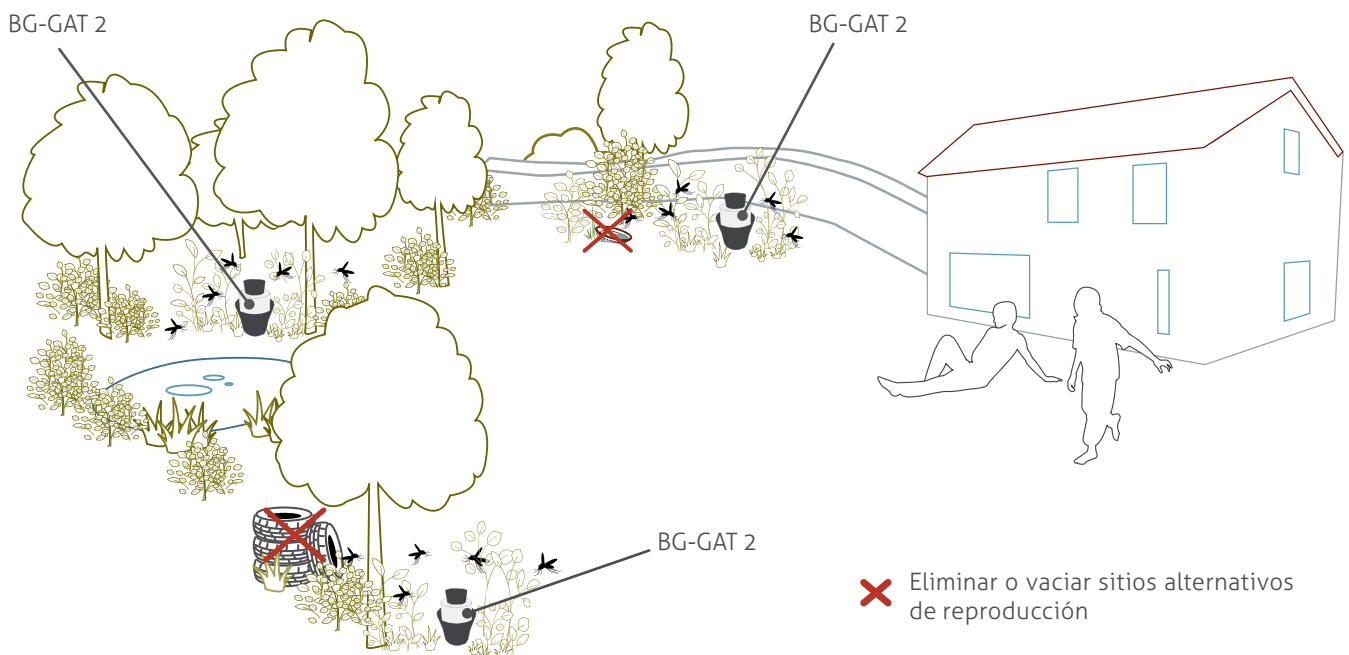

## Por favor tomar nota

**Máxima efectividad cuando se eliminan otros puntos de reproducción en áreas cercanas:** Deseche, vacíe o cubra completamente los barriles de lluvia, los neumáticos desechados, las macetas, los platillos de las plantas, las canaletas de lluvia, tazones de captura de agua, etc.

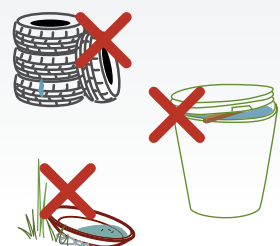

# Mantenimiento

1. Revise la trampa regularmente y cambie el agua todas las semanas si no agrega BTI. En caso de que agregue BTI, cambie el agua al menos una vez al mes. **Atención:** si la temperatura ambiente está seca, el agua puede evaporarse rápidamente. Asegúrese de que siempre haya suficiente agua en la trampa.
2. Retire cualquier residuo que caiga en la trampa o impida a los mosquitos de entrar en la trampa.
3. Asegúrese de que la red de barrera no haga contacto con el agua. Si lo hace, vuelva a asegurarla tal como se

**Info:**

La BG-GAT 2 es apta para el lavavajillas (hasta 158° F/70° C).

describe en F5 más arriba. Vacíe, limpie y vuelva a llenar el cubo con agua. Esto destruirá larvas o pupas que puedan haberse desarrollado.

4. Evitar el desarrollo de larvas ya sea
  - vaciando, limpiando y volviendo a llenar el cubo semanalmente, o
  - agregando larvicidas biológico Bti ("rosquillas para mosquitos" o productos similares).
5. Reemplace la tarjeta adhesiva cuando está llena de mosquitos atrapados o ya no pega más debido al polvo acumulado.

# Datos técnicos

Peso: 1,0 lbs / 0,44 kg

Dimensión: 10.2 x 12.2 in / 26 x 31 cm

# Desarrollo

La trampa BG-GAT fue desarrollada por el Dr. Á.E. Eiras de la Universidad Federal de Minas Gerais, Belo Horizonte, Brasil y Prof. Scott Ritchie de la Universidad de James Cook, Cairns, Queensland, Australia.

## UNIVERSIDADE FEDERAL DE MINAS GERAIS BRASIL



# Contacto

Biogents AG  
Weißenburgstr. 22  
93055 Regensburg  
Alemania  
» [www.biogents.com](http://www.biogents.com)  
Correo electrónico: [sales@biogents.com](mailto:sales@biogents.com)

Puede encontrar más información sobre BG-GAT 2 en nuestra página web » [www.biogents.com](http://www.biogents.com)



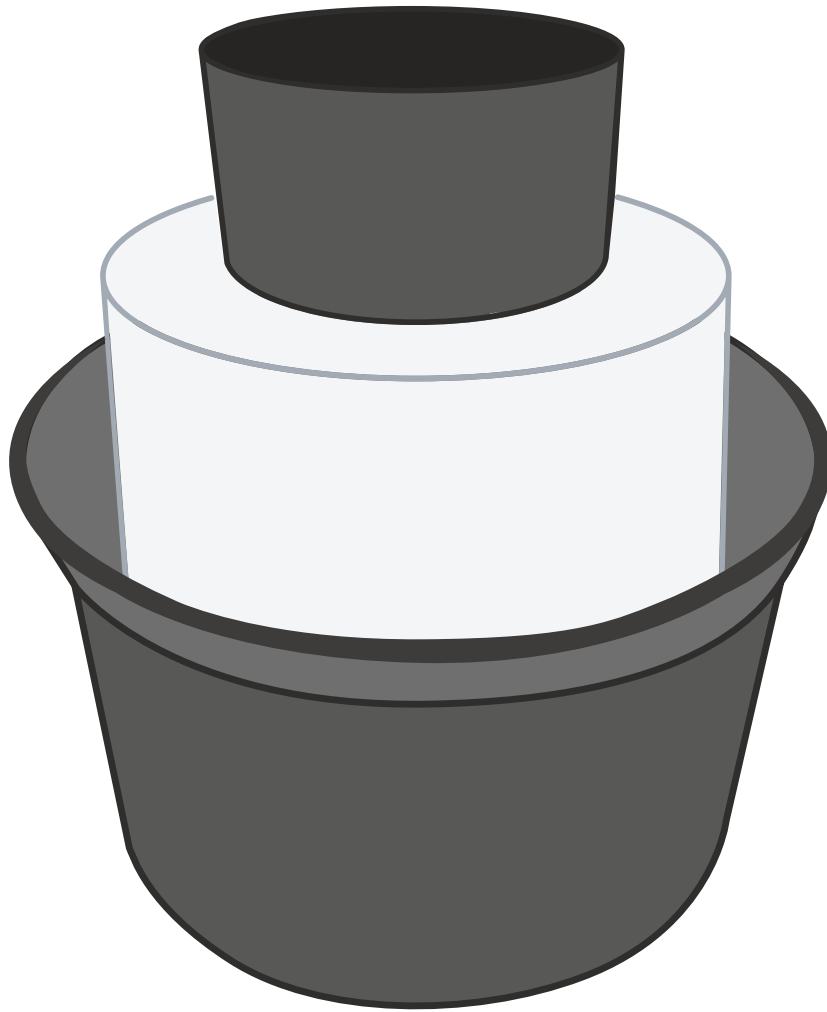

---

# BG - GAT 2

Manuel d'instruction

FR

# Table des matières

Avertissement – Consignes de sécurité importantes, Introduction .....	16
Contenu de l'emballage .....	17
Assemblage du piège .....	18
Positionnement .....	20
Entretien, Données Techniques, Développement, Contact .....	21

## Avertissement – Consignes de sécurité importantes

- Lire soigneusement les instructions avant d'utiliser le piège Biogents BG-GAT 2.
- Le BG-GAT 2 capture particulièrement bien les moustiques tigre, il n'offre cependant qu'une protection minimale contre les autres insectes buveurs de sang. En cas d'épidémie causée par le moustique tigre, il est nécessaire de prendre des mesures complémentaires de protection. Même le piège le plus efficace ne capture pas 100% des moustiques.
- Lors de l'entretien du piège BG-GAT 2 et du contrôle du taux de capture le port de gants de ménage est conseillé.
- L'appareil ne doit pas être utilisé sans surveillance par des personnes (y compris des enfants) aux capacités physiques, sensorielles ou mentales réduites, ou manquant d'expérience ou de connaissance, sauf si une personne responsable de leur sécurité leur a expliqué comment l'utiliser.
- Assurez-vous que les enfants ne jouent pas avec le piège.
- Le piège BG-GAT 2 et ses fiches collantes doivent être gardés hors de portée des enfants.
- Utiliser uniquement les accessoires et pièces de rechanges recommandés par Biogents. L'utilisation d'autres fiches collantes, filets ou gazes peut réduire considérablement le taux de capture ou même rendre le piège inopérant.
- Un piège défectueux doit être mis au rebut.
- Veuillez conserver ce manuel pour consultation ultérieure.

## Introduction

Le moustique tigre (*Aedes albopictus*) et le moustique vecteur de la fièvre jaune (*Aedes aegypti*) pondent leurs œufs dans des réservoirs d'eau stagnante naturels ou non. Cela englobe pots de fleurs, vases, seaux, tonneaux, gouttières, coupelles et bouteilles mis au rebut, plantes pouvant recueillir de petites quantités d'eau ou tout autre contenant.

Le BG-GAT 2 imite ce genre de contenant. L'eau, l'obscurité et l'humidité attirent les moustiques. Ils pénètrent dans le BG-GAT 2 et entrent dans la chambre transparente par la bouche d'entrée noire. Le filet sécurité empêche les moustiques de pondre leurs œufs dans l'eau du piège. Une fois dans la cavité interne, les moustiques essaient de s'échapper par les parois transparentes où ils sont exposés à la fiche collante.

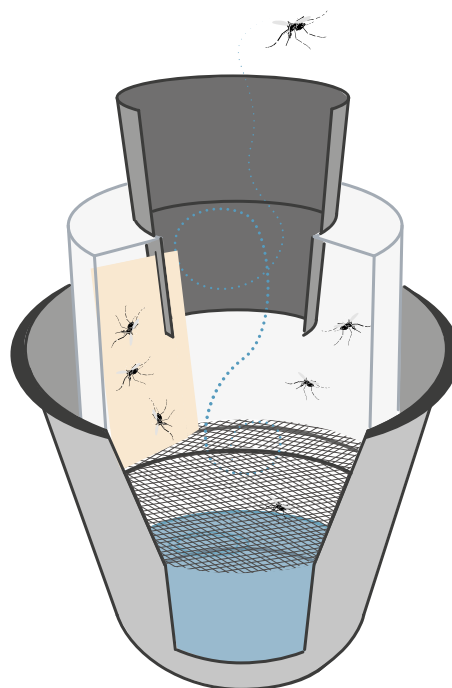

Vue en coupe



# Contenu de l'emballage

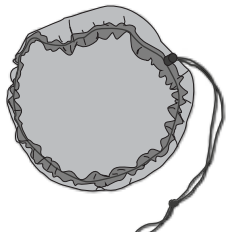

1

Filet sécurité

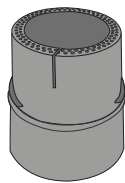

2

Bouche d'entrée d'air

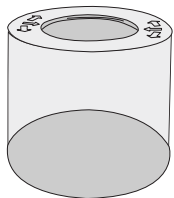

3

Chambre transparente

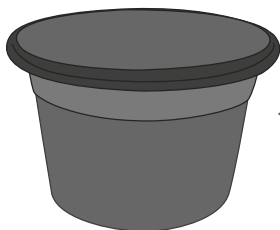

4

Corps du piège

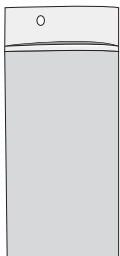

5

Fiches collantes

# Assemblage du piège

## Attention:

Lors de la première utilisation l'odeur du plastique neuf peut avoir un effet répulsif sur les moustiques. Ceci est normal et disparaîtra dans les 2 premières semaines.

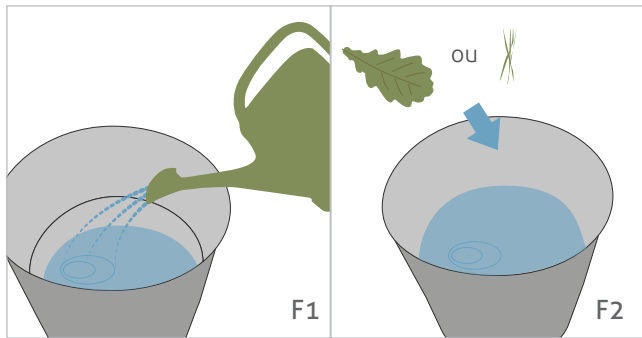

1. Remplir le contenant noir d'eau jusqu'aux trop-plein central (0,8 gallons / 3 litres) [F1].
2. Ajouter un peu de matière organique dans l'eau (quelques feuilles, brins d'herbes ou foin, de la nourriture pour lapin ou des granules de luzernes [F2]). Ceci agit comme un attractif supplémentaire pour les moustiques.
3. Afin d'éviter le développement de larves dans l'eau, nous recommandons:

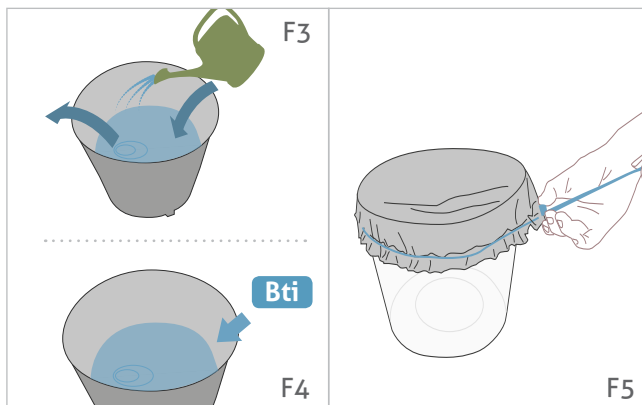

- de vérifier une fois par semaine l'absence de larve. Si des larves devaient s'y être développées, vider, nettoyer et re-remplir le contenant [F3].

**ou**

- ajouter éventuellement un larvicide biologique comme le Bti [F4].

4. Placer le filet sécurité sur la partie ouverte de la chambre transparente puis resserrer le filet avec la cordelette de façon à ce qu'il soit bien tendu [F5].

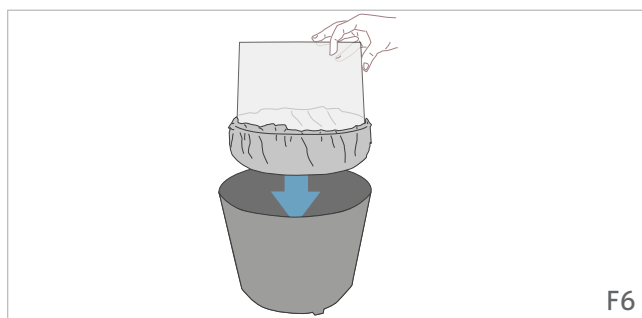

5. Placer la chambre transparente dans le corps du piège noir avec l'eau [F6].

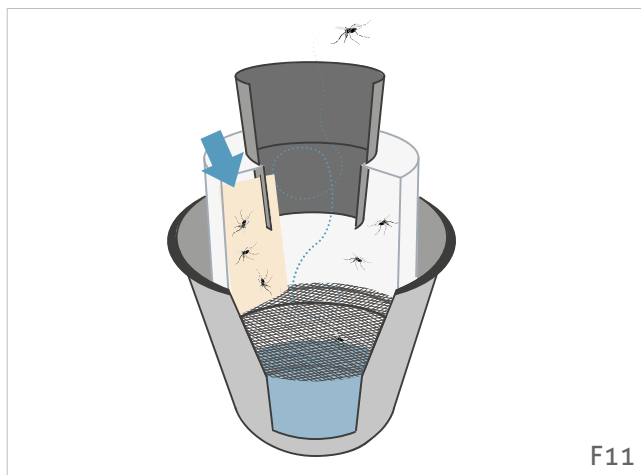
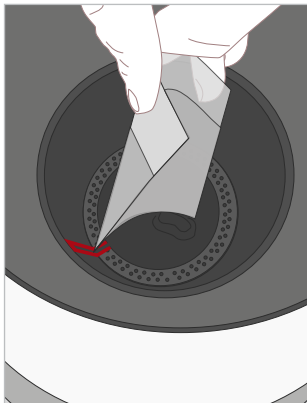
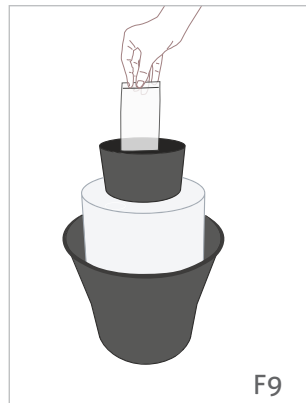
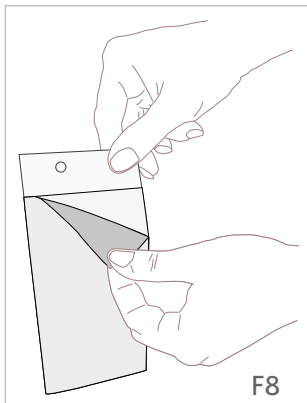
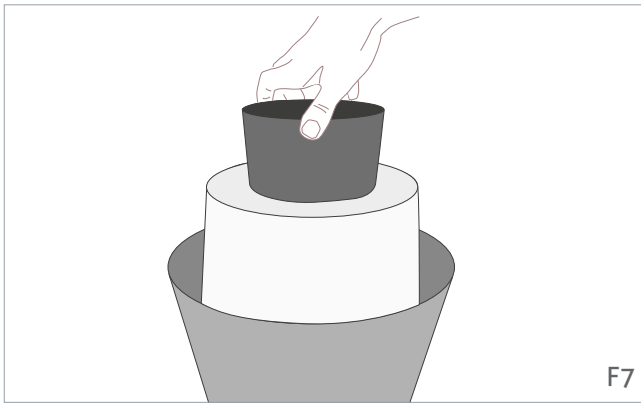

6. Insérer la bouche d'entrée d'air noire dans la chambre transparente [F7].
7. Enfin, retirer les films de protection de chaque côté de la fiche collante [F8].
8. Insérer la fiche collante à travers la bouche d'entrée d'air noire du piège [F9].
9. Plier légèrement la fiche dans sa longueur et la placer dans la fente prévue à cet effet dans le cône noir jusqu'à ce qu'elle touche le filet [F10].
10. La majeure partie de la fiche collante doit se situer vers l'intérieur du piège [F11].
11. Le piège est prêt à l'emploi [F11].

**Information:**

Les moustiques se colleront à la surface adhésive de la fiche lorsqu'ils voleront dans la chambre transparente.

# Positionnement

Un endroit humide, ombragé et protégé du vent est très attractif pour les moustiques. La couleur noire du piège attire également les moustiques. Par conséquent, le piège devra être placé dans un endroit humide et ombragé où il restera bien visible et protégé de la pluie.

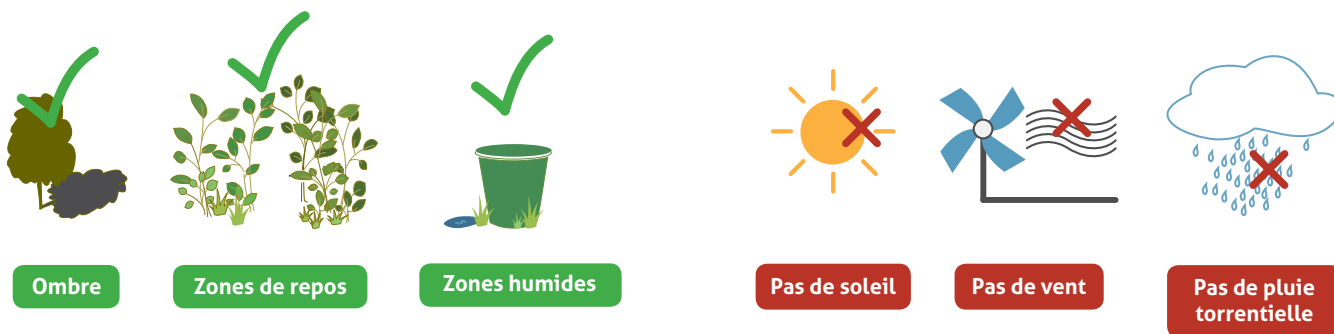

Exemple de positionnement:

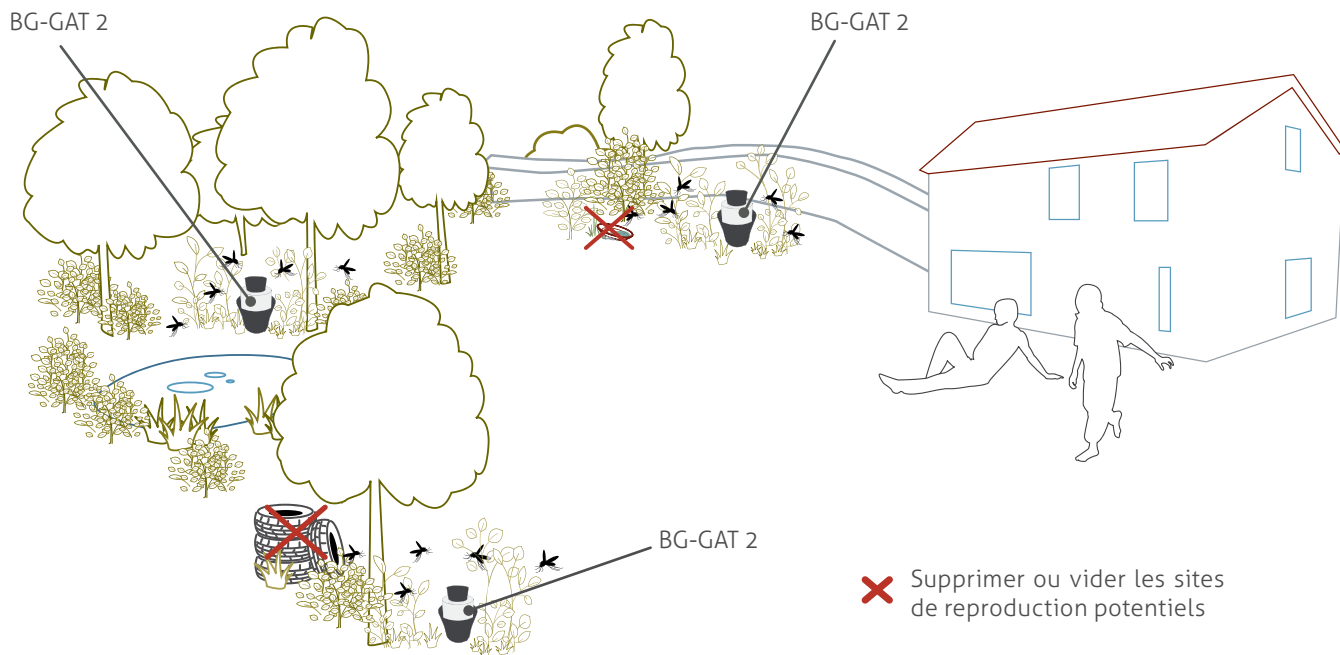

✗ Supprimer ou vider les sites de reproduction potentiels

## Attention

**Plus efficace lorsque les autres gîtes de reproduction ont été supprimés :**

Vider ou recouvrir les réservoirs d'eaux de pluies, supprimer les vieux pneus, vider les coupelles, les pots de fleurs et autres contenants pouvant retenir l'eau, vérifier que les gouttières ne soient pas bouchées.

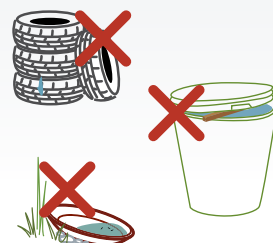

# Entretien

1. Vérifier le piège régulièrement et changer l'eau chaque semaine, si cela n'est pas possible, ajouter du Bti. Si vous utilisez du Bti, vous pouvez changer l'eau seulement tous les mois. **Attention** : Si le climat est très sec, l'eau peut s'évaporer rapidement. Veiller à ce qu'il y ait toujours assez d'eau dans le piège.
2. Enlever tous les débris (feuilles, branches, ...) tombés dans le piège ou empêchant les moustiques d'entrer dans le piège.
3. Veiller à ce que le filet sécurité ne touche pas l'eau. Si cela devait être le cas, resserrer le comme décrit au point n°5. Vider, nettoyer et remplir le contenant. Ceci détruira les larves et nymphes qui auront pu s'y développer.
4. Eviter le développement de larves en
  - vidant, nettoyant et remplissant à nouveau le contenant , ou en
  - ajoutant un larvicide biologique, le Bti (« mosquito dunks » et produits similaires).
5. Remplacer la fiche collante lorsque celle-ci est pleine ou ne colle plus à cause de la poussière accumulée.

## Information:

Le BG-GAT 2 est lavable au lave-vaisselle (max. 158° F/70° C).

# Données Techniques

Poids: 0,44 kg

Dimensions: 26 x 31 cm

# Développement

Le BG-GAT a été conçu par Dr. A. E. Eiras de l'université fédérale de Minas Gerais, Belo Horizonte, Brésil et Dr. S. A. Ritchie de l'université James Cook, Cairns, Queensland 4870, Australie. Biogents produit et distribue ce piège selon un accord de licence avec les deux universités.

## UNIVERSIDADE FEDERAL DE MINAS GERAIS BRASIL



# Contact

Biogents AG  
Weißenburgstr. 22  
93055 Regensburg  
Allemagne  
» [www.biogents.com](http://www.biogents.com)  
E-mail: [sales@biogents.com](mailto:sales@biogents.com)

Pour plus d'informations sur le BG-GAT 2, veuillez consulter notre site » [www.biogents.com](http://www.biogents.com)



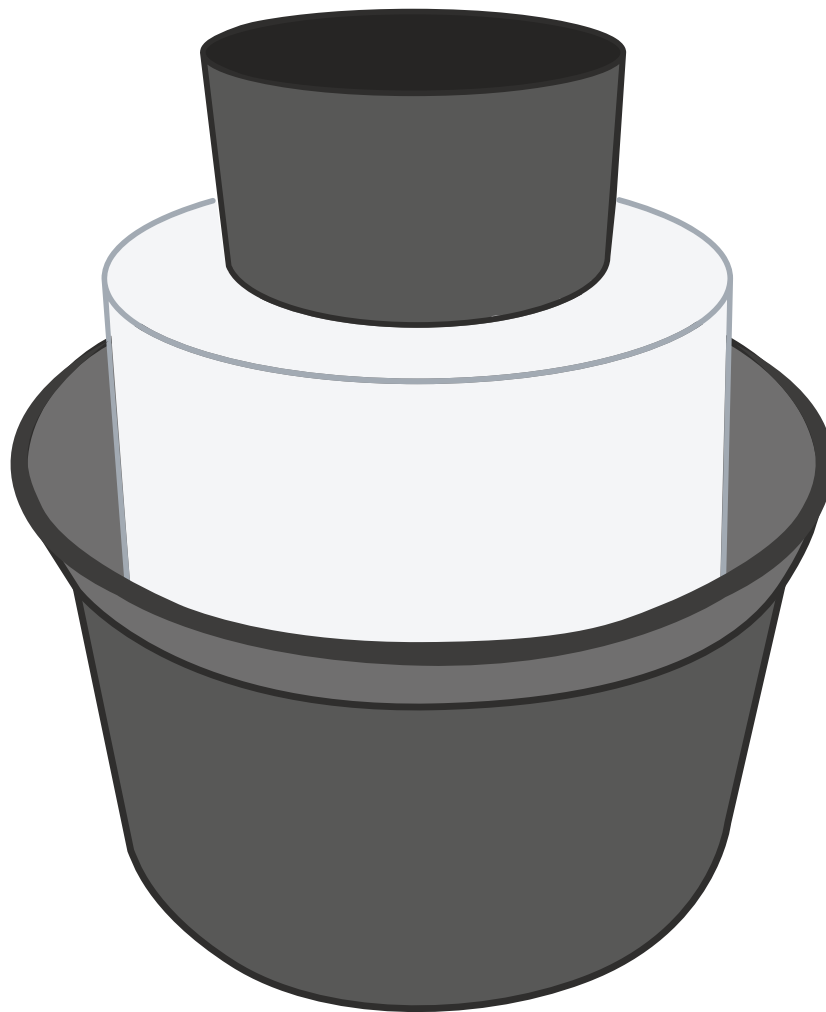

---

# BG - GAT 2

Manuale d'uso

IT

Status: Agosto 2020

BG-GAT 2



# Indice

Indicazioni di sicurezza e avvertenze, Introduzione.....	23
Contenuto della confezione.....	24
Montaggio.....	25
Posizionamento.....	27
Manutenzione, Dati tecnici, Sviluppo, Contatti.....	28

## Indicazioni di sicurezza e avvertenze

- Leggere attentamente le istruzioni prima di mettere in uso la trappola BG-GAT 2.
- La trappola BG-GAT 2 cattura piuttosto bene la zanzara tigre ma offre solo una protezione minima contro altri insetti ematofagi. In casi di epidemie causate dalla zanzara tigre vanno prese ulteriori misure protettive poiché anche l'impiego della trappola più efficace non può offrire una protezione al 100%.
- Per la manutenzione della trappola BG-GAT 2 e per controllare il tasso di cattura indossare guanti per uso domestico.
- Questo apparecchio non è inteso per l'uso da parte di persone (bambini inclusi) con capacità fisiche, sensoriali o mentali ridotte, o senza esperienza o conoscenza, a meno che non siano assistite o istruite su come utilizzare l'apparecchio da una persona responsabile per la loro sicurezza.
- I bambini vanno sorvegliati per garantire che non giochino con l'apparecchio.
- La trappola BG-GAT 2 e i fogli adesivi vanno tenuti lontani dalla portata dei bambini.
- Usare solamente accessori e parti di ricambio raccomandate dalla Biogents. L'utilizzo di altri fogli adesivi, reti o garze può ridurre significativamente il tasso di cattura o addirittura rendere la trappola del tutto inefficace.
- Se la trappola è danneggiata va rottamata.
- Non perdere questo manuale d'uso.

## Introduzione

La zanzara tigre asiatica (*Aedes albopictus*) e la zanzara della febbre gialla (*Aedes aegypti*) depongono le uova in contenitori d'acqua naturali e artificiali come: vasi, secchi, barili d'acqua, grondaie, tazze e bottiglie di scarto, piante contenenti piccole quantità d'acqua o qualsiasi altro contenitore.

La BG-GAT 2 imita questi contenitori attirando le zanzare tramite l'acqua e fornendo un luogo umido e buio. Le zanzare entrano nella BG-GAT 2, passano attraverso l'imbuto nero e si ritrovano nella camera trasparente. La rete di sicurezza, che fa da barriera, forma un ostacolo tra le zanzare e l'acqua evitando in tal modo che le zanzare vi depongano le uova. Una volta entrate nella camera le zanzare tenteranno di fuggire volendo passare attraverso le parti trasparenti dove invece saranno intrappolate sulla superficie del foglio adesivo.

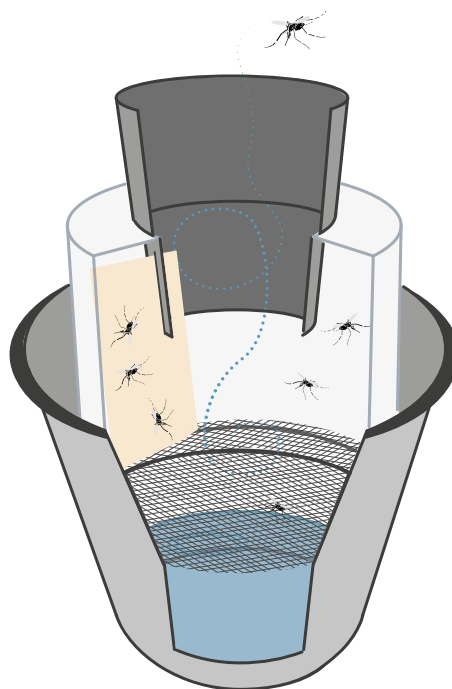

Vista in sezione trasversale

## Contenuto della confezione

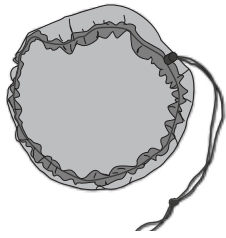

1

Rete di sicurezza

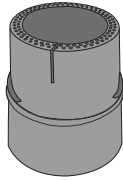

2

Imbuto

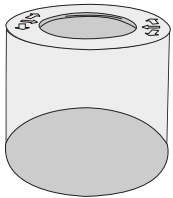

3

Camera trasparente

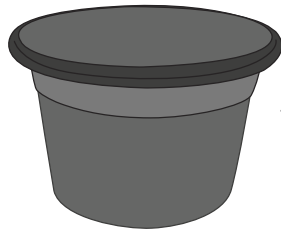

4

Contenitore nero

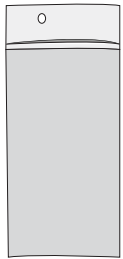

5

Fogli adesivi



# Montaggio

## Avvertenza:

Se la trappola non è ancora stata usata l'odore di nuovo del materiale plastico può avere effetti repellenti sulle zanzare. Ciò è normale. L'odore svanirà entro le prime due settimane.

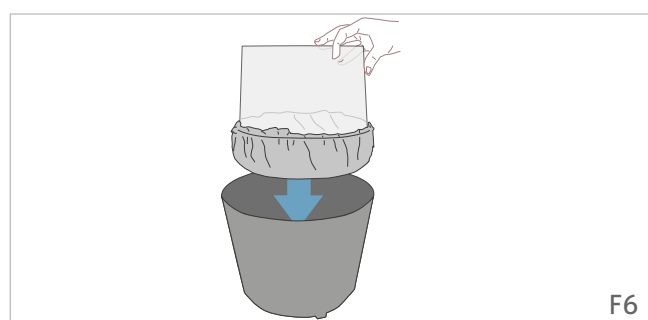
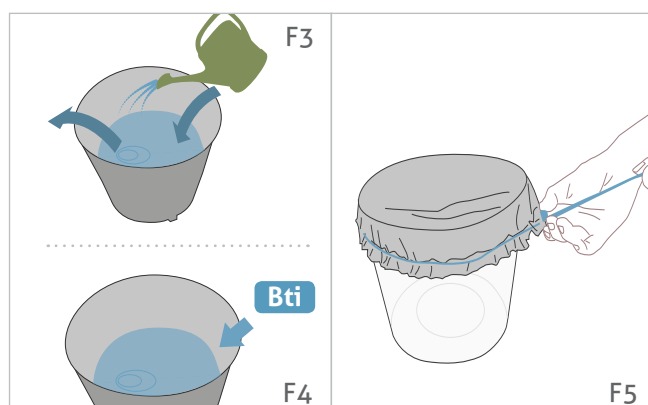
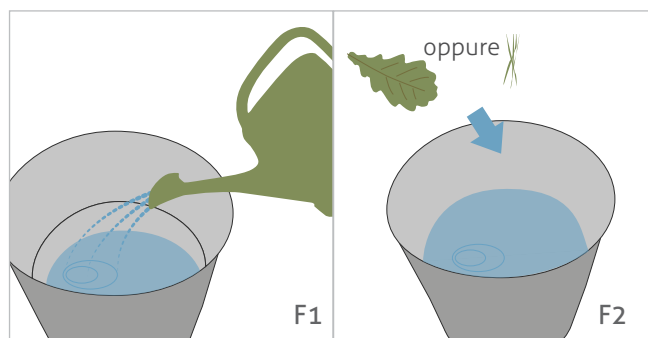

1. Riempire il contenitore nero di acqua fino al troppopieno centrale (circa 0.8 galloni / 3 litri) [F1].
2. Aggiungere del materiale organico all'acqua (p.es. un paio di foglie, dei fili d'erba o fieno, un po' di mangime per conigli, dei pellet di erba medica [F2]). Servirà come ulteriore attrattivo per le zanzare.
3. Per evitare lo sviluppo di larve nell'acqua raccomandiamo
  - di controllare la presenza di larve nel contenitore una volta alla settimana e, se presenti, di svuotarlo, pulirlo e di riempirlo nuovamente [F3],  
**oppure**
  - di aggiungere il larvicida biologico Bti [F4].
4. Mettere la rete di sicurezza sulla parte aperta della camera trasparente. Tirare la cordicella per tendere la parte superiore della rete di sicurezza. Far sì che sia ben tesa [F5].
5. Posizionare la camera trasparente nel contenitore nero riempito di acqua [F6].



F7

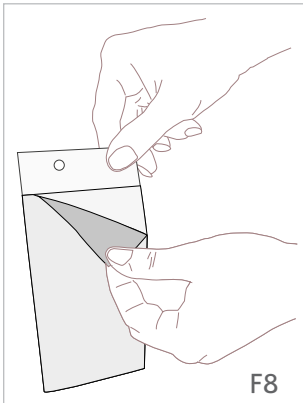

F8

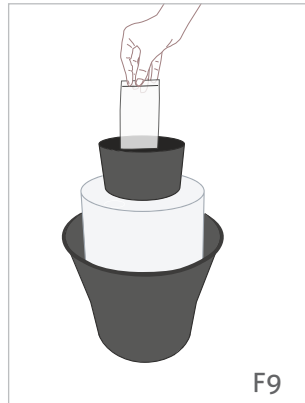

F9

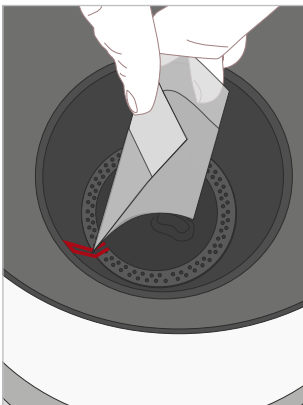

F10

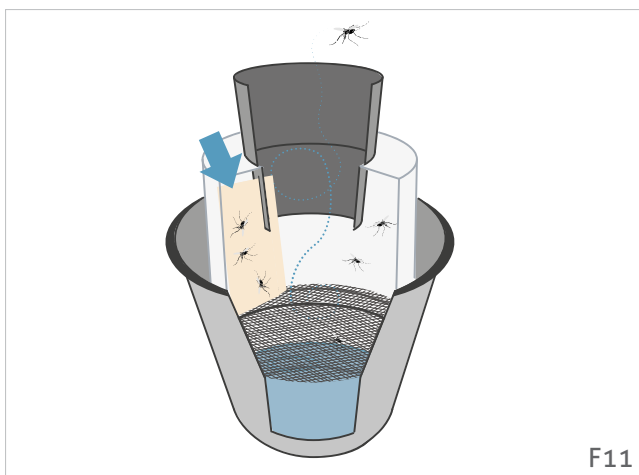

F11

6. Adesso, inserire l'imbuto nero nella camera trasparente [F7].
7. Togliere la pellicola di plastica da entrambi i lati del foglio adesivo [F8].
8. Inserire il foglio adesivo nell'imbuto nero [F9].
9. Piegarlo leggermente il foglio tenendolo dalla parte non adesiva per inserirlo nell'apposita fessura all'interno dell'imbuto nero fino a quando non tocca la rete [F10].
10. La maggior parte del foglio deve sporgere nella parte interna dell'imbuto [F11].
11. La trappola ora è pronta per essere messa in funzione [F11].

**Informazione:**

Le zanzare rimarranno attaccate al foglio adesivo quando voleranno nella camera trasparente.

# Posizionamento

Le zanzare sono attratte da luoghi umidi, ombrosi e poco ventilati. Anche il colore nero della BG-GAT 2 attrae le zanzare da lontano. Perciò la trappola va posizionata in un punto ombroso, umido e ben visibile ma protetto dalla pioggia.

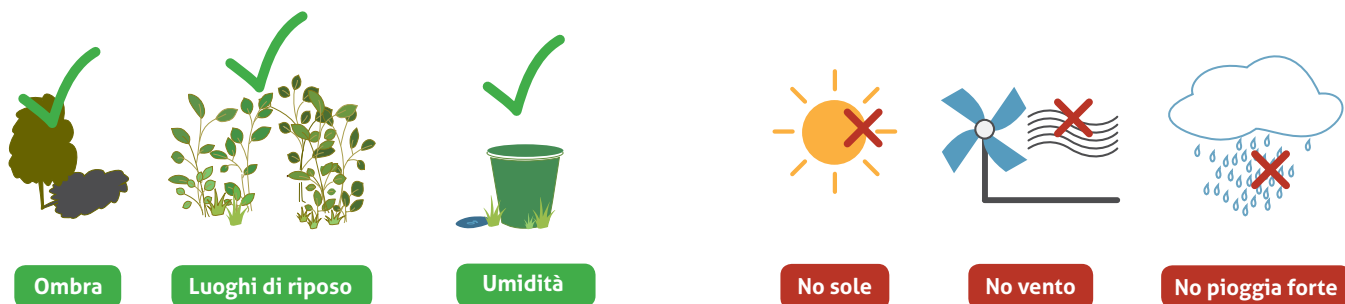

Esempi di posizionamento:

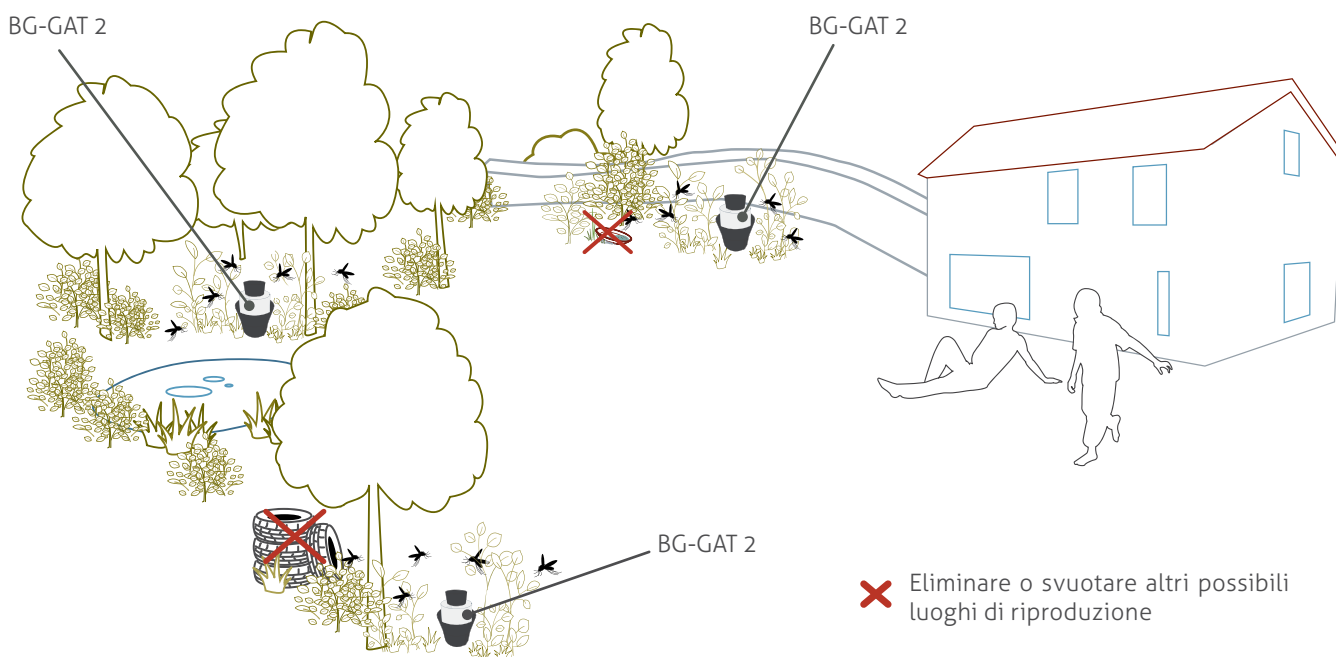

## Attenzione

**La trappola raggiunge la sua massima efficacia solo se altri luoghi di riproduzione sono stati precedentemente eliminati:**

Eliminare o coprire contenitori di acqua piovana, copertoni abbandonati, vasi, sottovasi, grondaie, tombini ecc.

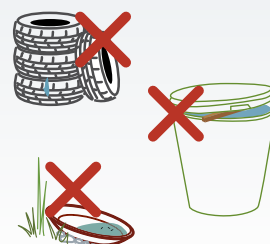

# Manutenzione

1. Controllare regolarmente la trappola e sostituire l'acqua ogni settimana in caso non si usasse il Bti. Con l'aggiunta del Bti cambiare l'acqua almeno una volta al mese.

**Attenzione:** Se il clima è secco l'acqua evapora velocemente. Assicurarsi che ci sia sempre abbastanza acqua nella trappola.

2. Rimuovere detriti (foglie, rami ecc.) caduti nella trappola o che impediscono alle zanzare di entrare nella trappola.

**Informazione:**

La BG-GAT 2 può essere messa in lavastoviglie (fino a 158° F/70° C).

3. Assicurarsi che la rete di sicurezza non penda nell'acqua. Se dovesse essere a contatto con l'acqua tendere la rete come descritto sopra al punto 5. Svuotare, pulire e riempire il contenitore nero. Ciò eliminerà le larve o pupe che potrebbero essersi sviluppate.

4. Evitare che si sviluppino larve

- svuotando, pulendo e riempiendo il contenitore una volta alla settimana oppure

- aggiungendo il larvicida biologico Bti.

5. Sostituire il foglio adesivo quando è pieno o quando non incolla più a causa della polvere accumulata sulla sua superficie.

# Dati tecnici

Peso: 0,44 kg

Dimensioni: 10.2 x 12.2 in / 26 x 31 cm

# Sviluppo

La BG-GAT è stata sviluppata dal Dr. Á.E. Eiras dell'Università Federale di Minas Gerais, Belo Horizonte, Brasile e dal Prof. Scott Ritchie dell'Università James Cook, Cairns, Queensland, Australia.

**UNIVERSIDADE FEDERAL DE MINAS GERAIS  
BRASIL**



# Contatti

Biogents AG  
Weißenburgstr. 22  
93055 Regensburg  
Germania  
» [www.biogents.com](http://www.biogents.com)  
Indirizzo e-mail: [sales@biogents.com](mailto:sales@biogents.com)

Per ulteriori informazioni sulla BG-GAT 2 consultare il sito  
» [www.biogents.com](http://www.biogents.com)



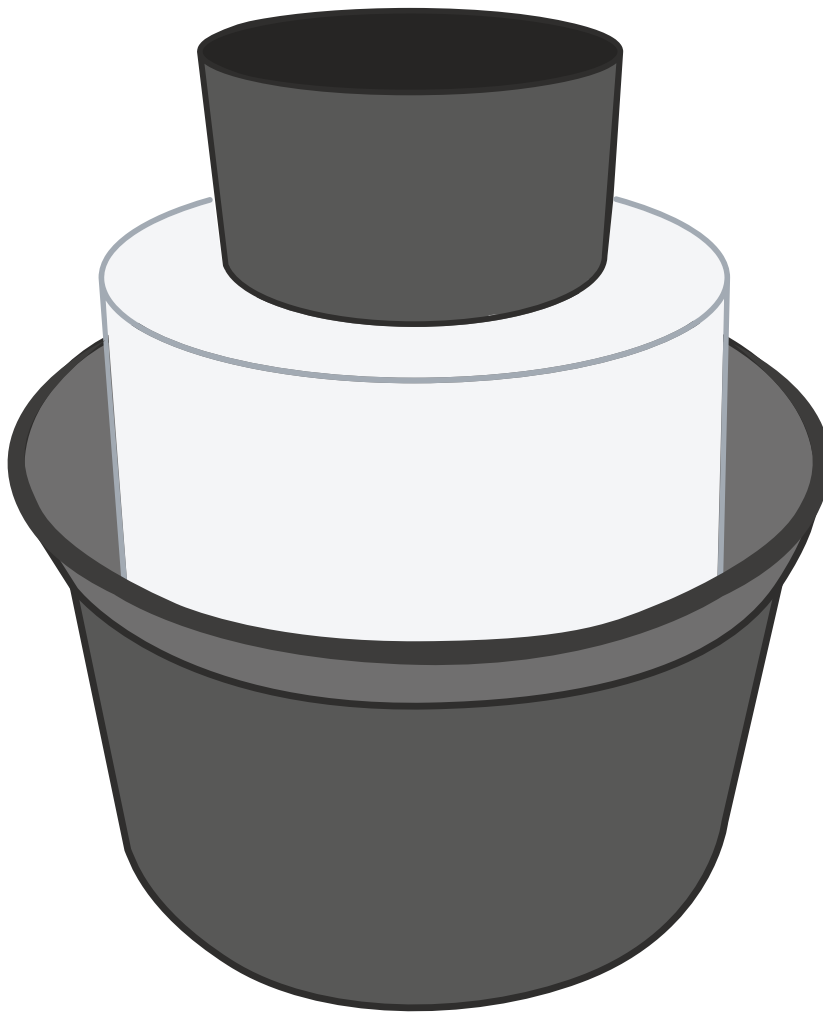

---

# BG - GAT 2

Bedienungsanleitung

DE

# Inhaltsverzeichnis

Inhaltsverzeichnis, Sicherheitsvorschriften und Warnungen, Einführung .....	30
Produktkomponenten .....	31
Zusammenbau der Falle .....	32
Platzierung .....	34
Wartung, Technische Daten, Entwicklung Contatti .....	35
Kontakt .....	36

## Sicherheitsvorschriften und Warnungen

- Bevor Sie die Falle Biogents BG-GAT 2 in Betrieb nehmen, lesen Sie diese Bedienungsanleitung bitte sorgfältig durch.
- Die BG-GAT 2 ist eine gute Tigermücken-Falle, doch sie bietet nur minimalen Schutz vor anderen blutsaugenden Insekten. Bei einer durch Tigermücken verursachten Epidemie sollten Sie weitere Schutzmaßnahmen ergreifen, da sogar der Einsatz der effektivsten Falle allein keinen 100%igen Schutz bietet.
- Bei Wartungsarbeiten an der BG-GAT 2-Falle und einer Überprüfung der Mückenfangrate sollten Handschuhe getragen werden.
- Diese Falle ist nicht ausgelegt für die Benutzung durch Personen (einschließlich Kindern), die in ihren physischen, sensorischen oder geistigen Fähigkeiten eingeschränkt sind oder die nicht über das Wissen und die Erfahrung verfügen, das Produkt sachgemäß zu bedienen, außer sie wurden von einer Person, die für ihre Sicherheit verantwortlich ist, beaufsichtigt oder eingewiesen, wie man das Gerät benutzt.
- Kinder sollten beaufsichtigt werden, damit garantiert wird, dass sie nicht mit dem Gerät spielen.
- Die BG-GAT 2-Falle und die Biogents-Klebekarten sollten außerhalb der Reichweite von Kindern aufbewahrt werden.
- Verwenden Sie nur Zubehör und Ersatzteile, die von Biogents empfohlen werden. Die Verwendung fremder Klebekarten, Netze oder Gaze kann die Fangquote der Falle erheblich beeinträchtigen oder ihre Funktion vollkommen unterbinden.
- Eine beschädigte Falle sollte entsorgt werden.
- Bewahren Sie diese Bedienungsanleitung für den späteren Gebrauch auf.

## Einführung

Sowohl die Asiatische Tigermücke (*Aedes albopictus*) als auch die Gelbfiebermücke (*Aedes aegypti*) legen ihre Eier in natürlichen Gewässern und künstlichen Behältern mit Wasser. Dies umfasst: Blumentöpfe, Vasen, Eimer, Wasserrinnen, Regentropfen, weggeworfene Becher und Flaschen, Pflanzen mit kleinen Mengen Wasser oder andere Behälter.

Die BG-GAT 2 lockt Mücken an, indem sie derartige Behälter nachahmt, in denen es Wasser an einem dunklen und feuchten Ort gibt. Die Mücken fliegen in die BG-GAT 2 und gelangen durch den schwarzen Trichter in die durchsichtige Kammer. Das Barrierenetz bildet eine Barriere zwischen den Stechmücken und dem darin enthaltenen Wasser. Dies verhindert, dass sie ihre Eier legen. Wenn die Mücken erst einmal in der Kammer sind, wollen sie durch die lichtdurchlässigen Teile wegfliegen und kommen in Kontakt mit der Oberfläche der Klebekarte.

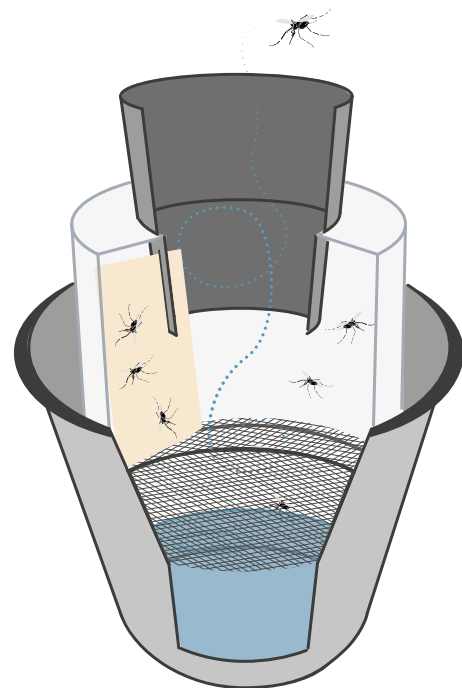

Querschnittsansicht

# Produktkomponenten

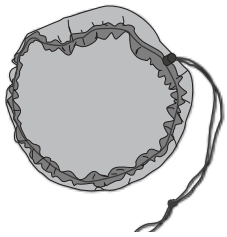

— ①

Barrierenetz

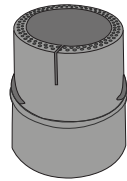

— ②

Trichter

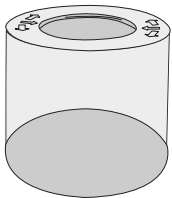

— ③

Lichtdurchlässige Kammer

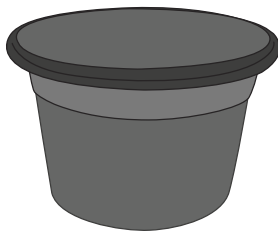

— ④

Schwarzer Behälter

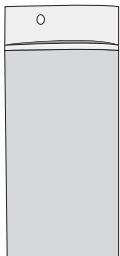

— ⑤

Klebekarten

# Zusammenbau der Falle

## Achtung:

Wenn Sie die Falle zum ersten Mal benutzen, kann der Geruch des neuen Kunststoffs die Mücken abstoßen. Dies ist normal und dieser Geruch verschwindet innerhalb der ersten zwei Wochen.

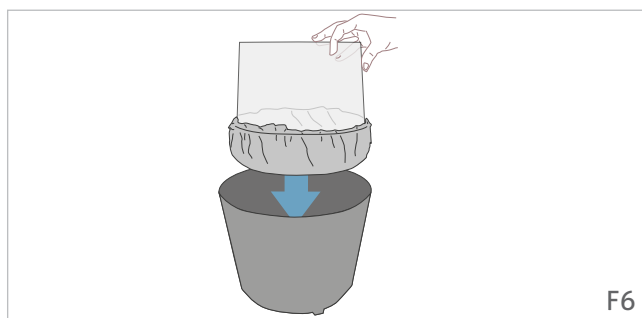
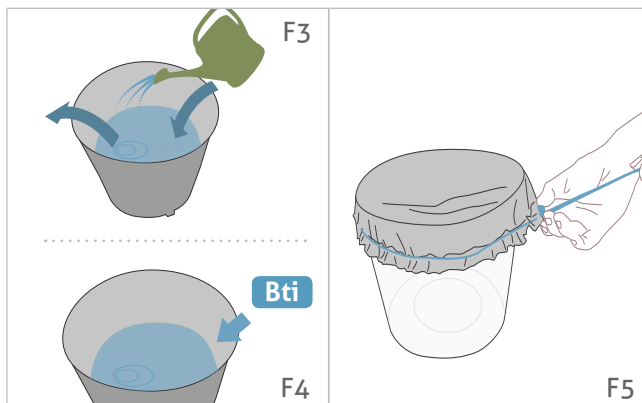
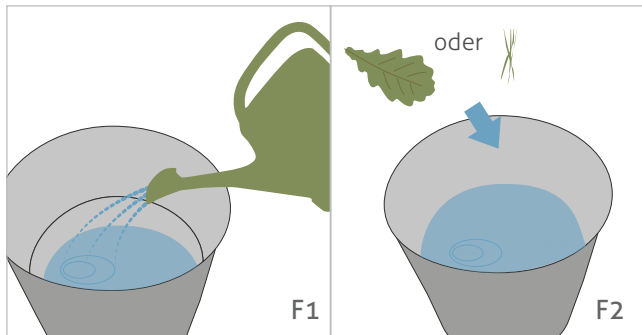

1. Befüllen Sie den schwarzen Behälter bis zum zentralen Überlauf mit Wasser (etwa 3 Liter) [F1].
2. Geben Sie organisches Material in das Wasser (z. B. ein Blatt, einige Grashalme oder trockenes Heu, oder ein oder zwei Stück Kaninchenfutter oder Alfalfa-Pellets [F2]). Dies wirkt für die Mücken wie ein zusätzlicher Lockstoff.
3. Damit eine Entwicklung von Larven im Wasser vermieden wird, empfehlen wir einen der folgenden Punkte:
  - untersuchen Sie den Behälter einmal die Woche auf Larven – und wenn welche vorhanden sind: leeren Sie den Behälter, reinigen Sie ihn und befüllen Sie ihn erneut [F3]; oder alternativ:
  - fügen Sie das biologische Larvizid Bti [F4] in das Wasser des Behälters.
4. Legen Sie das Barrierenetz über das offene Ende der lichtdurchlässigen Kammer. Ziehen Sie den oberen Teil des Barrierenetzes anschließend durch ein Straffziehen der Beutelschnur fest [F5].
5. Setzen Sie die lichtdurchlässige Kammer in den schwarzen Behälter ein, den Sie zuvor mit Wasser gefüllt haben [F6].



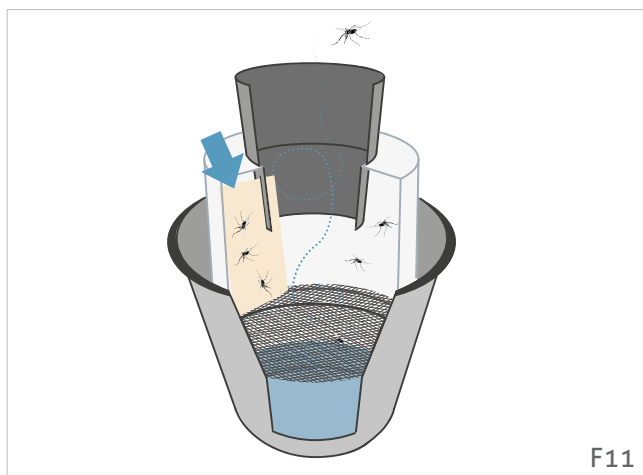
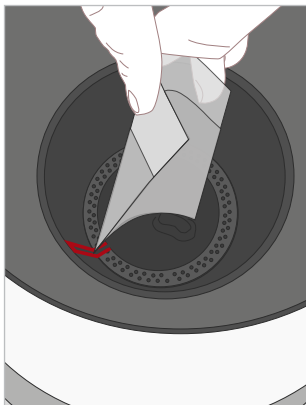
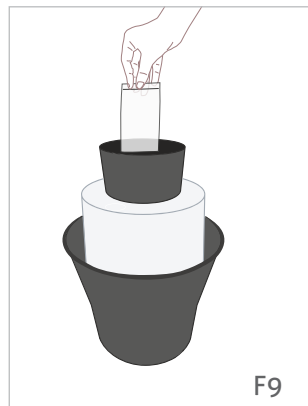
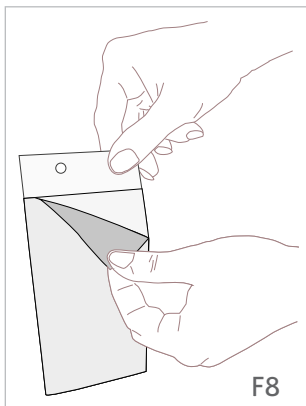

6. Setzen Sie nun den schwarzen Trichter in die Kammer ein. [F7].
7. Zuletzt ziehen Sie die Plastikabdeckung von beiden Seiten der Klebekarte ab [F8].
8. Setzen Sie die Karte durch den schwarzen Trichter ein [F9].
9. Rollen Sie die Karte leicht ein, halten Sie sie an dem Teil, der nicht klebt, und führen Sie sie in den Schlitz des schwarzen Trichters ein bis die Karte das Barrierenetz berührt [F10].
10. Der größere Teil der Klebekarte sollte in den inneren Teil der Kammer ragen [F11].
11. Die Falle ist jetzt einsatzbereit [F11].

**Info:**

Wenn die Mücken in der lichtdurchlässigen Kammer herumfliegen, bleiben sie an der trockenen Klebemasse haften.

# Platzierung

Für Mücken ist ein feuchter, schattiger und windgeschützter Standort beinahe unwiderstehlich. Die schwarze Farbe der BG-GAT 2 lockt die Mücken ebenfalls aus einiger Entfernung an. Die Falle muss aus diesem Grund an einem schattigen und feuchten Ort aufgestellt werden – gut sichtbar für die Mücken, aber vor Regen geschützt.

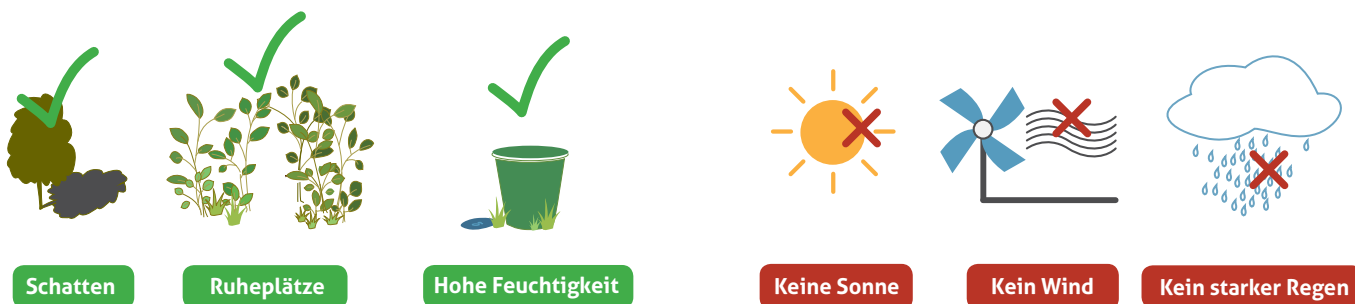

Beispiele für die Aufstellung:

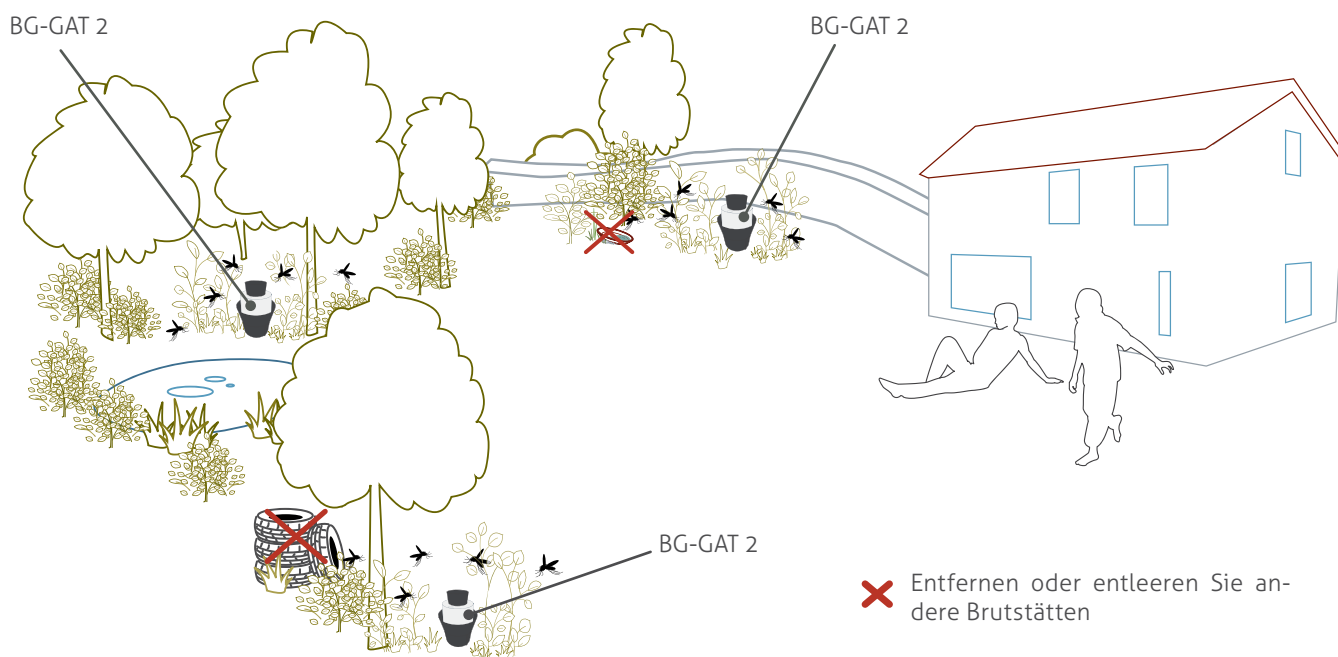

## Bitte beachten Sie:

### Die Falle ist am wirksamsten, wenn andere Brutstätten eliminiert werden:

Entleeren Sie Regentonnen oder decken Sie diese vollständig ab; entfernen Sie alte Reifen; entleeren Sie Pflanzenuntersetzer, Eimer und andere Wasserbehälter; halten Sie die Regenrinnen sauber.

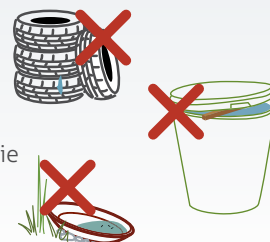

# Wartung

1. Kontrollieren Sie die Falle in regelmäßigen Abständen und wechseln Sie wöchentlich das Wasser, wenn Sie kein Bti hinzufügen. Wenn Sie Bti hinzufügen, wechseln Sie das Wasser mindestens einmal monatlich.

**Achtung:** Bei trockenem Wetter kann das Wasser schnell verdunsten. Vergewissern Sie sich, dass sich immer ausreichend Wasser in der Falle befindet.

2. Entfernen Sie alle Abfälle, die in die Falle fallen oder die Stechmücken davon hindern könnten, in die Falle zu gelangen.

**Info:**

Die BG-GAT 2 ist spülmaschinenfest (bis zu 70 °C).

3. Das Barrierenetz darf nicht ins Wasser hängen. Wenn das Barrierenetz ins Wasser hängt, ziehen Sie es fest, wie es oben im Kapitel „Zusammenbau der Falle“ unter Punkt 5 beschrieben wird. Leeren Sie den Behälter, reinigen Sie ihn und füllen Sie ihn wieder auf. So vernichten Sie Larven oder Puppen, die sich vielleicht entwickelt haben könnten.

Vermeiden Sie, dass sich Larven entwickeln, indem Sie entweder

- den Behälter wöchentlich reinigen, säubern und erneut auffüllen oder indem Sie
- das biologische Larvizid Bti („Mosquito Dunks®“ und ähnliche Produkte) in das Wasser des Behälters mischen.

4. Ersetzen Sie die Klebekarte, wenn sie voller Mücken ist oder aufgrund von anhaftendem Staub nicht mehr klebt.

## Technische Daten

Gewicht: 0,44 kg

Abmessungen: 26 x 31 cm

## Entwicklung

Die BG-GAT-Falle wurde von Dr. Á.E. Eiras von der Universidade Federal de Minas Gerais, Belo Horizonte, Brasilien, und Prof. Scott Ritchie von der James Cook University, Cairns, Queensland, Australien, entwickelt.

**UNIVERSIDADE FEDERAL DE MINAS GERAIS  
BRASIL**



## Kontakt

Biogents AG  
Weißenburgstr. 22  
93055 Regensburg  
Deutschland  
» [www.biogents.com](http://www.biogents.com)  
E-Mail: [sales@biogents.com](mailto:sales@biogents.com)

Weitere Informationen über die BG-GAT 2 finden Sie auf  
unserer Webseite » [www.biogents.com](http://www.biogents.com)

