

# CAR AND DRIVER

## HD Dash Cam

### CDC609

User Manual | Manual de usuario



1080P HD  
1080P HD



3" LCD SCREEN  
PANTALLA LCD DE 3"



LOOP RECORDING  
GRABACIÓN EN BUCLE



SUPER WIDE ANGLE  
GRAN ANGULAR



SLIM DESIGN  
DISEÑO DELGADO

# Table of Contents

- Precautions and Notices.....2**
- 1. Basics.....3**
  - 1-1 In the Box.....3
  - 1-2 Buttons and Parts.....3
- 2. Getting Started.....4**
  - 2-1 Inserting a memory card.....4
  - 2-2 Mounting the Dash Cam.....4
  - 2-3 Connecting the Dash Cam to power supply.....5
- 3. Operations.....6**
  - 3-1 Turning the device on/off.....6
  - 3-2 Date and Time settings.....7
  - 3-3 Recording Mode.....7
    - 3-3-1 Continuous recording.....7
    - 3-3-2 Manual recording.....7
  - 3-4 Photo Mode.....8
  - 3-5 Playback Mode.....8
  - 3-6 Connecting to Computer.....8
    - 3-6-1 Playback or backup on your computer .....8
    - 3-6-2 Use your Dash Cam as a computer’s webcam.....8
  - 3-7 Formating a memory card.....8
- 4. Settings.....9**
  - 4-1 Video Recording Settings.....9
  - 4-2 Capture Settings.....10
  - 4-3 Playback Settings.....10
  - 4-4 System Settings.....11
- Specifications.....12**
- FCC Statement.....13**
- Notice.....13**
- SUMMIT ELECTRONICS LLC One Year Limited Warranty.....14**

## Precautions and Notices

- Due to local laws and vehicle safety considerations, do not manually operate the device while driving.
- Keep the windshield and the Dash Cam lens clean for optimal video quality. If there is a foreign object attached to the lens, this might reduce the quality of the recorded videos.
- Before attaching to your windshield, please check in with your local DMV about traffic laws that dictate the positioning/method of mounting the device.
- Install the device near your vehicle's rear-view mirror to obtain the best open-field view.
- Do NOT install the Dash Cam in a location that will obstruct your view of the road while you're driving.
- Make sure that the lens is within wiping range of your windshield wipers to ensure a clear view even when it rains.
- Do not touch the lens with your fingers. Finger grease left on the lens will result in unclear videos or snapshots. Clean the lens on a regular basis.
- Do not install the device on a tinted window. Doing so may damage the tint film. Make sure that the camera's view is not hindered by a tinted window.
- For some vehicles, a DC power socket will keep providing power after the engine is turned off. To avoid draining your car battery, please manually unplug the Dash Cam when the engine is turned off.
- Do not disassemble this device.
- Do not expose this device to rain or moisture or submerge in water.
- Ideal temperatures are 0°C to 35°C. Avoid extreme temperatures.
- Keep the device away from excessive heat, such as direct sunlight, fire or the like.
- Use original or certified cables.
- Do not use any corrosive cleaner/oil to clean.
- Keep out of reach of children. It contains small parts which may be a choking hazard.
- Observe local laws and regulations while using the device.
- To prevent damage to your device's parts or internal circuits, do not use it in dusty, smoky, damp or dirty environments.
- Do not use, store or transport the device where flammables or explosives are stored. Using your device in these environments increases the risk of explosion or fire.
- Car and Driver is NOT responsible for the loss of any data/content during operation.
- Car and Driver does NOT guarantee recording of accidents where the impact may cause the device to be damaged.

# 1. Basics

## 1-1 In the box

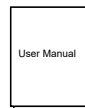
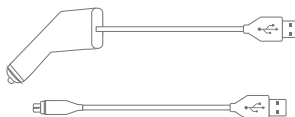

## 1-2 Buttons and Parts

Front View

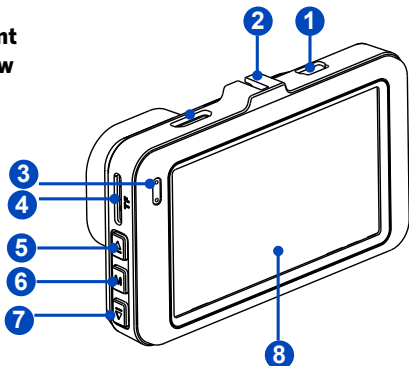

Rear View

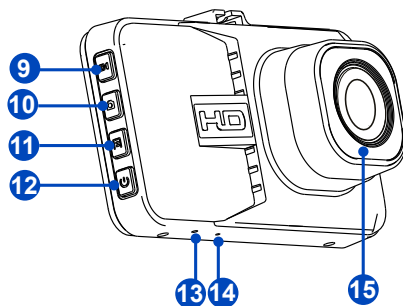

No.	Definition	Description
1	Mini USB port	For DC power input or connecting to computer
2	Mounting Slot	For mounting the device on your car's windshield
3	LED Indicator	Indicates the device operating status
4	TF Card Slot	Slot for included memory card
5	Up button	Press to skip to next item
6	Menu button	Press to display setting menu
7	Down button	Press to skip to previous item
8	Display	Displays the recorded or captured contents
9	OK button	Press to confirm a selection or Stop recording.
10	Mode button	Press to toggle between Recording/Photo/Playback mode.
11	Lock button	Press and hold to save the current recording video as undeletable file.
12	Power button	Press and hold for 1 second to manually turn the device on/off.
13	Reset button	Press to restore all the system settings to factory defaults.
14	Microphone Input	Records audio along with video.
15	Camera Lens	Front facing camera for video recording.

## 2. Getting started

### 2-1 Inserting a memory card

Class 10 or higher TF memory card must be used with a storage capacity of 8GB - 32GB. It is strongly recommended that minimum 8GB memory card is used for HD recording.

#### Inserting a TF card

1. As shown in the illustration, hold the edge of the TF memory card, and insert the TF memory card into the slot with the metal contacts facing up and push until you hear a click.

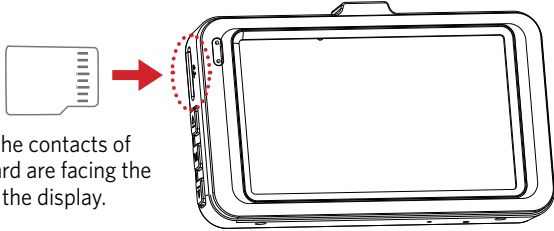

**Note:** Make sure the contacts of the TF memory card are facing the same direction as the display.

To remove the TF memory card, gently push on the edge of the card in until it click out from the slot, then pull out the card.

#### Note



Do not apply excessive force on the TF memory card or attempt to insert it in the wrong direction, this may cause damage to the TF memory card and the card slot.

### 2-2 Mounting the Dash Cam

1. Place the mount so it is aligned with the mounting slot, and push it in until it clicks into place. Then remove the protective film from the camera lens and protective film from the suction cup.

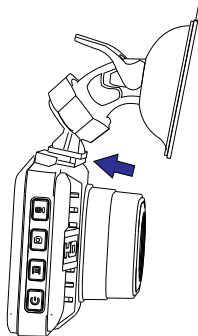

2. Clean the area on the windshield where the Dash Cam will be installed.
3. Press the Suction Cup of the mount down onto the windshield where it has unobstructed view of the road but does not interfere with the driver's view, then push the lock down to secure it in place.
4. Turn the knob of the mount to adjust the camera's angle. Make sure the Dash Cam always faces forward, and levels with the vehicle and the road. Turn the dash cam on to record videos and check camera position.

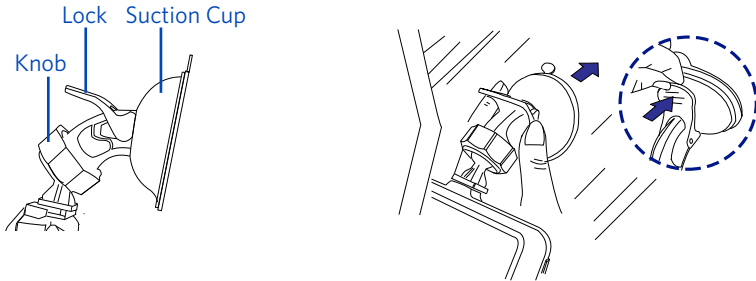

The camera lens is located on the left side of the device, so we recommend installing the Dash Cam on the right side of the center behind the rearview mirror.

### 2-3 Connecting the Dash Cam to power supply

1. Connect one end of the supplied power cable to the Mini USB port of the Dash Cam.
2. Plug the other end of the power cable into your car's DC power outlet, and route the power cable around the ceiling/passenger seat so that it does not interfere with driving.

**Note:** You may tuck the cable between the paneling of your windshield and/or A-pillar space if available.

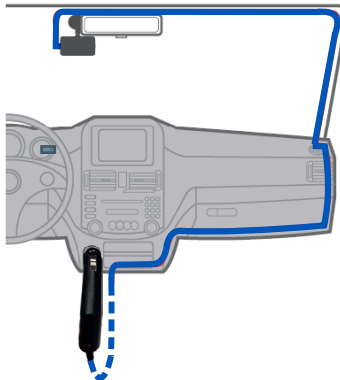

## 3. Operations

### 3-1 Turning the device on/off

The device will automatically turn on when you start your car's engine, and automatically turn off when you shut off your car.

To manually turn your Dash Cam on/off, press and hold the **Power button** for 1 second.

LED Indicators on the device

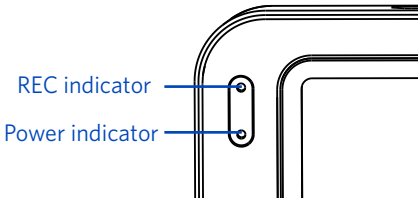

LED Indicators	Description
REC indicator	When you turn on the device, the REC indicator glows blue. While recording, the REC indicator flashes blue to indicate that recording is in progress.
Power indicator	When this device is connected to an external power supply, the power indicator glows red.

### Restarting the Dash Cam

Occasionally, you may need to perform a hardware reset when the Dash Cam stops responding or if it appears to be "frozen" or unresponsive. To restart the Dash Cam, press and hold the Power button until the system powers off. Press the **Power button** again to turn the Dash Cam on.

If the system does not shut down by holding the **Power button**, you may do a forced reboot by inserting a paper clip into the "**RESET**" button hole on the device.

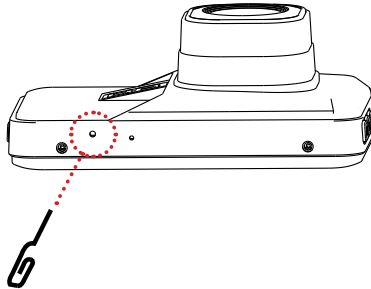

## 3-2 Date and Time Settings

Make sure you set the time and before you begin you begin recording, to “Protect Your Side of The Story”.

1. Press the **MENU** button to access your camera’s setting menu. Press the **Menu button** again to go into System settings, then select “**Date Input**” to begin date and time settings.
2. Press the **UP/Down buttons** on the Dash Cam to make changes to date or time, then press the **OK button** to confirm.



## 3-3 Recording Mode

### 3-3-1 Continuous Recording

By default, the system will automatically begin with continuous recording a few seconds after start-up. The Recording icon  will appear on the upper left corner of the display screen. The blue light should flash, indicating that recording is in progress. You can manually stop the recording by pressing the **OK button**. Pressing the **OK button** again will restart continuous recording. The recorded video will be saved under the “DCIM” folder on your Dash Cam’s TF memory card.

#### Notes:

- In Recording standby mode, press the **Menu button** to pop up video recording settings menu. You can enable or disable the voice recording along with video, and set recording time for video clip: 1 mins / 3 mins / 5 mins/ 10 mins.
- When the memory card is full, new videos will record over the oldest videos.
- If you do not want to automatically record over old content, you can turn auto-record off in Settings and the device will stop recording once the TF card is full.

### 3-3-2 Manual Recording

In addition to recording accidents, you can also press the **OK button** on the Dash Cam to initiate manual recording mode to capture scenery and/or places while driving.



### 3-4 Photo Mode

1. In Recording standby mode, press the **Mode button** to select Photo mode, the  icon will appear on the upper left corner of the display screen.
2. Then press the **OK button** to take a picture. A shutter sound will indicate that a picture has been successfully taken. Press the **Menu button** to enter photo capture settings menu.

### 3-5 Playback Mode

1. In Recording standby mode, press the **MODE button** twice to shift to Playback mode, the  icon will appear on the upper left corner of the display screen.
2. Press the **Up/Down buttons** to select your desired recorded video or captured photo, then press the **OK button** to start playback.
3. Press the **Menu button** to pop up playback settings menu. Press the **Mode button** again to exit the playback mode.

### 3-6 Connecting to computer

#### 3-6-1 Playback on your computer

Your Dash Cam can act as a "Removable Disk"; you can copy recorded files for backup and playback on your computer.

1. Connect your supplied USB cable to the Mini USB port of the Dash Cam and to USB port of your computer.
2. Press the **Up/Down buttons** to select "Disk Drive" on your Dash Cam, then the Dash Cam will be identified on your PC.
3. Click to select your desired recorded files to copy and/or playback on your computer.

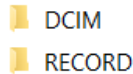
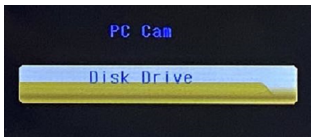

#### 3-6-2 Use your Dash Cam as a computer's webcam

The Dash Cam can act as a secondary camera and take photos and videos via your desktop computer or laptop.

To use this feature, make sure the integrated webcam is disabled in your computer's settings.

1. Connect the supplied USB cable to the Mini USB port of the Dash Cam and to USB port of your computer.
2. Press the **Up/Down buttons** to select "PC Cam" on your Dash Cam, click to open the Camera then the Dash Cam will be identified on your PC.

### 3-7 Formatting TF Memory Card

We recommend you format the TF memory card every 2 weeks to maximize its lifetime.

To format the memory card, press the **Menu button twice** to enter system settings, select **Format**, all data will be erased.

## 4. Settings

### 4-1 Video Recording Settings

In Recording standby mode, press the **Menu button** to enter Video recording settings. Use the **Up/Down buttons** to select the setting item, press the **OK button** to confirm. Press the **Menu button** again to exit the current settings and return to previous screen.

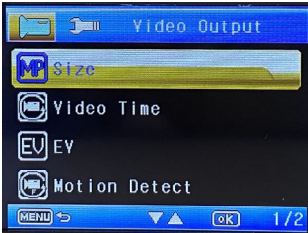

#### Size

Set your recording video output resolution (1080P, 720P or VGA).

#### Video Time

Set the length of each video clip for a continuous recording (Off, 1 min., 3 min., 5 min. or 10 min.).

#### EV

Set the exposure level to adjust the brightness of the image. The default settings are 0.

#### Motion detect

1. When the device is in standby, bring up "Motion Detection" in the settings menu and make sure "On" is selected.
2. When an object comes into your camera's field of view in standby mode, the device will automatically turn on and begin recording. It will only stop when it doesn't see any movement after 20 seconds.

Attention: Please do not use the Motion Detection feature while driving. The recording will repeatedly play/ pause which will affect the video's quality and duration.

#### Time stamps

Enable/Disable the date and time information display.

#### Voice Record

Allows you to turn ON and OFF audio recording. The default settings is on.

## 4-2 Capture Settings

In Photo mode, press the **Menu button** to enter photo capture settings.

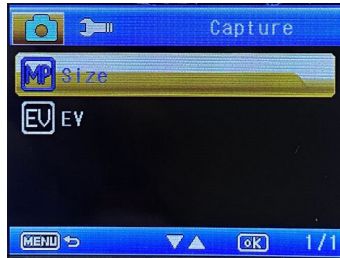

### Size

Set the camera pixel (1.3M, 2M, 3M or VGA).

### EV

Set the exposure level to adjust the brightness of the image. The default settings are 0.

## 4-3 Playback Settings

In Playback mode, press the **Menu button** to enter playback settings.

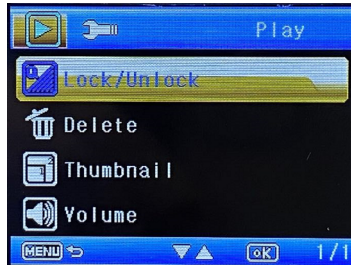

### Lock/Unlock

Lock or unlock recorded or captured file (Lock One, Lock All, Unlock One, Unlock All), press Execute to take effect. When you lock a file, it is protected and cannot be replaced by new files.

### Delete

Delete recorded or captured file (Delete One, Delete All), press Execute to take effect. When you lock a file, it's protected and cannot be recorded or replaced by new files until you delete the file or reformat the memory card.

### Thumbnail

Set thumbnail view, press Execute to take effect.

### Volume

Adjust the video playback volume level.

## 4-4 System Settings

In standby mode, press the **Menu button twice** to enter system settings.

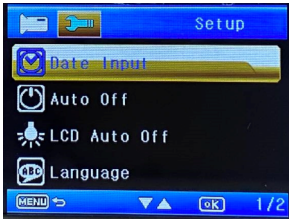

### Date Input

Set the system date and time.

### Auto Off

Set the Auto Off time (Off, 1 Min., 3 Min.) in standby mode. If you set the Auto Off time to 3 minutes, the Dash Cam will automatically turn off after 3 minutes of inactivity.

### LCD Auto Off

Set the LCD Auto Off time (Off, 1 Min., 2Min., 3 Min.) in standby mode, If you set the LCD Auto Off time to 3 minutes, the Dash Cam display will automatically turn off after 3 minutes of inactivity.

### Language

Set the system language.

### Light frequency

Set the Light frequency (50Hz, 60Hz).

### Format

Format a memory card (All data will be erased).

### System Reset

Restore the system settings to factory defaults.

### Firmware Version

Display the system firmware version.

## Specifications

Model Name	CDC-609
Display	3", 16:9 LCD Screen
Lens	120 degree A + grade high-resolution ultra-wide-angle lens
Languages	English/ Simple/ Traditional Chinese/ Japanese / Korean/ French
Storage	TF memory card, Max 32GB
Video Resolution	1080P (FHD1920x1080), 720P (HD1280x720), VGA (640 x480)
Photo Resolution	3M (2048x1600), 2M(1920x1080), 1.3M (1280x720), VGA (640x480)
Video Format	AVI
Photo Format	JPEG
Microphone	Supported
Built-in speaker	Supported
Power Input/Output	Input: DC 12-24V, Output: 5V/0.3A
Battery Capacity	Polymer Li Battery 150mAh

## FCC Statement

This device complies with Part 15 of the FCC Rules. Operation is subject to the following two conditions: (1) this device may not cause harmful interference, and (2) this device must accept any interference received, including interference that may cause undesired operation.

Warning: Changes or modifications not expressly approved by the party responsible for compliance could void the user's authority to operate the equipment.

Note: This equipment has been tested and found to comply with the limits for a Class B digital device, pursuant to Part 15 of the FCC Rules. These limits are designed to provide reasonable protection against harmful interference in a residential installation.

This equipment generates, uses and can radiate radio frequency energy and, if not installed and used in accordance with the instructions, may cause harmful interference to radio communications. However, there is no guarantee that interference will not occur in a particular installation. If this equipment does cause harmful interference to radio or television reception, which can be determined by turning the equipment off and on, the user is encouraged to try to correct the interference by one or more of the following measures: (1) Reorient or relocate the receiving antenna. (2) Increase the separation between the equipment and receiver. (3) Connect the equipment into an outlet on a circuit different from that to which the receiver is connected. (4) Consult the dealer or an experienced radio / TV technician for help.

## Notice

 This symbol means the product must not be discarded as household waste, and should be delivered to an appropriate collection facility for recycling.

 Follow local rules and never dispose of the product and rechargeable batteries with normal household waste. Correct disposal of old products and rechargeable batteries helps prevent negative consequences for the environment and human health.

## Disclaimer

All information, design and specifications contained in this manual were correct at the time of this publication. As the product goes under continuous upgrades and changes, however, the final device may have slight differences. The contents of this manual are subject to change without prior notice, and Summit Electronics LLC will not be liable for any errors contained herein or for incidental or consequential damages in connection with the furnishing performance or use of this manual.

CAR AND DRIVER® IS A REGISTERED TRADEMARK OF HEARST COMMUNICATION, INC. AND USED UNDER LICENSE BY SUMMIT ELECTRONICS, LLC.

©2021 HEARST COMMUNICATION, INC. ALL RIGHTS RESERVED AND ANY USE OF SUCH MARKS BY SUMMIT ELECTRONICS LLC IS UNDER LICENSE.

OTHER TRADEMARKS AND TRADE NAMES ARE THOSE OF THEIR RESPECTIVE OWNERS.



WARNING: CANCER AND REPRODUCTIVE HARM - [WWW.P65WARNINGS.CA.GOV](http://WWW.P65WARNINGS.CA.GOV).

## SUMMIT ELECTRONICS LLC One Year Limited Warranty

SUMMIT CE GROUP LIMITED WARRANTY (“Warranty”) – For Product Categories Listed in Chart Below (as applicable, “Product”) Before returning your Product for service under this Warranty, please (i) read the instruction manual carefully. If you are still having trouble with your Product, please contact Technical Support at support@cddashcams.com

**Warning:** Some Products may contain components that are small enough to be swallowed. Please keep out of reach of children.

Subject to the terms and conditions herein, SUMMIT CE GROUP LLC (hereinafter called “SUMMIT CE GROUP”) warrants to the original purchaser of the Product (“Customer”) that for the applicable Warranty Period listed below, the Product will be free from defects in material or workmanship under normal, non-commercial use (“Defects”). Warranty Period encompasses, as listed below, separate “Coverage Periods” for Parts and Labor, each Coverage Period for one year, to begin from the original date of Customer purchase. If Customer returns a defective Product (or any component thereof) during the applicable Warranty Period, SUMMIT CE GROUP will, as its option, during the specified Coverage Periods for Parts and Labor (as applicable) either: (i) repair the Product (or, as applicable, any component thereof) or (ii) replace the Product (or, as applicable, any component thereof) with a new or refurbished Product (or, as applicable, any component thereof), in either case free of charge to Customer for Parts and/or Labor (as applicable) during the specified Coverage Period only, and excluding applicable shipping charges (noted below), for which the Customer is responsible. The foregoing states the Customer’s exclusive remedy and SUMMIT CE GROUP’s sole liability for breach of the limited warranty contained herein.

This Warranty specifically excludes any Product (or, as applicable, any component thereof) that has been subject to or Defects resulting from: (a) any neglect or misuse by a Customer, an accident, improper application, violation of operating instructions for the Product, any other Customer-induced damage, or the alteration or removal of any Product serial number; (b) any modification or repair to Product (or, as applicable, any component thereof) by any party other than SUMMIT CE GROUP or a party authorized in writing by SUMMIT CE GROUP; (c) any damage to Product (or, as applicable, any component thereof) due to power surges, incorrect electrical voltage, misconnection to any device, or malfunction of any device used with the Product (or, as applicable, any component thereof); (d) cosmetic damage to the Product (or, as applicable, any component thereof) caused by normal wear and tear; (e) shipping damage that occurs while the Product is in transit; (f) damage caused by heat sources, sunlight, electromagnetic conditions, or other climatic conditions; or (g) any acts of God. Product is sold to Customer for personal, non-commercial use only. Product is not warranted for Customer’s commercial or rental use. In addition, Product is not warranted against failure, and should not be used by Customer for any application where (i) there is a risk that any data stored on Product will be breached or otherwise compromised, or (ii) the data stored on Product is relied upon for medical or lifesaving applications.

SUMMIT CE GROUP disclaims any Warranty for any of the foregoing uses to the fullest extent permitted by law. Customer assumes any and all risks associated with such uses of Product, and agrees to indemnify SUMMIT CE GROUP for any damages claimed against SUMMIT CE GROUP for such uses. EXCEPT FOR EXPRESS WARRANTIES STATED ABOVE AND TO THE MAXIMUM EXTENT PERMITTED BY LAW, THE PRODUCTS ARE PROVIDED “AS IS”, AND SUMMIT CE GROUP DISCLAIMS

ALL OTHER WARRANTIES, INCLUDING WITHOUT LIMITATION ANY IMPLIED WARRANTY (I) OF MERCHANTABILITY, (II) OF FITNESS FOR A PARTICULAR PURPOSE, OR (III) OF NON-INFRINGEMENT OF THIRD PARTY RIGHTS. TO THE MAXIMUM EXTENT PERMITTED BY APPLICABLE LAW, IN NO EVENT WILL SUMMIT CE GROUP BE LIABLE TO CUSTOMER OR ANY THIRD PARTY FOR ANY INDIRECT, SPECIAL, INCIDENTAL, CONSEQUENTIAL, EXEMPLARY OR PUNITIVE DAMAGES, INCLUDING, WITHOUT LIMITATION, ANY LOST PROFITS OR REVENUES, LOSS OR INACCURACY OF ANY DATA OR COST OF SUBSTITUTE GOODS, REGARDLESS OF THE THEORY OF LIABILITY (INCLUDING NEGLIGENCE) AND EVEN IF SUMMIT CE GROUP HAS BEEN ADVISED OF THE POSSIBILITY OF SUCH DAMAGES, SUMMIT CE GROUP'S AGGREGATE LIABILITY TO CUSTOMER FOR ACTUAL DIRECT DAMAGES FOR ANY CAUSE WHATSOEVER SHALL BE LIMITED TO THE CUMULATIVE PRODUCT FEES PAID BY THAT CUSTOMER FOR THE PRODUCT CAUSING THE DAMAGES, IF ANY. This Warranty gives Customer specific rights, and Customer may also have other rights that vary from jurisdiction to jurisdiction. To obtain Warranty service, Customer must email SUMMIT CE GROUP Technical Support prior to making a Product return. Customer must include with Product return the following items (failure to enclose any of these items may result in a delay in the processing of your Warranty claim): (i) a dated sales receipt that indicates the place of purchase, model number of Product, and amount paid; (ii) a detailed description of Customer's problem with Product; (iii) Customer's full name, phone number, and return address, and; (iv) a money order made out to SUMMIT CE GROUP Electronics Corporation to cover return shipping charges to US destinations only, for the applicable dollar amount shown for the Product in the table above. SUMMIT CE GROUP will not make return shipments to a P.O. Box. For shipping to international addresses, actual freight will be charged to Customer. Return your Product freight-prepaid in its original packaging, or packaging that affords an equal measure of protection. Please allow 4 to 6 weeks for the processing of your claim (6 to 8 weeks from November to February).

You must email SUMMIT ELECTRONICS LLC Technical Support prior to making a return. Please ask if you are unsure of which category your product falls under.

\*US destinations only.



## **Tabla de Contenido**

<b>Precauciones y avisos.....</b>	<b>2</b>
<b>1. Conceptos básicos.....</b>	<b>3</b>
1-1 En la caja.....	3
1-2 Botones y piezas.....	3
<b>2. Comenzando.....</b>	<b>4</b>
2-1 Insertar una tarjeta de memoria.....	4
2-2 Montaje de la Dash Cam.....	4
2-3 Conexión de la Dash Cam a la fuente de alimentación.....	5
<b>3. Operaciones.....</b>	<b>6</b>
3-1 Encendido / apagado del dispositivo.....	6
3-2 Configuración de fecha y hora.....	7
3-3 Modo de grabación.....	7
3-3-1 Grabación continua.....	7
3-3-2 Grabación manual.....	7
3-4 Modo foto.....	8
3-5 Modo de reproducción.....	8
3-6 Conexión a la computadora.....	8
3-6-1 Reproducción o copia de seguridad en su computadora .....	8
3-6-2 Use su Dash Cam como la cámara web de una computadora.....	8
3-7 Formateo de una tarjeta de memoria.....	8
<b>4. Configuración.....</b>	<b>9</b>
4-1 Configuración de grabación de video .....	9
4-2 Configuración de captura .....	10
4-3 Configuración de reproducción .....	10
4-4 Configuración del sistema .....	11
<b>Especificaciones.....</b>	<b>12</b>
<b>Declaración de la FCC .....</b>	<b>13</b>
<b>Darse cuenta.....</b>	<b>13</b>
<b>Garantía limitada de un año de SUMMIT ELECTRONICS LLC .....</b>	<b>14</b>

## Precauciones y avisos

- Debido a las leyes locales y las consideraciones de seguridad del vehículo, no opere manualmente el dispositivo mientras conduce.
- Mantenga limpios el parabrisas y la lente de la Dash Cam para obtener una calidad de video óptima. Si hay un objeto extraño adherido a la lente, esto podría reducir la calidad de los videos grabados.
- Antes de colocarlo en su parabrisas, consulte con su DMV local acerca de las leyes de tránsito que dictan el posicionamiento / método de montaje del dispositivo.
- Instale el dispositivo cerca del espejo retrovisor de su vehículo para obtener la mejor vista de campo abierto.
- NO instale la Dash Cam en un lugar que obstruya su vista de la carretera mientras conduce.
- Asegúrese de que la lente esté dentro del rango de limpieza de los limpiaparabrisas para garantizar una vista clara incluso cuando llueve.
- No toque la lente con los dedos. La grasa de los dedos que quede en la lente dará como resultado videos o instantáneas poco claros. Limpia la lente con regularidad.
- No instale el dispositivo en una ventana tintada. Hacerlo puede dañar la película de tinte. Asegúrese de que la vista de la cámara no se vea obstaculizada por una ventana tintada.
- Para algunos vehículos, una toma de corriente CC seguirá proporcionando energía después de que se apague el motor. Para evitar agotar la batería de su automóvil, desenchufe manualmente la Dash Cam cuando el motor esté apagado.
- No desmonte este dispositivo.
- No exponga este dispositivo a la lluvia ni a la humedad ni lo sumerja en agua.
- Las temperaturas ideales son de 0 ° C a 35 ° C. Evite las temperaturas extremas.
- Mantenga el dispositivo alejado del calor excesivo, como la luz solar directa, el fuego o similares.
- Utilice cables originales o certificados.
- No utilice ningún limpiador / aceite corrosivo para limpiar.
- Mantener fuera del alcance de los niños. Contiene piezas pequeñas que pueden representar un peligro de asfixia.
- Respete las leyes y normativas locales al utilizar el dispositivo.
- Para evitar daños a las partes o circuitos internos de su dispositivo, no lo use en ambientes polvorientos, con humo, húmedos o sucios.
- No utilice, almacene ni transporte el dispositivo donde se almacenen inflamables o explosivos. El uso de su dispositivo en estos entornos aumenta el riesgo de explosión o incendio.
- Car and Driver NO es responsable de la pérdida de datos / contenido durante el funcionamiento.
- Car and Driver NO garantiza el registro de accidentes en los que el impacto pueda dañar el dispositivo.

# 1. Conceptos básicos

## 1-1 En la caja

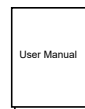
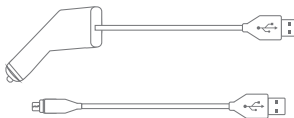

## 1-2 Botones y piezas

Parte  
delantera  
Vista

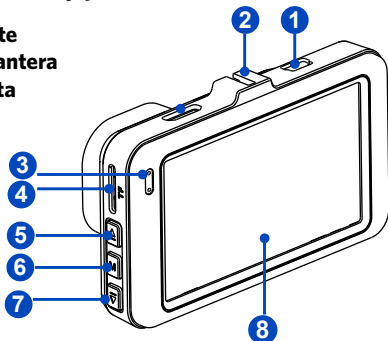

Trasero  
Vista

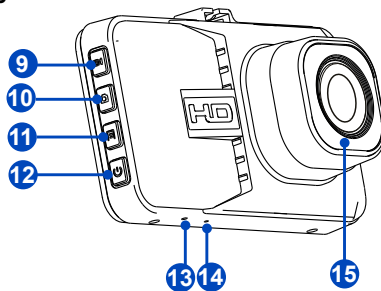

NO.	Definición	Descripción
1	Puerto mini USB	Para entrada de alimentación de CC o conexión a la computadora
2	Ranura de montaje	Para montar el dispositivo en el parabrisas de su automóvil
3	Indicador LED	LED indicador
4	Ranura para tarjetas TF	Ranura para tarjeta de memoria incluida
5	Botón de arriba	Presione para pasar al siguiente elemento
6	Botón de menú	Presione para mostrar el menú de configuración
7	Botón abajo	Presione para saltar al elemento anterior
8	Monitor	Muestra el contenido grabado o capturado
9	Botón Aceptar	Presione para confirmar una selección o detener la grabación.
10	Botón de modo	Presione para alternar entre el modo de grabación / foto / reproducción.
11	Botón de bloqueo	Mantenga presionado para guardar el video de grabación actual como un archivo indeleble.
12	Botón de encendido	Mantenga pulsado durante 1 segundo para encender / apagar manualmente el dispositivo.
13	Botón de reinicio	Presione para restaurar todas las configuraciones del sistema a los valores predeterminados de fábrica.
14	Entrada de micrófono	Graba audio junto con video.
15	Lente de la cámara	Front facing camera for video recording.

## 2. Empezando

### 2-1 Insertar una tarjeta de memoria

Se debe utilizar una tarjeta de memoria TF de clase 10 o superior con una capacidad de almacenamiento de 8 GB - 32 GB.

Se recomienda encarecidamente que se utilice una tarjeta de memoria de 8 GB como mínimo para la grabación en HD.

#### Insertar una tarjeta TF

1. Como se muestra en la ilustración, sostenga el borde de la tarjeta de memoria TF e inserte la tarjeta de memoria TF en la ranura con los contactos metálicos hacia arriba y presione hasta que escuche un clic.

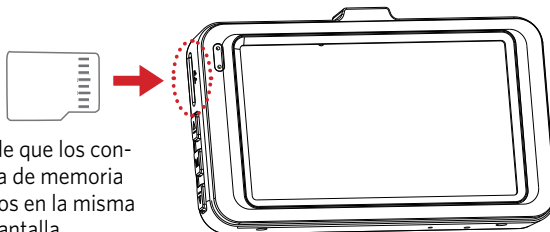

**Nota:** asegúrese de que los contactos de la tarjeta de memoria TF estén orientados en la misma dirección que la pantalla.

Para quitar la tarjeta de memoria TF, empuje suavemente el borde de la tarjeta hacia adentro hasta que salga de la ranura, luego extraiga la tarjeta.

#### Nota

 No aplique una fuerza excesiva en la tarjeta de memoria TF ni intente insertarla en la dirección incorrecta, esto puede dañar la tarjeta de memoria TF y la ranura de la tarjeta.

### 2-2 Montaje de la Dash Cam

1. Coloque el soporte de modo que quede alineado con la ranura de montaje y empújelo hasta que encaje en su lugar. Luego retire la película protectora de la lente de la cámara y la película protectora de la ventosa.

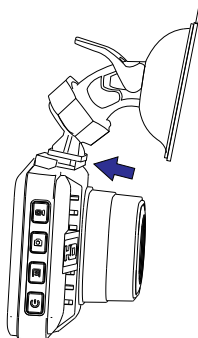

2. Limpie el área del parabrisas donde se instalará la Dash Cam.
3. Presione la ventosa del soporte hacia abajo en el parabrisas donde tenga una vista despejada de la carretera pero que no interfiera con la vista del conductor, luego presione el seguro hacia abajo para asegurarlo en su lugar.
4. Gire la perilla del soporte para ajustar el ángulo de la cámara. Asegúrese de que la Dash Cam siempre mire hacia adelante y esté nivelada con el vehículo y la carretera. Encienda la cámara del tablero para grabar videos y verificar la posición de la cámara.

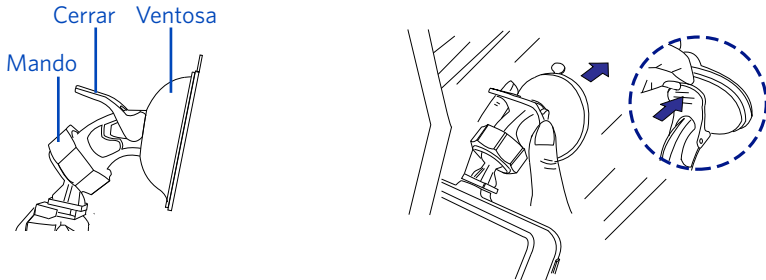

La lente de la cámara está ubicada en el lado izquierdo del dispositivo, por lo que recomendamos instalar la Dash Cam en el lado derecho del centro detrás del espejo retrovisor.

### 2-3 Conexión de la Dash Cam a la fuente de alimentación

1. Conecte un extremo del cable de alimentación suministrado al puerto Mini USB de la HD Dash Cam.
2. Enchufe el otro extremo del cable de alimentación en el tomacorriente de CC de su automóvil y enrute el cable de alimentación alrededor del techo / asiento del pasajero para que no interfiera con la conducción.

**Nota:** Puede colocar el cable entre los paneles de su parabrisas y / o el espacio del pilar A, si está disponible.

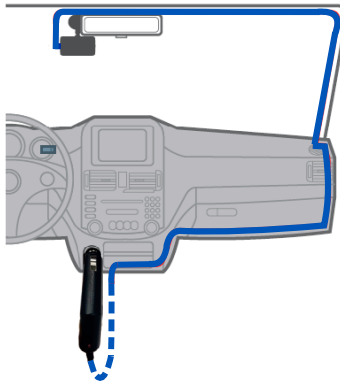

## 3. Operaciones

### 3-1 Encendido / apagado del dispositivo

El dispositivo se encenderá automáticamente cuando encienda el motor de su automóvil y se apagará automáticamente cuando lo apague.

Para encender / apagar manualmente su HD Dash Cam, mantenga presionado el botón de encendido durante 1 segundo.

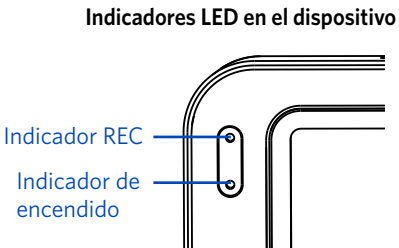

Indicadores LED	Descripción
REC indicador	Cuando enciende el dispositivo, el indicador REC se ilumina en azul. Durante la grabación, el indicador REC parpadea en azul para indicar que la grabación está en curso.
Energía indicador	Cuando este dispositivo está conectado a una fuente de alimentación externa, el indicador de alimentación se ilumina en rojo.

#### Reinicio de la Dash Cam

Ocasionalmente, es posible que deba realizar un restablecimiento de hardware cuando la cámara del tablero deja de responder o si parece estar "congelada" o no responde. Para reiniciar la cámara del tablero, presione y mantenga presionado el botón de Encendido hasta que el sistema se apague. Presione el botón de encendido nuevamente para encender la cámara del tablero.

Si el sistema no se apaga manteniendo presionado el botón de encendido, puede hacer un reinicio forzado insertando un clip en el orificio del botón "RESET" en el dispositivo.

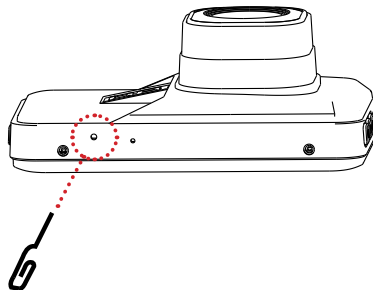

## 3-2 Configuración de fecha y hora

Asegúrese de establecer la hora y, antes de comenzar, comience a grabar para “Proteger su versión de la historia”.

1. Presione el botón MENÚ para acceder al menú de configuración de su cámara. Presione el botón Menú nuevamente para ir a la configuración del sistema, luego seleccione “Entrada de fecha” para comenzar la configuración de fecha y hora.
2. Presione los botones ARRIBA / Abajo en la Dash Cam para realizar cambios en la fecha o la hora, luego presione el botón OK para confirmar.



## 3-3 Modo de grabación

### 3-3-1 Grabación continua

De forma predeterminada, el sistema comenzará automáticamente con la grabación continua unos segundos después del inicio. El icono de grabación  aparecerá en la esquina superior izquierda de la pantalla. La luz azul debe parpadear, lo que indica que la grabación está en curso. Puede detener manualmente la grabación presionando el botón OK. Al presionar el botón OK nuevamente, se reiniciará la grabación continua.

El video grabado se guardará en la carpeta “DCIM” en la tarjeta de memoria TF de su Dash Cam.

#### Notas:

- En el modo de espera de grabación, presione el botón Menú para que aparezca el menú de configuración de grabación de video. Puede habilitar o deshabilitar la grabación de voz junto con el video y establecer el tiempo de grabación del videoclip: 1 minuto / 3 minutos / 5 minutos / 10 minutos.
- Cuando la tarjeta de memoria está llena, los videos nuevos se grabarán sobre los videos más antiguos.
- Si no desea grabar automáticamente sobre contenido antiguo, puede desactivar la grabación automática en Configuración y el dispositivo dejará de grabar una vez que la tarjeta TF esté llena.

### 3-3-2 Grabación manual

Además de registrar accidentes, también puede presionar el botón OK en la Dash Cam para iniciar el modo de grabación manual para capturar paisajes y / o lugares mientras conduce.

### 3-4 Modo foto

1. En el modo de espera de grabación, presione el botón Modo para seleccionar el modo Foto, el icono  aparecerá en la esquina superior izquierda de la pantalla.
2. Luego presione el botón OK para tomar una foto. Un sonido de obturador indicará que se ha tomado una fotografía correctamente. Presione el botón Menú para ingresar al menú de configuración de captura de fotos.

### 3-5 Modo de reproducción

1. En el modo de espera de grabación, presione el botón MODE dos veces para cambiar al modo de reproducción, el icono  aparecerá en la esquina superior izquierda de la pantalla de visualización.
2. Presione los botones Arriba / Abajo para seleccionar el video grabado o la foto capturada que desee, luego presione el botón OK para iniciar la reproducción.
3. Presione el botón Menú para que aparezca el menú de configuración de reproducción. Presione el botón Mode nuevamente para salir del modo de reproducción.

### 3-6 Conexión a la computadora

#### 3-6-1 Reproducción en su computadora

Su Dash Cam puede actuar como un “Disco extraíble”; puede copiar archivos grabados para realizar copias de seguridad y reproducirlos en su computadora.

1. Conecte el cable USB suministrado al puerto Mini USB de la Dash CAM y al puerto USB de su computadora.
2. Presione los botones Arriba / Abajo para seleccionar “Unidad de disco” en su Dash Cam, luego la Dash CAM se identificará en su PC.
3. Haga clic para seleccionar los archivos grabados que desee para copiar y / o reproducir en su computadora.

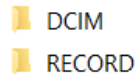
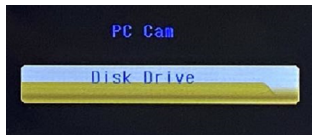

#### 3-6-2 Use su Dash Cam como la cámara web de una computadora

La Dash Cam puede actuar como una cámara secundaria y tomar fotos y videos a través de su computadora de escritorio o portátil.

Para utilizar esta función, asegúrese de que la cámara web integrada esté desactivada en la configuración de su computadora.

1. Conecte el cable USB suministrado al puerto Mini USB de la Dash CAM y al puerto USB de su computadora.
2. Presione los botones Arriba / Abajo para seleccionar “PC Cam” en su Dash CAM, haga clic para abrir la Cámara y luego se identificará el Dash CAM en su PC.

### 3-7 Formateo de la tarjeta de memoria TF

Le recomendamos que formatee la tarjeta de memoria TF cada 2 semanas para maximizar su vida útil. Para formatear la tarjeta de memoria, presione el botón Menú dos veces para ingresar a la configuración del sistema, seleccione Formatear, se borrarán todos los datos.



## 4. Configuración

### 4-1 Configuración de grabación de video

En el modo de espera de grabación, presione el botón Menú para ingresar a la configuración de grabación de video.

Use los botones Arriba / Abajo para seleccionar el elemento de configuración, presione el botón OK para confirmar la configuración.

Presione el botón Menú nuevamente para salir de la configuración actual y regresar a la pantalla anterior.

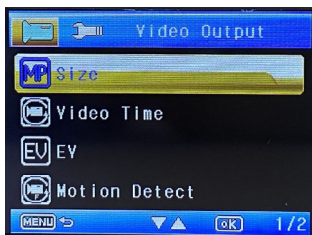

#### Tamaño

Configure la resolución de salida de video de grabación (1080P, 720P o VGA).

#### Tiempo de video

Establezca la duración de cada videoclip para una grabación continua (Desactivado, 1 min., 3 min., 5 min. O 10 min.).

#### EV

Establezca el nivel de exposición para ajustar el brillo de la imagen. La configuración predeterminada es 0.

#### Detección de movimiento

1. Cuando el dispositivo esté en modo de espera, abra "Detección de movimiento" en el menú de configuración y asegúrese de que "Activado" esté seleccionado.

2. Cuando un objeto entra en el campo de visión de la cámara en modo de espera, el dispositivo se encenderá automáticamente y comenzará a grabar. Solo se detendrá cuando no vea ningún movimiento después de 20 segundos.

Atención: no utilice la función de detección de movimiento mientras conduce. La grabación se reproducirá / pausará repetidamente, lo que afectará la calidad y duración del video.

#### Sellos de tiempo

Activar / desactivar la visualización de información de fecha y hora.

#### Registro de voz

Le permite encender y apagar la grabación de audio. La configuración predeterminada está activada.

## 4-2 Configuración de captura

En el modo Foto, presione el botón Menú para ingresar a la configuración de captura de fotos.

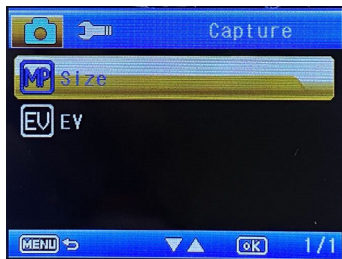

### Tamaño

Configure el píxel de la cámara (1.3M, 2M, 3M o VGA).

### EV

Establezca el nivel de exposición para ajustar el brillo de la imagen. La configuración predeterminada es 0.

## 4-3 Configuración de reproducción

En el modo de reproducción, presione el botón Menú para ingresar a la configuración de reproducción.

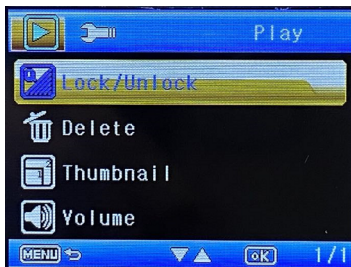

### Bloqueo y desbloqueo

Bloquear o desbloquear el archivo grabado o capturado (Bloquear uno, Bloquear todo, Desbloquear uno, Desbloquear todo), presione Ejecutar para que surta efecto. Cuando bloquea un archivo, está protegido y no puede ser reemplazado por archivos nuevos.

### Borrar

Elimine el archivo grabado o capturado (Eliminar uno, Eliminar todo), presione Ejecutar para que surta efecto. Cuando bloquea un archivo, está protegido y no se puede grabar ni reemplazar por archivos nuevos hasta que elimine el archivo o reformatee la tarjeta de memoria.

### Miniatura

Configure la vista en miniatura, presione Ejecutar para que surta efecto.

### Volumen

Ajusta el nivel de volumen de reproducción de video.

## 4-4 Configuración del sistema

En el modo de espera, presione el botón Menú dos veces para ingresar a la configuración del sistema.



### Entrada de fecha

Configure la fecha y hora del sistema.

### Apagado automático

Configure el tiempo de apagado automático (Apagado, 1 Min., 3 Min.) En el modo de espera. Si configura el tiempo de apagado automático en 3 minutos, la Dash Cam se apagará automáticamente después de 3 minutos de inactividad.

### Apagado automático de LCD

Configure el tiempo de apagado automático de la pantalla LCD (apagado, 1 minuto, 2 minutos, 3 minutos) en el modo de espera. Si configura el tiempo de apagado automático de la pantalla LCD en 3 minutos, la pantalla de la Dash Cam se apagará automáticamente después de 3 minutos de inactividad.

### Idioma

Configure el idioma del sistema.

### Frecuencia de luz

Configure la frecuencia de luz (50Hz, 60Hz).

### Formato

Formatee una tarjeta de memoria (se borrarán todos los datos).

### Reinicio de sistema

Restablezca la configuración del sistema a los valores predeterminados de fábrica.

### Versión de firmware

Muestra la versión de firmware del sistema.

## Especificaciones

Nombre del modelo	CDC-609
Monitor	Pantalla LCD de 3 pulgadas, 16: 9
Lente de la cámara	Lente ultra gran angular de alta resolución de grado A + de 120 grados
Idiomas	Inglés / chino simple / tradicional / japonés / coreano / francés
Almacenamiento	Tarjeta de memoria TF, Max 32GB
Resolución de video	1080P (FHD1920x1080), 720P(HD1280x720), VGA (640x480)
Resolución de la foto	3M (2048x1600), 2M (1920x1080), 1.3M (1280x720), VGA (640x480)
Formato de video	AVI
Formato de foto	JPEG
Micrófono	Soportado
Altavoz incorporado	Soportado
Entrada / salida de energía	Entrada: DC 12-24V, Salida: 5V / 0.3A
Capacidad de la batería	Batería de polímero de litio de 150 mAh

## Declaración de la FCC

Este dispositivo cumple con la Parte 15 de las Reglas de la FCC. El funcionamiento está sujeto a las dos condiciones siguientes:

(1) este dispositivo no puede causar interferencias dañinas y (2) este dispositivo debe aceptar cualquier interferencia recibida, incluidas las interferencias que puedan causar un funcionamiento no deseado. Advertencia: Los cambios o modificaciones no aprobados expresamente por la parte responsable del cumplimiento podrían anular la autoridad del usuario para operar el equipo.

Nota: Este equipo ha sido probado y cumple con los límites para un dispositivo digital de Clase B, de acuerdo con la Parte 15 de las Reglas de la FCC. Estos límites están diseñados para proporcionar una protección razonable contra interferencias perjudiciales en una instalación residencial.

Este equipo genera, usa y puede irradiar energía de radiofrecuencia y, si no se instala y usa de acuerdo con las instrucciones, puede causar daños

interferencia a las comunicaciones por radio. Sin embargo, no hay garantía de que no se produzcan interferencias en una instalación en particular. Si este equipo causa interferencia dañina en la recepción de radio o televisión, lo cual se puede determinar encendiendo y apagando el equipo, se recomienda al usuario que intente corregir la interferencia mediante una o más de las siguientes medidas: (1) Reorientar o reubicar la antena receptora. (2) Aumente la separación entre el equipo y el receptor. (3) Conecte el equipo a una toma de corriente en un circuito diferente al que está conectado el receptor. (4) Consulte con el distribuidor o con un técnico de radio / TV experimentado para obtener ayuda.

## Darse cuenta



Este símbolo significa que el producto no debe desecharse como basura doméstica y debe entregarse en una instalación de recolección adecuada para su reciclaje.



Siga las reglas locales y nunca deseche el producto y las baterías recargables con la basura doméstica normal. La eliminación correcta de productos viejos y baterías recargables ayuda a prevenir consecuencias negativas para el medio ambiente y la salud humana.

## Descargo de responsabilidad

Toda la información, el diseño y las especificaciones contenidas en este manual eran correctos en el momento de esta publicación. Sin embargo, a medida que el producto se somete a actualizaciones y cambios continuos, el dispositivo final puede tener ligeras diferencias. El contenido de este manual está sujeto a cambios sin previo aviso, y Summit Electronics LLC no será responsable de los errores contenidos en este manual o de los daños incidentales o consecuentes en relación con el rendimiento del suministro o el uso de este manual.

CAR AND DRIVER® ES UNA MARCA REGISTRADA DE HEARST COMMUNICATION, INC. Y UTILIZADA BAJO LICENCIA POR SUMMIT ELECTRONICS, LLC.

© 2021 HEARST COMMUNICATION, INC. TODOS LOS DERECHOS RESERVADOS Y CUALQUIER USO DE DICHAS MARCAS POR PARTE DE SUMMIT ELECTRONICS LLC ESTÁ BAJO LICENCIA.

OTRAS MARCAS Y NOMBRES COMERCIALES SON DE SUS RESPECTIVOS DUEÑOS.



ADVERTENCIA: CÁNCER Y DAÑO REPRODUCTIVO - WWW.P65WARNINGS.CA.GOV.

## Garantía limitada de un año de SUMMIT ELECTRONICS LLC

GARANTÍA LIMITADA DEL GRUPO SUMMIT CE (“Garantía”): para las categorías de productos enumeradas en el cuadro a continuación (según corresponda, “Producto”) Antes de devolver su Producto para servicio bajo esta Garantía, (i) lea atentamente el manual de instrucciones. Si aún tiene problemas con su Producto, comuníquese con el Soporte técnico en support@cddashcams.com Advertencia: algunos productos pueden contener componentes que son lo suficientemente pequeños como para tragarlos. Manténgase fuera del alcance de los niños.

Sujeto a los términos y condiciones del presente, SUMMIT CE GROUP LLC (en adelante denominado “SUMMIT CE GROUP”) garantiza al comprador original del Producto (“Cliente”) que durante el Período de garantía aplicable que se indica a continuación, el Producto estará libre de defectos, en material o mano de obra bajo uso normal, no comercial (“Defectos”). El Período de garantía abarca, como se indica a continuación, “Períodos de cobertura” separados para piezas y mano de obra, cada Período de cobertura por un año, a partir de la fecha original de compra del Cliente. Si el Cliente devuelve un Producto defectuoso (o cualquier componente del mismo) durante el Período de garantía aplicable, SUMMIT CE GROUP, según su opción, durante los Períodos de cobertura especificados para piezas y mano de obra (según corresponda): (i) reparará el Producto (o, según corresponda, cualquier componente del mismo) o (ii) reemplazará el Producto (o, según corresponda, cualquier componente del mismo) con un Producto nuevo o reacondicionado (o, según corresponda, cualquier componente del mismo), en cualquier caso sin cargo para el Cliente para piezas y / o mano de obra (según corresponda) durante el Período de Cobertura especificado únicamente, y excluyendo los cargos de envío aplicables (indicados a continuación), por los cuales el Cliente es responsable. Lo anterior establece el recurso exclusivo del Cliente y la única responsabilidad de SUMMIT CE GROUP por el incumplimiento de la garantía limitada contenida en este documento.

Esta Garantía excluye específicamente cualquier Producto (o, según corresponda, cualquier componente del mismo) que haya estado sujeto o Defectos resultantes de: (a) cualquier negligencia o uso indebido por parte de un Cliente, un accidente, aplicación incorrecta, violación de las instrucciones de funcionamiento del Producto, cualquier otro daño inducido por el Cliente, o la alteración o eliminación de cualquier número de serie del Producto; (b) cualquier modificación o reparación del Producto (o, según corresponda, cualquier componente del mismo) por cualquier parte que no sea SUMMIT CE GROUP o una parte autorizada por escrito por SUMMIT CE GROUP; (c) cualquier daño al Producto (o, según corresponda, a cualquier componente del mismo) debido a sobrecargas de energía, voltaje eléctrico incorrecto, conexión incorrecta a cualquier dispositivo o mal funcionamiento de cualquier dispositivo utilizado con el Producto (o, según corresponda, cualquier componente del mismo); (d) daño cosmético al Producto (o, según corresponda, a cualquier componente del mismo) causado por el desgaste normal; (e) daños de envío que se produzcan mientras el Producto está en tránsito; (f) daños causados por fuentes de calor, luz solar, condiciones electromagnéticas u otras condiciones climáticas; o (g) cualquier acto de Dios. El producto se vende al cliente para uso personal y no comercial únicamente. El producto no está garantizado para uso comercial o de alquiler del Cliente. Además, el Producto no está garantizado contra fallas y el Cliente no debe utilizarlo para ninguna aplicación en la que (i) exista el riesgo de que los datos almacenados en el Producto se violen o se vean comprometidos, o (ii) los datos almacenados en el Producto se utiliza para aplicaciones médicas o de salvamento.

SUMMIT CE GROUP renuncia a cualquier garantía por cualquiera de los usos anteriores en la máxima medida permitida por la ley. El Cliente asume todos y cada uno de los riesgos asociados con dichos usos del Producto, y acepta indemnizar a SUMMIT CE GROUP por cualquier daño reclamado contra SUMMIT CE GROUP por dichos usos. EXCEPTO POR LAS GARANTÍAS EXPRESAS INDICADAS ARRIBA Y EN LA MEDIDA MÁXIMA PERMITIDA POR LA LEY, LOS PRODUCTOS SE SUMINISTRAN “TAL CUAL” Y RENUNCIA DEL GRUPO SUMMIT CE

TODAS LAS DEMÁS GARANTÍAS, INCLUYENDO SIN LIMITACIÓN CUALQUIER GARANTÍA IMPLÍCITA (I) DE COMERCIABILIDAD, (II) DE APTITUD PARA UN PROPÓSITO EN PARTICULAR O (III) DE NO INFRACCIÓN DE DERECHOS DE TERCEROS. EN LA MEDIDA MÁXIMA PERMITIDA POR LA LEY APLICABLE, EN NINGÚN CASO SUMMIT CE GROUP SERÁ RESPONSABLE ANTE EL CLIENTE O CUALQUIER TERCERO POR CUALQUIER DAÑO INDIRECTO, ESPECIAL, INCIDENTAL, CONSECUENTE, EJEMPLAR O PUNITIVO, INCLUYENDO, SIN LIMITACIÓN, CUALQUIER DAÑO PÉRDIDA O INEXACTITUD DE CUALQUIER DATO O COSTO DE BIENES SUSTITUTOS, INDEPENDIENTEMENTE DE LA TEORÍA DE LA RESPONSABILIDAD (INCLUYENDO NEGLIGENCIA) E INCLUSO SI SUMMIT CE GROUP HA SIDO ADVERTIDO DE LA POSIBILIDAD DE DICHOS DAÑOS, SUMMIT CE GROUP'S AGGREGATE ACGREGATE LIABILIDAD CUALQUIER CAUSA SE LIMITARÁ A LAS TARIFAS ACUMULATIVAS DEL PRODUCTO QUE PAGA ESE CLIENTE POR EL PRODUCTO QUE CAUSA LOS DAÑOS, SI LOS HAY. Esta Garantía otorga al Cliente derechos específicos, y el Cliente también puede tener otros derechos que varían de una jurisdicción a otra. Para obtener el servicio de Garantía, el Cliente debe enviar un correo electrónico al Soporte Técnico de SUMMIT CE GROUP antes de realizar una devolución del Producto. El cliente debe incluir con la devolución del producto los siguientes elementos (si no se incluye alguno de estos elementos puede producirse un retraso en el procesamiento de su reclamo de garantía): (i) un recibo de venta con fecha que indique el lugar de compra, el número de modelo del producto, y monto pagado; (ii) una descripción detallada del problema del Cliente con el Producto; (iii) el nombre completo, el número de teléfono y la dirección de devolución del cliente, y; (iv) un giro postal a nombre de SUMMIT CE GROUP Electronics Corporation para cubrir los gastos de envío de devolución a destinos de EE. UU. únicamente, por el monto en dólares correspondiente que se muestra para el Producto en la tabla anterior. SUMMIT CE GROUP no realizará envíos de devolución a un apartado de correos. Caja. Para envíos a direcciones internacionales, el flete real se cargará al Cliente. Devuelva su Producto con flete prepago en su embalaje original o en un embalaje que ofrezca la misma medida de protección. Por favor, espere de 4 a 6 semanas para el procesamiento de su reclamo (de 6 a 8 semanas de noviembre a febrero).

Debe enviar un correo electrónico al Soporte técnico de SUMMIT ELECTRONICS LLC antes de realizar una devolución. Pregunte si no está seguro de a qué categoría pertenece su producto.

\* Solo destinos de EE. UU.



## Customer service

Servicio al Cliente



12- month limited warranty  
Garantía limitada de 12 meses



[support@CDDashcams.com](mailto:support@CDDashcams.com)



1 Rewe Street, Brooklyn, NY 11211

For more information, please visit:

Para mayor información por favor visite:

[caranddriverdashcams.com](http://caranddriverdashcams.com)