

CAR AND DRIVER ^{BC}

WE'RE HERE TO HELP

Call Us:

(833) 227-3274

Live Chat With Us:

www.CarAndDriverTech.com

Email Us:

Support@CarAndDriverTech.com



MODEL#:CDC-628 MINIOPRO

1080P FULL HD DASHCAM

MODEL #: CDC-628

Read Me

Important Safety Instructions

- 1) Read these instructions.
- 2) Keep these instructions.
- 3) Heed all warnings.
- 4) Follow all instructions.
- 5) Do not use this apparatus near water.
- 6) Clean only with dry cloth.
- 7) Do not block any ventilation openings. Install in accordance with the manufacturer's instructions.
- 8) Do not install near any heat sources such as radiators, heat registers, stoves, or other apparatus (including amplifiers) that produce heat.
- 9) Protect the power cord from being walked on or pinched particularly at plugs, convenience receptacles, and the point where they exit from the apparatus.
- 10) Only use attachments/accessories specified by the manufacturer.
- 11) Use only with the cart, stand, tripod, bracket, or table specified by the manufacturer, or sold with the apparatus. When a cart is used, use caution when moving the cart/apparatus combination to avoid injury from tip-over.
- 12) Unplug this apparatus during lightning storms or when unused for long periods of time.
- 13) Refer all servicing to qualified service personnel. Servicing is required when the apparatus has been damaged in any way, such as power-supply cord or plug is damaged, liquid has been spilled or objects have fallen into the apparatus, the apparatus has been exposed to rain or moisture, does not operate normally, or has been dropped.

FCC NOTICE TO USERS:

FCC ID: 2AMSOCDC-628

Caution: Changes or modifications not expressly approved by the Party responsible for compliance could void the user's authority to operate the equipment.

Note: This equipment has been tested and found to comply with the limits for a Class B digital device, pursuant to part 15 of the FCC Rules. These limits are designed to provide reasonable protection Against harmful interference in a residential installation. This equipment generates, uses and can radiate radio frequency energy and, if not installed and used in accordance with the instructions, may cause harmful interference to radio communications, however there is no guarantee that interference will not occur in a particular installation. If this equipment does cause harmful interference to radio or television reception, which can be determined by turning the equipment off and on, the user is encouraged to try to correct the interference by one or more of the following measures:

- Reorient or relocate the receiving antenna.
- Increase the separation between the equipment and receiver.
- Connect the equipment into an outlet on a circuit different from that to which the receiver is connected.
- Consult the dealer or an experienced radio/TV technician for Help.

The device complies with part 15 of the FCC Rules. Operation is subject to the following two conditions: (1) this device may not cause harmful interference, and (2) this device must accept any interference received, including interference that may cause undesired operation.

DOWNLOADING APP

Download the Road Cover MINIOPRO app, which allows you to control video recording and adjust the MINIOPRO's settings. The MINIOPRO will automatically start recording when plugged in without using the app. However, the app is necessary to unlock the MINIOPRO's many additional features. Once the Road Cover MINIOPRO app is downloaded, follow the installation steps detailed in this manual. Then connect your smartphone to the MINIOPRO as detailed in the "Connecting Phone and Dash Cam" section of this manual.

- IOS users can download the app from the Apple app store by searching for the "Road Cover MINIOPRO" app and then downloading it.
- Android users can download the app from the Google play store by searching for the "Road Cover MINIOPRO" app and then downloading it.

PACKAGE CONTENTS

- MINIOPRO Dash CAM
- USB Car Charger
- USB Power Cable
- Adhesive Bracket (for mounting)
- Suction Mount

PRODUCT OVERVIEW

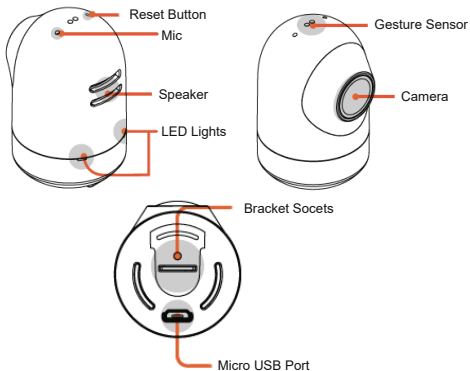

SET UP

INSERT MICRO SD CARD

Before using your MINIOPRO, insert the micro SD card into the card slot below the Bracket Socket.

The MINIOPRO accepts Class 10 cards, with storage of up to 64GB. When properly inserted, the micro SD card will click and lock in place when inserted.

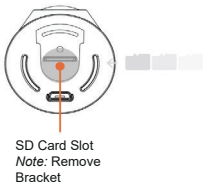

INSTALL THE MINIOPRO

Connect the included Adhesive Bracket to the Bracket Socket on the dashcam. Then affix the MINIOPRO to the inside surface of your windshield. For optimal results, place the MINIOPRO near the rear-view mirror, as shown in the diagram below.

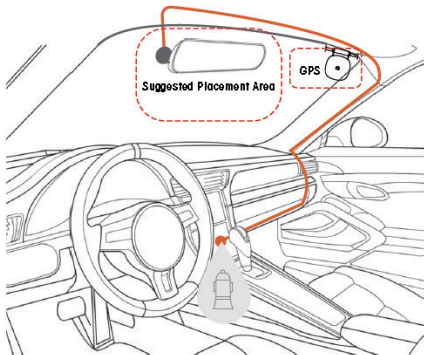

Connect one end of the USB Power Cable to the MINIOPRO and the other end to the provided USB car charger. The user should secure the cable between the headliner and the windshield to avoid blocking the driver's visibility.

The GPS is embedded in the provided USB Power Cable. As such the user should affix the cable and GPS to the windshield with the adhesive sticker.

When the vehicle starts up, the MINIOPRO will start up as well and automatically begin recording

in three Minute intervals. These videos will be saved in the "Normal" video folder.

CONNECTING PHONE AND DASH CAM

The user should enable the WiFi on their phone, and connect to the WiFi source named "MINIOPRO-XXXXX" (The X's represent numbers). The user should enter "12345678" if they are prompted for a password. Once the phone is connected launch the app to explore the MINIOPRO's features and settings.

OPERATION

GESTURE CONTROL

Wave your hand through the Gesture Sensor's field of view to automatically take a photo (All photos are saved in the Gallery). The MINIOPRO is set to take photo's automatically but it can be changed to videos by enabling the "Clips" feature using the settings menu. This feature allows you to save ten-second videos when you wave your hand through the Gesture Sensor's field of view (five seconds before the gesture and five seconds after the gesture). These videos will be saved in the "Clips" video folder.

GENERAL MINIOPRO INFORMATION

Once your phone is connected to the MINIOPRO, you will be able to pull up a live view from the camera through the Road Cover MINIOPRO app.

Using the app, the user can control the video settings, access saved videos, access photos, toggle audio recording on/off and open the Settings Menu.

INCIDENT DETECTION

The MINIOPRO will detect any incidents and save a video of it. These videos will be saved in the "Events" video folder.

NAVIGATING THE APP

CONNECTING MINIOPRO TO APP

After setting up the MINIOPRO the user will need to open the app and select "Connect."

Note: The user may need to enter the password "12345678" to connect properly.

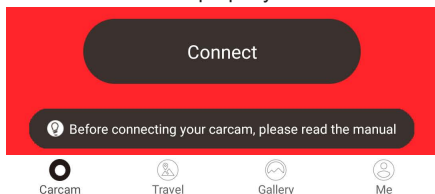

TRAVLE

Travel data including driving length, average speed, and odometer statistics are located in the "Travel" section.



GALLERY

Photos taken via the Gesture Sensor (or other methods) will be stored in this section.



ME

- **Frequently Asked Questions:** The **FAQ** section contains answers to some of the most basic questions the user may have about utilizing the device.
- **About Us:** The about us section allows the user to,
 1. Adjust the version of the app.
 2. Adjust the firmware version.
 3. Change languages.
 4. Select speed of either KM/H or MPH





MY CARCAM

The My Carcam section provides the user a live feed from the MINIOPRO. It is accessed via the  section by pressing "Open Carcam." Note: "Open Carcam" is only available after connecting to the "MINIOPRO-XXXXX" wifi source.



Open Carcam

While in the My Carcam section the user will have five control options.

1.  Wide Screen:
2.  Microphone: Turns On/Off voice recording.

3.  Carcam Videos: All Carcam Videos are saved here. Recorded videos are divided into four folders

- A. **Normal:** This folder contains all videos saved via the standard loop recording feature.
- B. **Clips:** This folder contains all videos taken via the Gesture Sensor. Note: This feature only works if it is enabled in the settings menu.
- C. **Event:** This folder contains all videos saved as a result of an incident. It will activate only if the MINIOPRO detects an impact while powered on.
- D. **Parking:** Parking mode will store any videos saved via the parking feature. Note: This feature only works if it is enabled in the settings menu.

4.  Settings: The setting menu is used to adjust a wide variety of the MINIOPRO's features.

5.  Take A Picture: The picture button is used to manually take a picture of anything the MINIOPRO is pointed at. It functions identically to the Gesture Sensor. Note: All photos taken are stored in the Gallery section.

SETTINGS MENU

The Settings Menu holds all of the adjustable features of your MINIOPRO. Please Note: **Voice**

Prompt features are not voice controlled (pictured on the right). Additional features include **Mobile Phone Verification**

(which allows the user to choose which phones

can access saved videos and photos). **Taking**

Pictures Related To Videos(Gesture Sensor Photography), **Parked Vehicles Surveillance**

(These videos will be saved in the "Parking" video folder) and more.

SD CARD STORAGE MANAGEMENT

The **Manage The TF Card** option tracks how much space is available on your micro SD card and how much space is used by the different saved files. You can choose to erase all files of a single type by tapping the trash can icon next to the file type. You can also Format the SD card, which will erase everything saved on it and restore the SD card to factory settings.

UPDATE AND RESET THE MINIOPRO

To install firmware updates for your MINIOPRO, select the **Version check** from the Settings Menu and choose "Send Firmware & Upgrade." This will download any updates directly to the MINIOPRO. Always make sure your Road Cover MINIOPRO app is up-to-date to ensure proper operation. If you need to reset your MINIOPRO, press and hold the Reset button on the MINIOPRO.

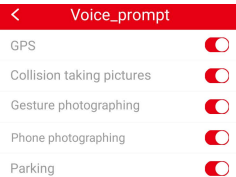

SPECIFICATIONS

VIDEO: 1920*1080 (16:9) / 30fps / *.mp4 **AUDIO:**
8KHz / 2 channels / AAC

PHOTO: 1920*1080 / *.JPG

STORAGE: Class 10 micro SD card, up to 64GB.

WORKING TEMPERATURE: -4° F to 158° F.

VOLTAGE: DC 5V / 450mA

LENS: 6-glasses, 156° Wide Angle, F1.8

WIFI: 2.4GHz, 802.11 b/g/n

Call Us:

(833) 227-3274

Live Chat With Us:

www.CarAndDriverTech.com

Email Us:

Support@CarAndDriverTech.com

FCC Statement

This device complies with part 15 of FCC Rules.

Operation is subject to the following conditions.

1. This device may not cause harmful interference.
2. This device must accept any interference received, including interference that may cause undesired operation.

SUMMIT ELECTRONICS LLC ONE YEAR LIMITED WARRANTY

SUMMIT ELECTRONICS LLC LIMITED WARRANTY ("Warranty") — For Product Categories Listed in Chart Below (as applicable, "Product") Before returning your Product for service under this Warranty, please (i) read the instruction manual carefully. If you are still having trouble with your Product, please contact Technical Support at support@summitcegroup.com

Warning: Some Products may contain components that are small enough to be swallowed. Please keep out of reach of children.

Subject to the terms and conditions herein, SUMMIT ELECTRONICS LLC (hereinafter called "SUMMIT ELECTRONICS LLC") warrants to the original purchaser of the Product ("Customer") that for the applicable Warranty Period listed below, the Product will be free from defects in material or workmanship under normal, non-commercial use ("Defects"). Warranty Period encompasses, as listed below, separate "Coverage Periods" for Parts and Labor, each Coverage Period for one year, to begin from the original date of Customer purchase. If Customer returns a defective Product (or any component thereof) during the applicable

Warranty Period, SUMMIT ELECTRONICS LLC will, at its option, during the specified Coverage Periods for Parts and Labor (as applicable) either: (i) repair Product (or, as applicable, any component thereof) or (ii) replace the Product (or, as applicable, any component thereof) with a new or refurbished Product (or, as applicable, any component thereof), in either case free of charge to Customer for Parts and/or Labor (as applicable) during the specified Coverage Period only, and excluding applicable shipping charges (noted below), for which the Customer is responsible. The foregoing states the Customer's exclusive remedy and SUMMIT ELECTRONICS LLC's sole liability for breach of the limited warranty contained herein.

This Warranty specifically excludes any Product (or, as applicable, any component thereof) that has been subject to or Defects resulting from: (a) any neglect or misuse by a Customer, an accident, improper application, violation of operating instructions for the Product, any other Customer-induced damage, or the alteration or removal of any Product serial number; (b) any modification or repair to Product (or, as applicable, any component thereof) by any party other than SUMMIT ELECTRONICS LLC or a party authorized in writing by SUMMIT ELECTRONICS LLC; (c) any damage to Product (or, as applicable, any component thereof) due to power surges, incorrect electrical voltage, misconnection to any device, or malfunction of any device used with the Product (or, as applicable, any component thereof); (d) cosmetic damage to the Product (or, as applicable, any component thereof) caused by normal wear and tear; (e) shipping damage that occurs while the Product is in transit; (f) damage caused by heat sources, sunlight, electromagnetic conditions, or other climatic conditions; or (g) any acts of God. Product is sold to Customer for personal, non-commercial use only. Product is not warranted for Customer's commercial or rental use. In addition, Product is not warranted against failure, and should not be used by Customer for any application where (i) there is a risk that any data stored on Product will be breached or otherwise compromised, or (ii) the data stored on Product is relied upon for medical or lifesaving applications. SUMMIT ELECTRONICS LLC disclaims any Warranty for any of the foregoing uses to the fullest extent permitted by law. Customer assumes any and all risks associated with such uses of Product, and agrees to indemnify SUMMIT ELECTRONICS LLC for any damages claimed against SUMMIT ELECTRONICS LLC for such uses. EXCEPT FOR

EXPRESS WARRANTIES STATED ABOVE AND TO THE MAXIMUM EXTENT PERMITTED BY LAW, THE PRODUCTS ARE PROVIDED "AS IS", AND SUMMIT ELECTRONICS LLC DISCLAIMS ALL OTHER WARRANTIES, INCLUDING WITHOUT LIMITATION ANY IMPLIED WARRANTY (I) OF MERCHANTABILITY, (II) OF FITNESS FOR A PARTICULAR PURPOSE, OR (III) OF NON-INFRINGEMENT OF THIRD PARTY RIGHTS. TO THE MAXIMUM EXTENT PERMITTED BY APPLICABLE LAW, IN NO EVENT WILL SUMMIT ELECTRONICS LLC BE LIABLE TO CUSTOMER OR ANY THIRD PARTY FOR ANY INDIRECT, SPECIAL, INCIDENTAL, CONSEQUENTIAL, EXEMPLARY OR PUNITIVE DAMAGES, INCLUDING, WITHOUT LIMITATION, ANY LOST PROFITS OR REVENUES, LOSS OR INACCURACY OF ANY DATA OR COST OF SUBSTITUTE GOODS, REGARDLESS OF THE THEORY OF LIABILITY (INCLUDING NEGLIGENCE) AND EVEN IF SUMMIT ELECTRONICS LLC HAS BEEN ADVISED OF THE POSSIBILITY OF SUCH DAMAGES,

SUMMIT ELECTRONICS LLC'S AGGREGATE LIABILITY TO CUSTOMER FOR ACTUAL DIRECT DAMAGES FOR ANY CAUSE WHATSOEVER SHALL BE LIMITED TO THE CUMULATIVE PRODUCT FEES PAID BY THAT CUSTOMER FOR THE PRODUCT CAUSING THE DAMAGES, IF ANY. This Warranty gives Customer specific rights, and Customer may also have other rights that vary from jurisdiction to jurisdiction. To obtain Warranty service, Customer must email SUMMIT ELECTRONICS LLC Technical Support prior to making a Product return. Customer must include with Product return the following items (failure to enclose any of these items may result in a delay in the processing of your Warranty claim): (i) a dated sales receipt that indicates the place of purchase, model number of Product, and amount paid; (ii) a detailed description of Customer's problem with Product; (iii) Customer's full name, phone number, and return address, and; (iv) a money order made out to SUMMIT ELECTRONICS LLC Electronics Corporation to cover return shipping charges to US destinations only, for the applicable dollar amount shown for the Product in the table above. SUMMIT ELECTRONICS LLC will not make return shipments to a P.O. Box. For shipping to international addresses, actual freight will be charged to Customer. Return your Product freight-prepaid in its original packaging, or packaging that affords an equal measure of protection. Please allow 4 to 6 weeks for the processing of your claim (6 to 8 weeks from November to February).

PRODUCT CATEGORY	SHIPPING* (USD)
Adapters, Converters, Chargers, Headphones, Microphones, Cellular Accessories	\$7.99
Alarm Clocks, Portable CD Players, Radios, Corded Telephones, MP3 Players, Digital Photo Frames (screen size less than 5")	\$7.99
Portable Stereo Systems, Speaker Systems, Cordless Telephones, Home DVD Players	\$14.99
Home Theater DVD Systems, Portable DVD Players, Portable Media Players, Digital Photo Frames (screen sizes 5" to 11")	\$21.99

You must email SUMMIT ELECTRONICS LLC Technical Support prior to making a return. Please ask if you are unsure of which category your product falls under

*US destinations only.

CAR AND DRIVER ^{BC}

NOUS SOMMES ICI POUR VOUS AIDER

Appelez Nous:

(833) 227-3274

**Pour En Parler Directement
Avec Nous:**

www.CarAndDriverTech.com

Envoyez-nous Un Courriel:

Support@CarAndDriverTech.com



MODEL#:CDC-628 MINIOPRO

1080P COMPLET HD DASHCAM

MODEL #: CDC-628

Lisez-moi

Avis de sécurité importantes

- 1) Lisez ces instructions.
- 2) Gardez ces instructions.
- 3) Veuillez observer tous les avertissements.
- 4) Veuillez suivre toutes les instructions.
- 5) N'utilisez pas cet appareil près de l'eau.
- 6) Veuillez nettoyer uniquement avec un chiffon sec.
- 7) Veuillez ne pas bloquer les orifices de ventilation et installez-le conformément aux instructions du fabricant.
- 8) Veuillez ne pas installer l'appareil à proximité de sources de chaleur telles que radiateurs, bouches de chaleur, cuisinières ou autres appareils (y compris les amplificateurs) produisant de la chaleur.
- 9) Veuillez protéger le cordon d'alimentation afin qu'il ne soit pas piétiné ou pincé, en particulier au niveau des fiches, des commodités et du point de sortie de l'appareil.
- 10) Veuillez utiliser uniquement les pièces jointes/accessoires spécifiés par le fabricant.
- 11) Veuillez utiliser uniquement avec le chariot, le pied, le trépied, le support ou la table spécifiés par le fabricant ou vendus avec l'appareil. Lorsqu'un chariot est utilisé, faites attention lorsque vous déplacez la combinaison chariot /appareil afin d'éviter les blessures causées par le renversement.
- 12) Veuillez débrancher cet appareil en cas d'orage ou pendant les longues périodes d'inutilisation.
- 13) Veuillez confier tous les travaux de maintenance à du personnel qualifié, qui est nécessaire lorsque l'appareil a été endommagé de quelque manière que ce soit, par exemple si le cordon d'alimentation ou la fiche est endommagé, si du liquide s'est répandu ou si des objets sont tombés dans l'appareil, si l'appareil a été exposé à la pluie ou à l'humidité, ne fonctionne pas normalement ou est tombé.

AVIS DE FCC AUX UTILISATEURS :

FCC ID: 2AMSOCD-628

Attention : Les changements ou modifications non expressément approuvés par la partie responsable de la conformité peuvent annuler l'autorité de l'utilisateur à utiliser l'équipement.

Remarque : cet équipement a été vérifié et déclaré conforme aux limites imposées aux appareils numériques de classe B, conformément à la section 15 du règlement de la FCC, qui visent à assurer une protection raisonnable contre les interférences nuisibles dans une installation résidentielle. Cet équipement génère, utilise et peut émettre de l'énergie de fréquence radio et, s'il n'est pas installé et utilisé ci-après, peut causer des interférences nuisibles aux communications radio. Cependant, rien ne garantit que des interférences ne se produiront pas dans une installation particulière. Pour la réception radio ou télévision, qui peut être déterminée en éteignant et rallumant l'équipement, l'utilisateur est encouragé à essayer de corriger les interférences en appliquant l'une ou plusieurs des mesures suivantes:

- Réorienter ou déplacez l'antenne de réception.
- Augmenter la distance entre l'équipement et le récepteur.
- Connecter l'équipement à une prise d'un circuit différent de celui auquel le récepteur est connecté.
- Consulter le revendeur ou un technicien expérimenté en radio / télévision pour obtenir de l'aide.

L'appareil est conforme à la partie 15 des règles de la FCC. Le fonctionnement est soumis aux deux conditions suivantes : (1) cet appareil ne doit pas causer d'interférences nuisibles et (2) cet appareil peut accepter toutes les interférences reçues, y compris celles pouvant provoquer un fonctionnement non souhaité.

TÉLÉCHARGER L'APPLICATION

Télécharger l'application Road Cover MINIOPRO, qui vous permet de contrôler l'enregistrement vidéo et d'ajuster les paramètres du MINIOPRO. Le MINIOPRO démarre automatiquement l'enregistrement lorsqu'il est branché sans utiliser l'application. Cependant, Il est nécessaire d'utiliser l'application pour débloquer de nombreuses fonctionnalités supplémentaires du MINIOPRO. Une fois que l'application Road Cover MINIOPRO est installée, suivez les indications de ce manuel. Ensuite, connectez votre smartphone à votre MINIOPRO comme indiqué dans la section "Connexion du téléphone et de la Dashcam" de ce manuel.

- Les utilisateurs d'iOS peuvent télécharger l'application à partir de l' App Store d'Apple en recherchant l'application «Road Cover MINIOPRO», puis en la téléchargeant.
- Les utilisateurs d'Android peuvent télécharger l'application depuis Google Play Store en recherchant l'application «Road Cover MINIOPRO», puis en la téléchargeant.

CONTENU DE L'EMBALLAGE

- DASHCAM MINIOPRO
- Chargeur de voiture USB
- Câble d'alimentation USB
- Support adhésif (pour montage)
- Support d'aspiration

APERÇU DU PRODUIT

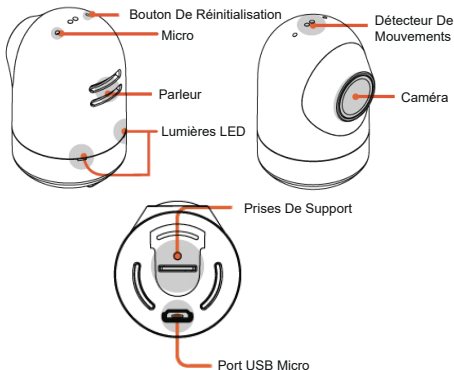

INSTALLER

INSERER LA CARTE MICRO SD

Avant l'utilisation de votre MINIOPRO, veuillez insérer la carte micro SD dans le logement de carte situé sous la prise de support.

La MINIOPRO va accepter les cartes de classe 10, avec une capacité de stockage maximale de 64 Go. Une fois correctement insérée, la carte micro SD se clique et se verrouille une fois insérée.



INSTALLER LE MINIOPRO

Connectez le support adhésif à la prise support de la caméra de contrôle puis fixez le MINIOPRO à la surface intérieure de votre pare-brise. Pour obtenir des résultats optimaux, mettez le MINIOPRO près du rétroviseur, comme indiqué sur le schéma ci-dessous.

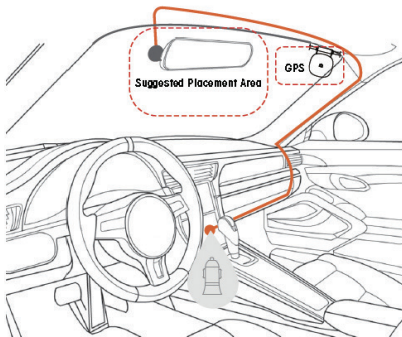

Connectez une extrémité du câble d'alimentation USB sur le MINIOPRO et l'autre extrémité sur le chargeur de voiture USB fourni. L'utilisateur doit installer le câble entre la garniture de pavillon et le pare-brise pour éviter de gêner la visibilité du conducteur.

Le GPS est intégré dans le câble d'alimentation USB fourni. L'utilisateur doit alors fixer le câble et le GPS sur le pare-brise avec l'autocollant adhésif. Lorsque le véhicule démarre, le MINIOPRO se met également en marche automatiquement.

Toutes les trois minutes, ces vidéos seront stockées dans le dossier vidéo "Normal".

CONNEXION DU TÉLÉPHONE ET DE LA DASHCAM

L'utilisateur doit activer le WiFi sur son téléphone et le connecter à la source WiFi nommée "MINIOPRO-XXXXX" (les X représentent des chiffres).

L'utilisateur doit entrer "12345678" si un mot de passe lui est demandé. Une fois que le téléphone est connecté, lancez l'application pour explorer les fonctions et les paramètres du MINIOPRO.

OPERATION

CONTRÔLE PAR LES GESTES

Bougez votre main à travers le champ de vue du capteur de gestes pour prendre automatiquement une photo (Toutes les photos sont enregistrées dans la galerie). Le MINIOPRO est réglé pour prendre automatiquement de photo, mais il peut prendre des vidéos en le modifiant grâce à l'option « clips » dans les paramètres. Cette fonction vous permet de sauvegarder des vidéos de dix secondes quand vous passez la main dans le champ de vision du capteur de gestes (cinq secondes avant le geste et cinq secondes après le geste). Ces vidéos seront enregistrées dans le dossier vidéo "Clips".

INFORMATIONS GÉNÉRALES SUR LE MINIOPRO

Une fois votre téléphone connecté au MINIOPRO, vous pourrez obtenir une vue en direct de la caméra via l'application Road Cover MINIOPRO.

À l'aide de l'application, l'utilisateur peut contrôler les paramètres vidéo, accéder aux vidéos enregistrées, accéder aux photos, activer/désactiver l'enregistrement audio et ouvrir le menu Paramètres.

DÉTECTION D'INCIDENT

Le MINIOPRO va détecter tous les incidents et en enregistrera une vidéo, qui sera enregistrée dans le dossier vidéo "Evénements".

NAVIGATION DE L'APPLICATION

CONNEXION DU MINIOPRO À L'APPLICATION

Après la configuration du MINIOPRO, l'utilisateur devra ouvrir l'application et sélectionner «Connecter».

Remarque: l'utilisateur devra peut-être entrer le mot de passe «12345678» pour se connecter correctement.

Connexion



Avant de connecter votre dashcam, veuillez lire le manuel.



Dashcam



Voyage



Galerie



Moi

VOYAGE

Les données de voyage, y compris les statistiques sur la durée de conduite, la vitesse moyenne et le compteur kilométrique, se trouvent dans la section "Voyages".



Dashcam



Voyage



Galerie



Moi

GALERIE

Les photos prises par le capteur de mouvements seront stockées dans cette section.



Dashcam



Voyage



Galerie



Moi

MOI

- **Questions Posées Fréquemment:** Le **FAQ** Cette section contient des réponses aux questions les plus élémentaires que l'utilisateur peut avoir à propos de l'utilisation de l'appareil.
- **À propos De Nous:** La section à propos de nous permet à l'utilisateur de,
 1. Ajustez la version de l'application
 2. Ajustez la version du firmware.
 3. Changer de langue.
 4. Sélectionnez une vitesse de km/h ou de MPH.



Dashcam



Voyage



Galerie





Moi



MA DASHCAM

La section Ma Dashcam permet à l'utilisateur un flux en direct du MINIOPRO, accessible par la section  en appuyant sur "Open Dashcam". Remarque : "Open Dashcam" n'est disponible qu'après connexion à la source wifi "MINIOPRO-XXXXX".

Dashcam Démarrée

Lorsque vous êtes dans la section Mon Carcam, l'utilisateur aura cinq options de contrôle.

1.  Écran Large:
2.  Microphone: Active / désactive l'enregistrement vocal.

3.  Vidéos BS8 Dashcam: Toutes les vidéos Dashcam sont enregistrées ici. Les vidéos enregistrées sont divisées en quatre dossiers.
- A. **Normal:** Ce dossier contient toutes les vidéos enregistrées par la fonction d'enregistrement en boucle standard.
 - B. **Clips:** Ce dossier contient toutes les vidéos prises via le capteur de mouvements Note : Cette fonctionnalité ne fonctionne que si elle est activée dans le menu des paramètres
 - C. **Event:** Ce dossier contient toutes les vidéos enregistrées à la suite d'un incident. Il ne s'active que si le MINIOPRO détecte un impact lorsqu'il est allumé.
 - D. **Parking:** Le mode parking stockera toutes les vidéos enregistrées via la fonction parking.
Remarque: cette fonctionnalité ne fonctionne que si elle est activée dans le menu des paramètres.
4.  Réglages : le menu de réglage permet d'ajuster une grande variété de fonctions du MINIOPRO.
5.  Prendre une photo : le bouton Photo permet de prendre manuellement une photo de tout ce sur quoi le MINIOPRO est dirigé. Il fonctionne de la même manière que le capteur de gestes. Remarque : toutes les photos prises sont stockées dans la section de Galerie.

MENU DE RÉGLAGES

Le menu Réglages contient toutes les fonctions réglables de votre MINIOPRO. Notez s'il vous plaît:

Invite Vocale les fonctions ne sont pas contrôlées par la voix (photo de droite). Les fonctionnalités supplémentaires incluent

Vérification Du Téléphone Portable

(qui permet à l'utilisateur de choisir les téléphones pouvant accéder aux vidéos et aux photos enregistrées). **Prendre Des Photos En Rapport Avec Des Vidéos**(photographie par capteur de mouvements), **Surveillance Des Véhicules Garés** (Ces vidéos seront sauvegardées dans le dossier vidéo "Parking") et plus encore.

MANAGEMENT DU STOCKAGE SUR CARTE SD

L'option de Management du Stockage sur Carte contrôle la quantité d'espace disponible sur votre carte micro SD et celle utilisée par les différents fichiers enregistrés. Vous pouvez choisir d'effacer tous les fichiers d'un même type en appuyant sur l'icône de la corbeille. Pour le type de fichier, vous pouvez également formater la carte SD, ce qui effacera tout ce qui y est sauvegardé et restaurera la carte SD aux paramètres d'usine.

METTRE À JOUR ET RÉINITIALISER LE MINIOPRO

Pour installer les mises à jour du micrologiciel de votre MINIOPRO, sélectionnez la vérification de la version dans le menu Paramètres, puis choisissez «Lancer la mise à niveau du micrologiciel». Si vous devez réinitialiser votre MINIOPRO aux paramètres d'usine, appuyez sur le bouton de réinitialisation de l'appareil photo pendant quelques secondes.

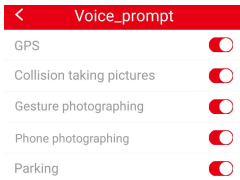

SPECIFICATIONS

VIDEO: 1920*1080 (16:9) / 30fps / *.mp4

AUDIO: 8KHz / 2 canaux / AAC

PHOTO: 1920*1080 / *.JPG

STORAGE: Carte micro SD de classe 10, jusqu'à 64 Go.

TEMPERATURE D'OPERATION -4° F to 158° F.

TENSION: DC 5V / 450mA

LENS: 6 verres, 156 o grand angle, F1.8

WIFI: 2.4GHz, 802.11 b/g/n

Appelez Nous:

(833) 227-3274

Pour En Parler Directement Avec Nous:

www.CarAndDriverTech.com

Envoyez-nous Un Courriel:

Support@CarAndDriverTech.com

Déclaration De La FCC

Cet appareil est conforme à la section 15 des règles FCC et son fonctionnement est soumis aux conditions suivantes.

1. Cet appareil ne doit pas causer d'interférences nuisibles.
2. Cet appareil doit accepter toutes les interférences reçues, y compris celles pouvant entraîner un fonctionnement indésirable.

GARANTIE LIMITÉE À UN AN POUR SUMMIT ELECTRONICS LLC

GARANTIE LIMITÉE SUMMIT ELECTRONICS LLC (« Garantie ») - Pour les catégories de produits listées dans le tableau ci-dessous (selon le cas, « Produit») Avant de retourner votre produit pour réparation en vertu de la présente garantie, veuillez lire attentivement le manuel d'instructions. Si vous rencontrez des problèmes avec votre produit, veuillez contacter le support technique à l'adresse support@summitcegroup.com.

Avertissement: Certains produits peuvent contenir des composants suffisamment petits qui peuvent être avalés. Gardez-les hors de la portée des enfants.

SUMMIT ELECTRONICS LLC (ci-après dénommée "SUMMIT ELECTRONICS LLC") garantit à l'acheteur d'origine du produit (le "client") que, pour la période de garantie applicable indiquée ci-dessous, le produit sera exempt de défauts de matériau ou fabrication lors des conditions normales et non commerciales ("Défauts"). La période de garantie comprend, comme indiqué ci-dessous, des "Périodes de couverture" distinctes pour les pièces et la main-d'œuvre, chaque période de couverture d'un an, à compter de la date d'achat originale par le Client. Si le client retourne un produit défectueux (ou l'un de ses composants) au cours de la période applicable.

Période de garantie : SUMMIT ELECTRONICS LLC pourra, à son gré, pendant les périodes de couverture spécifiées pour les pièces et la main-d'œuvre (selon le cas): (i) réparer le produit (ou, selon le cas, l'un de ses composants) ou (ii) le remplacer (Ou, selon le cas, tout composant de celui-ci) avec un produit nouveau ou remis à neuf (ou, le cas échéant, l'un de ses composants), dans l'un ou l'autre cas, sans frais pour le client pour les pièces et / ou la main-d'œuvre (selon le cas) pendant la période de couverture spécifiée uniquement Et à l'exclusion des frais d'expédition applicables (indiqués ci-dessous), dont le client est responsable: le seul indique son recours exclusif et la seule responsabilité de SUMMIT ELECTRONICS LLC en cas d'infraction à la garantie limitée contenue dans le présent document.

Cette garantie exclut spécifiquement tout produit (ou, le cas échéant, tout composant de celui-ci) ayant fait l'objet de défauts résultant de: (a) toute négligence ou mauvaise utilisation par un client, un accident, une application incorrecte, une violation des instructions d'utilisation du produit (b) toute modification ou réparation du produit (ou, le cas échéant, de l'un de ses composants) par une partie autre que SUMMIT ELECTRONICS LLC ou une partie autorisée PAR SUMMIT ELECTRONICS LLC (C) Tout dommage causé au produit (ou, le cas échéant, à un composant de celui-ci) en raison de surtensions, d'une tension électrique incorrecte, d'une mauvaise connexion à un appareil ou du mauvais fonctionnement d'un appareil utilisé avec le produit (ou D) dommages esthétiques au produit (ou, le cas échéant, l'un de ses composants) dus à l'usure normale du produit; e) dommages dus au transport lors de l'expédition du produit; f) Dommages causés par sources de chaleur, à la lumière du soleil, aux conditions électromagnétiques ou à d'autres conditions climatiques, ou (g) en cas de force majeure, le produit est vendu au client pour un usage personnel et non commercial uniquement. Ce produit n'est pas garanti pour un usage commercial ou locatif. Le produit n'est pas garanti en cas de panne et ne doit pas être utilisé par le client pour toute application dans laquelle (i) il existe un risque que les données stockées sur le produit soient violées ou autrement compromises, ou (ii) les données stockées sur le produit soient fiables SUMMIT ELECTRONICS LLC décline toute garantie pour l'une des dernières utilisations dans les limites autorisées par la loi. Le client assume tous les risques associés à ces utilisations du produit et accepte d'indemniser SUMMIT ELECTRONICS LLC pour toute dommages-intérêts réclamés à SUMMIT ELECTRONICS LLC pour de telles utilisations. À L'EXCEPTION DE

SELON LES GARANTIES D'EXPRESS ÉNONCÉ CI-DESSUS ET LA MESURE MAXIMALE AUTORISÉE PAR LA LOI, LES PRODUITS SONT FOURNIS « TEL QUEL » ET SUMMIT ELECTRONICS LLC REJETTE TOUTE AUTRE GARANTIE, Y COMPRIS TOUTE GARANTIE IMPLICITE (I) DE MARCHANDE, (II) D'ADEQUATION A UN USAGE PARTICULIER OU (III) DE NON-VIOLATION DES DROITS DE TIERS. DANS LA MESURE MAXIMALE AUTORISÉE PAR LA LOI, EN AUCUN CAS SUMMIT ELECTRONICS LLC EST RESPONSABLE ENVERS LE CLIENT OU UN TIERS LORS DES DOMMAGES INDIRECTS, SPÉCIAUX, FORTUITS, EXEMPLAIRES OU PUNITIFS, Y COMPRIS, SANS LIMITATION, DE PROFITS OU DE REVENUS, UNE PERTE OU INEXACTITUDE DE DONNÉES OU COÛT DE BIENS, QUELLE QUE SOIT LA THÉORIE DE RESPONSABILITÉ (Y COMPRIS LA NÉGLIGENCE) ET MÊME SI SUMMIT ELECTRONICS LLC A ÉTÉ AVISÉ DE LA POSSIBILITÉ DE DOMMAGES, LA RESPONSABILITÉ GLOBALE DE SUMMIT ELECTRONICS LLC AU CLIENTÈLE POUR LES DOMMAGES DIRECTS RÉELS DE TOUTE CAUSE NE SERA LIMITÉE AUX FRAIS DU PRODUIT CUMUL PAYÉS PAR LE CLIENT EN CAS OU LE PRODUIT CAUSANT DES DOMMAGES., SI C'EST LE CAS Cette garantie donne spécificités des clients droits, et le client peut également avoir d'autres droits qui varient d'une juridiction à obtenir un service de garantie, le client doit envoyer un courriel à SUMMIT ELECTRONICS LLC support techniquement avant de faire un retour de produit. Le client doit inclure avec RETRACTATION les éléments suivants (un défaut de joindre un de ces éléments peut entraîner un retard dans le traitement de votre demande de garantie): (i) un reçu de vente qui indique le lieu d'achat, le numéro de modèle du produit, et le montant payé, (ii) une description détaillée du problème du client avec le produit; (iii) le nom complet du client , numéro de téléphone et l'adresse de retour, et (iv) un ordre de mandat à SUMMIT ELECTRONICS LLC Electronics Corporation pour couvrir les frais d'expédition de retour à destinations aux États-Unis seulement, pour le montant en dollars applicable indiqué pour le produit dans le tableau ci-dessus. SUMMIT ELECTRONICS LLC ne prendra pas en charge le retour par boîte postale. Pour les envois à des adresses internationales, le fret réel seront facturés au client. Renvoyez votre transport de charges de produit payé d'avance dans son emballage d'origine, ou l'emballage qui offre une mesure égale de protection. Veuillez permettre 4 à 6 semaines pour le traitement de votre demande (6 à 8 semaines de Novembre à Février).

CATÉGORIE DE PRODUIT	LIVRAISON* (USD)
Adaptateurs, convertisseurs, chargeurs, écouteurs, microphones, accessoires cellulaires	\$7.99
Réveils, lecteurs de CD portables, radios, téléphones avec fil, lecteurs MP3, cadres photo numériques (taille d'écran inférieure à 5 pouces)	\$7.99
Systèmes stéréo portables, Systèmes de haut-parleurs, Téléphones sans fil, Lecteurs DVD domestiques	\$14.99
Systèmes de cinéma à la maison, lecteurs de DVD portables, lecteurs multimédias portables, cadres photo numériques (tailles d'écran 5 "à 11")	\$21.99

Avant d'effectuer un retour, vous devez envoyer un e-mail au support technique de SUMMIT ELECTRONICS LLC. Veuillez nous demander si vous ne savez pas dans quelle catégorie se situe votre produit * destinations américaines uniquement.