

DB Mérlegcsalád használati útmutató

DB II 30/60kg
DB II 60/150kg
DB I 300kg

CAS



ÓVINTÉZKEDÉSEK

Kérjük, a mérleg használatakor tartsa be a következő utasításokat!

- Ne szerelje szét a mérleget! Ha a mérleg hibás működését tapasztalja, lépjen azonnal kapcsolatba a mérleg forgalmazójával!
- Ne terhelje túl a mérleget! A maximális méréshatárt meghaladó terhelés kárt tehet a mérőcellában.
- Kerülje a mérleg a ütögetését, ne dobja a terhet a mérőtálcára, mert az a mérőcella meghibásodását okozhatja!
- A mérleget az aljánál fogva emelje fel! Ne emelje meg a mérleget a mérőtálcánál fogva!
- Ne öntsön vizet a mérlegre és kerülje annak nedves környezetben történő működtetését, mert az szélsőséges esetben áramütést okozhat!
- A mérleget stabil, állandó hőmérsékletű helyen használja! Ne tegye ki a mérleget direkt hőnek vagy erős napsütésnek!
- A mérleg alján található lábakkal állítsa a mérleget vízszintbe. Használja a mérlegen levő vízszintjelzőt!
- Tartsa távol a mérleget elektromágnesen sugárzást kibocsátó készülékektől, mert az elektromágneses sugárzás pontatlan mérést okozhat!

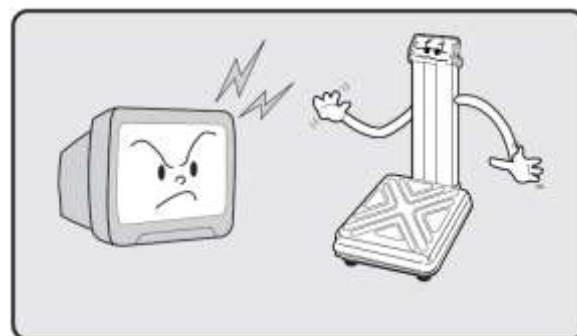

ÖSSZESZERELÉS

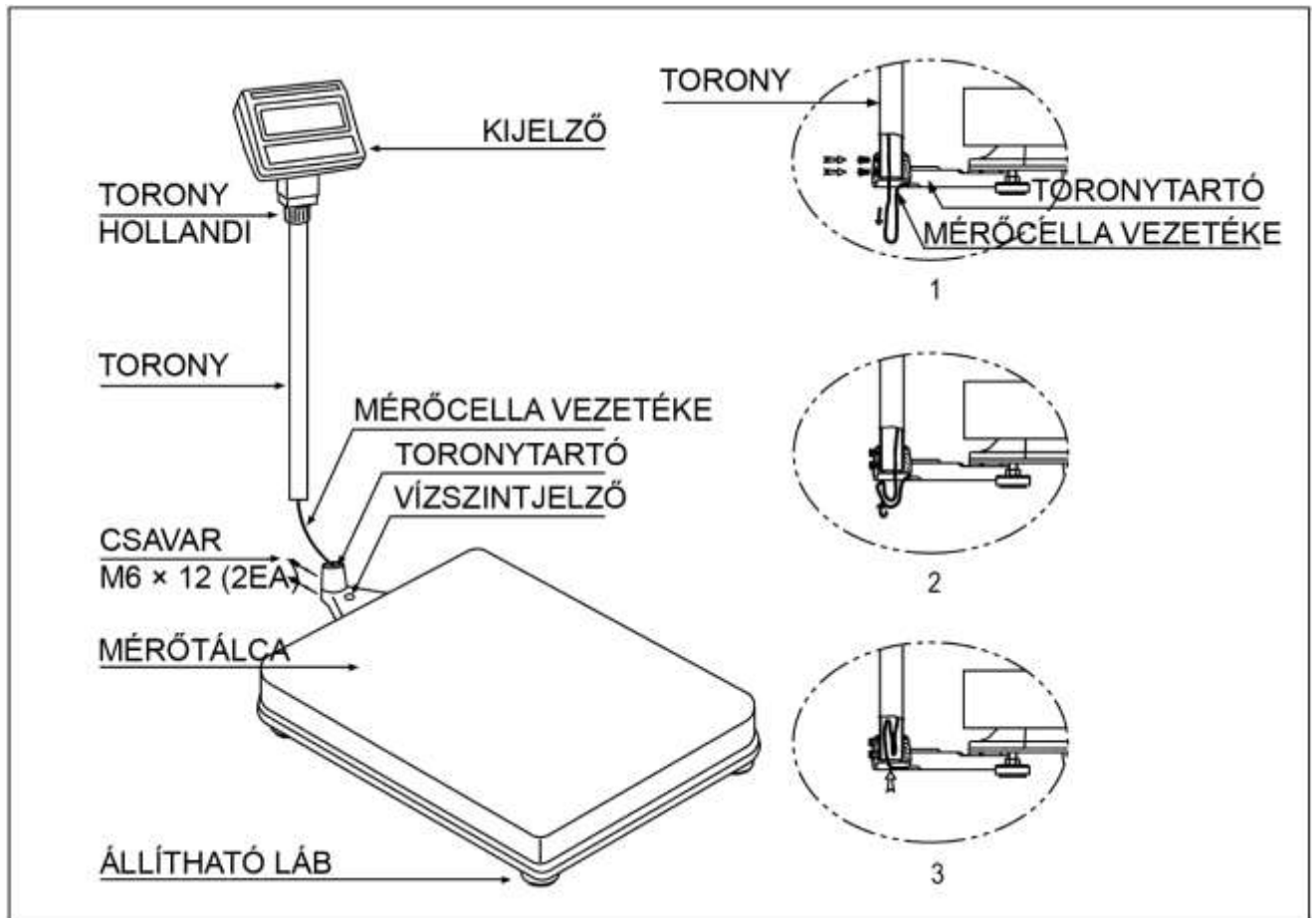

1. Óvatosan nyissa ki a mérleg dobozát és óvatosan csomagolja ki a mérleget, nehogy a mérőfejet (kijelzőt) és mérőtálcát összekötő mérőcella vezeték megsérüljön!
2. Rögzítse a kijelzőt a toronyhoz a hollandi segítségével!
3. Alul húzza ki óvatosan a vezetéket és helyezze a toronyt a toronytartóba!
4. Rögzítse a toronyt a két csavarral! A hosszabbik csavar kerüljön felülre. (1. ábra.)
5. Csúsztassa vissza a vezetéket a toronyba! (2. 3. ábra)
6. Állítsa vízszintbe a mérleget az állítható lábak segítségével! A vízszintezéshez használja a torony aljánál levő vízszintjelzőt!

FELÉPÍTÉS

A mérleg külső felépítése

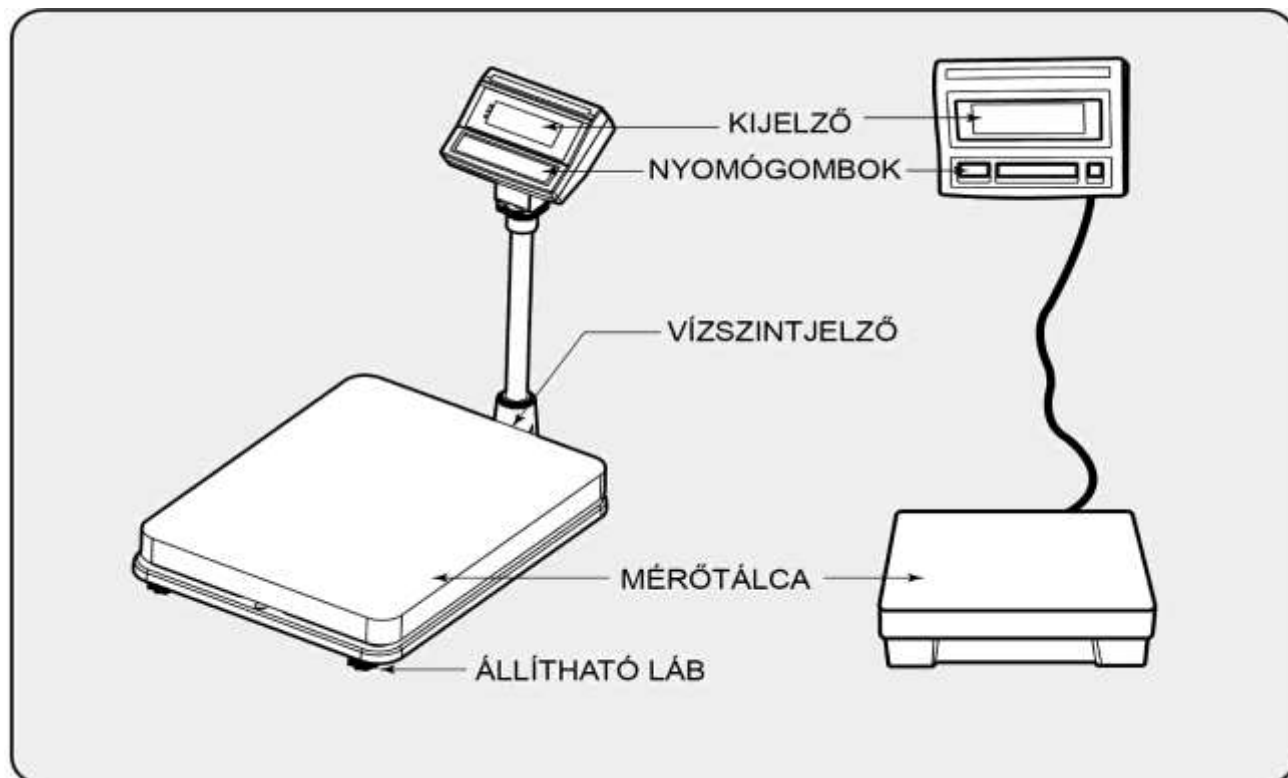



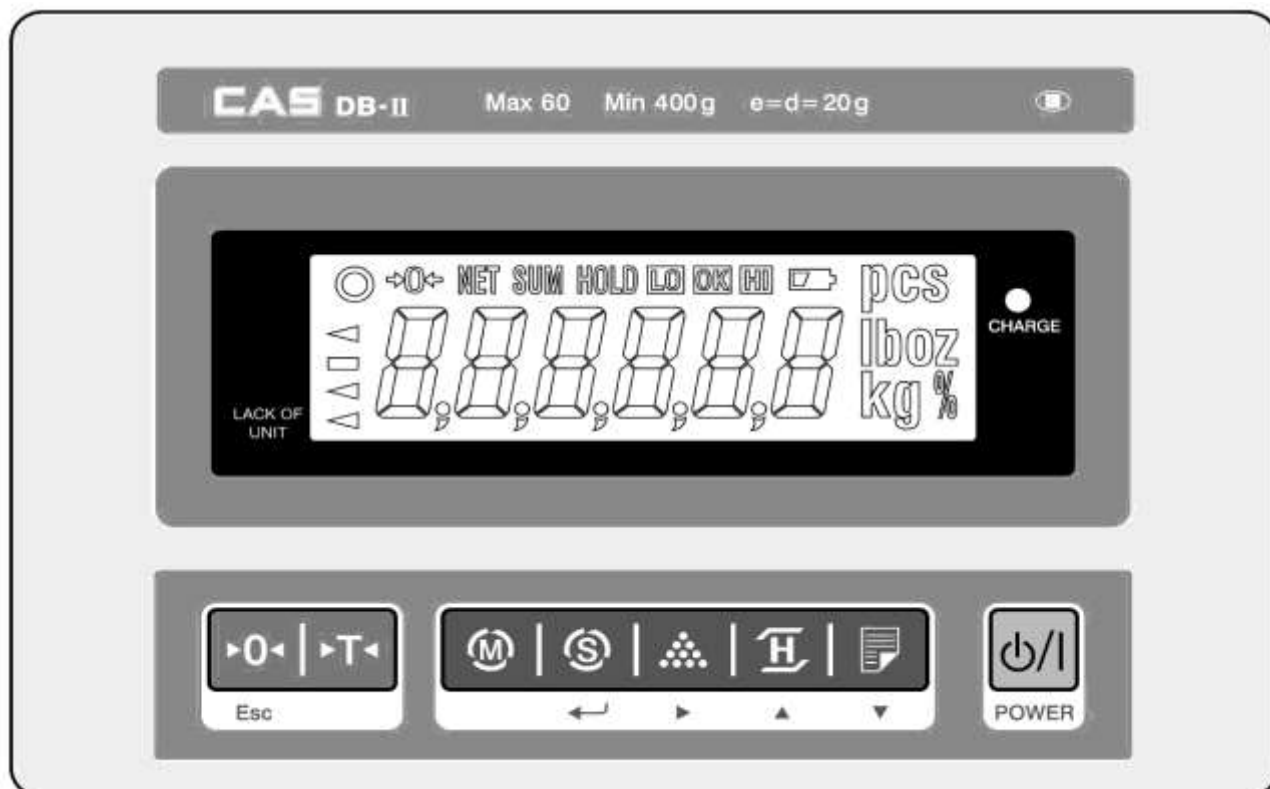





A kijelző és a nyomógombok



NYOMÓGOMBOK

A nyomógombok funkciói

GOMB	FUNKCIÓ
	Nullázás Kilépés (Beállításoknál)
	Tára tömeg megadása és törlése
	Mód váltó gomb az alábbi sorrendben mérés → darabszámlálás → tömegellenőrzés határérték KI/BE → darabszámlálás határérték KI/BE → mérés ...
	Set (beállítás) darabszámlálásnál Enter (Elfogadás – OK) (Beállításoknál)
	Minta alapján számított egységtömeg számítása Tovább lépés a következő számjegyre (Beállításoknál)
	HOLD Átlagtömeg számítás (pl. mozgó állatnál) Érték növelése (Beállításoknál)
	Nyomtatás A háttérvilágítás KI/BE kapcsolása (min.3 másodpercig) Érték csökkentése (Beállításoknál)
	Ki- és bekapcsolás

MŰVELETEK

1. Normál mérés

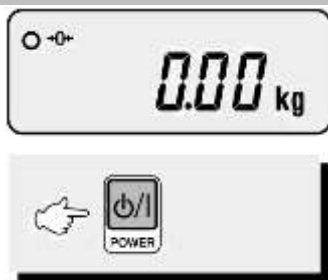

1. Kapcsolja be a mérleget! Győződjön meg róla, hogy a kijelzőn 0.00 jelenik meg és a STABLE (stabil) és ZERO (nulla) jelzések égneek!



2. Ha kijelző nem nullát mutat, nullázza a mérleget a NULLA gombbal!



3. Tegye az árucikket a tálcára, és amikor a stabil jelzés megjelenik, olvassa le a tömeget a kijelzőről!

2. Mérés tárával



1. Tegye a tára tömeget (pl: egy tálcát) a mérőtálcára!

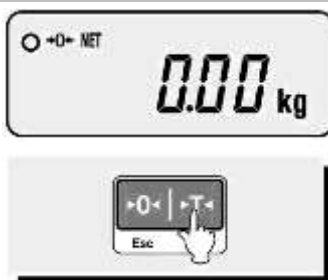

2. Nyomja meg a ►T◀ gombot!



3. Tegye az árucikket a tálcára! A kijelzőn az árucikk tömege jelenik meg.



4. Az árucikk levételekor a tára tömeg jelenik meg a kijelzőn negatív előjellel.



5. A tára törléséhez nyomja meg újra a ►T◀ gombot!

MŰVELETEK

3. Darabszámlálás



1. Nyomja meg a mód váltó gombot annyiszor, hogy a kijelzőn a PCSSET feliratot lássa!

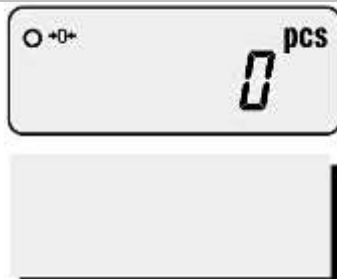

2. Ha korábban is darabszámlálásra használta a mérleget, akkor kijelző 0-t mutat a PCS felirat mellett.

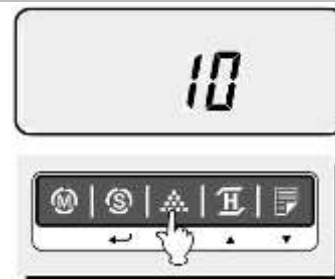

3. A darabszámláláshoz először be kell állítania az egység tömeget. A minta gomb megnyo-másával állíthatja be, hogy hány darab cikket helyez majd a mérlegre.



4. Ha növelni akarja a minta darabszámát nyomja meg többször a minta gombot! (10, 20, 30, 40, 50, 100, 150, 200) Minél nagyobb mintával dolgozik, annál pontosabban számolhat később!

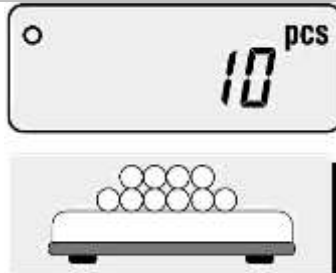

5. Ha például 10-es mintával dolgozik, helyezzen 10 darabot a mérőtálcára az árucikkből!

$1g \leq \text{LACK} \leq 50g$
 $0g \leq \text{LOW} \leq 1g$

6. Nyomja meg a SET gombot a mentéshez! Ha megjelenik a " Lack of unit" jelzés, akkor a túl kevés minta miatt a mérleg nem tud egység tömeget számolni. Ha a LOW jelzés jelenik meg, akkor az egység tömeg túl alacsony!



7. A darabszámláláshoz tegye a számlálni kívánt árucikkeket a mérlegre és olvassa le a darabszámot a kijelzőről!

MŰVELETEK

4. Százalékos mérés



1. Nyomja meg a mód váltó gombot annyiszor, hogy a kijelzőn a PERSET feliratot lássa!



2. Ha korábban is százalékos mérésre használta a mérleget, akkor kijelző 0-t mutat a % jel mellett.

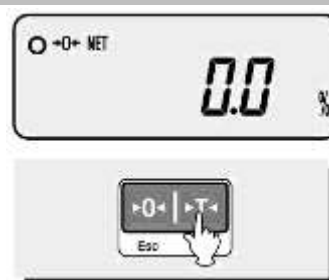

3. Ha százalékos mérés mellett a tároló edényt tárazni szeretni azt is megteheti. Ehhez a tára gombot kell megnyomnia!

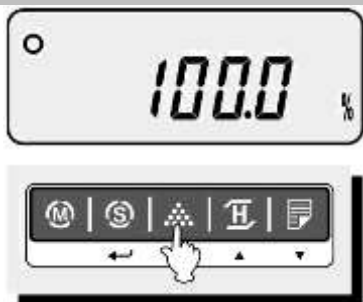

4. Most helyezze a tálcára a referenciaként használni kívánt tömeget és nyomja meg a minta gombot! A kijelzőn megjelenik a 100.0% felirat.

$0g \leq LOW \leq 4500g$

5. Ha a méréshatár 3%-ánál kisebb tömeget helyezett a mérlegre, akkor a kijelzőn a LOW felirat jelenik meg. Ilyen alacsony referencia mellett a mérleg nem tud százalékosan mérni.



6. Tegye fel az árucikket a mérőtálcára és a mérleg megmutatja, hogy az a referencia tömeg hány százaléka!

MŰVELETEK

5. Mozgó tömeg mérése



1 Helyezze a tömeget a mérőtálcára és nyomja meg az átlagtömeg (HOLD) gombot!



2. A kijelzőn megjelenik az átlagtömeg.

MŰVELETEK

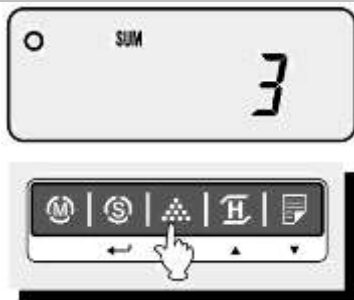

1. Ha az utoljára mért tömeget le szeretné vonni az össztömegeből, nyomja meg a beállítás (SET) gombot az összegzett tömeg megjelenítéséhez, majd nyomja meg a minta gombot az utolsó mérés levonásához!



2. A kijelzőn az S SUB felirat jelenik meg, a mérleg az utolsó mérést levonta az össztömegeből.

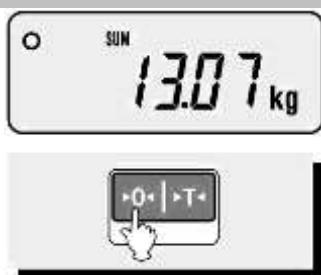

1. Ha a teljes össztömeget szeretné törölni, nyomja meg a beállítás (SET) gombot az összegzett tömeg megjelenítéséhez, majd nyomja meg a nulla (ESC) gombot a törléshez!.



2. Ha ki szeretné nyomtatni az össztömeget, nyomja meg a beállítás (SET) gombot az össztömeg megjelenítéséhez, majd nyomja meg a nyomtatás (PRINT) gombot a nyomtatáshoz!.

MŰVELETEK

7.1 Tömegellenőrzés



1. Nyomja meg a mód váltó gombot annyiszor, hogy a kijelzőn a WL OFF feliratot lássa!



2. Nyomja meg a HOLD gombot a tömegellenőrzés bekapcsolásához!



3. Nyomja meg a beállítás (SET) gombot az alsó határérték tömeg megadásához!



4. A HOLD (▲) és a PRINT (▼) gombokkal változtathatja a számjegyeket és a MINTA gombbal léphet tovább a következő számjegyre!



5. Nyomja meg a beállítás (SET) gombot a felső határérték megadásához!



6. A HOLD (▲) és a PRINT (▼) gombokkal változtathatja a számjegyeket és a MINTA gombbal léphet tovább a következő számjegyre!

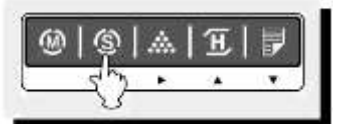

7. Nyomja meg a beállítás (SET) gombot a felső határérték mentéséhez és a tömegellenőrzés megkezdéséhez.

Ha az alsó és felső határértékeket rosszul adta meg. (Pl. a felső határérték kisebb mint az alsó) a kijelzőn a WL ERR felirat jelenik meg. Ilyenkor újra kell kezdenie a beállítást.

Ha vissza akar térni a normál méréshez nyomja meg a mód váltó gombot (M)!

MŰVELETEK

Egy példa a tömegellenőrzés használatára:



1030.00 kg

1. Tegyük fel, hogy az alsó határértéket 30 kg-ra,



HI 70.00 kg

2. a felső határértéket pedig 70 kg-ra állította be.



OK 40.00 kg

4. Ebben az esetben, ha 40kg-ot helyez a mérőtálcára, a mérleg kijelzőjén az „OK” felirat jelenik meg, hiszen a 40kg a 30 és 70 közé esik.



HI 80.00 kg

5. Ha 80kg-ot helyez a tálcára a mérleg kijelzőjén a „HI” (magas) felirat jelenik meg, mert a 80kg több a megadott felső határértéknél (70kg). Az eltérést a mérleg sípolással is jelzi.



LO 20.00 kg

6. Ha 20kg-ot helyez a tálcára a mérleg kijelzőjén a „LO” (alacsony) felirat jelenik meg, mert a 20kg kevesebb a megadott alsó határértéknél (30kg). Az eltérést a mérleg sípolással is jelzi.

MŰVELETEK

7.2 Darabszám ellenőrzés

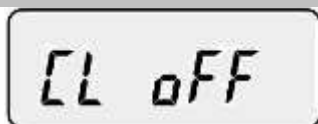

CL OFF



1 Nyomja meg a mód váltó gombot annyiszor, hogy a kijelzőn a CL OFF feliratot lássa!



CL on



2. Nyomja meg a HOLD gombot a darabszám ellenőrzés bekapcsolásához!



L00000^{pcs}

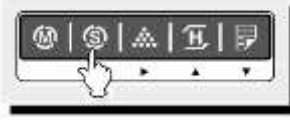

3. Nyomja meg a beállítás (SET) gombot a darabszám alsó határértékének megadásához!



L00 100^{pcs}



4. A HOLD (▲) és a PRINT (▼) gombokkal változtathatja a számjegyeket és a MINTA gombbal léphet tovább a következő számjegyre!



H00000^{pcs}



5. Nyomja meg a beállítás (SET) gombot a felső határérték megadásához!



H0 1000^{pcs}



6. A HOLD (▲) és a PRINT (▼) gombokkal változtathatja a számjegyeket és a MINTA gombbal léphet tovább a következő számjegyre!



CL on



7. Nyomja meg a beállítás (SET) gombot a felső határérték mentéséhez és a darabszám ellenőrzés megkezdéséhez.

Ha az alsó és felső határértékeket rosszul adta meg. (Pl. a felső határérték kisebb mint az alsó) a kijelzőn a CL ERR felirat jelenik meg. Ilyenkor újra kell kezdenie a beállítást.

Ha vissza akar térni a normál méréshez nyomja meg a mód váltó gombot (M)!

MŰVELETEK

Egy példa a darabszám ellenőrzés használatára:



L 00080 pcs

1. Tegyük fel, hogy az alsó határértéket 80 darabra,



H 00200 pcs

2. a felső határértéket pedig 200 darabra állította be.



OK 120 pcs

4. Ebben az esetben, ha 120 darabot helyez a mérőtálcára valamilyen árucikkből, a mérleg kijelzőjén az „OK” felirat jelenik meg, hiszen a 120 darab a 80 és 200 közé esik.



HI 220 pcs

5. Ha 220 darabot helyez a tálcára a mérleg kijelzőjén a „HI” (magas) felirat jelenik meg, mert a 220 több a megadott felső határértéknél (200 db). Az eltérést a mérleg sípolással is jelzi.



LO 60 pcs

6. Ha 60 darabot helyez a tálcára a mérleg kijelzőjén a „LO” (alacsony) felirat jelenik meg, mert a 60 kevesebb a megadott alsó határértéknél (80 db). Az eltérést a mérleg sípolással is jelzi.

8. Nyomtatás

8.1 Kézi nyomtatás

Ha bármikor a mérleg használta közben megnyomja a PRINT (nyomtatás) gombot a mérleg adatot fog küldeni a hozzá csatlakoztatott nyomtatóhoz. (A nyomtatás beállítását lásd a beállítások fejezetben!)

A nyomtatás tartalma mindig attól függ, hogy a mérleggel milyen műveletet végez.

Egyszerű mérésnél vagy tömegellenőrzésnél a fejléc és dátum után a mérés eredménye és a beállított határértékek, darabszámlálásnál a darabszámok, kumulált mérésnél az egyes mérési eredmények, stb.

A nyomtatás természetesen csak akkor működik, ha a mérleghez a soros porton keresztül nyomtató (Pl: CAS DLP-50) van csatlakoztatva.

8.2 Automatikus nyomtatás

Ha a beállításoknál az automatikus nyomtatás (Pr AUt) funkciót választotta, a mérleg a mérőtálcára helyezett tömeg stabilizálódását követően automatikusan adatot küld a nyomtatóra.

9. Akkumulátor töltés

Ha a mérleg akkumulátorának feszültsége nagyon lecsökken a kijelzőn az erre figyelmeztető jel jelenik meg:



Ebben az esetben csatlakoztassa a mérleget a hálózathoz az akkumulátor feltöltéséhez!

A kijelzőn töltés közben egy piros lámpa ég.

A mérleg használatához és az akkumulátorok töltéséhez a CAS által gyártott AC adaptert ajánljuk, más adapter használata könnyen az akkumulátor korai elhasználódásához és a mérleg meghibásodásához vezethet!

BEÁLLÍTÁSOK

10. Belépés a beállítások módba

A mérleg beállításainak módosításához először be kell lépnie beállítás módba.

1. Ehhez először kapcsolja ki a mérleget!
2. Nyomja meg a PRINT gombot és tartsa lenyomva miközben kapcsolja be a mérleget a POWER gombbal! A kijelzőn a USEt feliratnak kell megjelennie.
3. Az egyes menü pontok között a mód váltó (M) gombbal mozoghat és a beállításokat a HOLD (▲) és a PRINT (▼) gombokkal változtathatja meg.
4. A SET (S) gomb megnyomásával mentheti a beállításokat és léphet ki ebből az üzemmódból.
5. A mentés nélküli kilépéshez használja a NULLA (0) gombot!

Az egyes beállítási paramétereket és a válaszható értékeket az alábbi táblázatban foglaltuk össze:

MENÜ	KIJELZŐ	MAGYARÁZAT
Csipogó	b on	csipogó bekapcsolva
	b oFF	csipogó kikapcsolva
Nyomtató	Pr oFF	nyomtató kikapcsolva
	Pr kEy	kézi nyomtatás
	Pr AUt	automatikus nyomtatás
	Pr CMd	nyomtatás később
Háttérvilágítás	bL oFF	háttérvilágítás kikapcsolva
	bL on	háttérvilágítás mindig bekapcsolva
	bL 10	háttérvilágítás 10 másodperc után kikapcsol
	bL 30	háttérvilágítás 30 másodperc után kikapcsol
Automatikus kikapcsolás	AP oFF	automatikus kikapcsolás kikapcsolva
	AP 10	10 perc után kikapcsol, ha nem használják
	AP 30	30 perc után kikapcsol, ha nem használják
	AP 60	60 perc után kikapcsol, ha nem használják

BEÁLLÍTÁSOK

MENÜ	KIJELZŐ	MAGYARÁZAT
Átviteli sebesség	br 48	4800 bps
	br 96	9600 bps
	br 192	19200 bps
	br 384	38400 bps
Tömegellenőrzés	WL M0	Ha a tömeg OK, akkor csipog
	WL M1	Ha a tömeg túl magas vagy alacsony, akkor csipog
	WL M2	Ha a tömeg túl alacsony, akkor csipog
	WL M3	Ha a tömeg túl magas, akkor csipog
Darabszám ellenőrzés	CL M0	Ha a darabszám OK, akkor csipog
	CL M1	Ha a darabszám túl magas vagy alacsony, akkor csipog
	CL M2	Ha a darabszám túl alacsony, akkor csipog
	CL M3	Ha a darabszám túl magas, akkor csipog
Dátum	dy on	dátum nyomtatása
	dy oFF	dátumot nem nyomtat
Idő	ti on	idő nyomtatása
	ti oFF	időt nem nyomtat
Fejléc	LA oFF	fejléc nyomtatása
	LA on	fejléct nem nyomtat
Alapbeállítás	dF no	alapbeállításokat nem használja
	dF YES	alapbeállítások visszaállítása

BEÁLLÍTÁSOK

11. Dátum beállítás

The LCD display shows the text "dy on" in a digital font.



1. Nyomja meg a mód váltó gombot annyiszor, hogy a kijelzőn a dy ON felirat jelenjen meg. Ez azt jelenti, hogy a dátum nyomtatásra kerül.

The LCD display shows the text "dy on" in a digital font.



2. Ha nem szeretné a dátumot nyomtatni nyomja meg a HOLD (▲) gombot!

The LCD display shows the text "dy off" in a digital font.

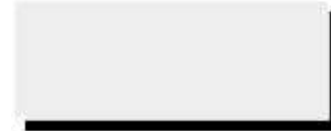

The LCD display shows the text "00,00,00" in a digital font.



3. A dátum beállításához nyomja meg a MINTA (►) gombot! A kijelzőn 00,00,00 jelenik meg.

The LCD display shows the text "02,04,01" in a digital font.



4. Állítsa be a dátumot a HOLD (▲), PRINT (▼) és MINTA (►) gombok segítségével! (NNHHÉÉ formátum szerint)

The LCD display shows the text "dYSAvE" in a digital font.

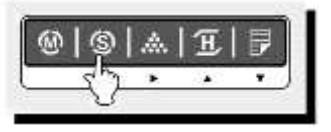

5. Nyomja meg a SET (S) gombot a mentéshez! Ekkor a kijelzőn a dYSAvE felirat jelenik meg.

The LCD display shows the text "ñon" in a digital font.



6. A dátum mellett a hét napját is beállíthatja a ▲▼ gombokkal. Ha rossz napot ad meg a kijelzőn a Wk rr üzenet jelenik meg.

The LCD display shows the text "Wk SAvE" in a digital font.



5. A mentéshez itt is használja a SET (S) gombot. A kijelzőn ekkor a Wk SAvE üzenet jelenik meg.

BEÁLLÍTÁSOK

12. Idő beállítás



1. Nyomja meg a mód váltó gombot annyiszor, hogy a kijelzőn a ti ON felirat jelenjen meg. Ez azt jelenti, hogy az idő nyomtatásra kerül.



2. Ha nem szeretné az időt nyomtatni nyomja meg a HOLD (▲) gombot!



3. Az idő beállításához nyomja meg a MINTA (►) gombot! A kijelzőn 00,00,00 jelenik meg.



4. Állítsa be az időt a HOLD (▲), PRINT (▼) és MINTA (►) gombok segítségével! (ÓÓPPMM formátum szerint)



5. Nyomja meg a SET (S) gombot a mentéshez! Ekkor a kijelzőn a tiSAvE felirat jelenik meg.

BEÁLLÍTÁSOK

13. Címke fejléc beállítás



LA OFF



1. Nyomja meg a mód váltó gombot annyiszor, hogy a kijelzőn a LA OFF felirat jelenjen meg. Ez azt jelenti, hogy a címke fejléctet a mérleg nem nyomtatja.



LA on



2. A fejléc nyomtatásához nyomja meg a HOLD (▲) gombot!

A kijelzőn a LA on felirat jelenik meg.



WELCOM



3. Nyomja meg a MINTA (►) gombot! A kijelzőn az alapbeállítás „WELCOM” jelenik meg.



CAS



4. Állítsa be a fejléc szövegét a HOLD (▲), PRINT (▼) és MINTA (►) gombok segítségével! Speciális karakterek beviteléhez nyomja meg a tára (T) gombot! Ilyenkor a kijelzőn a STABLE jelzés jelenik meg.



LASAVE

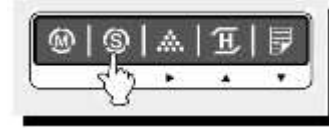

5. Nyomja meg a SET (S) gombot a mentéshez! Ekkor a kijelzőn a LASAVE felirat jelenik meg.

MELLÉKLETEK

14. Hibaüzenetek

HIBAÜZENET	OK	MEGOLDÁS
Err1	Kezdeti nulla beállítás hibás	Ürítse ki a tálcát! Nézze meg, hogy van-e tálca a mérlegen!
Err 10	Analóg egység hiba	Kapcsolja ki és be a mérleget!
Err 11	EEPROM hiba	Hívja a forgalmazót!
Err 12	Kód hiba	Hívja a forgalmazót!

15. Kommunikáció

A mérlegre soros porton keresztül különböző eszközöket (pl. nyomtató) kapcsolhat. Külső eszköz csatlakoztatásához az alábbi bekötésű soros kábelt használja!

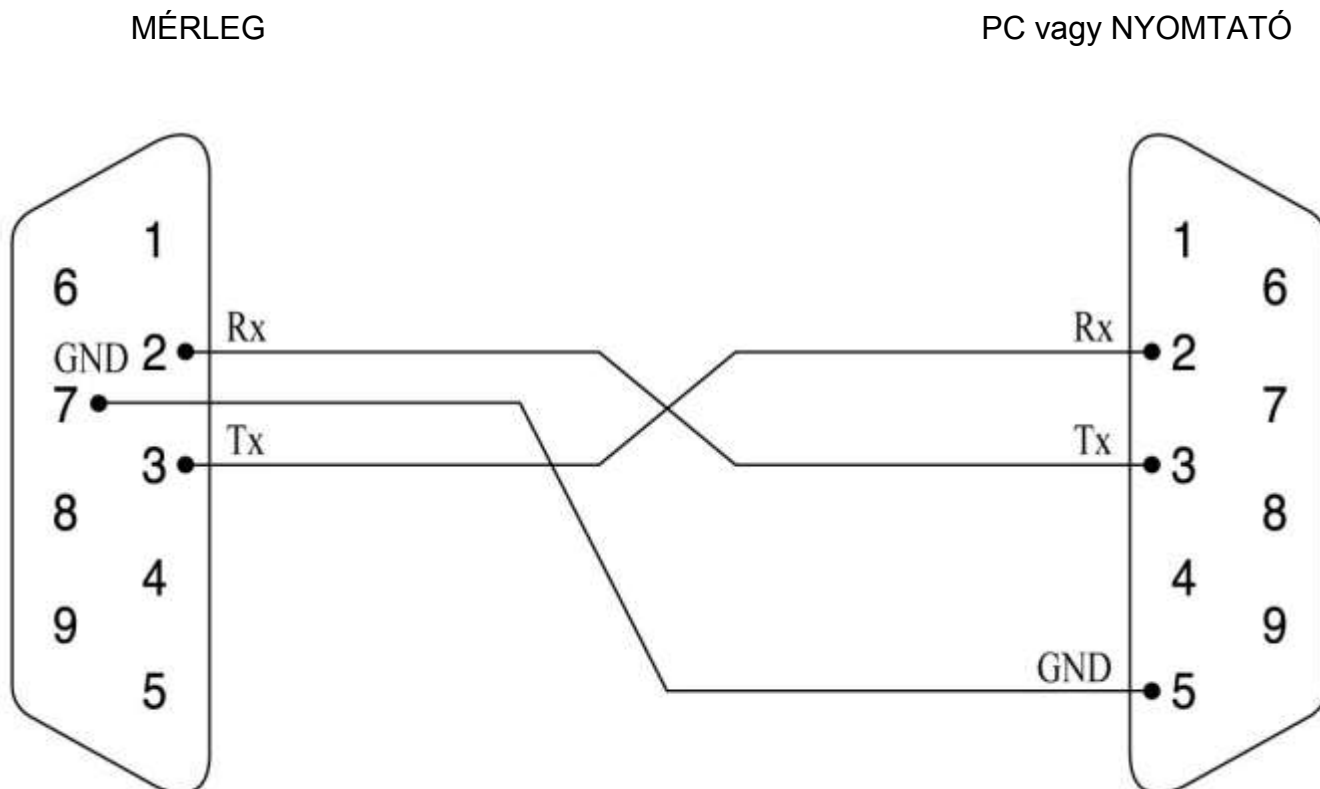

MELLÉKLETEK

16. Specifikációk

CAS DBII 150	
MÉRÉSHATÁR / PONTOSSÁG	30/60, 60/150, 300 kg
MAX. TÁRA	teljes tartományban
BELSŐ FELBONTÁS	1/30000
KÜLSŐ FELBONTÁS	1/3000
KIJELZŐ	LCD, 6 számjegy
KIJELZŐ JELZÉSEK	STABLE, ZERO, HOLD, NET, HI/OK/LO, %, PCS, SUM, kg, 
KOMMUNIKÁCIÓ	soros port RS232, nyomtató, PC
MŰKÖDÉSI HŐMÉRSÉKLET	-10°C-tól +40°C-ig
TÁPELLÁTÁS	9V, 850mA adapter 6V 3,3 AH 20HR Pb akkumulátor kb. 100 óra működés háttérvilágítás nélkül, min. feszültség: 5,8V
TELJESÍTMÉNY	Kb. 5W
TÁLCAMÉRET	460mm(sz)×570mm(h)
MÉRETEK	480mm(sz)×710mm(h)×930mm(m)
TÖMEG	18,5 kg

- A mérlegre 1 év garanciát vállalunk, ami nem terjed ki rendellenes használatra, túlterhelés, beázás, törés esetére.
- A garancia telephelyi, tehát a szállítási költség a vevőt terheli ill az ő feladata.
- Az akkumulátorra fél év garanciát tudunk vállalni az eladástól számítva számla ellenében. Célszerű 0 állásba tenni a billenő kapcsolót a mérleg kijelző hátoldalán, ha hosszabb ideig nem használják és nincs a 230V-os hálózatba kötve (napokig)