

**RETAIL WEIGHING SOLUTION™**

<http://telecom-merleg.hu>

<http://merlegstudio.hu>

# CL5000/CL5200 /CL5500 SERIES

Label Printing Scale

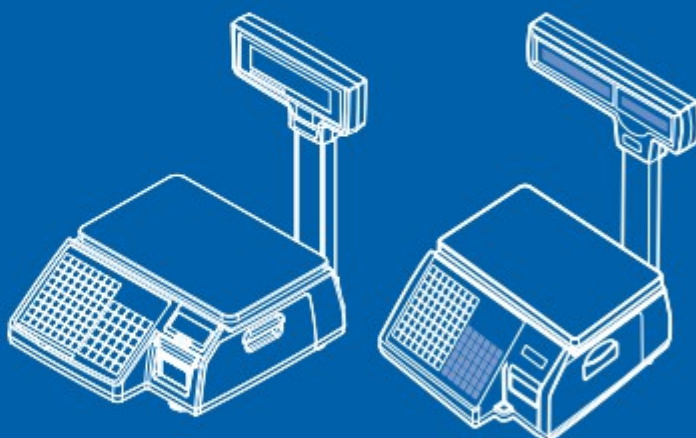

## FORGALMAZÓK

**Pécsi – Mérlegstúdió Kft. (forgalmazás)**

7631 Pécs Megyeri út 67. (+3672/525-183 [info@merlegstudio.hu](mailto:info@merlegstudio.hu))

**Telecom Kft. (forgalmazás és szerviz)**

1102 Budapest Állomás u 15. (+361/212-4947 [telecom@telecom.hu](mailto:telecom@telecom.hu))

# Tartalomjegyzék

Forgalmazók.....	1
Bevezető.....	2
Óvintézkedések.....	4
Címke.....	6
Címke specifikáció:.....	6
Címke csere:.....	7
Kijelzés, billentyűzet.....	8
Kijelzések:.....	9
Billentyűzet:.....	10

## BEVEZETŐ

Köszönjük, hogy az általunk forgalmazott CAS CL5200, CL5500 -as mérleget megvásárolta!

A mérleg kiválóan alkalmas címke nyomtatására, akár csemegepulti, akár előcsomagolás feladatok esetén.

Jelen kézikönyben az egyes használati módokat gyakorlati oldalról megközelítve mutatjuk be, ezen használati módokhoz tartozó, mérlegen eszközölné beállításokkal együtt. Illetve bemutatjuk a mérleggel ingyenesen adott, gyártói, magyar nyelvű CLWORKS segédprogramot, mely a mérleg beállítási módjait kiegészítendő használható paraméterezési, vagy akár PLU menedzsment, statisztika lekérdezés célokra.

A kézikönyv nem teljes körű, a mérleg teljes (nagyon szerteágazó) paraméterezési lehetőségeit nem taglalja teljes körűen! A teljes körű, részletekbe menő menüszerkezet és annak lehetőségei kapcsán, lapozza fel a gyártói, angol nyelvű manual -t, vagy keressen minket elérhetőségeinken!

Mérleg típusok, paraméterek:

<b>Típus</b>	CL5200 B (lapos) P (tornyos). CL5500 D (két testű) H (függesztett).
<b>Méréshatár</b>	3/6 kg 6/15kg 15/30 kg
<b>Pontosság</b>	1/2 g 6/5 g 5/10 g
<b>Minimum mért érték</b>	20 g 40 g 100 g
<b>Kijelző</b>	Alfanumerikus
<b>Nyomtató</b>	202 DPI, thermo nyomtató, min. 40x30 mm, max. 60x120 mm -es címke méretig.
<b>Kommunikáció</b>	Ethernet, WIFI (opció)
<b>PLU, összetevők</b>	10 000 PLU, 1 000 összetevő.
<b>Tápellátás</b>	230 V -os hálózati tápellátással
<b>Működési hőmérséklet tartomány</b>	-10 -tól +40 C -ig.
<b>Akkumulátor</b>	Nincs.

# ÓVINTÉZKEDÉSEK

NE SZEDJE SZÉT A MÉRLEGET!



Hiba esetén hívja a szervizet!

NE TERHELJE TÚL A MÉRLEGET!



FÖLDELT ALJZATBA  
CSATLAKOZTASSA  
AKÉSZÜLÉKET!



NE HÚZZA KI A MÉRLEG  
KÁBELÉT A HÁLÓZATI  
ALJZATBÓL A KÁBELT FOGVA!



ÓVJA MÉRLEGET KORROZIÓT,  
ANYAGHIBÁT OKOZÓ  
GÁZOKTÓL, VEGYSZEREKTŐL!



ÓVJA A MÉRLEGET MAGAS  
PÁRATARTALOMTÓL, ILLETVE A  
KÖZVETLEN VÍZZEL VALÓ  
ÉRINTKEZÉSTŐL AZ ÁRAMÜTÉS  
ELKERÜLÉSE ÉRDEKÉBEN!



ÓVJUK A MÉRLEGET A  
KÖZVETLEN, MAGAS  
HŐSUGÁRZÁSTÓL!



HATÁROZOTTAN  
CSATLAKOZTASSUK A MÉRLEG  
DUGVILLÁJÁT A HÁLÓZATI  
KONEKTORBA!



KIZÁRÓLAG GYÁRI ADAPTERT  
HASZNÁLJUNK A MÉRLEGHEZ!



A PONTOS MÉRÉS ÉRDEKÉBEN,  
IDŐKÖZÖNKÉNT  
ELLENŐRÍZTESSE A MÉRLEGET  
A SZERVIZZEL (LEGKÉSŐBB A  
HITELESÍTÉSI IDŐTARTAM  
LEJÁRTA ELŐTT)

KERÜLJÜK A MÉRLEGET ÉRŐ,  
DINAMIKUS ERŐHATÁSOKAT,  
MELYEK GYAKRAN  
CELLAHIBÁT OKOZHATNAK  
(NEM GARANCIÁLIS JELLEGŰ  
MEGHIBÁSODÁS)

SZÁÉLLÍTÁS ESETÉN A MÉRLEG  
ALJÁT FOGJUK ÉS NE A  
PLATÓJÁT!



ÜZEMEN KÍVÜL HELYEZETT



EGYENLETES FELÜLETŰ ÉS



A MÉRLEG NÉGY LÁBA

MÉRLEG ESETÉN, TÁVOLÍTSUK EL ANNAK AKKUMULÁTORÁT!



HŐMÉRSÉKLETŰ HELYEN HASZNÁLJUK A MÉRLEGET!



ÁLLÍTHATÓ, MELYEL BESZINTEZHETJÜK A MÉRLEGET A LIBELLA SEGÍTSÉGÉVEL.



ÓVJUK A MÉRLEGET ELEKTROMÁGNESES SUGÁRZÁSTÓL!



## Címke specifikáció:

címke külső átmérő : 100mm  
címke belső átmérő: 40mm  
címke szélesség : 40, 50, 60mm  
Blokszalag szélesség: 60mm(MAX)  
(CL5500)

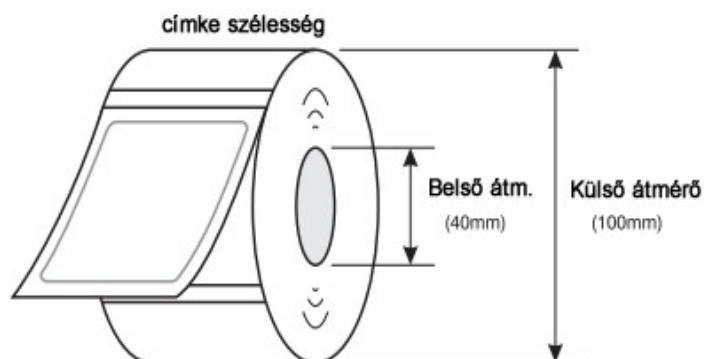

### Nyomatási terület:

Címke szélesség 60mm(MAX)  
Ebből nyomtatható : 56mm(MAX)  
Max. címke hossz : 120mm(MAX)

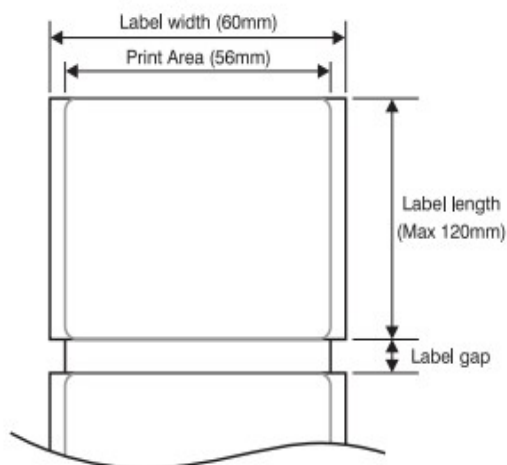

## Címke csere:

① Fordítsuk el a kart

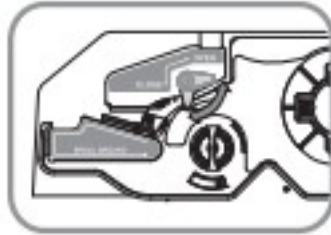

② Vegyük ki a címkedobot

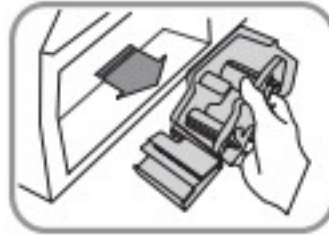

③ Távolítsuk el a takarót

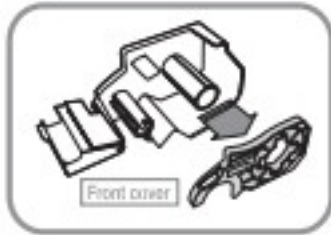

④ Helyezzük be a címetekercset

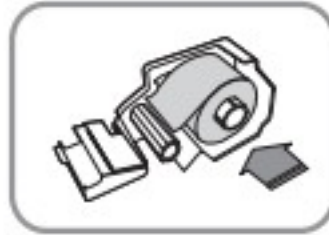

Távolítsunk el néhány címkét a hordozóról, és helyezzük a hordozót a felcsévlőhöz.

⑤

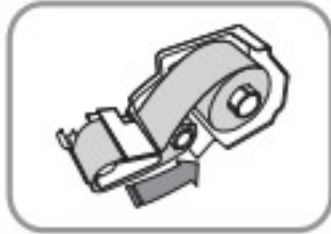

⑥ Rögzítsük a sárga hordozót a felcsévlőhöz az ábra szerint.



⑦ Kézzel tekerjük fel a felcsévlőre a címke hordozót (3-4 fordítás).





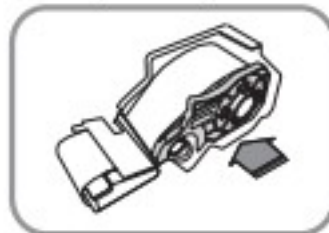











⑧ Helyezzük vissza a takarót, és zárjuk le a nyomtató kart!













**NYOMJUNK FEED GOMBOT, HOGY A MÉRLEG BEÁLLÍTSA A CÍMKE POZÍCIÓT!**

# KIJELZÉS, BILLENTYŰZET

SZIMBÓLUMOK			Leírás
<b>B, P, R, H - TYPE</b>		<b>D - TYPE</b>	
ST		STABLE	Stabil tömeg kijelzés
▶0◀		▶0◀	Nulla tömegérték kijelzése
NET		NET	Nettó tömeg jelölése
AUTO		AUTO	Automata nyomtatási mód kijelzése
SAVE		SAVE	Automata képernyő törlés státusz kijelzése
PREPACK		PREPACK	Auto. képernyő törlés és nyomtatás státusz kijelzése
D/C		D/C	Kedvezmény státusz kijelzése
SHIFT		SH	Gyorsbillentyű SHIFT státusz kijelzése
TR			Adat átviteli státusz kijelzése
		M	Mester mérleg státusz kijelzése
		S	Szolga mérleg státusz kijelzése

Billentyű	Leírás
	Numerikus billentyűzet át, mennyiség, tára... megadásához.
	Dupla nulla billentyű.
	Törlés gomb (hibás mennyiségek, hibajelzések...) esetén.
	Nullázó gomb, ha valamiért a mérleg nem áll be nullára.
	Manuális tárazás (edény súly) bevitele, törlése.
	Ár felülírás gomb.
	Dátum/idő gomb eladás módban a dátum/idő, mérleg száma, és gyűjtő kijelzése között. Manűben felfelé léptetés.
	Váltás az eladás és a programozási menü között. Prog. mezőben váltás az előző képernyőre.
	Váltás az eladási módban mennyiség, darab és ár megadás között.
	Váltás automata nyomtatási módra és vissza.
	Előcsomagolás üzemmódba váltás, mely az automata nyomtatáson túl, megakadályozza a meghívott PLU törlését a tranz. után. Menűben balra lépés.
	Megakadályozza bármilyen meghívott adat törlését a képernyőről (pl. PLU, tára...).
	Hibás eladás törlése az összesítésből. Menűben jobbra lépés.
	PLU szám megadását követően, PLU meghívása. Lefelé léptetés a menűben.

Billentyű	Leírás
	ADD-Up billentyű az ST/TTL billentyűvel együtt használva összesítő címke nyomtatását teszi lehetővé. Page sown a menüben: következő képernyő.
	Több eladás, több címke nyomtatása. ESC: kilépés a menüből.
	ST - sub total. TTL - total. Összesítő címke nyomtatása az ADD gomb használatával.
	Címke, vagy hőpapír továbbítása.
	PAY - visszajáró kalkulálása eladáskor. TEST - teszt címke nyomtatása.
	Nyomtatás, és ENTER a menüben. 2 gomb van, mindkettő ugyanazt a funkciót látja el.
	RETURN: hitel a hibás, nem megfelelő tranzakciónál, vagy visszavételnél. SHIFT: eladás módban a gyorsbillentyűk másodlagos funkciójának elérése, kis és nagy betűk elérése.
	Általános mért típusú PLU gomb.
	Általános darabos (nem mért) típusú PLU gomb.
	Kezelő billentyűk, kezelő definíciótól függően (CL5500).