



# 使用說明書

## 真空電氣壓力鍋

VC-050WH  
VC-051WG



享

受



生

活

## 目錄

產品特點介紹  
P4

零件名稱  
P5

控制面板  
及功能說明  
P6

操作說明  
P7

如何烹調食物  
P10

預設壓力及時間  
P12

預約定時功能  
P13

自訂烹調溫度  
P14

清洗上蓋方法  
P15

FAQ  
P16

安全操作須知  
P17

產品參數  
P18

# 產品特點介紹

## 特色設計

SENCE的真空電氣壓力鍋是採用最新技術研製開發的一種新型炊具。優化集合了壓力鍋、電飯鍋、燜燒鍋的優點於一體，並彌補了同類產品的不足。結構先進、造型新穎、具有安全可靠、功能齊全、操作方便、省時節電、營養烹調等特點，是現代家庭理想炊具，也是壓力鍋、電飯鍋、燜燒鍋升級換代的產品。

## 產品特點

### 1. 一煲多用，操作方便

- 1) 具有米飯、煲粥、蒸煮、燉、嬰兒米粥、蛋糕、烤/焗、乳酪、炸等功能。
- 2) 根據食物及個人烹飪經驗，自行選擇功能鍵，自動完成烹飪過程;烹飪結束響鈴提示，自動進入保溫狀態，無需專人看管。
- 3) 設有24小時預約定時功能。設定時間後進入倒計時，當倒計時結束後，自動進入烹飪狀態。
- 4) 設有DIY定時功能，可以根據自己的口味調節DIY保壓時間。

### 2. 快速烹飪，省時節能

- 1) 採用高溫烹飪，使食物在高溫下快速煮熟,省時節能
- 2) 煮飯比電飯煲省時、節能，而且高原地區也能煮飯。
- 3) 煮粥、煲湯及煮豆類、蹄筋等難熟食物比電飯煲省時、節能。

### 3. 採用全密封無沸騰烹飪，鎖住營養

### 4. 結構先進，安全無憂

- 1) 設有開、合蓋安全裝置：當鍋蓋與鍋體扣合不到位時，鍋體不能上氣壓；當鍋內有氣壓時，不能開蓋。
- 2) 設有限壓安全裝置：當鍋內壓力超過最大工作壓力，上升到限壓值時，限壓閥自動排氣限壓。
- 3) 設有安全泄壓裝置：當限壓安全裝置失靈，鍋內升到極限壓力，泄壓機構起作用，使鍋蓋周邊自動排氣泄壓，確保不會發生意外現象。
- 4) 設有限溫安全裝置：當鍋內溫度超過限定溫度時，自動停止加熱，待溫度降低後，重新工作。
- 5) 設有超溫安全裝置：當鍋內溫度升到極限溫度時，自動切斷電源(此種情況需送維修網點維修)。

### 特別聲明：

本資料上所有內容均經過認真核對，如有任何印刷錯漏或內容上的誤解，本公司保留解釋權；如遇產品技術或軟體升級，會編入新版說明書，恕不另行通知。  
產品外觀顏色如有改動，以實物為準。

# 產品零件名稱

## 產品結構(外部)

上蓋結構(俯視圖)

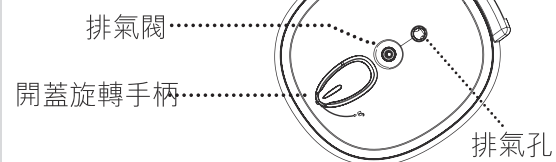

保溫蓋結構

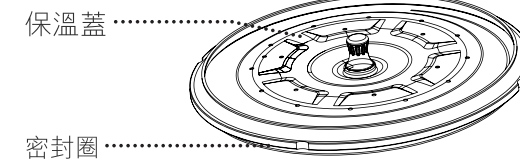

## 產品結構(內部)

\*請根據使用方法及使用次數，定期清潔及更換保溫蓋

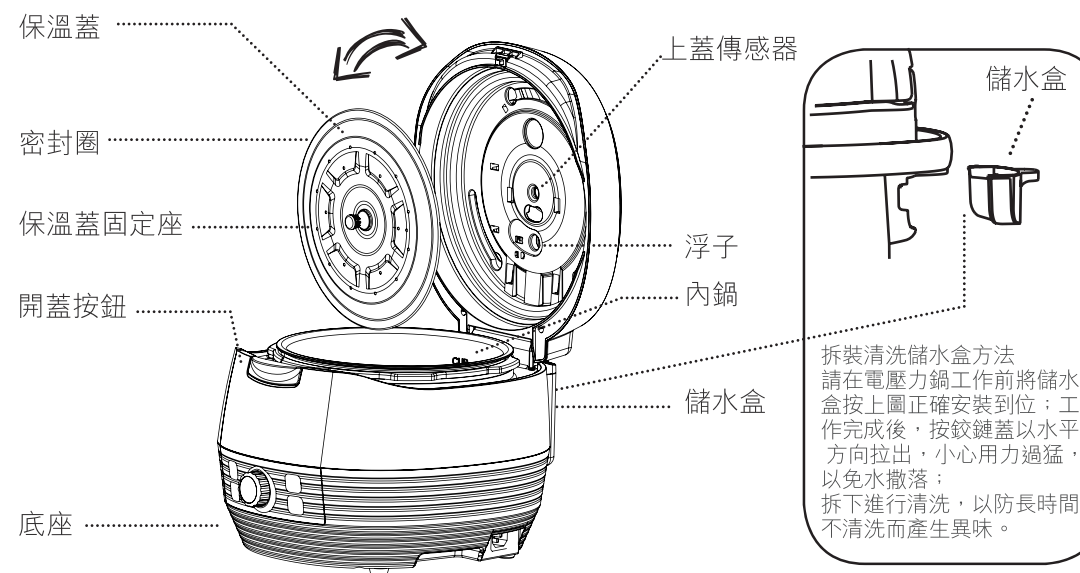

將開蓋旋轉手柄從  轉向  位置後，按開蓋按鈕即可打開煲蓋  
(操作中請勿按開蓋按鈕)

## 跟機配件

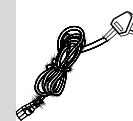

電源線



飯勺



湯勺



量杯



說明書

# 產品使用方法

## 產品控制面板

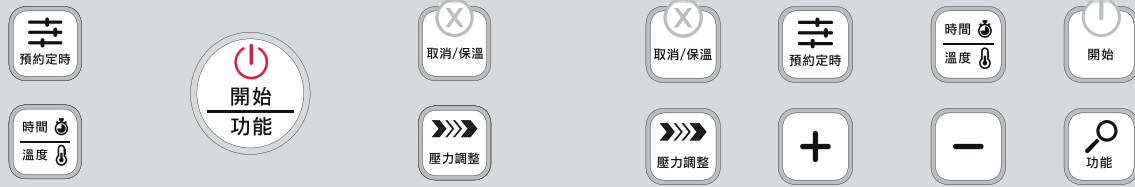

Model No. : VC-050WH

Model No. : VC-051WG

- 開始**：選擇好所需要的功能後，按《開始》鍵確認選擇，壓力鍋開始操作。
- 取消/保溫**：待機狀態下按此鍵進行保溫。操作中可以取消壓力鍋的任何操作。
- 功能**：按《功能》鍵選擇您所需要的常規功能和調節壓力時間。
- 壓力調整**：按《壓力調整》鍵，本機部份功能，具有壓力調節選擇，按此選擇所需壓力。
- 預約定時**：按《預約定時》鍵後，再按《+》、《-》鍵，設定啟動時間。
- 時間/溫度**：在預約定時狀態下，配合《+》、《-》鍵，調節時間與溫度。
- +**：在《預約定時》狀態下調節增加時間和溫度。
- ：在《預約定時》狀態下調節增加時間和溫度。

### 溫馨提示

插入電源後產品未工作時，顯示屏顯示為待機狀態功能操作時，按《取消/保溫》鍵將自動轉為待機按鍵的力度以聽到響聲為準。

## 功能使用方法

白米飯	需煮白米飯時使用該功能	煲粥	需煲粥時使用該功能
糙米飯	把糙米、小米或玉米等糧食煮成的飯狀食物	蒸煮	需蒸煮時使用該功能
煲仔飯	需做煲仔飯時使用該功能	嬰兒米粥	需煮嬰兒米粥時使用該功能
肉類	燉肉或雞時使用該功能	蛋糕	做蛋糕時使用該功能
豆/蹄筋	燉豆子、蹄筋時使用該功能	烤/焗	需烤或焗時使用該功能
燉	需要慢燉功能時使用該功能	無水煮	需要無水煮時使用該功能
煲湯	需煲湯時使用該功能	乳酪	需做乳酪時使用該功能
		炸	需做油炸時使用該功能

# 產品使用方法

## 產品操作說明

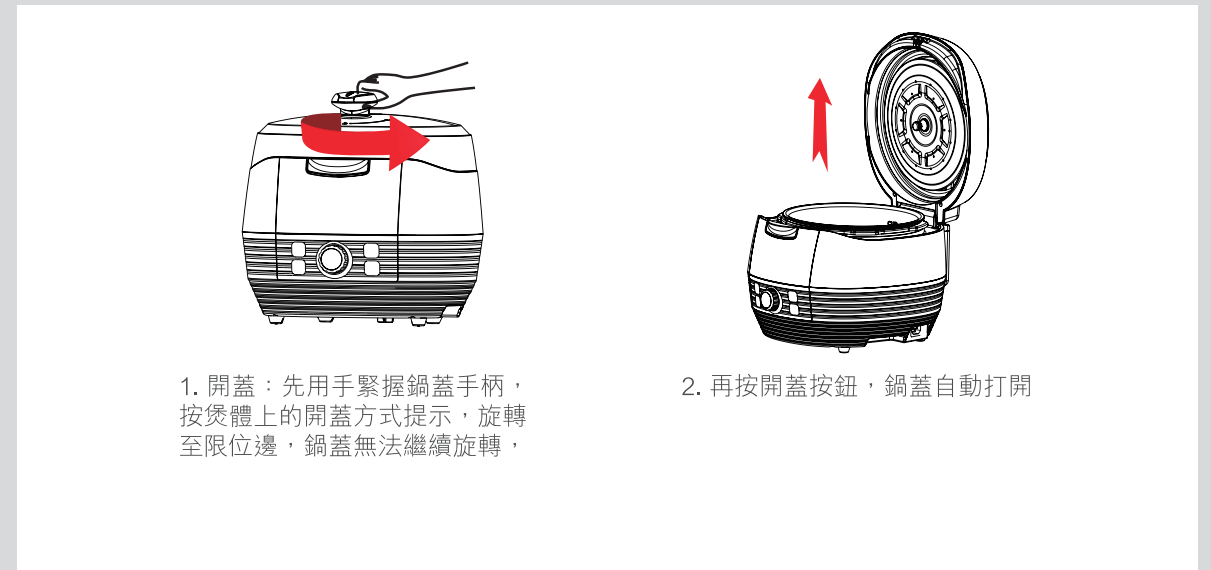

1. 開蓋：先用手緊握鍋蓋手柄，按煲體上的開蓋方式提示，旋轉至限位邊，鍋蓋無法繼續旋轉，

2. 再按開蓋按鈕，鍋蓋自動打開

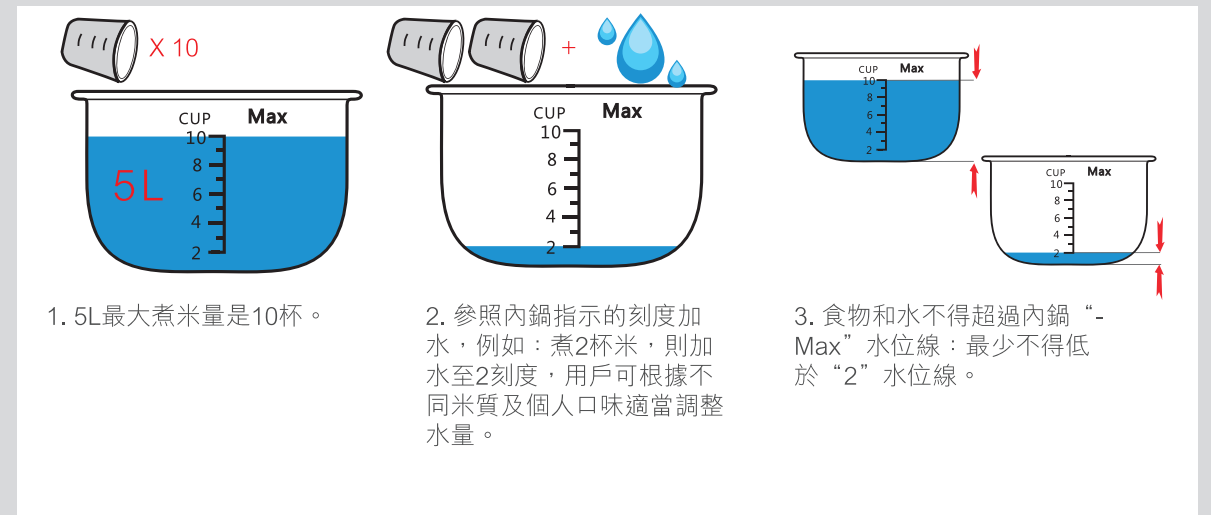

1. 5L最大煮米量是10杯。

2. 參照內鍋指示的刻度加水，例如：煮2杯米，則加水至2刻度，用戶可根據不同米質及個人口味適當調整水量。

3. 食物和水不得超過內鍋“-Max”水位線；最少不得低於“2”水位線。

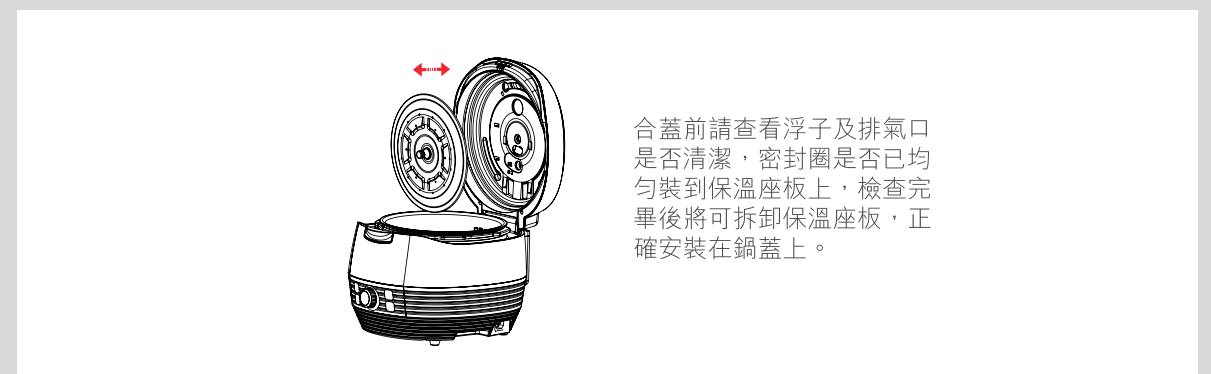

合蓋前請查看浮子及排氣口是否清潔，密封圈是否已均勻裝到保溫座板上，檢查完畢後將可拆卸保溫座板，正確安裝在鍋蓋上。

# 產品使用方法

## 產品操作說明

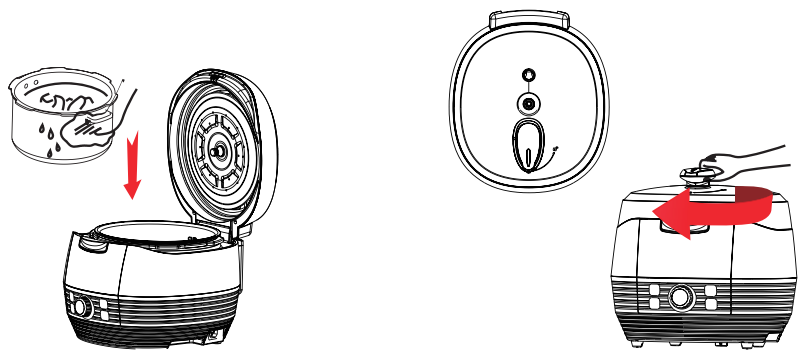

將內鍋放入外鍋內。放入前先把內鍋及發熱盤擦幹乾，外鍋內及發熱盤表面不得放入雜物；放入後，左右輕輕旋轉內鍋與發熱盤接觸良好。

合蓋：手握開蓋旋鈕，按煲體上的合蓋方向提示，旋轉至扣合位置，開蓋旋鈕無法繼續旋轉並聽到“咔嚓”扣合聲，表示鍋蓋完全扣合到位。



接通電源，數碼屏顯示“\_\_\_\_\_”，表示電壓力煲處於待機狀態。  
根據實際需要選擇烹飪功能。在按相應功能鍵後，對應的功能指示燈亮，如選擇“米飯”功能，然後按“開始”鍵，數碼屏以迴圈方式點亮，表示壓力鍋進入“米飯”工作狀態。

烹飪過程中，當鍋內壓力達到程式設定的工作壓力時，“定時”指示燈亮，數碼屏以倒計時的方式顯示保壓時間，“壓力調節”指示燈隨著鍋內壓力逐漸增大，指示燈檔位也隨之增大；保壓時間為零時，烹飪完成；壓力煲發出提示音，自動進入保溫狀態，保溫過程中，鍋內壓力逐漸減少，壓力指示燈也逐檔減小（當溫度降到程式設定的溫度時，壓力指示燈全滅）；“保溫/取消”指示燈亮，數碼屏開始顯示保溫時間。

# 產品使用方法

## 產品操作說明



保溫工作時，如果鍋內溫度偏高，“保溫/取消”指示燈會閃爍，當鍋內達到正常保溫溫度時，“保溫/取消”指示燈長亮。

進入保溫狀態後，如果不需要連續保溫，可以拔掉電源線。為了安全起見，壓力煲在連續保溫12小時後，如用戶無任何操作，將自動進入待機狀態。

## 注意

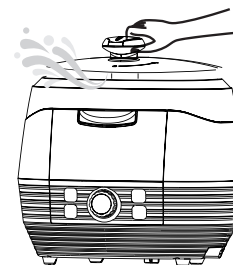

開蓋取用食物：  
開蓋前拔掉電源插頭，按前文所述開蓋方法開蓋後，即可取用食物。

注：如果煮流質食物（粥類、濃湯），當“保溫/取消”指示燈亮時，不能馬上開蓋，必須自然冷卻至壓力指示燈全滅後才能開蓋，否則鍋內液體會隨氣體一起從排氣口噴出而導致危險。

# 產品使用方法

## 烹調食物



1. 插上電源後，發出預備聲響，電子顯示屏如上圖，進入待機狀態。

2. 按《功能》或轉動旋轉按鈕，選擇所需的烹調功能，選中的功能指示燈會閃亮。



3. 選擇豆、粥或肉類可以調節壓力的烹煮功能後，可以按《壓力調整》設定烹調時的壓力。

4. 你還可以按《時間/溫度》重新設置保壓時間及溫度。



完成步驟 2 《功能》 / 3 《壓力調整》 / 4 《時間/溫度》後。

按《開始》或《開始/功能》旋轉按鈕按下，本機進入烹調操作狀態，之後請耐心等待烹調完成。

排氣閥

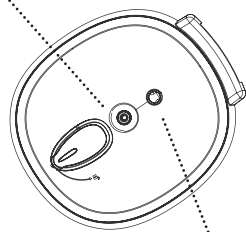

排氣孔

烹調完成後發出響聲，需要手動將《排氣閥》轉向排氣位置，排氣結束後進入保溫狀態。

保溫狀態後鍋內可能還有壓力，可再推開排氣閥。排氣期間請勿接近排氣孔以免燙傷。待壓力燈息滅後，即可打開煲蓋。

# 產品使用方法

## 溫馨提示

1. 選擇米飯類功能進行煮飯時，工作過程中會有自動間斷排氣，屬正常的工作過程。這是為了使鍋內米飯能夠充分沸騰，煮飯效果會更好。
2. 烹飪結束，如果有時間等待，請不要手動進行排氣，讓其自動排氣收汁，當無壓力時再開蓋食用，烹任鈺效果會更好。
3. 選擇好烹飪功能，DIY、壓力等操作完成後，請務必按“開始/再加熱”鍵正式進入烹飪狀態，否則不能進入烹飪狀態。

## 保壓時間設置

1. 除烤焗及油炸功能外，選擇其餘功能後，都可以按“時間調節”鍵進行保壓時間調節，每按一次“時間調節”鍵，時間加1分鐘。
2. 長按“時間調節”鍵，時間以1分鐘為單位快速遞增。各功能的保壓時間調節範圍參見功能表。

## 保溫

1. 在待機狀態下，按“保溫/取消”鍵進入保溫工作狀態，“保溫/取消”指示燈亮，電子顯示屏將顯示保溫時間。保溫12小時後自動關機。
2. 各烹飪功能結束後也會自動進入保溫。
3. 保溫過程中，也可以按“保溫/取消”鍵結束保溫。

## 再加熱

1. 在待機狀態下，按“開始/再加熱”鍵選擇再加熱功能，“開始/再加熱”綠色指示燈將會閃亮。
2. 這時可以根據自己的需求可以按“時間調節”鍵重新設置保壓時間。
3. 設置好保壓時間，請再按“開始/再加熱”鍵開始進行再加熱功能烹飪。之後請耐心等待，烹飪結束後蜂鳴器會發出提示音，然後自動進入保溫狀態。

# 產品使用方法

## 功能表

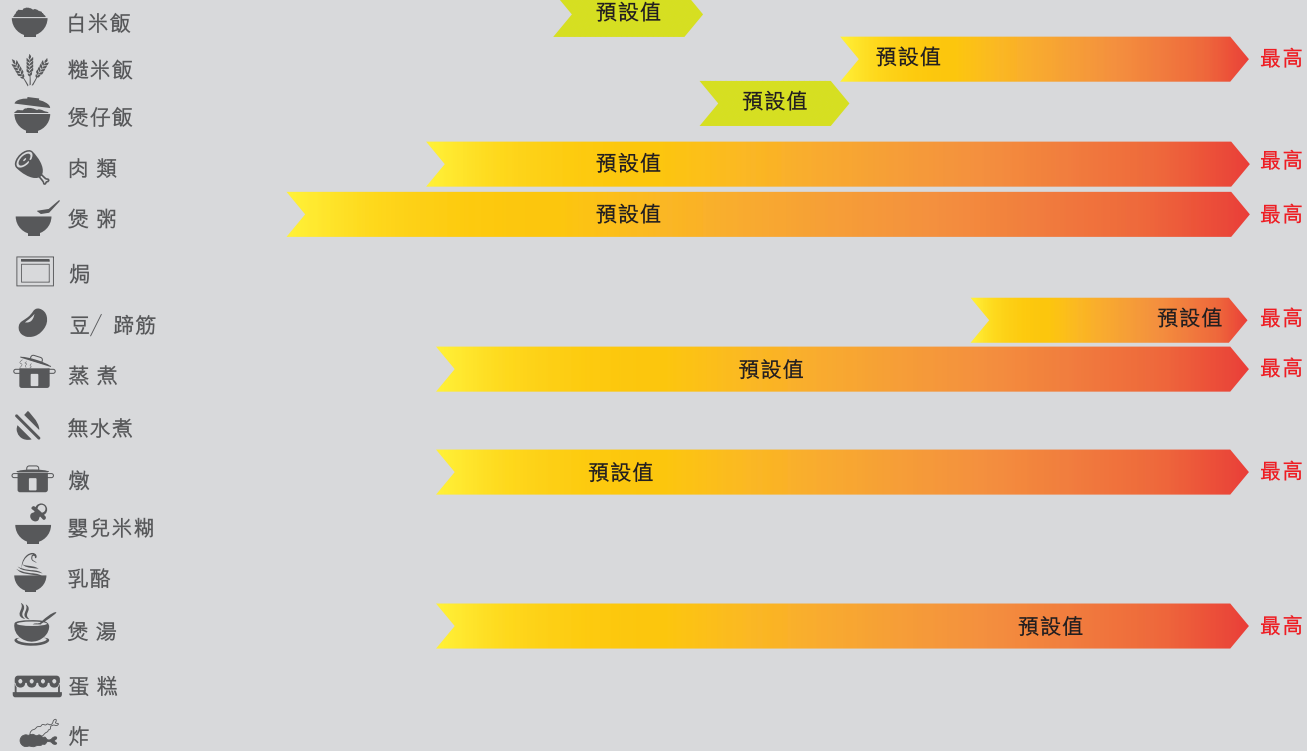

### 可調節時間 (最少 - 最多)

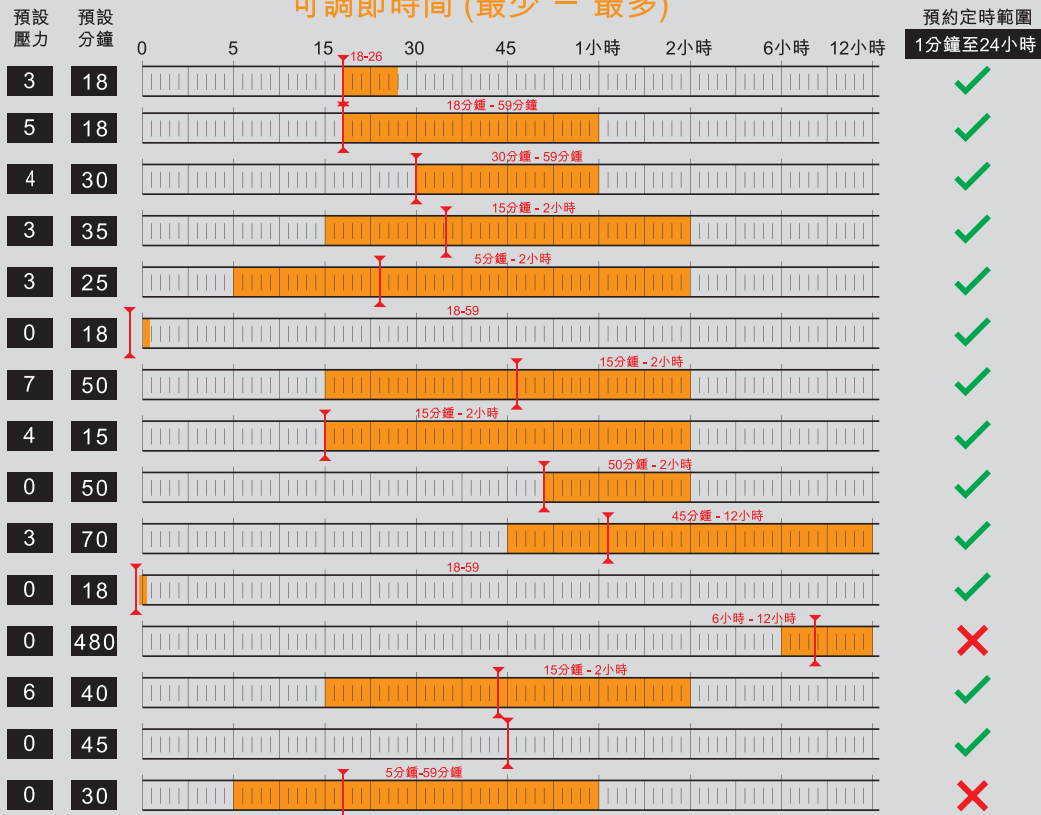

# 產品使用方法

## 如何使用《預約定時》功能 - 煲粥

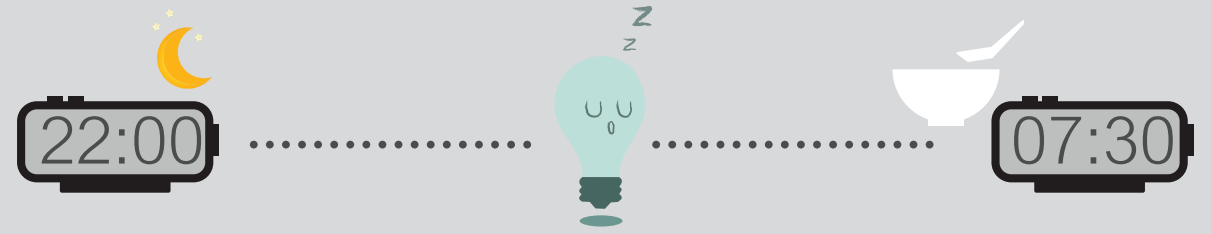

例子：現在是晚上22時，我想預約定時在明早7時30分，一起身就完成一煲粥做早餐。  
 (計算方式：22時至7時30分 為9小時30分鐘〔粥的系統預設是25分鐘〕)

現在預約定時設定在9小時5分鐘，加上粥的預設是25分鐘。就可以在9小時30分鐘後，完成。  
 (如果把粥的時間加長到40分鐘烹調，預約定時就要設定8小時50分鐘，及40分鐘烹調粥。)

1



按《功能》轉動至《煲粥》的烹調。

再按《預約定時》

顯示屏《煲粥》及《預約定時》指示燈亮著。

2



按 + 或旋轉按鈕 設定小時(本例08為8小時)

再按多次《預約定時》 可以設定分鐘(本例為50分鐘)。

3



按《時間溫度》

按 + 或旋轉按鈕 調節時間(本例為40分鐘)。

按開始 系統就會開始倒數階段，當到零時就會開始烹調。

備注：以下功能無預約定時  
 蛋糕、烤/焗、乳酪、炸

# 產品使用方法

## 如何使用《炸》及《溫度》功能

1

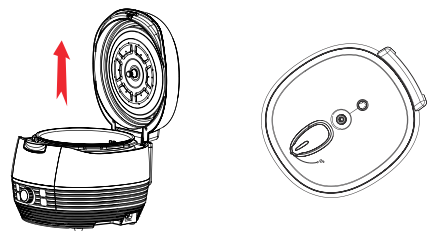

《炸》食物時，如需要在打開上蓋進行。  
打開上蓋後，把開蓋旋轉手柄右轉回關閉狀態，才選擇《炸》功能。  
除了《炸》功能外，所有功能必須在關閉上蓋進行。

2



按《功能》 轉動  至《炸》的烹調。  
再按《時間溫度》 調整烹調時間（使用預設時間可以跳過此步）。  
再按《開始》  。

3



《炸》功能開始後，按《時間溫度》 。

《烹調溫度》及《炸》指示燈亮著。

按   或旋轉按鈕  設定溫度。

## 如何中途加菜操作

如想在烹飪過程中途加菜，請按以下方法操作：

1. 用戶可以根據自己的需要是否中途加菜，如需要中途加菜，請手動排氣，當鍋內氣壓排完後，可以開蓋時，機器發出“嘀、嘀”的提示音，表示可以開蓋加食物。
2. 加好食物後，合好蓋子，機器自動按所選擇的功能繼續工作，直到烹飪結束。
3. 烹飪結束後，顯示幕屏將顯示“保溫時間”，機器發出“嘀、嘀”的提示音，提示烹飪結束，可以享用。

# 產品使用方法

## 上蓋密封圈的拆洗

1



1. 在壓力煲開蓋狀態下，用手輕扶上蓋，另一手用力把蓋板向前拔出。

2



2. 用手拿密封圈的邊從蓋板上取下。

3



3. 用水沖洗密封圈和蓋板。

4



4. 把密封圈裝在蓋板上。

5



5. 檢查密封圈是否與蓋板裝配好。

6



6. 把裝好密封圈的蓋板直接按壓（推進）到煲蓋上。



# F.A.Q.

## 問題與解答

出現問題	原因	解決方法
合蓋困難	密封圈未放置好 浮子閥卡住推杆	放好密封圈 用手輕推
開蓋困難	放氣後浮子閥未落下	用筷子輕壓浮子閥
鍋蓋漏氣	未放上密封圈 密封圈粘有食物渣子 密封圈磨損 未合好蓋	放上密封圈 清潔密封圈 更換密封圈 按規定合蓋
浮子閥漏氣	浮子閥密封圈粘有食物渣子 浮子閥密封圈磨損	清潔浮子閥密封圈 更換浮子閥密封圈
浮子閥不能上升	鍋內食物和水過少 鍋蓋或限壓閥漏氣	按規定放食物和水 送維修點檢修
限壓閥大量放氣	限壓閥未放好或排氣杆內有異物 超過限壓壓力	清洗限壓閥、排氣杆、並按要 求 將限壓閥放到密封位置 送維修點檢修
電子屏顯示E0	烹飪時，開蓋旋鈕未打至合位置	將開蓋旋鈕打至合位置
電子屏顯示E1	底部感測器短路	送維修點檢修
電子屏顯示E2	底部感測器短路	送維修點檢修
電子屏顯示E9	溫度小於80度壓力開關斷開	送維修點檢修

# 安全操作須知

## 注意事項

\*為了保證您使用上的安全，以下有「正確使用」、「不允許的操作」、「保養方法」及「必須按要求小心操作」。  
請正確遵守以下注意事項



正確使用

- 搬移產品時，請端提手，勿提鍋蓋手柄。
- 工作時或結束後鍋蓋未達到冷卻狀態，切勿用手觸摸鍋蓋，以免燙傷。
- 在使用過程中，發生故障，請暫停使用，送本公司維修點檢修。
- 浮子閥未落下，鍋內還有氣壓時，切勿強行開蓋。
- 如果內鍋、保溫蓋板或密封圈支架變形，為防止爆泄，請暫停使用，送本公司維修點檢修。



不允許的  
操作

- 密封圈損壞後，繼續使用或用與本公司規格不一致的其他膠圈取代，如：使用張力圈來增加密封。
- 將產品放在易燃物品及潮濕環境中使用。
- 用戶自行拆卸產品，或用其他零件更換。
- 撥動限壓閥放氣時，將手或臉靠近限壓閥或排氣孔。
- 用抹布堵塞鍋蓋與外鍋扣合處周邊。



必須按要求  
小心操作

- 內鍋塗有不粘塗層，為防止刮傷內壁塗層，請使用木質或塑膠飯勺。
- 如電源線損壞，需用本公司提供的專用軟線更換。
- 內鍋底部與發熱盤接觸面應保持清潔，內鍋不能放在其他熱源上燒煮，不能用其他容器取代內鍋。
- 烹飪前，請確保鍋蓋已經完全扣合到位。
- 烹飪結束後，開蓋前必須先將電源切斷。
- 鍋蓋內側在使用前後要清洗，保持清潔。
- 保溫時間不宜超過6小時，以免影響烹煮效果。
- 對壓力煲的排氣口做定期檢查，以確保其不被堵塞。
- 限壓閥上不得添加任何重物或以其他物體代替。
- 在加熱烹調過程中，發生鍋蓋周邊大量排氣，屬於非正常工作現象，此時泄壓安全裝置起了保護，請立即拔下電源插頭，暫停使用，送本公司維修點檢修。



保養方法

- 清洗前請先拔下電源插頭；
- 用抹布將鍋體擦乾淨，禁止將鍋體浸在水中清洗或用水噴淋；
- 用水清洗鍋蓋內側，包括：密封圈、限壓閥、保溫蓋板、排氣口、浮子閥、集水盒，然後用抹布擦乾淨；
- 用海綿或非金屬軟刷清洗內鍋，然後用抹布擦幹乾；
- 用細刷子清洗限壓閥及排氣口，使其排氣流暢。

## 產品參數

商品名稱 真空電氣壓力鍋  
商品番號 VC-050WH (旋轉按鈕)  
VC-051WG  
電源 220V-240V/50Hz-60Hz  
功率 1000W

工作壓力 0~70kPa  
限壓壓力 90kPa  
保溫溫度 60~80

材料 ABS樹脂膠/電子零件  
製造地方 中國  
尺寸 424 x 332 x 331mm

重量 約5.6kg

盒內物品 真空煲  
說明書  
跟機食譜  
電源線  
飯勺  
湯勺  
量杯



Model No. : VC-050WH



Model No. : VC-051WG