

SUPRENT *PRO*

BEYOND MASTER

Everything in the process makes who you are.
So we're here to witness the birth
of the masterpiece.
SUPRENT PRO, the Best Partner of Masters.

BLACK DEVIL
PROFESSIONAL HAIR CLIPPER HC596BX

English	1–12
Deutsch	13–28
français	29–42
Spanish	42–58
Italian	59–72

SPECIFICATIONS

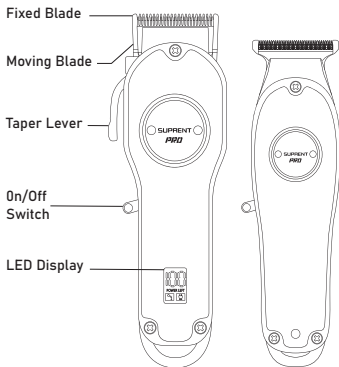

Accessories:

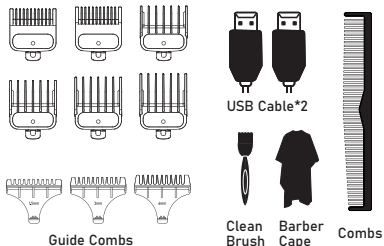

BASIC PARAMETERS

Speed: Hair Clipper 5500RPM;
Detail Trimmer 6000RPM±10%

Charging Interface: USB Cable

Decibel: ≤ 60dB

Type: Lithium Battery
Power Supply Input: DC 5V 1A

Battery Capacity: Hair Clipper 2500mAh;
Detail Trimmer 1400mAh

Charging Time: Hair Clipper 180 min; Detail Trimmer 120 min
Running Time: Hair Clipper 300 min; Detail Trimmer 180 min

PRODUCT DESCRIPTION

Fully charge the clippers before your first use or long-term nonuse (Please use a power adapter with an input voltage not higher than 5V 1A when charging).

Use instructions

1. Working in first gear, motor speed: 6800rpm;
2. With soft start function;

When working, the blue light is long-lighted; the Red light starts flashing when 10% of the power remains;

When charging, the red light is long-lighted; The red light is off and the blue light is on when charging is completed;

Blocking protection: It will automatically shutdown at current 3A for 3 seconds; at this time, you should immediately shut down the clipper, and check the cause of the blocking;

Charging high-voltage protection: when the input voltage is higher than 6.5V, it will stop charging; please replace the charging plug with an input voltage not higher than 6.5V.

Red and blue lights flash alternately when the above protections are on.

Guide comb installation

Firstly align and secure the top of the guide comb with the blade head, and then snap the bottom of the guide comb into the bottom of the blade head. When disassembling, firstly pull the bottom of the guide comb apart, and then remove the guide comb.

Cleaning

To maintain optimum performance, please clean the clippers after each use.

1. Use the cleaning brush provided to clean any residual hair from the blades;

2. Remove the guide comb, and clean them under running water. Please ensure they are thoroughly dry before storage or further use.

3. Oil the blades after each use to ensure optimum cutting performance.

IMPORTANT: The blades must be cleaned and oiled regularly to function properly, failure to clean and oil the blades regularly will void the warranty. The clippers are not whole body waterproof, do not rinse the blades under running water.

Oil

For better cutting performance, it is highly recommended to keep the blade oiled after each use.

1. Unscrew the cap of the oil bottle and cut off the end of the plastic tube with scissors.
2. Remove the blade cover and turn on the clipper.
3. Hold the clipper at a 45-degree angle, squeeze the tubing lightly, and drip some amount of the oil directly onto the blades.
4. Leave the clipper on for a few more seconds to allow the oil to spread thoroughly along the length of the blade.
5. Turn off the hair clipper and gently wipe with a cloth to remove excess oil before use.

Important: It is recommended to replace the blade head once a year for better cutting performance.

After a 40-minute continuous use, it generally heats up slightly. Please turn off the clipper and restart it after it cools down. If the heat is abnormally high, please stop using it immediately and cool it down for a while before restarting. If the heat persists, please contact customer service via support@suprent.com.

HOW TO REALIGN THE BLADES?

1. The moving blade moves in a crying-face curve, so it is normal if you find the blades are a little bit not aligned.
 2. Please realign the blades if you remove them for cleaning or replacement. Here are the tips:
 - (1). Match the teeth of the fixed and moving blades point for point. The end of the moving blade teeth should be approximately 0.5-1.0mm lower than the fixed blade.
 - (2). If the blades are not aligned, add a few drops of oil to the blades. Turn the clippers on for a few moments, then turn them off and unplug them.
 - (3). Loosen the screws slightly and adjust the blades until they are aligned.
 - (4). Tighten the screws to secure the blades in place.
- If you still have further issues, you are welcome to contact After-sales support without

hesitation via support@suprent.com

HOW TO REMOVE AND REASSEMBLE THE BLADES?

If there is excessive noise, or you need to replace the blades, please follow the below steps:

Step 1. Turn off the hair clipper and adjust the taper (see picture A).

Step 2. Disassemble the screws and the fixed blade. Keep the screws.

Step 3. Disassemble the small moving blade on the plastic shaker and replace it with a new one (see picture B).

Step 4. Assemble and secure the fixed blade with the screw lightly. Make sure that the end of the moving blade teeth is about to 1/32" (1mm) to 1/16" (1.5mm) lower than the end of the fixed blade as shown in picture C and that the moving blade is centered and parallel to the fixed blade.

Warm Tips: The top edge of the fixed blade must be at least 1/32" (1 mm) higher than the top edge of the moving blade and as centered as possible. This is important to prevent the clippers from cutting too close or pinching the skin. Be sure to add a few drops of oil to the blades before running. Don't forget to tighten

the screws after aligning the blades.
By following the above steps, you can ensure that your clippers will cut hair smoothly and safely.

If you still have troubles, please contact SUPRENT SUPPORT Team for a detailed instruction video via support@suprent.com

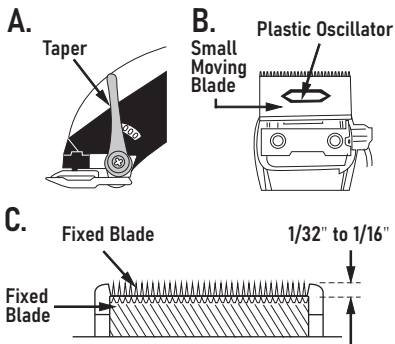

HOW TO REMOVE AND ASSEMBLE THE BLADES?

To remove the blades, please follow the steps:
1. Please make sure the trimmer is unplugged and off.

2. Turn the trimmer upside down so the teeth of the trimmer face down.
3. Place the trimmer on a flat surface and use a screwdriver to loosen the screws;
4. Use another hand to hold it to avoid blades falling;

To reassemble or replace a trimming blade, follow the steps in reverse:

1. Align the blade pad shaft with the moving blade pad (Picture 2) till the blades secure in place;
2. Please make sure the moving blade edge does not exceed the range of the fixed blade;
3. Align the screw hole of the fixed blade parallel to the upper screw hole of the trimmer and then insert two screws into the blade head and tighten them with a screwdriver.
4. Hold down the blade head while tightening the screws to ensure that the head does not fall off.

If you still have troubles, please contact SUPRENT SUPPORT Team for a detailed instruction video via support@suprent.com

2.

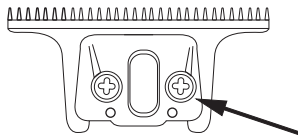

HOW TO ADJUST THE BLADE ON THE HAIR TRIMMER

1. Use a screwdriver to unscrew the two small screws on the fixed blade.
2. Adjust the distance between the moving and fixed blade with your fingers until the moving blade is flush with the fixed blade or slightly below the fixed blade.
3. Make sure the blades are properly aligned. The teeth of the moving blade should be slightly below the top edge of the fixed blade ruler, about 1 mm apart. If the blades are not aligned correctly, you may cut or scratch your skin when trimming.
4. Ensure that the moving blade does not extend beyond the fixed blade. If the moving blade extends beyond the fixed blade, you may cut your skin.
5. After adjusting the blade to your preferred position, gently tighten the two screws of the fixed blade. If the blade is not adjusted to your satisfaction after testing, please repeat the adjustment process.

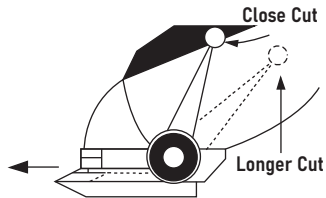

ADJUST TAPER

The tapered rod on the hair clipper can control the length of the hairstyle. It can be adjusted from 0.5mm-2mm.

How to adjust taper:

1. Slowly push the taper rod down to get a longer hair length.
2. Push the taper rod up to get a shorter hair length.

ECO-FRIENDLY PACKAGE:

SUPRENT advocate being responsible for the earth and society and hope that available resources can be recycled to give value again by professional treatment, thus preventing the earth from waste heaping and environmental pollution. Therefore SUPRENT uses secondary recycled paper and soy-based inks on all of our

packages and blisters to make a contribution to environmental protection and sustainable development.

FOR THE UNIVERSAL PROBLEM

Q1: It does not cut at all, but pulling hair;

A1: The blade is dull, please replace the blade head regularly.

Q2: The blade is rusted;

A1: Please use the provided cleaning brush to clean the remaining hair on the blade for daily care, oil the blade after cleaning, and do not rinse the blade under running water;

A2: It has been used for a long time, please replace the blade head regularly to maintain better cutting performance;

Q3: Get hurt while using the clippers?

A1: Do not forcefully cut the hair against the skin, use it gently against the skin;

A2: When installing/adjusting the blade head, Please make sure that the teeth of the moving blade are about 1mm lower than the upper edge of the fixed blade to avoid being scratched during use;

Q4: It is unable to charge or when charging, the screen display shows  and keeps flashing;
A1: The input voltage of the adapter is too high, please use a power adapter not higher than 5V 1A, and charge it with the included charging cable;

Q5: It cannot be turned on after a period of time use

A1: The clippers are not waterproof, please do not wash the body under water;

A2: It may be hair stuck on the blade head, which triggers the stall protection. Please remove the blade head to clean the hair referring to the blade assembly and disassembly tutorial

Q6: The noise is very loud.

A1: Please confirm whether the screw is tightened;

A2: If there is a lot of noise after using for a period of time, it may be caused by hair stuck on the blade head. Please remove the blade head to clean the hair referring to the assembly and disassembly tutorial;

Q7: The heat of the blade is abnormally high.

A1: Please follow the maintenance tutorial to drip oil before use and after a period of use;

Q8: The blades are not aligned when receiving it.

A1: We keep our products oiled and aligned before leaving the factory; however, the blades may become out of alignment due to impact. If the blades have been removed for cleaning or replacement, please realigned the blades. Please refer to the blade assembly and disassembly tutorial

WARRANTY AND SERVICE

Warranty Description

From the date of purchase, the main part of the product can enjoy a one-year warranty service (excluding accessories). Product failures due to accidental damage, unauthorized repairs, improper storage and other man-made damage are not covered by the warranty.

If you are satisfied with our product and service, please feel free to share your user experience. If you have any further queries about our product, you are welcome to contact us without any hesitation. We will always be here assisting you.

SUPRENT After-sales Service	support@suprent.com
Website	www.suprent.com
FaceBook	@suprentinfo
Instagram	@suprent_official
Youtube	@suprent

SPEZIFIKATIONEN

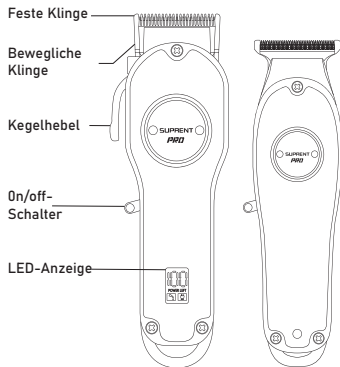

Accessories:

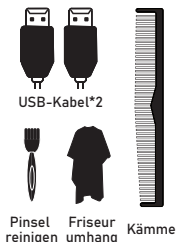
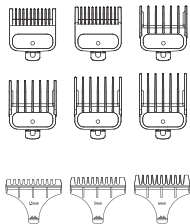

GRUNDPARAMETER

Geschwindigkeit:
 Haarschneider 5500 U/min;
 Detailschneider 6000 U/min \pm 10 %
 Ladeschnittstelle: USB-Kabel

Dezibel: \leq 60 dB

Typ: Lithiumbatterie
 Stromversorgungseingang: DC 5 V 1 A

Batteriekapazität: Haarschneider 2500 mAh;
 Detailschneider 1400 mAh

Ladezeit: Haarschneider 180 Min.; Detailtrimmer 120 Min
 Laufzeit: Haarschneider 300 Min.; Detailtrimmer 180 Min

PRODUKT- ESCHREIBUNG

Laden Sie die Haarschneidemaschine vor dem ersten Gebrauch oder einer längeren Nichtbenutzung vollständig auf (Bitte verwenden Sie beim Laden ein Netzteil mit einer Eingangsspannung von nicht mehr als 5 V 1 A).

Gebrauchsanweisung

1. Arbeiten im ersten Gang, Motordrehzahl: 6800 U/min;

2. Mit Sanftanlauffunktion;

Beim Arbeiten leuchtet das blaue Licht lange; Das rote Licht beginnt zu blinken, wenn noch 10 % der Leistung übrig sind.

Beim Laden leuchtet das rote Licht lange; Das rote Licht ist aus und das blaue Licht leuchtet, wenn der Ladevorgang abgeschlossen ist.

Blockierschutz: Automatische Abschaltung bei Stromstärke 3A für 3 Sekunden; Zu diesem Zeitpunkt sollten Sie die Haarschneidemaschine sofort abschalten und die Ursache der Blockierung überprüfen.

Lade-Hochspannungsschutz: Wenn die Eingangsspannung höher als 6,5 V ist, stoppt der Ladevorgang; Bitte ersetzen Sie den Ladestecker durch eine Eingangsspannung von nicht mehr als 6,5 V.

Rote und blaue Lichter blinken abwechselnd, wenn die oben genannten Schutzfunktionen aktiviert sind.

Installation des Führungskamms

Richten Sie zuerst die Oberseite des Führungskamms am Klingenkopf aus und befestigen Sie sie. Lassen Sie dann die Unterseite des Führungskamms in die Unterseite des Klingenkopfs einrasten. Ziehen Sie beim Zerlegen zunächst die Unterseite des Führungskamms auseinander und entfernen Sie dann den Führungskamm.

Reinigung

Um eine optimale Leistung zu gewährleisten, reinigen Sie die Haarschneidemaschine bitte nach jedem Gebrauch.

1. Verwenden Sie die mitgelieferte Reinigungsbürste, um alle Haarreste von den Klingen zu entfernen.

2. Entfernen Sie den Führungskamm und reinigen Sie ihn unter fließendem Wasser. Bitte stellen Sie sicher, dass sie vor der Lagerung oder weiteren Verwendung vollständig trocken sind.

3. Ölen Sie die Klingen nach jedem Gebrauch, um eine optimale Schneidleistung zu gewährleisten.

WICHTIG: Die Klingen müssen regelmäßig gereinigt und geölt werden, damit sie ordnungsgemäß funktionieren. Wenn die Klingen nicht regelmäßig gereinigt und geölt werden, erlischt die Garantie. Die Haarschneidemaschine ist nicht ganz wasserdicht. Spülen Sie die Klingen nicht unter fließendem Wasser ab.

Öl

Für eine bessere Schneidleistung wird dringend empfohlen, die Klinge nach jedem Gebrauch einzuölen.

1. Schrauben Sie den Verschluss der Ölflasche ab und schneiden Sie das Ende des Kunststoff

frohrs mit einer Schere ab.

2. Entfernen Sie die Klingensabdeckung und schalten Sie die Haarschneidemaschine ein.

3. Halten Sie die Haarschneidemaschine in einem 45-Grad-Winkel, drücken Sie den Schlauch leicht zusammen und tropfen Sie etwas Öl direkt auf die Klängen.

4. Lassen Sie die Haarschneidemaschine noch einige Sekunden eingeschaltet, damit sich das Öl gründlich über die gesamte Länge der Klinge verteilen kann.

5. Schalten Sie den Haarschneider aus und wischen Sie ihn vor dem Gebrauch vorsichtig mit einem Tuch ab, um überschüssiges Öl zu entfernen.

Wichtig: Für eine bessere Schnittleistung wird empfohlen, den Messerkopf einmal im Jahr auszutauschen.

Nach einer 40-minütigen Dauernutzung erwärmt es sich in der Regel leicht. Bitte schalten Sie den Haarschneider aus und starten Sie ihn neu, nachdem er abgekühlt ist. Wenn die Hitze ungewöhnlich hoch ist, beenden Sie bitte sofort die Verwendung und kühlen Sie es eine Weile ab, bevor Sie es erneut starten. Wenn die Hitze weiterhin besteht, wenden Sie sich bitte über support@suprent.com an den Kundendienst.

WIE RICHTET MAN DIE KLINGEN NEU AUS?

1. Die bewegliche Klinge bewegt sich in einer weinenden Kurve, daher ist es normal, wenn Sie feststellen, dass die Klängen etwas nicht ausgerichtet sind.

2. Bitte richten Sie die Klängen neu aus, wenn Sie sie zum Reinigen oder Austauschen entfernen. Hier die Tipps:

1). Passen Sie die Zähne der festen und beweglichen Klängen Punkt für Punkt an. Das Ende der Zähne des beweglichen Messers sollte etwa 0,5–1,0 mm tiefer liegen als das Ende des feststehenden Messers.

2). Wenn die Klängen nicht ausgerichtet sind, geben Sie ein paar Tropfen Öl auf die Klängen. Schalten Sie die Haarschneidemaschine für einige Momente ein, schalten Sie sie dann aus und ziehen Sie den Netzstecker.

3). Lösen Sie die Schrauben leicht und stellen Sie die Klängen so ein, dass sie ausgerichtet sind.

4). Ziehen Sie die Schrauben fest, um die Klängen zu befestigen.

Wenn Sie weiterhin Probleme haben, können Sie sich gerne ohne zu zögern über support@suprent.com an den Kundendienst wenden.

WIE ENTFERNE ICH DIE KLINGEN UND SETZE SIE WIEDER ZUSAMMEN?

Wie entferne ich die Klingen und setze sie wieder zusammen?

Wenn übermäßige Geräusche auftreten oder Sie die Klingen austauschen müssen, befolgen Sie bitte die folgenden Schritte:

Schritt 1. Schalten Sie den Haarschneider aus und stellen Sie die Konizität ein (siehe Bild A).

Schritt 2. Demontieren Sie die Schrauben und die feste Klinge. Bewahren Sie die Schrauben auf.

Schritt 3. Demontieren Sie das kleine bewegliche Messer am Kunststoffschüttler und ersetzen Sie es durch ein neues (siehe Bild B).

Schritt 4. Montieren Sie die feststehende Klinge und befestigen Sie sie leicht mit der Schraube. Stellen Sie sicher, dass das Ende der beweglichen Klingenzähne etwa 1 mm lang ist, bis $1/16$ " (1,5 mm) tiefer als das Ende der feststehenden Klinge, wie in Bild C gezeigt, und dass die bewegliche Klinge mittig und parallel zur feststehenden Klinge ausgerichtet ist.

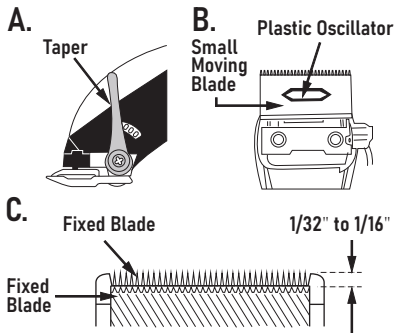

Warme Tipps: Die Oberkante der feststehenden Klinge muss mindestens 1 mm höher als die Oberkante der beweglichen Klinge und so zentriert wie möglich sein. Dies ist wichtig, um zu verhindern, dass die Haarschneidemaschine zu dicht schneidet oder die Haut einklemmt. Geben Sie vor dem Betrieb unbedingt ein paar Tropfen Öl auf die Messer. Vergessen Sie nicht, die Schrauben nach dem Ausrichten der Klingen festzuziehen.

Wenn Sie die oben genannten Schritte befolgen, können Sie sicherstellen, dass Ihre Haarschneidemaschine die Haare reibungslos und sicher schneidet.

Wenn weiterhin Probleme auftreten, wenden Sie sich bitte an das SUPRENT SUPPORT-Team für ein detailliertes Anleitungsvideo unter support@suprent.com.

WIE ENTFERNE UND MONTIERE ICH DIE KLINGEN?

Um die Klingen zu entfernen, befolgen Sie bitte die Schritte:

1. Bitte stellen Sie sicher, dass der Trimmer vom Stromnetz getrennt und ausgeschaltet ist.
2. Drehen Sie den Trimmer um, sodass die Zähne des Trimmers nach unten zeigen.
3. Stellen Sie den Trimmer auf eine ebene Fläche und lösen Sie die Schrauben mit einem Schraubendreher.
4. Halten Sie es mit einer anderen Hand fest, um ein Herunterfallen der Klingen zu vermeiden.

Um ein Trimmmesser wieder zusammenzubauen oder auszutauschen, befolgen Sie die Schritte in umgekehrter Reihenfolge:

1. Richten Sie die Welle des Klingenspolsters am beweglichen Klingenspolster aus (Bild 2), bis die Klingen fest sitzen.
2. Bitte stellen Sie sicher, dass die Kante der beweglichen Klinge nicht über den Bereich der

festen Klinge hinausragt.

3. Richten Sie das Schraubenloch der festen Klinge parallel zum oberen Schraubenloch des Trimmers aus, stecken Sie dann zwei Schrauben in den Klingenkopf und ziehen Sie sie mit einem Schraubendreher fest.
 4. Halten Sie den Klingenkopf fest, während Sie die Schrauben festziehen, um sicherzustellen, dass der Kopf nicht herunterfällt.
- Wenn weiterhin Probleme auftreten, wenden Sie sich bitte an das SUPRENT SUPPORT-Team für ein detailliertes Anleitungsvideo unter support@suprent.com.

2.

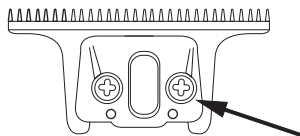

SO STELLEN SIE DIE KLINGE AM HAARSCHNEIDER EIN

1. Lösen Sie mit einem Schraubendreher die beiden kleinen Schrauben an der feststehenden Klinge.

2. Stellen Sie den Abstand zwischen beweglicher und feststehender Klinge mit Ihren Fingern ein, bis die bewegliche Klinge bündig mit der feststehenden Klinge abschließt oder leicht unter der feststehenden Klinge liegt.
3. Stellen Sie sicher, dass die Klingen richtig ausgerichtet sind. Die Zähne der beweglichen Klinge sollten etwas unterhalb der Oberkante des festen Klingenlineals liegen, etwa 1 mm voneinander entfernt. Wenn die Klingen nicht richtig ausgerichtet sind, kann es beim Trimmen zu Schnittverletzungen oder Kratzern in der Haut kommen.
4. Stellen Sie sicher, dass die bewegliche Klinge nicht über die feste Klinge hinausragt. Wenn die bewegliche Klinge über die feststehende Klinge hinausragt, kann es zu Schnittverletzungen in der Haut kommen.
5. Nachdem Sie die Klinge auf Ihre bevorzugte Position eingestellt haben, ziehen Sie die beiden Schrauben der festen Klinge vorsichtig fest. Sollte die Klinge nach dem Testen nicht zu Ihrer Zufriedenheit eingestellt sein, wiederholen Sie bitte den Einstellvorgang."

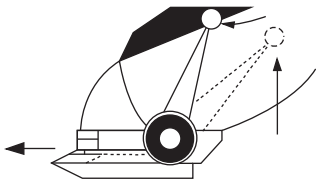

KEGEL EINSTELLEN

Mit dem konischen Stab am Haarschneider lässt sich die Länge der Frisur steuern. Es kann von 0,5 mm bis 2 mm eingestellt werden. So stellen Sie die Konizität ein:

1. Drücken Sie den Taper-Stab langsam nach unten, um eine längere Haarlänge zu erhalten.
2. Schieben Sie den Taper-Stab nach oben, um eine kürzere Haarlänge zu erhalten. □

UMWELTFRE- UNDLICHES PAKET

SUPRENT plädiert dafür, Verantwortung für die Erde und die Gesellschaft zu übernehmen und hofft, dass die verfügbaren Ressourcen durch professionelle Behandlung wiederverwertet werden können und so die Erde vor Müllhaufen und Umweltverschmutzung bewahrt wird. Deshalb verwendet SUPRENT auf allen unseren Verpackungen und Blisterpapieren sekundäres Recyclingpapier und sojabasierte Tinten, um einen Beitrag zum Umweltschutz und zur nachhaltigen Entwicklung zu leisten. □

GEWÖHNLICHE PROBLEME

F1: Es schneidet überhaupt nicht, sondern zieht an den Haaren;

A1: Die Klinge ist stumpf, bitte tauschen Sie den Klingenkopf regelmäßig aus.

F2: Die Klinge ist verrostet;

A1: Bitte verwenden Sie für die tägliche Pflege die mitgelieferte Reinigungsbürste, um die restlichen Haare auf der Klinge zu reinigen, ölen Sie die Klinge nach der Reinigung und spülen Sie die Klinge nicht unter fließendem Wasser ab;

A2: Es wurde schon lange verwendet. Bitte tauschen Sie den Messerkopf regelmäßig aus, um eine bessere Schneidleistung zu gewährleisten.

F3: Werden Sie sich bei der Verwendung der Haarschneidemaschine verletzen?

A1: Schneiden Sie die Haare nicht mit Gewalt auf die Haut, sondern führen Sie sie sanft auf die Haut auf.

A2: Stellen Sie beim Installieren/Einstellen des Klingenkopfs sicher, dass die Zähne der beweglichen Klinge etwa 1 mm tiefer als die Oberkante der festen Klinge liegen, um Kratzer während des Gebrauchs zu vermeiden.

F4: Der Ladevorgang ist nicht möglich oder während des Ladevorgangs zeigt die Bildschirmanzeige „E1“ an und blinkt weiter.

A1: Die Eingangsspannung des Adapters ist zu hoch. Bitte verwenden Sie ein Netzteil mit nicht mehr als 5 V 1 A und laden Sie es mit dem mitgelieferten Ladekabel auf.

F5: Es lässt sich nach längerem Gebrauch nicht mehr einschalten

A1: Die Haarschneidemaschine ist nicht wasserdicht, bitte waschen Sie den Körper nicht unter Wasser;

A2: Möglicherweise stecken Haare am Klingenkopf fest, was den Blockierschutz auslöst. Bitte entfernen Sie den Klingenkopf, um die Haare zu reinigen. Beachten Sie dazu die Anleitung zum Auf- und Abbau der Klinge

F6: Das Geräusch ist sehr laut.

A1: Bitte überprüfen Sie, ob die Schraube festgezogen ist.

A2: Wenn nach längerem Gebrauch starke Geräusche auftreten, kann dies an Haaren am Klingenkopf liegen. Bitte entfernen Sie den Klingenkopf, um die Haare zu reinigen. Beachten Sie dazu die Montage- und Demontage-Anleitung.

F7: Die Hitze der Klinge ist ungewöhnlich hoch.
 A1: Bitte befolgen Sie die Wartungsanleitung zum Abtropfen von Öl vor und nach einer gewissen Nutzungsdauer.

F8: Die Klingen sind beim Empfang nicht ausgerichtet.

A1: Wir sorgen dafür, dass unsere Produkte geölt und ausgerichtet werden, bevor sie das Werk verlassen. Es kann jedoch sein, dass die Klingen aufgrund von Stößen nicht richtig ausgerichtet sind. Wenn die Klingen zum Reinigen oder Ersetzen entfernt wurden, richten Sie sie bitte neu aus. Bitte beachten Sie das Tutorial zur Montage und Demontage der Klingen.

GARANTIE UND SERVICE

Garantiebeschreibung

Ab dem Kaufdatum gilt für den Hauptteil des Produkts eine einjährige Garantie (ausgenommen Zubehör). Produktausfälle aufgrund von Unfallschäden, unbefugten Reparaturen, unsachgemäßer Lagerung und anderen vom Menschen verursachten Schäden fallen nicht unter die Garantie.

Wenn Sie mit unserem Produkt und unserem Service zufrieden sind, teilen Sie uns gerne Ihre Erfahrungen mit. Wenn Sie weitere Fragen zu unserem Produkt haben, können Sie uns gerne unverbindlich kontaktieren. Wir werden immer für Sie da sein.

SUPRENT -Kundendienst	support@suprent.com
Website	www.suprent.com
Facebook	@suprentinfo
Instagram	@suprent_official
Youtube	@suprent

CARACTÉRISTIQUES

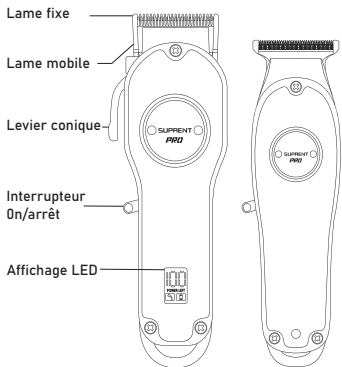

Accessories:

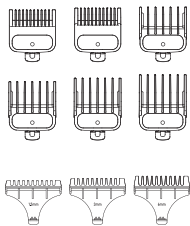

Peignes de guidage

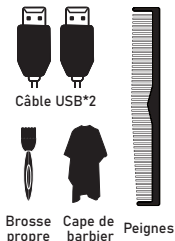

Brosse propre

Cape de barbier

Peignes

PARAMÈTRES DE BASE

Vitesse :

tondeuse à cheveux 5 500 tr/min ;
tondeuse de détail 6 000 tr/min \pm 10 %.

Interface de chargement : câble USB

Décibel : \leq 60dB

Type : batterie au lithium

Entrée d'alimentation : DC 5 V 1 A.

Capacité de la batterie : tondeuse à cheveux 2 500 mAh
tondeuse de détail 1 400 mAh

Temps de charge : tondeuse à cheveux 180 min :

tondeuse de détail 120 min.

Durée de fonctionnement :

tondeuse à cheveux 300 min ; tondeuse de détail 180 min.

DESCRIPTION DU PRODUIT

Chargez complètement la tondeuse avant votre première utilisation ou une non-utilisation à long terme (veuillez utiliser un adaptateur secteur avec une tension d'entrée ne dépassant pas 5 V 1 A lors du chargement).

Mode d'emploi

1. Travaillant en première vitesse, vitesse du moteur : 6800 tr/min ;
2. Avec fonction de démarrage progressif ;

Lorsque vous travaillez, la lumière bleue est allumée pendant une longue période ; le voyant rouge commence à clignoter lorsqu'il reste 10 % de la puissance ;

Lors du chargement, le voyant rouge reste allumé pendant une longue période ; Le voyant rouge est éteint et le voyant bleu est allumé lorsque la charge est terminée ;

Protection contre le blocage : il s'arrêtera automatiquement au courant 3A pendant 3 secondes ; à ce moment-là, vous devez immédiatement arrêter la tondeuse et vérifier la cause du blocage ;

Protection de charge haute tension : lorsque la tension d'entrée est supérieure à 6,5 V, la charge s'arrêtera ; veuillez remplacer la fiche de charge par une tension d'entrée ne dépassant pas 6,5 V.

Les voyants rouges et bleus clignotent alternativement lorsque les protections ci-dessus sont activées.

Installation du peigne de guidage

Alignez et fixez d'abord le haut du peigne de guidage avec la tête de lame, puis enclenchez le bas du peigne de guidage dans le bas de la tête de lame. Lors du démontage, séparez d'abord le bas du peigne de guidage, puis retirez le peigne de guidage.

Nettoyage

Pour maintenir des performances optimales, veuillez nettoyer la tondeuse après chaque utilisation.

1. Utilisez la brosse de nettoyage fournie pour nettoyer les poils résiduels des lames ;
2. Retirez le peigne de guidage et nettoyez-le sous l'eau courante. Veuillez vous assurer qu'ils sont complètement secs avant de les stocker ou de les utiliser davantage.
3. Huilez les lames après chaque utilisation pour garantir des performances de coupe optimales.

IMPORTANT : Les lames doivent être nettoyées et huilées régulièrement pour fonctionner correctement. Le fait de ne pas nettoyer et huiler régulièrement les lames annulera la garantie. Les tondeuses ne sont pas étanches sur tout le corps, ne rincez pas les lames sous l'eau courante.

Huile

Pour de meilleures performances de coupe, il est fortement recommandé de garder la lame huilée après chaque utilisation.

1. Dévissez le bouchon de la bouteille d'huile et coupez l'extrémité du tube en plastique avec des ciseaux.
2. Retirez le couvercle de la lame et allumez la tondeuse.

3. Tenez la tondeuse à un angle de 45 degrés, pressez légèrement le tube et versez une certaine quantité d'huile directement sur les lames.

4. Laissez la tondeuse allumée pendant quelques secondes supplémentaires pour permettre à l'huile de se répandre complètement sur toute la longueur de la lame.

5. Éteignez la tondeuse à cheveux et essuyez doucement avec un chiffon pour éliminer l'excès d'huile avant utilisation.

Important : Il est recommandé de remplacer la tête de lame une fois par an pour de meilleures performances de coupe.

Après 40 minutes d'utilisation continue, il chauffe généralement légèrement. Veuillez éteindre la tondeuse et la redémarrer une fois qu'elle a refroidi. Si la chaleur est anormalement élevée, arrêtez immédiatement de l'utiliser et laissez-la refroidir pendant un moment avant de redémarrer. Si la chaleur persiste, veuillez contacter le service client via support@suprent.com.

COMMENT RÉALIGNER LES PALES ?

1. La lame mobile se déplace selon une courbe en forme de visage qui pleure, il est donc normal si vous constatez que les lames ne sont pas

si vous constatez que les lames ne sont pas alignées un peu.

2. Veuillez réaligner les lames si vous les retirez pour le nettoyage ou le remplacement. Voici les conseils :

1). Faites correspondre les dents des lames fixes et mobiles point par point. L'extrémité des dents de la lame mobile doit être environ 0,5 à 1,0 mm plus basse que la lame fixe.

2). Si les lames ne sont pas alignées, ajoutez quelques gouttes d'huile sur les lames. Allumez la tondeuse pendant quelques instants, puis éteignez-la et débranchez-la.

3). Desserrez légèrement les vis et ajustez les lames jusqu'à ce qu'elles soient alignées.

4). Serrez les vis pour fixer les lames en place.

Si vous rencontrez encore d'autres problèmes, n'hésitez pas à contacter le support après-vente sans hésitation via support@suprent.com

COMMENT DÉMONTER ET REMONTER LES LAMES ?

si vous constatez que les lames ne sont pas alignées un p eu.

2. Veuillez réaligner les lames si vous les retirez pour le nettoyage ou le remplacement

Étape 3. Démontez la petite lame mobile du shaker en plastique et remplacez-la par une neuve (voir photo B).

Étape 4. Assemblez et fixez légèrement la lame fixe avec la vis. Assurez-vous que l'extrémité des dents de la lame mobile est à environ $1/32$ (1 mm).

à $1/16$ (1,5 mm) plus bas que l'extrémité de la lame fixe comme indiqué sur l'image C et que la lame mobile est centrée et parallèle à la lame fixe.

Conseils : le bord supérieur de la lame fixe doit être au moins $1/32$ (1 mm) plus haut que le bord supérieur de la lame mobile et aussi centré que possible. Ceci est important pour éviter que la tondeuse ne coupe trop près ou ne pince la peau. Assurez-vous d'ajouter quelques gouttes d'huile sur les lames avant de les utiliser. N'oubliez pas de serrer les vis après avoir aligné les lames.

En suivant les étapes ci-dessus, vous pouvez vous assurer que votre tondeuse coupera les cheveux en douceur et en toute sécurité.

Si vous rencontrez toujours des problèmes, veuillez contacter l'équipe d'assistance SUPRENT pour une vidéo d'instructions détaillée via support@suprent.com

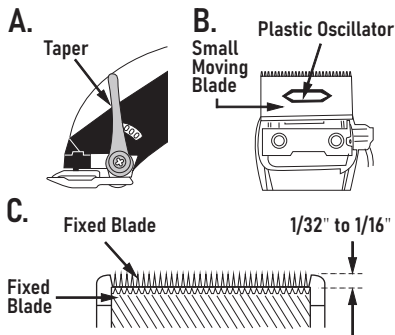

COMMENT DÉMONTER ET ASSEMBLER LES LAMES ?

Pour retirer les lames

3. Placez la tondeuse sur une surface plane et utilisez un tournevis pour desse

Pour remonter ou remplacer une lame de coupe, suivez les étapes inverses :

1. Alignez l'arbre du patin de lame avec le patin de lame mobile (image 2) jusqu'à ce que les lames soient bien en place ;
2. Veuillez vous assurer que le bord de la lame mobile ne dépasse pas la portée de la lame fixe ;
3. Alignez le trou de vis de la lame fixe parallèlement au trou de vis supérieur de la tondeuse, puis insérez deux vis dans la tête de lame et serrez-les avec un tournevis.
4. Maintenez la tête de lame enfoncée tout en serrant les vis pour vous assurer que la tête ne tombe pas.

Si vous rencontrez toujours des problèmes, veuillez contacter l'équipe d'assistance SUPRENT pour une vidéo d'instructions détaillée via support@suprent.com

2.

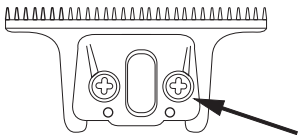

滚滚长江东逝水

COMMENT RÉGLER LA LAME DE LA TONDEUSE À CHEVEUX

1. Utilisez un tournevis pour dévisser les deux petites vis de la lame fixe.
2. Ajustez la distance entre la lame mobile et la lame fixe avec vos doigts jusqu'à ce que la lame mobile affleure la lame fixe ou légèrement en dessous de la lame fixe.
3. Assurez-vous que les lames sont correctement alignées. Les dents de la lame mobile doivent être légèrement en dessous du bord supérieur de la règle à lame fixe, à environ 1 mm l'une de l'autre. Si les lames ne sont pas correctement alignées, vous risquez de vous couper ou de vous gratter la peau lors de la tonte.
4. Assurez-vous que la lame mobile ne dépasse pas la lame fixe. Si la lame mobile dépasse la lame fixe, vous risquez de vous couper la peau.
5. Après avoir ajusté la lame à votre position préférée, serrez doucement les deux vis de la lame fixe. Si la lame n'est pas ajustée à votre satisfaction après le test, veuillez répéter le processus de réglage.

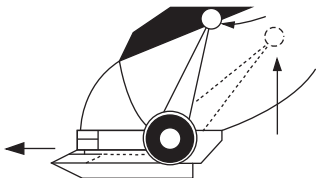

AJUSTER LE CÔNE

La tige effilée de la tondeuse à cheveux peut contrôler la longueur de la coiffure. Il peut être ajusté de 0,5 mm à 2 mm.

Comment régler la conicité :

1. Poussez lentement la tige conique vers le bas pour obtenir une longueur de cheveux plus longue.
2. Poussez la tige conique vers le haut pour obtenir une longueur de cheveux plus courte.

FORFAIT ÉCOLO

SUPRENT préconise d'être responsable de la terre et de la société et espère que les ressources disponibles pourront être recyclées pour redonner de la valeur par un traitement professionnel, empêchant ainsi la terre de s'accumuler des déchets et de la pollution de l'environnement. C'est pourquoi SUPRENT

utilise du papier recyclé secondaire et des encres à base de soja sur tous nos emballages et blisters pour contribuer à la protection de l'environnement et au développement durable.

PROBLÈMES COURANTS

Q1 : Il ne coupe pas du tout, mais tire les cheveux ;

A1 : La lame est émoussée, veuillez remplacer la tête de lame régulièrement.

Q2 : La lame est rouillée ;

A1 : Veuillez utiliser la brosse de nettoyage fournie pour nettoyer les poils restants sur la lame pour l'entretien quotidien, huiler la lame après le nettoyage et ne pas rincer la lame sous l'eau courante ;

A2 : il est utilisé depuis longtemps, veuillez remplacer la tête de lame régulièrement pour maintenir de meilleures performances de coupe ;

Q3 : Vous vous êtes blessé lors de l'utilisation de la tondeuse ?

A1 : Ne coupez pas les cheveux avec force contre la peau, utilisez-les doucement contre la peau ;

A2 : lors de l'installation/réglage de la tête de lame, veuillez vous assurer que les dents de la lame mobile sont environ 1 mm plus basses que le bord supérieur de la lame fixe pour éviter d'être rayées pendant l'utilisation ;

Q4 : il est impossible de charger ou lors de la charge, l'écran affiche « E1 » et continue de clignoter ;

A1 : La tension d'entrée de l'adaptateur est trop élevée, veuillez utiliser un adaptateur secteur ne dépassant pas 5 V 1 A et chargez-le avec le câble de charge inclus ;

Q5 : il ne peut pas être allumé après une période d'utilisation

A1 : les tondeuses ne sont pas étanches, veuillez ne pas laver le corps sous l'eau ;
 A2 : Il se peut que des cheveux soient collés sur la tête de lame, ce qui déclenche la protection contre le décrochage. Veuillez retirer la tête de lame pour nettoyer les cheveux en vous référant au tutoriel d'assemblage et de démontage de la lame.

Q6 : Le bruit est très fort.

A1 : Veuillez confirmer si la vis est serrée ;
 A2 : S'il y a beaucoup de bruit après une utilisation pendant un certain temps, cela peut être dû à des cheveux coincés sur la tête de la lame. Veuillez retirer la tête de lame pour

nettoyer les cheveux en vous référant au tutoriel de montage et de démontage ;

Q7 : La chaleur de la lame est anormalement élevée.

A1 : Veuillez suivre le tutoriel d'entretien pour faire couler l'huile avant utilisation et après une période d'utilisation ;

Q8 : Les lames ne sont pas alignées lors de la réception.

A1 : Nous gardons nos produits huilés et alignés avant de quitter l'usine ; cependant, les lames peuvent se désaligner en raison d'un impact. Si les lames ont été retirées pour le nettoyage ou le remplacement, veuillez les réaligner. Merci de vous référer au tutoriel de montage et démontage de la lame

GARANTIE ET SERVICE

Description de la garantie

À compter de la date d'achat, la partie principale du produit peut bénéficier d'un service de garantie d'un an (hors accessoires). Les pannes du produit dues à des dommages accidentels, des réparations non autorisées, un stockage inapproprié et d'autres dommages causés par l'homme ne sont pas couvertes par la garantie.

Si vous êtes satisfait de notre produit et service, n'hésitez pas à partager votre expérience utilisateur. Si vous avez d'autres questions sur notre produit, n'hésitez pas à nous contacter sans aucune hésitation. Nous serons toujours là pour vous aider.

Service après-vente SUPRENT	support@suprent.com
Site Internet	www.suprent.com
Facebook	@suprentinfo
Instagram	@suprent_official
Youtube	@suprent

ESPECIFICACIONES

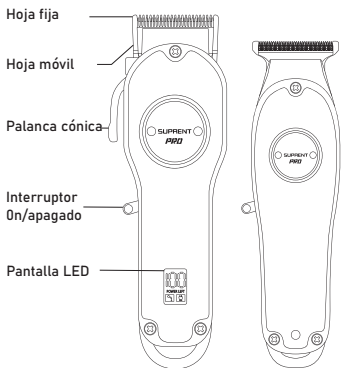

Accessories:

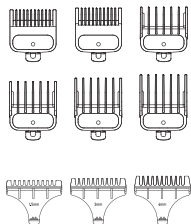

Peines guía



Cable USB*2



cepillo limpio

Capa de barbero



Peines

PARAMETROS BASICOS

Velocidad:

cortadora de cabello 5500 RPM;
recortadora detallada 6000 RPM \pm 10%

Interfaz de carga: Cable USB

Decibelio: \leq 60dB

Tipo: Batería de litio

Entrada de fuente de alimentación: CC 5 V 1 A.

Capacidad de la batería: cortapelos de 2500 mAh;
recortador de detalles de 1400 mAh

Tiempo de carga: Cortapelos 180 min:

Recortador detallado 120 min

Tiempo de funcionamiento: Cortapelos 300 min;

Recortador detallado 180 min

DESCRIPCIÓN DEL PRODUCTO

Cargue completamente el cortapelos antes del primer uso o sin uso a largo plazo (utilice un adaptador de corriente con un voltaje de entrada no superior a 5 V 1 A al cargar).

Instrucciones de uso

1. Trabajando en primera marcha, velocidad del motor: 6800 rpm;
2. Con función de arranque suave;

Cuando se trabaja, la luz azul permanece encendida durante mucho tiempo; la luz roja comienza a parpadear cuando queda el 10% de la energía;

Durante la carga, la luz roja permanece encendida durante mucho tiempo; La luz roja está apagada y la luz azul está encendida cuando se completa la carga;

Protección de bloqueo: se apagará automáticamente a los 3 A actuales durante 3 segundos; en este momento, debe apagar inmediatamente la cortadora y verificar la causa del bloqueo;

Protección de carga de alto voltaje: cuando el voltaje de entrada es superior a 6,5 V, dejará de cargarse; reemplace el enchufe de carga con un voltaje de entrada no superior a 6,5 V.

Las luces roja y azul parpadean alternativamente cuando las protecciones anteriores están activadas.

Instalación del peine guía

Primero, alinee y asegure la parte superior del peine guía con el cabezal de la cuchilla y luego encaje la parte inferior del peine guía en la parte inferior del cabezal de la cuchilla. Al desmontar, primero separe la parte inferior del peine guía y luego retire el peine guía.

Limpieza

Para mantener un rendimiento óptimo, limpie la cortadora después de cada uso.

1. Utilice el cepillo de limpieza suministrado para limpiar los restos de pelo de las cuchillas;
2. Retire el peine guía y límpielo con agua corriente. Asegúrese de que estén completamente secos antes de guardarlos o utilizarlos posteriormente.
3. Engrase las cuchillas después de cada uso para garantizar un rendimiento de corte óptimo. **IMPORTANTE:** Las cuchillas deben limpiarse y engrasarse con regularidad para que funcionen correctamente; si no se limpian y engrasan las cuchillas con regularidad se anulará la garantía. Las maquinillas no son impermeables para todo el cuerpo, no enjuague las cuchillas con agua corriente.

Aceite

Para un mejor rendimiento de corte, se recomienda mantener la hoja engrasada después de cada uso.

1. Desenrosque el tapón de la botella de aceite y corte el extremo del tubo de plástico con unas tijeras.
2. Retire la cubierta de la cuchilla y encienda la cortadora.
3. Sostenga la cortadora en un ángulo de 45 grados, apriete ligeramente el tubo y gotee una

cantidad de aceite directamente sobre las cuchillas.

4. Deje la cortadora encendida durante unos segundos más para permitir que el aceite se extienda completamente a lo largo de la cuchilla.

5. Apague el cortapelos y límpielo suavemente con un paño para eliminar el exceso de aceite antes de usarlo.

Importante: Se recomienda reemplazar el cabezal de la cuchilla una vez al año para un mejor rendimiento de corte.

Después de un uso continuo de 40 minutos, generalmente se calienta ligeramente. Apague la cortadora y reiniciela después de que se enfríe. Si el calor es anormalmente alto, deje de usarlo inmediatamente y enfríelo por un tiempo antes de reiniciar. Si el calor persiste, comuníquese con el servicio de atención al cliente a través de support@suprent.com.

CÓMO REALINEAR LAS CUCHILLAS?

1. La cuchilla móvil se mueve en una curva que recuerda a una cara de llanto, por lo que es normal que las cuchillas no estén un poco alineadas.
2. Realinee las cuchillas si las retira para

limpiarlas o reemplazarlas. Aquí están los consejos:

1). Haga coincidir punto por punto los dientes de las palas fijas y móviles. El extremo de los dientes de la hoja móvil debe estar aproximadamente entre 0,5 y 1,0 mm más bajo que la hoja fija.

2). Si las cuchillas no están alineadas, agregue unas gotas de aceite a las cuchillas. Encienda las cortadoras por unos momentos, luego apáguelas y desconéctelas.

3). Afloje ligeramente los tornillos y ajuste las cuchillas hasta que queden alineadas.

4). Apriete los tornillos para asegurar las hojas en su lugar.

Si aún tiene más problemas, puede ponerse en contacto con el soporte posventa sin dudararlo a través de support@suprent.com.

CÓMO QUITAR Y VOLVER A MONTAR LAS CUCHILLAS?

Si hay ruido excesivo o necesita reemplazar las cuchillas, siga los pasos a continuación:

Paso 1. Apague el cortapelos y ajuste la forma cónica (ver imagen A).

Paso 2. Desmontar los tornillos y la hoja fija. Guarde los tornillos.

Paso 3. Desmonte la pequeña cuchilla móvil del agitador de plástico y sustitúyala por una nueva (consulte la imagen B).

Paso 4. Ensamble y asegure ligeramente la hoja fija con el tornillo. Asegúrese de que el extremo de los dientes de la hoja móvil esté aproximadamente a $1/32$ " (1 mm) a $1/16$ " (1,5 mm) por debajo del extremo de la hoja fija como se muestra en la imagen C y que la hoja móvil esté centrada y paralela a la hoja fija.

Consejos cálidos: El borde superior de la hoja fija debe estar al menos $1/32$ " (1 mm) más alto que el borde superior de la hoja móvil y lo más centrado posible. Esto es importante para evitar que la maquinilla corte demasiado cerca o pellizque la piel. Asegúrese de agregar unas gotas de aceite a las cuchillas antes de utilizarlas. No olvide apretar los tornillos después de alinear las cuchillas.

Si sigue los pasos anteriores, podrá asegurarse de que su maquinilla corte el cabello de forma suave y segura.

Si aún tiene problemas, comuníquese con el equipo de SOPORTE SUPRENT para obtener un video de instrucciones detalladas a través de support@suprent.com.

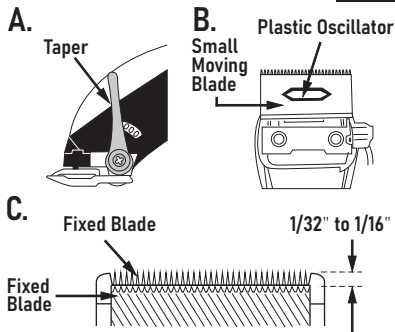

CÓMO QUITAR Y MONTAR LAS CUCHILLAS?

Para quitar las cuchillas, siga los pasos:

1. Asegúrese de que la recortadora esté desenchufada y apagada.
2. Voltee la recortadora de modo que los dientes queden hacia abajo.
3. Coloque la recortadora sobre una superficie plana y utilice un destornillador para aflojar los tornillos;
4. Utilice otra mano para sujetarlo y evitar que se caigan las cuchillas;

Para volver a montar o reemplazar una cuchilla

de recorte, siga los pasos a la inversa:

1. Alinee el eje de la almohadilla de la cuchilla con la almohadilla de la cuchilla móvil (Imagen 2) hasta que las cuchillas queden fijas en su lugar;
2. Asegúrese de que el borde de la hoja móvil no exceda el rango de la hoja fija;
3. Alinee el orificio para tornillos de la cuchilla fija paralelo al orificio para tornillos superior de la recortadora y luego inserte dos tornillos en el cabezal de la cuchilla y apriételos con un destornillador.
4. Mantenga presionado el cabezal de la hoja mientras aprieta los tornillos para asegurarse de que el cabezal no se caiga.

Si aún tiene problemas, comuníquese con el equipo de SOPORTE SUPRENT para obtener un video de instrucciones detalladas a través de support@suprent.com.

2.

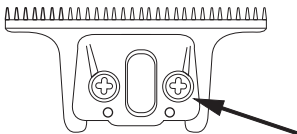

CÓMO AJUSTAR LA CUCHILLA DEL CORTAPELOS

1. Utilice un destornillador para desatornillar los dos tornillos pequeños de la hoja fija.
2. Ajuste la distancia entre la hoja móvil y la fija con los dedos hasta que la hoja móvil quede al ras con la hoja fija o ligeramente por debajo de la hoja fija.
3. Asegúrese de que las cuchillas estén alineadas correctamente. Los dientes de la hoja móvil deben estar ligeramente por debajo del borde superior de la regla de la hoja fija, aproximadamente a 1 mm de distancia. Si las cuchillas no están alineadas correctamente, puede cortarse o rayarse la piel al recortar.
4. Asegúrese de que la hoja móvil no se extienda más allá de la hoja fija. Si la hoja móvil se extiende más allá de la hoja fija, podría cortarse la piel.
5. Después de ajustar la hoja a su posición preferida, apriete suavemente los dos tornillos de la hoja fija. Si la hoja no se ajusta a su satisfacción después de la prueba, repita el proceso de ajuste.

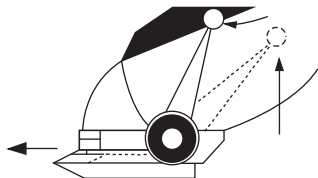

AJUSTE EL CONO

La varilla cónica del cortapelos puede controlar la longitud del peinado. Se puede ajustar de 0,5 mm a 2 mm.

Cómo ajustar el cono:

1. Empuje lentamente la varilla cónica hacia abajo para obtener una longitud de cabello más larga.
2. Empuje la varilla cónica hacia arriba para obtener una longitud de cabello más corta.

PAQUETE ECOLÓGICO

SUPRENT aboga por ser responsable con la tierra y la sociedad y espera que los recursos disponibles puedan reciclarse para darles valor nuevamente mediante un tratamiento profesional, evitando así que la tierra se acumule residuos y la contaminación ambiental. Por lo tanto, SUPRENT utiliza papel



reciclado secundario y tintas a base de soja en todos nuestros paquetes y blísters para contribuir a la protección del medio ambiente y al desarrollo sostenible.

PROBLEMAS COMUNES

- P1: No corta nada, sino que tira del pelo;
R1: La hoja está desafilada; reemplace el cabezal de la hoja con regularidad.

- P2: La hoja está oxidada;
R1: Utilice el cepillo de limpieza proporcionado para limpiar el pelo restante de la hoja para el cuidado diario, engrase la hoja después de limpiarla y no la enjuague con agua corriente;
R2: Se ha utilizado durante mucho tiempo; reemplace el cabezal de la cuchilla con regularidad para mantener un mejor rendimiento de corte;

- P3: ¿Se lastima mientras usa la maquinilla?
A1: No corte el cabello con fuerza contra la piel, úselo suavemente contra la piel;
R2: Al instalar/ajustar el cabezal de la hoja, asegúrese de que los dientes de la hoja móvil estén aproximadamente 1 mm por debajo del borde superior de la hoja fija para evitar que se raye durante el uso;

P4: No se puede cargar o, durante la carga, la pantalla muestra   y sigue parpadeando;

R1: El voltaje de entrada del adaptador es demasiado alto, utilice un adaptador de corriente que no supere los 5 V 1 A y cárguelo con el cable de carga incluido;

P5: No se puede encender después de un período de uso

A1: Las maquinillas no son resistentes al agua, no lave el cuerpo bajo el agua;

R2: Puede haber pelos pegados en el cabezal de la cuchilla, lo que activa la protección contra pérdida. Retire el cabezal de la cuchilla para limpiar el cabello consultando el tutorial de montaje y desmontaje de la cuchilla.

P6: El ruido es muy fuerte.

A1: Confirme si el tornillo está apretado;

R2: Si hay mucho ruido después de usarlo durante un período de tiempo, puede deberse a pelos pegados en el cabezal de la cuchilla. Retire el cabezal de la cuchilla para limpiar el cabello consultando el tutorial de montaje y desmontaje;

P7: El calor de la hoja es anormalmente alto.

R1: Siga el tutorial de mantenimiento para gotear aceite antes de usarlo y después de un período de uso;

P8: Las cuchillas no están alineadas al recibirlo.

A1: Mantenemos nuestros productos engrasados y alineados antes de salir de fábrica; sin embargo, las cuchillas pueden desalinearse debido al impacto. Si las cuchillas se quitaron para limpiarlas o reemplazarlas, realinee las cuchillas. Consulte el tutorial de montaje y desmontaje de las cuchillas .

GARANTÍA Y SERVICIO

Descripción de la garantía

A partir de la fecha de compra, la mayor parte del producto puede disfrutar de un servicio de garantía de un año (excluidos los accesorios). La garantía no cubre las fallas del producto debido a daños accidentales, reparaciones no autorizadas, almacenamiento inadecuado y otros daños provocados por el hombre.

Si está satisfecho con nuestro producto y servicio, no dude en compartir su experiencia de usuario. Si tiene más preguntas sobre nuestro producto, puede contactarnos sin dudar. Siempre estaremos aquí ayudándote.

Servicio postventa SUPRENT	support@suprent.com
Sitio web	www.suprent.com
Facebook	@suprentinfo
Instagram	@suprent_official
Youtube	@suprent

SPECIFICHE

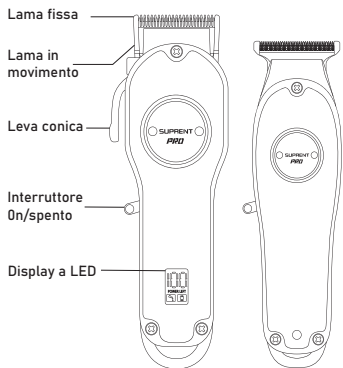

Accessories:

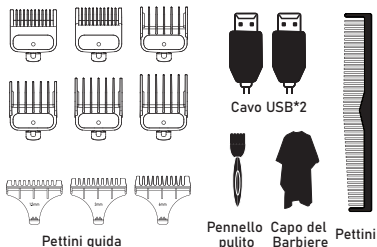

PARAMETRI FONDAMENTALI

Velocità:

tagliacapelli 5500 giri/min;
rifinitore per dettagli 6000 giri/min \pm 10%

Interfaccia di ricarica: cavo USB

Decibel: \leq 60 dB

Tipo: batteria al litio

Ingresso alimentazione: CC 5 V 1 A

Capacità della batteria: tagliacapelli 2500mAh;
rifinitore per dettagli 1400mAh

Tempo di ricarica: tagliacapelli 180 min.;
rifinitore per dettagli 120 min
Durata: tagliacapelli 300 min;
rifinitore per dettagli 180 min

DESCRIZIONE DEL PRODOTTO

Caricare completamente il tagliacapelli prima del primo utilizzo o del mancato utilizzo a lungo termine (utilizzare un adattatore di alimentazione con una tensione di ingresso non superiore a 5 V 1 A durante la ricarica).

Utilizzare le istruzioni

1. Lavorando in prima marcia, velocità del motore: 6800 giri/min;

2. Con funzione soft start;

Durante il lavoro, la luce blu è illuminata a lungo; la luce Rossa inizia a lampeggiare quando rimane il 10% di carica;

Durante la ricarica, la luce rossa è accesa a lungo; La luce rossa è spenta e la luce blu è accesa quando la ricarica è completata;

Protezione di blocco: si spegnerà automaticamente alla corrente 3A per 3 secondi; a questo punto è necessario spegnere immediatamente il tagliacapelli e verificare la causa del blocco;

Protezione dall'alta tensione di ricarica: quando la tensione di ingresso è superiore a 6,5 V, interromperà la ricarica; sostituire la spina di ricarica con una tensione di ingresso non superiore a 6,5 V.

Le luci rossa e blu lampeggiano alternativamente quando le protezioni di cui sopra sono inserite.

Installazione del pettine guida

Per prima cosa allinea e fissa la parte superiore del pettine guida con la testa della lama, quindi inserisci la parte inferiore del pettine guida nella parte inferiore della testa della lama. Durante lo smontaggio, separare innanzitutto la parte inferiore del pettine guida, quindi rimuovere il pettine guida.

Pulizia

Per mantenere prestazioni ottimali, pulire il tagliacapelli dopo ogni utilizzo.

1. Utilizzare la spazzola per la pulizia fornita per pulire eventuali peli residui dalle lame;
2. Rimuovere il pettine guida e pulirlo sotto l'acqua corrente. Assicurati che siano completamente asciutti prima di riporli o utilizzarli ulteriormente.
3. Oliare le lame dopo ogni utilizzo per garantire prestazioni di taglio ottimali.

IMPORTANTE: le lame devono essere pulite e oliate regolarmente per funzionare correttamente, la mancata pulizia e oliatura regolare delle lame annullerà la garanzia. I tagliacapelli non sono impermeabili per tutto il corpo, non sciacquare le lame sotto l'acqua corrente.

Olio

Per ottenere migliori prestazioni di taglio, si consiglia vivamente di mantenere la lama oliata dopo ogni utilizzo.

1. Svitare il tappo della bottiglia di olio e tagliare l'estremità del tubo di plastica con le forbici.
2. Rimuovere il coprilama e accendere il tagliacapelli.
3. Tenere il tagliacapelli ad un angolo di 45 gradi, stringere leggermente il tubo e far gocciolare una certa quantità di olio diretta

mente sulle lame.

4. Lasciare acceso il tagliacapelli ancora per qualche secondo per consentire all'olio di diffondersi completamente lungo la lunghezza della lama.

5. Spegnerlo il tagliacapelli e pulirlo delicatamente con un panno per rimuovere l'olio in eccesso prima dell'uso.

Importante: si consiglia di sostituire la testina della lama una volta all'anno per ottenere migliori prestazioni di taglio.

Dopo un uso continuo di 40 minuti, generalmente si riscalda leggermente. Spegnerlo il tagliacapelli e riavviarlo dopo che si è raffreddato. Se il calore è eccessivamente elevato, interrompere immediatamente l'utilizzo e lasciarlo raffreddare per un po' prima di riavviarlo. Se il calore persiste, contattare il servizio clienti tramite support@suprent.com.

COME RIALLINEARE LE LAME?

1. La lama mobile si muove seguendo una curva da faccina piangente, quindi è normale se trovi che le lame non sono allineate.

2. Riallineare le lame se le si rimuove per pulirle o sostituirle. Ecco i suggerimenti:

1). Far combaciare punto per punto i denti delle lame fisse e mobili. L'estremità dei denti

delle lame fisse e mobili. L'estremità dei denti della lama mobile deve essere circa 0,5-1,0 mm più bassa rispetto alla lama fissa.

2). Se le lame non sono allineate, aggiungere qualche goccia d'olio sulle lame. Accendi il tagliacapelli per qualche istante, poi spegnilo e scollegalo.

3). Allentare leggermente le viti e regolare le lame finché non sono allineate.

4). Stringere le viti per fissare le lame in posizione.

Se riscontri ancora ulteriori problemi, puoi contattare il supporto post-vendita senza esitazione tramite support@suprent.com

COME RIMUOVERE E RIMONTARE LE LAME?

Se il rumore è eccessivo o è necessario sostituire le lame, seguire i passaggi seguenti: Passaggio 1. Spegnerlo il tagliacapelli e regolare la conicità (vedere immagine A).

Passaggio 2. Smontare le viti e la lama fissa. Conservare le viti.

Passaggio 3. Smontare la piccola lama mobile sullo shaker di plastica e sostituirla con una nuova (vedere immagine B).

Passaggio 4. Assemblare e fissare leggermente la lama fissa con la vite. Assicurarsi che l'estremità dei denti della lama mobile sia circa

$1/32$ " (1 mm)
 a $1/16$ " (1,5 mm) più in basso dell'estremità della
 lama fissa come mostrato nella figura C e che
 la lama mobile sia centrata e parallela alla
 lama fissa.

Suggerimenti caldi: il bordo superiore della
 lama fissa deve essere almeno $1/32$ " (1 mm) più
 alto del bordo superiore della lama mobile e il
 più centrato possibile. Questo è importante per
 evitare che il tagliacapelli tagli troppo vicino o
 pizzichi la pelle. Assicurati di aggiungere
 qualche goccia di olio alle lame prima di
 metterle in funzione. Non dimenticare di
 stringere le viti dopo aver allineato le lame.

Seguendo i passaggi precedenti, puoi
 assicurarti che il tuo tagliacapelli taglierà i
 capelli in modo fluido e sicuro.

Se i problemi persistono, contatta il team di
 SUPPORTO SUPRENT per un video di istruzioni
 dettagliate tramite support@suprent.com

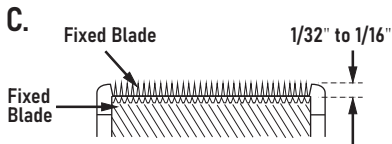
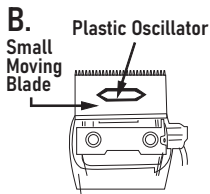
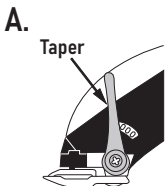

COME RIMUOVERE E MONTARE LE LAME?

Per rimuovere le lame, seguire i passaggi:

1. Assicurati che il rifinitore sia scollegato e spento.
2. Capovolgere il rifinitore in modo che i denti del rifinitore siano rivolti verso il basso.
3. Posizionare il rifinitore su una superficie piana e utilizzare un cacciavite per allentare le viti;
4. Utilizzare l'altra mano per tenerlo per evitare la caduta delle lame;

Per rimontare o sostituire una lama di rifinitura, seguire i passaggi al contrario:

1. Allineare l'albero del cuscinetto della lama con il cuscinetto della lama mobile (Immagine 2) finché le lame non si fissano in posizione;
2. Assicurarsi che il bordo della lama mobile non superi la portata della lama fissa;
3. Allineare il foro della vite della lama fissa parallelamente al foro della vite superiore del rifinitore, quindi inserire due viti nella testa della lama e serrarle con un cacciavite.

4. Tenere premuta la testa della lama mentre si stringono le viti per garantire che la testa non cada.

Se i problemi persistono, contatta il team di SUPPORTO SUPRENT per un video di istruzioni dettagliate tramite support@suprent.com

2.

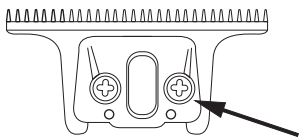

COME REGOLARE LA LAMA DEL TAGLIACAPELLI

1. Utilizzare un cacciavite per svitare le due piccole viti sulla lama fissa.
2. Regolare la distanza tra la lama mobile e quella fissa con le dita finché la lama mobile non è a filo con la lama fissa o leggermente al di sotto della lama fissa.
3. Assicurarsi che le lame siano correttamente allineate. I denti della lama mobile dovrebbero trovarsi leggermente al di sotto del bordo superiore del righello a lama fissa, a circa 1 mm di distanza. Se le lame non sono allineate correttamente, potreste tagliare o

graffiare la pelle durante il taglio.

4. Assicurarsi che la lama mobile non si estenda oltre la lama fissa. Se la lama mobile si estende oltre la lama fissa, potreste tagliarvi la pelle.

5. Dopo aver regolato la lama nella posizione preferita, stringere delicatamente le due viti della lama fissa. Se dopo il test la lama non è stata regolata in modo soddisfacente, ripetere la procedura di regolazione.

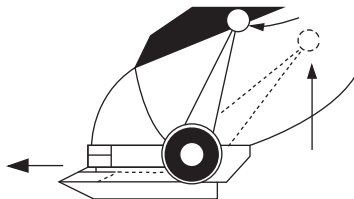

REGOLARE LA CONICA

L'asta affusolata sul tagliacapelli può controllare la lunghezza dell'acconciatura. Può essere regolato da 0,5 mm a 2 mm.

Come regolare la conicità:

1. Spingere lentamente l'asta conica verso il basso per ottenere una lunghezza dei capelli più lunga.
2. Spingere l'asta conica verso l'alto per ottenere una lunghezza dei capelli più corta.

PACCHETTO ECOLOGICO



SUPRENT sostiene la responsabilità verso la terra e la società e auspica che le risorse disponibili possano essere riciclate per ridare valore attraverso un trattamento professionale, evitando così l'accumulo di rifiuti e l'inquinamento ambientale della terra. Pertanto SUPRENT utilizza carta riciclata secondaria e inchiostri a base di soia su tutte le nostre confezioni e blister per dare un contributo alla protezione dell'ambiente e allo sviluppo sostenibile.

PROBLEMI COMUNI

□ Q1: Non taglia affatto, ma tira i capelli;
A1: La lama è smussata, sostituire regolarmente la testa della lama.

Q2: La lama è arrugginita;
R1: Utilizzare la spazzola per la pulizia in dotazione per pulire i peli rimanenti sulla lama per la cura quotidiana, oliare la lama dopo la pulizia e non sciacquare la lama sotto l'acqua corrente;
A2: È stata utilizzata per molto tempo, sostituire regolarmente la testina della lama per mantenere migliori prestazioni di taglio;

Q3: Ti fai male mentre usi il tagliacapelli?
A1: Non tagliare con forza i capelli contro la pelle, usarli delicatamente contro la pelle;
A2: Quando si installa/regola la testa della lama, assicurarsi che i denti della lama mobile siano circa 1 mm più bassi rispetto al bordo superiore della lama fissa per evitare graffi durante l'uso;

Q4: Non è possibile caricare o durante la ricarica, il display mostra   e continua a lampeggiare;

R1: La tensione in ingresso dell'adattatore è troppo alta, utilizzare un adattatore di alimentazione non superiore a 5 V 1 A e caricarlo con il cavo di ricarica incluso;

Q5: Non è possibile riaccenderlo dopo un periodo di utilizzo

A1: I tagliacapelli non sono impermeabili, per favore non lavare il corpo sott'acqua;
R2: Potrebbero esserci dei capelli incastrati sulla testa della lama, che attivano la protezione dallo stallo. Rimuovere la testa della lama per pulire i capelli facendo riferimento al tutorial di montaggio e smontaggio della lama.

Q6: Il rumore è molto forte.

A1: verificare se la vite è serrata;
R2: Se si sente molto rumore dopo l'uso per un certo periodo di tempo, potrebbe essere

causato da capelli incastrati sulla testa della lama. Rimuovere la testina della lama per pulire i peli facendo riferimento al tutorial di montaggio e smontaggio;

D7: Il calore della lama è eccessivamente elevato.

R1: Seguire il tutorial sulla manutenzione per far gocciolare l'olio prima dell'uso e dopo un periodo di utilizzo;

Q8: Le lame non sono allineate quando lo ricevono.

A1: Manteniamo i nostri prodotti oliati e allineati prima di lasciare la fabbrica; tuttavia, le lame potrebbero non essere allineate a causa dell'impatto. Se le lame sono state rimosse per la pulizia o la sostituzione, rialinearle. Fare riferimento ai tutorial di montaggio e smontaggio della lama.

GARANZIA E ASSISTENZA

Descrizione della garanzia

Dalla data di acquisto, la parte principale del prodotto può usufruire di un servizio di garanzia di un anno (esclusi gli accessori). I guasti del prodotto dovuti a danni accidentali, riparazioni non autorizzate, conservazione impropria e altri danni causati dall'uomo non sono coperti dalla garanzia.

Se sei soddisfatto del nostro prodotto e servizio, non esitare a condividere la tua esperienza utente. Se hai ulteriori domande sul nostro prodotto, non esitare a contattarci senza alcuna esitazione. Saremo sempre qui ad assisterti.

Servizio postventa SUPRENT	support@suprent.com
Sitio web	www.suprent.com
Facebook	@suprentinfo
Instagram	@suprent_official
Youtube	@suprent



IF YOU NEED A MORE DETAILED
MULTILINGUAL MANUAL VERSION
(US/CA/EU/UK/JP), PLEASE SCAN THE
FOLLOWING OFFICIAL QR CODE.



SCAN & GET EXTRA WARRANTY



 support@suprent.com

 www.suprent.com

Beyond Master