

**SUPRENT *PRO***

# **BEYOND MASTER**

Everything in the process makes who  
you are. So we're here to witness  
the birth of the masterpiece.

**SUPRENT PRO, the Best Partner of Masters.**

**TOA AITO**



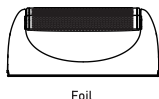
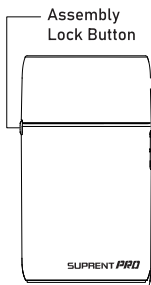
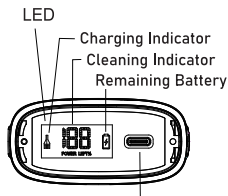
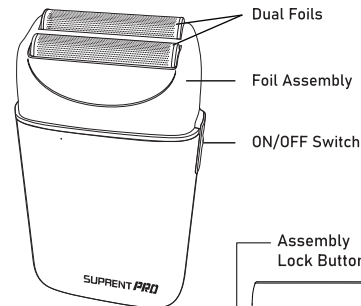

PROFESSIONAL FOIL SHAVER FS255BX

English .....	1—8
Deutsch .....	9—18
French .....	19—28
Spanish .....	29—38
Italian .....	39—46

# COMPONENT



# PRODUCT DESCRIPTION

-  Operating Voltage: 3V  
Speed: 8000±200RPM
-  Charging Interface: USB-C Cable
-  Decibel: ≤70dB
-  Waterproof Grade: IPX6
-  Battery: Type: Lithium Battery  
Power Supply Input: DC 5V 1A  
Battery Capacity: 1400mAh  
Charging Time: 2H  
Running Time: 2H

# CHARGING

Please charge with a power adapter no higher than 5V 1A and the USB-C charging cable comes with the device.

# WATERPROOF

This product is only IPX5 waterproof, so it can only prevent splashing water. When cleaning, do not immerse the whole machine into water, so as to prevent the machine from being watered and unusable.

## INDICATOR LIGHT

1. After start-up, all the lights are pre-lit in white for 1 second and then display the power left.
2. The cleaning light flashes for 30 seconds every two hours to remind you to clean up.
3. Red light indicates charging. When the battery is less than 10%, the charging indicator starts flashing, indicating the need for charging, until it stops automatically.

## BLADE INSTALLATION AND REMOVAL

### Blade Installation and Removal

1. When taking out the upper cover of the foil shaver, first lift the right side of the cover, and then pull out the left cover.
2. Press the release button on the side of the brightener, and then remove the knife screen assembly.
3. When removing the blade, please put your fingers on both sides, and then gently pull the blade upward.
4. When installing the blade, align the

blade with the drive shaft and push down gently until it snaps into place.

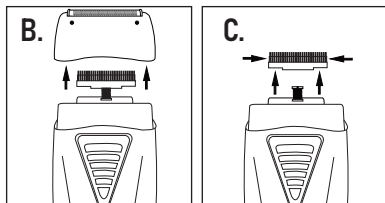

## CLEANING

1. Press the release buttons on both sides of the brightener, and then remove the blade assembly (see Figure 1 and Figure 2);
2. Use a brush to clean the hair debris on and around the knife net, blade (see Figure 3);
3. If necessary, the knife net and blade can be removed and rinsed under the water flow (note: the knife net and blade need to be removed before rinsing);
4. After ensuring that all components are dry, snap the blade and knife screen assembly in (see Figure 4)

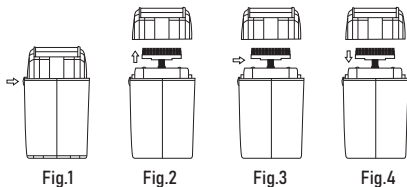

Fig.1

Fig.2

Fig.3

Fig.4

## HOW TO USE

1. Use hair clippers to cut the hair to no longer than 0.8mm (about 1/32 inch) before using the foil shaver;
2. When trimming in a large area: keep a certain angle between the knife head and the skin to ensure that both knife nets are in contact with the skin and move lightly against the skin;
3. When trimming detailed parts (such as sideburns, behind ears, neck, etc.): turn the machine upside down, form an angle of about 45° between the higher knife net and the skin, and gently touch the skin, and slowly move up and down along the skin;

Tips: It is recommended to use against the direction of hair growth; use your hands to spread the skin where there are folds in the skin for best results.

environmental protection and sustainable development.

## ECO-FRIENDLY PACKAGE

SUPRENT advocate being responsible for the earth and society and hope that available resources can be recycled to give value again by professional treatment, thus preventing the earth from waste heaping and environmental pollution. Therefore SUPRENT uses secondary recycled paper and soy-based inks on all of our packages and blisters to make a contribution to

## WARM TIPS

Q1: Can not cut hairs/Pulling hairs while using

A1: Use hair clippers to cut the hair to no longer than 0.8mm (about 1/32 inch) before using the machine;

A2: replace the blade;

Q2: Allergy/discomfort after use

A1: Do not press the knife net against the skin too hard or repeatedly pass the same place. Instead, Move the knife net

lightly against the skin;

A2: Clean the knife screen and blade in time after each use to avoid allergies caused by bacteria; it is recommended to replace the knife screen and blade every six months;

Q3: Get hurt while using

A1: It is not recommended to use on the chin area;

A2: Use on skin folds and looser parts after stretching the skin with hands;

A3: Do not press the knife net against the skin too hard or repeatedly pass the same place. Instead, move the knife net lightly against the skin;

A4: Please check whether the knife net is broken. If the knife net is broken, it needs to be replaced in time to avoid scratches;

Q4: Unable to charge

A1: Please charge with a power adapter no higher than 5V 1A and the USB-C charging cable comes with the device.

Q5: Cannot turn on after using for a period of time

A1: This product is only IPX5 waterproof, so it can only prevent splashing water. When cleaning, do not immerse the whole machine into water, so as to prevent the machine from being watered and unusable;

# WARRANTY AND SERVICE

## Warranty Description

From the date of purchase, the main part of the product can enjoy a one-year warranty service (excluding accessories). Product failures due to accidental damage, unauthorized repairs, improper storage and other man-made damage are not covered by the warranty.



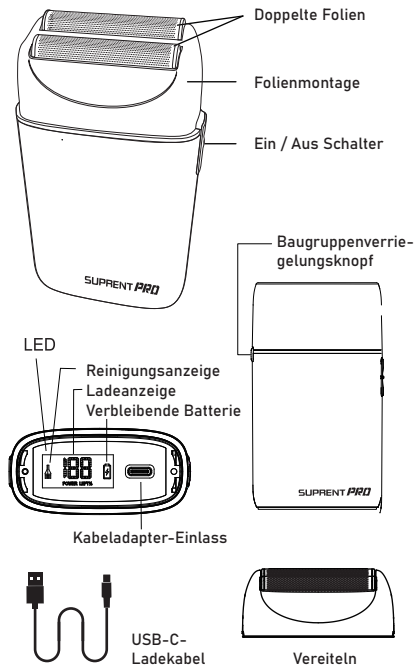

If you are satisfied with our product and service, please feel free to share your user experience. If you have any further queries about our product, you are welcome to contact us without any hesitation. We will always be here assisting you.

SUPRENT After-sales Service	support@suprent.com
Website	www.suprent.com
Facebook	@suprentinfo
Instagram	@suprent_official
Youtube	@suprent

# COMPONENT



# GRUNDLEGENDE PARAMETER

-  Betriebsspannung: 3V  
Geschwindigkeit: 8000 ± 200 U/min
-  Ladeschnittstelle: USB-C-Kabel
-  Decibel: ≤ 70dB
-  Wasserdichtigkeitsgrad: IPX6
-  Batterie: Typ: Lithiumbatterie  
Stromversorgungseingang: DC 5 V 1 A  
Batteriekapazität: 1400 mAh  
Ladezeit: 2 Stunden  
Laufzeit: 2 Stunden

# AUFLADEN

Bitte laden Sie das Gerät mit einem Netzteil mit maximal 5 V und 1 A auf. Das USB-C-Ladekabel ist im Lieferumfang des Geräts enthalten.

# WATERPROOF

Dieses Produkt ist nur IPX5 wasserdicht und kann daher nur Spritzwasser verhindern. Tauchen Sie beim Reinigen nicht die gesamte Maschine in Wasser, um zu verhindern, dass

die Maschine durchnässt wird und unbrauchbar wird.

## KONTROLLEUCHE

1. Nach dem Start leuchten alle Lichter 1 Sekunde lang weiß auf und zeigen dann die verbleibende Leistung an.
2. Das Reinigungslicht blinkt alle zwei Stunden 30 Sekunden lang, um Sie an das Aufräumen zu erinnern.
3. Rotes Licht zeigt den Ladevorgang an. Wenn der Akkustand weniger als 10 % beträgt, beginnt die Ladeanzeige zu blinken, um anzuzeigen, dass ein Ladevorgang erforderlich ist, bis sie automatisch stoppt.

## EIN- UND AUSBAU DER KLINGE

1. Wenn Sie die obere Abdeckung des Folienrasierers herausnehmen, heben Sie zuerst die rechte Seite der Abdeckung an und ziehen Sie dann die linke Abdeckung heraus.
2. Drücken Sie den Entriegelungsknopf an der Seite des Aufhellers und entfernen Sie dann die Messersiebbaugruppe.
3. Wenn Sie die Klinge entfernen, legen Sie bitte Ihre Finger auf beide Seiten und ziehen Sie die Klinge dann vorsichtig

nach oben.

4. Richten Sie beim Einbau des Messers das Messer auf die Antriebswelle aus und drücken Sie es vorsichtig nach unten, bis es einrastet.

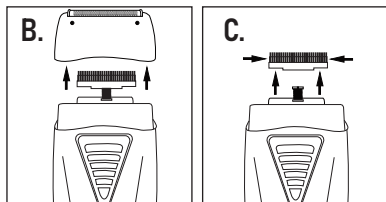

## REINIGUNG

1. Drücken Sie die Entriegelungsknöpfe auf beiden Seiten des Aufhellers und entfernen Sie dann die Klingenbau- gruppe (siehe Abbildung 1 und Abbildung 2);
2. Entfernen Sie Haarreste auf und um das Messernetz und die Klinge mit einer Bürste (siehe Abbildung 3).
3. Bei Bedarf können das Messernetz und die Klinge entfernt und unter fließendem Wasser abgespült werden (Hinweis: Das Messernetz und die Klinge



müssen vor dem Spülen entfernt werden).

4. Nachdem Sie sichergestellt haben, dass alle Komponenten trocken sind, lassen Sie die Klinge und das Messersieb einrasten (siehe Abbildung 4).

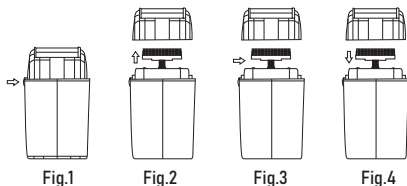

Fig.1

Fig.2

Fig.3

Fig.4

## WIE BENUTZT MAN

1. Schneiden Sie die Haare mit einer Haarschneidemaschine auf eine Länge von nicht mehr als 0,8 mm (ca. 1/32 Zoll) ab, bevor Sie den Folienrasierer verwenden.
2. Beim Trimmen einer großen Fläche: Halten Sie einen bestimmten Winkel zwischen Messerkopf und Haut ein, um sicherzustellen, dass beide Messernetze Kontakt mit der Haut haben und sich leicht gegen die Haut bewegen.
3. Beim Trimmen detaillierter Teile (z. B. Koteletten, hinter Ohren, Nacken usw.):

Drehen Sie die Maschine auf den Kopf, bilden Sie einen Winkel von etwa 45° zwischen dem höheren Messernetz und der Haut und berühren Sie die Haut sanft und langsam entlang der Haut auf und ab bewegen;

Tipps: Es wird empfohlen, das Produkt entgegen der Haarwuchsrichtung zu verwenden; Verteilen Sie die Haut dort, wo Falten vorhanden sind, mit den Händen, um optimale Ergebnisse zu erzielen.

## UMWELTFREUNDLICHES PAKET

SUPRENT plädiert dafür, Verantwortung für die Erde und die Gesellschaft zu übernehmen und hofft, dass die verfügbaren Ressourcen durch professionelle Behandlung wiederverwertet werden können und so die Erde vor Müllhaufen und Umweltverschmutzung bewahrt wird. Deshalb verwendet SUPRENT auf allen unseren Verpackungen und Blisterpapieren sekundäres Recyclingpapier und sojabasierte Tinten, um einen Beitrag zum Umweltschutz und zur nachhaltigen Entwicklung zu leisten.

## WARME TIPPS

F1: Während des Gebrauchs können keine Haare geschnitten bzw. Haare gezogen werden

A1: Schneiden Sie die Haare mit einer Haarschneidemaschine auf nicht mehr als 0,8 mm (ca. 1/32 Zoll) ab, bevor Sie das Gerät verwenden.

A2: Ersetzen Sie die Klinge;

F2: Allergie/Unwohlsein nach der Anwendung

A1: Drücken Sie das Messernetz nicht zu stark gegen die Haut und passieren Sie nicht wiederholt die gleiche Stelle.

Bewegen Sie stattdessen das Messernetz leicht gegen die Haut.

A2: Reinigen Sie das Messersieb und die Klinge rechtzeitig nach jedem Gebrauch, um Allergien durch Bakterien zu vermeiden. Es wird empfohlen, das Messersieb und die Klinge alle sechs Monate auszutauschen.

F3: Verletzen Sie sich beim Gebrauch

A1: Die Anwendung im Kinnbereich wird nicht empfohlen;

A2: Auf Hautfalten und lockere Stellen auftragen, nachdem die Haut mit den Händen gedehnt wurde;

A3: Drücken Sie das Messernetz nicht zu

stark gegen die Haut und passieren Sie nicht wiederholt die gleiche Stelle.

Bewegen Sie stattdessen das Messernetz leicht gegen die Haut;

A4: Bitte prüfen Sie, ob das Messernetz kaputt ist. Wenn das Messernetz kaputt ist, muss es rechtzeitig ersetzt werden, um Kratzer zu vermeiden;

F4: Aufladen nicht möglich

A1: Bitte laden Sie das Gerät mit einem Netzteil mit maximal 5 V und 1 A auf. Das USB-C-Ladekabel ist im Lieferumfang des Geräts enthalten.

F5: Nach längerem Gebrauch lässt sich das Gerät nicht einschalten

A1: Dieses Produkt ist nur IPX5 wasserdicht und kann daher nur Spritzwasser verhindern. Tauchen Sie beim Reinigen nicht die gesamte Maschine in Wasser, um zu verhindern, dass die Maschine durchnässt wird und unbrauchbar wird.

# GARANTIE UND SERVICE

## Garantiebeschreibung

Ab dem Kaufdatum gilt für den Hauptteil des Produkts eine einjährige Garantie (ausgenommen Zubehör). Produktausfälle aufgrund von Unfallschäden, unbefugten Reparaturen, unsachgemäßer Lagerung und anderen vom Menschen verursachten Schäden fallen nicht unter die Garantie.

Wenn Sie mit unserem Produkt und unserem Service zufrieden sind, teilen Sie uns gerne Ihre Erfahrungen mit. Wenn Sie weitere Fragen zu unserem Produkt haben, können Sie uns gerne unverbindlich kontaktieren. Wir werden immer für Sie da sein.

<b>SUPRENT -Kundendienst</b>	support@suprent.com
<b>Website</b>	www.suprent.com
<b>Facebook</b>	@suprentinfo
<b>Instagram</b>	@suprent_official
<b>Youtube</b>	@suprent

# COMPONENT

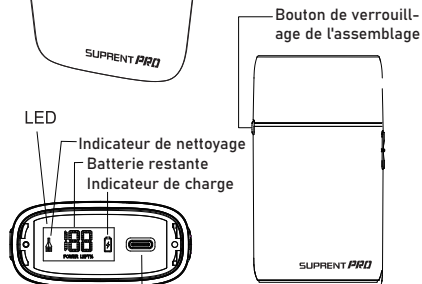
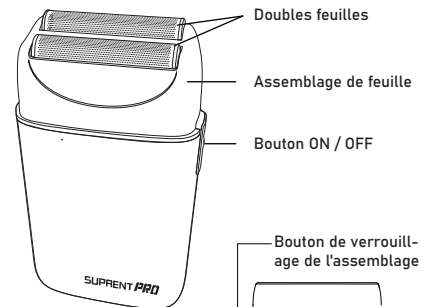

Câble de chargement USB-C



# PARAMÈTRES DE BASE



Tension de fonctionnement : 3 V  
Vitesse : 8 000 ± 200 tr/min.



Interface de chargement : câble USB-C



Décibel : ≤ 70dB



Degré d'étanchéité : IPX6



Batterie : Type : Batterie au lithium  
Entrée d'alimentation : DC 5 V 1 A.  
Capacité de la batterie : 1400 mAh  
Temps de charge : 2H  
Durée : 2H

# MISE EN CHARGE

Veillez charger avec un adaptateur secteur ne dépassant pas 5 V 1 A et le câble de chargement USB-C est fourni avec l'appareil.

# IMPERMÉABLE:

Ce produit est uniquement étanche IPX5, il ne peut donc empêcher que les éclaboussures d'eau. Lors du nettoyage, ne plongez pas toute la machine dans l'eau, afin d'éviter que la machine ne soit arrosée et inutilisable.

## VOYANT

1. Après le démarrage, tous les voyants sont pré-éclairés en blanc pendant 1 seconde, puis affichent la puissance restante.
2. Le voyant de nettoyage clignote pendant 30 secondes toutes les deux heures pour vous rappeler de nettoyer.
3. Le voyant rouge indique la charge. Lorsque la batterie est inférieure à 10 %, l'indicateur de charge commence à clignoter, indiquant la nécessité de charger, jusqu'à ce qu'il s'arrête automatiquement.

## INSTALLATION ET RETRAIT DE LA LAME

1. Lorsque vous retirez le capot supérieur du rasoir à grille, soulevez d'abord le côté droit du capot, puis retirez le capot gauche.
2. Appuyez sur le bouton de déverrouillage situé sur le côté de l'azurant, puis retirez l'ensemble écran du couteau.
3. Lorsque vous retirez la lame, placez vos doigts des deux côtés, puis tirez doucement la lame vers le haut.

4. Lors de l'installation de la lame, alignez la lame avec l'arbre d'entraînement et appuyez doucement jusqu'à ce qu'elle s'enclenche.

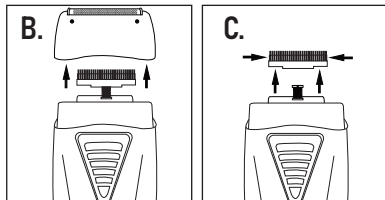

## NETTOYAGE

1. Appuyez sur les boutons de déverrouillage des deux côtés de l'azurant, puis retirez l'ensemble de lames (voir Figure 1 et Figure 2) ;
2. Utilisez une brosse pour nettoyer les débris de cheveux sur et autour du filet du couteau et de la lame (voir Figure 3) ;
3. Si nécessaire, le filet du couteau et la lame peuvent être retirés et rincés sous le débit d'eau (remarque : le filet du couteau et la lame doivent être retirés avant le rinçage) ;
4. Après vous être assuré que tous les

composants sont secs, enclenchez l'ensemble lame et écran de couteau (voir Figure 4)

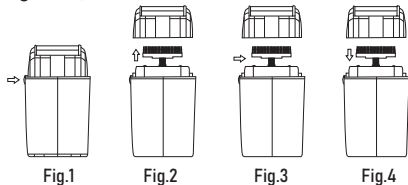

Fig.1

Fig.2

Fig.3

Fig.4

## COMMENT UTILISER

1. Utilisez une tondeuse à cheveux pour couper les cheveux à une longueur ne dépassant pas 0,8 mm (environ 1/32 de pouce) avant d'utiliser le rasoir à grille ;
2. Lors de la coupe sur une grande surface : gardez un certain angle entre la tête du couteau et la peau pour vous assurer que les deux filets du couteau sont en contact avec la peau et se déplacent légèrement contre la peau ;
3. Lors de la coupe de parties détaillées (telles que les favoris, derrière les oreilles, le cou, etc.) : retournez la machine, formez un angle d'environ 45° entre le filet du couteau supérieur et la peau, touchez doucement la peau et

lentement. monter et descendre le long de la peau ;

Conseils : Il est recommandé d'utiliser dans le sens contraire de la pousse des cheveux ; utilisez vos mains pour étendre la peau là où il y a des plis pour de meilleurs résultats.

## FORFAIT ÉCOLOGIQUE

SUPRENT préconise d'être responsable de la terre et de la société et espère que les ressources disponibles pourront être recyclées pour redonner de la valeur par un traitement professionnel, empêchant ainsi la terre de s'accumuler des déchets et de la pollution de l'environnement. C'est pourquoi SUPRENT utilise du papier recyclé secondaire et des encres à base de soja sur tous nos emballages et blisters pour contribuer à la protection de l'environnement et au développement durable.

## CONSEILS CHALEUREUX

Q1 : Impossible de couper les cheveux/tirer les cheveux lors de l'utilisation.

A1 : utilisez une tondeuse à cheveux pour couper les cheveux à une longueur

couper les cheveux à une longueur maximale de 0,8 mm (environ 1/32 pouce) avant d'utiliser la machine ;

A2 : remplacez la lame ;

Q2 : Allergie/inconfort après utilisation

A1 : N'appuyez pas trop fort le filet du couteau contre la peau et ne passez pas plusieurs fois au même endroit. Au lieu de cela, déplacez légèrement le filet du couteau contre la peau ;

A2 : Nettoyez l'écran et la lame du couteau à temps après chaque utilisation pour éviter les allergies causées par des bactéries ; il est recommandé de remplacer le tamis et la lame du couteau tous les six mois ;

Q3 : se blesser en utilisant

A1 : Il n'est pas recommandé de l'utiliser sur la zone du menton ;

A2 : utiliser sur les plis cutanés et les parties plus lâches après avoir étiré la peau avec les mains ;

A3 : N'appuyez pas trop fort le filet du couteau contre la peau et ne passez pas plusieurs fois au même endroit. Au lieu de cela, déplacez légèrement le filet du couteau contre la peau ;

A4 : Veuillez vérifier si le filet du couteau est cassé. Si le filet à couteaux est cassé, il doit être remplacé à temps pour éviter les rayures.

Q4 : Impossible de charger

A1 : Veuillez charger avec un adaptateur secteur ne dépassant pas 5 V 1 A et le câble de chargement USB-C est fourni avec l'appareil.

Q5 : Impossible de s'allumer après une certaine période d'utilisation

A1 : Ce produit est uniquement étanche IPX5, il ne peut donc empêcher que les éclaboussures d'eau. Lors du nettoyage, ne plongez pas toute la machine dans l'eau, afin d'éviter que la machine ne soit arrosée et inutilisable ;

# GARANTIE ET SERVICE

## Description de la garantie

À compter de la date d'achat, la partie principale du produit peut bénéficier d'un service de garantie d'un an (hors accessoires). Les pannes du produit dues à des dommages accidentels, des réparations non autorisées, un stockage inapproprié et d'autres dommages causés par l'homme ne sont pas couvertes par la garantie.

Si vous êtes satisfait de notre produit et service, n'hésitez pas à partager votre expérience utilisateur. Si vous avez d'autres questions sur notre produit, n'hésitez pas à nous contacter sans aucune hésitation. Nous serons toujours là pour vous aider.

Service après-vente SUPRENT	support@suprent.com
Site Web	www.suprent.com
Facebook	@suprentinfo
Instagram	@suprent_official
Youtube	@suprent



## COMPONENTE

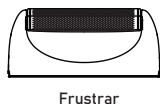
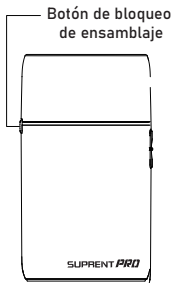
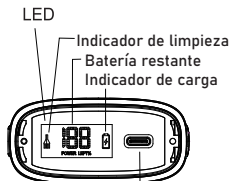
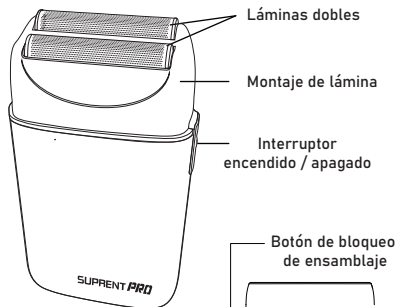

## PARÁMETROS BÁSICOS



Voltaje de funcionamiento: 3V  
Velocidad: 8000 ± 200 RPM



Interfaz de carga: Cable USB-C



Decibelio: ≤ 70dB



Grado de impermeabilidad: IPX6.



Batería: Tipo: Batería de litio  
Entrada de fuente de alimentación: CC 5 V 1 A.  
Capacidad de la batería: 1400 mAh  
Tiempo de carga: 2H  
Tiempo de ejecución: 2H

## CARGANDO

Cárguelo con un adaptador de corriente que no supere los 5 V 1 A y el cable de carga USB-C viene con el dispositivo.

## IMPERMEABLE

Este producto solo es resistente al agua IPX5, por lo que solo puede evitar salpicaduras de agua. Al limpiar, no sumerja toda la máquina en agua, para evitar que la máquina se moje y quede inutilizable.

## LUZ INDICADORA

1. Después del inicio, todas las luces se preiluminan en blanco durante 1 segundo y luego muestran la energía restante.
2. La luz de limpieza parpadea durante 30 segundos cada dos horas para recordarle que debe limpiar.
3. La luz roja indica carga. Cuando la batería está por debajo del 10%, el indicador de carga comienza a parpadear, indicando la necesidad de cargar, hasta que se detiene automáticamente.

## INSTALACIÓN Y EXTRACCIÓN DE CUCHILLAS

1. Al retirar la cubierta superior de la afeitadora de láminas, primero levante el lado derecho de la cubierta y luego extraiga la cubierta izquierda.
2. Presione el botón de liberación en el costado del abrillantador y luego retire el conjunto de la rejilla de la cuchilla.
3. Al retirar la hoja, coloque los dedos a ambos lados y luego tire suavemente de la hoja hacia arriba.

4. Al instalar la hoja, alinee la hoja con el eje impulsor y empújela suavemente hacia abajo hasta que encaje en su lugar.

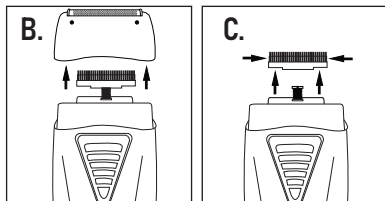

## LIMPIEZA

1. Presione los botones de liberación en ambos lados del abrillantador y luego retire el conjunto de cuchillas (consulte la Figura 1 y la Figura 2);
2. Utilice un cepillo para limpiar los restos de cabello que se encuentran sobre y alrededor de la red del cuchillo y la hoja (consulte la Figura 3);
3. Si es necesario, la red para cuchillos y la hoja se pueden quitar y enjuagar bajo el flujo de agua (nota: la red para cuchillos y la hoja deben retirarse antes de enjuagar);

4. Después de asegurarse de que todos los componentes estén secos, encaje el conjunto de cuchilla y pantalla de cuchilla (consulte la Figura 4).

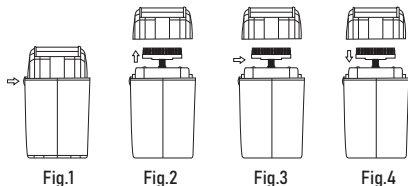

Fig.1

Fig.2

Fig.3

Fig.4

## CÓMO UTILIZAR

1. Utilice una cortadora de cabello para cortar el cabello a no más de 0,8 mm (aproximadamente 1/32 de pulgada) antes de usar la afeitadora de láminas;
2. Al recortar en un área grande: mantenga un cierto ángulo entre la cabeza del cuchillo y la piel para garantizar que ambas redes del cuchillo estén en contacto con la piel y se muevan ligeramente contra la piel;
3. Al recortar partes detalladas (como patillas, detrás de las orejas, cuello, etc.): gire la máquina boca abajo, forme un ángulo de aproximadamente 45 ° entre la red del cuchillo superior y la piel, toque

suavemente la piel y lentamente moverse hacia arriba y hacia abajo a lo largo de la piel;

Consejos: Se recomienda utilizar en dirección contraria al crecimiento del cabello; Use sus manos para extender la piel donde hay pliegues para obtener mejores resultados.

## PAQUETE ECOLÓGICO

SUPRENT aboga por ser responsable con la tierra y la sociedad y espera que los recursos disponibles puedan reciclarse para darles valor nuevamente mediante un tratamiento profesional, evitando así que la tierra se acumule residuos y la contaminación ambiental. Por lo tanto, SUPRENT utiliza papel reciclado secundario y tintas a base de soja en todos nuestros paquetes y blísteres para contribuir a la protección del medio ambiente y el desarrollo sostenible.

## CONSEJOS CÁLIDOS

- P1: No se pueden cortar pelos/tirar de pelos mientras se usa  
 A1: Utilice cortapelos para cortar el cabello a no más de 0,8 mm (aproxima

damente 1/32 de pulgada) antes de usar la máquina;

A2: reemplace la cuchilla;

P2: Alergia/malestar después del uso

A1: No presione la red del cuchillo contra la piel con demasiada fuerza ni pase repetidamente por el mismo lugar. En su lugar, mueva la red del cuchillo ligeramente contra la piel;

A2: Limpie la pantalla y la hoja del cuchillo a tiempo después de cada uso para evitar alergias causadas por bacterias; se recomienda reemplazar la rejilla y la hoja del cuchillo cada seis meses;

P3: lastimarse mientras lo usa

A1: No se recomienda su uso en la zona del mentón;

A2: Úselo en pliegues de la piel y partes más sueltas después de estirar la piel con las manos;

A3: No presione la red del cuchillo contra la piel con demasiada fuerza ni pase repetidamente por el mismo lugar. En su lugar, mueva la red del cuchillo ligeramente contra la piel;

A4: compruebe si la red del cuchillo está rota. Si la red del cuchillo está rota, es necesario reemplazarla a tiempo para evitar rayones;

P4: No se puede cargar

R1: Cárguelo con un adaptador de corriente que no supere los 5 V 1 A y el cable de carga USB-C viene con el dispositivo.

P5: No se puede encender después de usarlo durante un período de tiempo

R1: Este producto solo es resistente al agua IPX5, por lo que solo puede evitar salpicaduras de agua. Al limpiar, no sumerja toda la máquina en agua, para evitar que la máquina se moje y quede inutilizable.

# GARANTÍA Y SERVICIO

## Descripción de la garantía

A partir de la fecha de compra, la mayor parte del producto puede disfrutar de un servicio de garantía de un año (excluidos los accesorios). La garantía no cubre las fallas del producto debido a daños accidentales, reparaciones no autorizadas, almacenamiento inadecuado y otros daños provocados por el hombre.



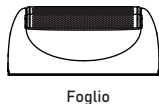
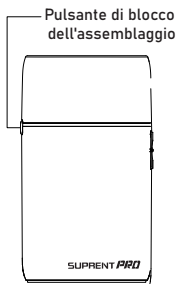
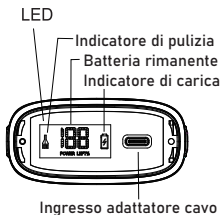
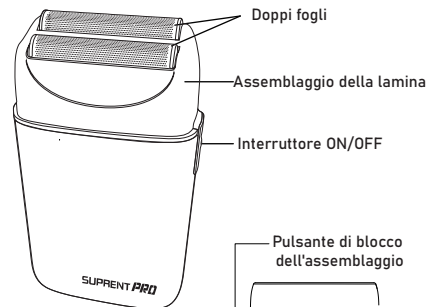

Si está satisfecho con nuestro producto y servicio, no dude en compartir su experiencia de usuario. Si tiene más preguntas sobre nuestro producto, puede contactarnos sin dudarlo. Siempre estaremos aquí ayudándote.

Servicio postventa SUPRENT	support@suprent.com
Sitio web	www.suprent.com
Facebook	@suprentinfo
Instagram	@suprent_oficial
Youtube	@suprent

# COMPONENTE



# PARAMETRI DI BASE

-  Tensione operativa: 3 V  
Velocità: 8000±200 giri/min
-  Interfaccia di ricarica: cavo USB-C
-  Decibel: ≤ 70 dB
-  Grado impermeabile: IPX6
-  Batteria: Tipo: batteria al litio  
Ingresso alimentazione: CC 5 V 1 A  
Capacità della batteria: 1400 mAh  
Tempo di ricarica: 2 ore  
Durata: 2 ore

# RICARICA

Si prega di caricare con un adattatore di alimentazione non superiore a 5 V 1 A e il cavo di ricarica USB-C viene fornito con il dispositivo.

# IMPERMEABILE

Questo prodotto è impermeabile solo IPX5, quindi può solo prevenire gli spruzzi d'acqua. Durante la pulizia, non immergere l'intera macchina nell'acqua, in modo da evitare che la macchina venga inaffiata e diventi inutilizzabile.

## SPIA

1. Dopo l'avvio, tutte le spie si accendono in bianco per 1 secondo e quindi visualizzano la carica rimasta.
2. La spia di pulizia lampeggia per 30 secondi ogni due ore per ricordarti di pulire.
3. La luce rossa indica la ricarica. Quando la batteria è inferiore al 10%, l'indicatore di carica inizia a lampeggiare, indicando la necessità di ricaricare, finché non si arresta automaticamente.

## INSTALLAZIONE E RIMOZIONE DELLA LAMA

1. Quando si rimuove la copertura superiore del rasoio a lamina, sollevare prima il lato destro della copertura, quindi estrarre la copertura sinistra.
2. Premere il pulsante di rilascio sul lato del brillantante, quindi rimuovere il gruppo dello schermo a lama.
3. Quando si rimuove la lama, posizionare le dita su entrambi i lati, quindi tirare delicatamente la lama verso l'alto.
4. Quando si installa la lama, allineare la lama con l'albero motore e spingere

delicatamente verso il basso finché non scatta in posizione.

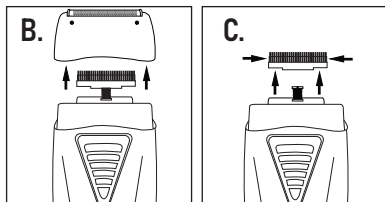

## PULIZIA

1. Premere i pulsanti di rilascio su entrambi i lati del brillantante, quindi rimuovere il gruppo lame (vedere Figura 1 e Figura 2);
2. Utilizzare una spazzola per pulire i residui di peli sopra e attorno alla rete del coltello e alla lama (vedere Figura 3);
3. Se necessario, la rete dei coltelli e la lama possono essere rimosse e sciacquate sotto il flusso d'acqua (nota: la rete dei coltelli e la lama devono essere rimosse prima del risciacquo);
4. Dopo essersi assicurati che tutti i componenti siano asciutti, inserire il gruppo lama e retina del coltello (vedere Figura 4)

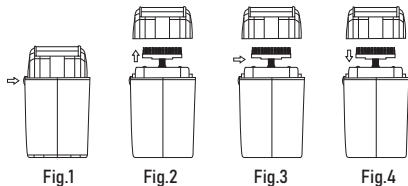

Fig.1

Fig.2

Fig.3

Fig.4

## COME USARE

1. Utilizzare un tagliacapelli per tagliare i capelli a una lunghezza non superiore a 0,8 mm (circa 1/32 di pollice) prima di utilizzare il rasoio a lamina;
  2. Quando si rifinisce una vasta area: mantenere un certo angolo tra la testa del coltello e la pelle per garantire che entrambe le reti dei coltelli siano a contatto con la pelle e si muovano leggermente contro la pelle;
  3. Quando si tagliano parti dettagliate (come basette, dietro le orecchie, collo, ecc.): capovolgere la macchina, formare un angolo di circa 45° tra la rete di coltelli superiore e la pelle, toccare delicatamente la pelle, quindi muoversi su e giù lungo la pelle;
- Suggerimenti: si consiglia di utilizzare contro la direzione della crescita dei peli;

usa le mani per allargare la pelle dove ci sono pieghe per ottenere i migliori risultati.

## PACCHETTO ECOLOGICO

SUPRENT sostiene la responsabilità verso la terra e la società e auspica che le risorse disponibili possano essere riciclate per ridare valore attraverso un trattamento professionale, evitando così l'accumulo di rifiuti e l'inquinamento ambientale della terra. Pertanto SUPRENT utilizza carta riciclata secondaria e inchiostri a base di soia su tutte le nostre confezioni e blister per dare un contributo alla protezione dell'ambiente e allo sviluppo sostenibile.

## SUGGERIMENTI CALDI

- Q1: Impossibile tagliare i peli/tirare i peli durante l'utilizzo  
 R1: Utilizzare un tagliacapelli per tagliare i capelli a una lunghezza non superiore a 0,8 mm (circa 1/32 di pollice) prima di utilizzare la macchina;  
 A2: sostituire la lama;  
 Q2: Allergia/disagio dopo l'uso



A1: Non premere troppo forte la rete del coltello contro la pelle e non passare ripetutamente nello stesso punto. Invece, sposta leggermente la rete del coltello contro la pelle;

A2: pulire il retino e la lama in tempo dopo ogni utilizzo per evitare allergie causate da batteri; si consiglia di sostituire il crivello e la lama ogni sei mesi;

Q3: farti male durante l'uso

A1: Non è consigliabile l'uso sulla zona del mento;

A2: Utilizzare sulle pieghe della pelle e sulle parti sciolte dopo aver allungato la pelle con le mani;

A3: Non premere troppo forte la rete del coltello contro la pelle e non passare ripetutamente nello stesso punto. Muovi invece leggermente la rete del coltello contro la pelle;

A4: Si prega di verificare se la rete del coltello è rotta. Se la rete dei coltelli è rotta, deve essere sostituita in tempo per evitare graffi;

Q4: Impossibile caricare

R1: Caricare con un adattatore di alimentazione non superiore a 5 V 1 A e il cavo di ricarica USB-C viene fornito con il dispositivo.

Q5: Impossibile accenderlo dopo averlo

utilizzato per un periodo di tempo  
R1: Questo prodotto è impermeabile solo IPX5, quindi può solo prevenire gli spruzzi d'acqua. Durante la pulizia, non immergere l'intera macchina nell'acqua, in modo da evitare che la macchina venga inaffiata e diventi inutilizzabile;



IF YOU NEED A MORE DETAILED  
MULTILINGUAL MANUAL VERSION  
(US/CA/EU/UK/JP), PLEASE  
SCAN THE FOLLOWING OFFICIAL QR CODE.



SCAN & GET EXTRA WARRANTY



 [support@suprent.com](mailto:support@suprent.com)

 [www.suprent.com](http://www.suprent.com)