

BLUEDRIVE K POWER FIN™

User's Guide

PF-240K

WARNING

For your own safety and that of your equipment, make sure to take the following precautions. Failure to follow warning notices and instruction may result in property damage, serious injury or death. Please keep this manual and read it carefully before using the product. If the manual is lost, please contact our after-sales service center.



E115029

SAFETY PRECAUTIONS

1. This product is intended for powering water-leisure products and should only be used in the water. Usage outside of the intended use are prohibited and may result in serious injury.
2. When using this product, it is necessary to consider the use precautions of floating products and the rules of local waters.
3. When using this product, it is necessary to consider the depth of the water is sufficient to float the device, so that it will not be damaged.
4. While using this product, each passenger is required to use a CGA (coast guard approved) life jacket or equivalent PFD device and oars.
5. When using this product, a proper emergency stop leash should be tied to the user's ankle.
6. Do not use this power fin in fast flowing rivers, strong currents, or sudden storms or tides.
7. Do not use this product under the influence of drugs and/or alcohol.
8. Children and persons with physical or mental disabilities should not use this device without supervision from an experienced adult. This device is not a toy and is not recommended for children under 8 years old. Cleaning and user maintenance should not be handled by children without supervision.
9. Do not modify or add additional parts to your device in any way. Doing so may void your device's warranty and repair. If your device malfunctions or has damage, please contact your nearest after-sales service center.
10. If you encounter any obstructions in your propeller such as seaweed, fishing line, mud trapping or other debris; turn off the power immediately before attempting to remove or clean the propeller.
11. If you experience a collision during use such as with stones or other obstacles, turn swiftly and timely to avoid falling into the water.
12. Only clean your device and its motor using fresh water. Use of sea water or salt water may erode or damage your motor.
13. This product does not include batteries. The power fin should only be powered with 12V batteries. Always follow safe battery usage procedures and guidelines to avoid electric shock and damage to your device.
14. Never use your device during thunderstorms or lightning conditions.
15. Always ensure the device is securely connected to your water-leisure product before every use.
16. The device should only be supplied with SELV (Safety Extra Low Voltage) which can only be applied via remote control. Should you require maintenance or replacement of your SELV part, please contact your appointed after-sales service center.
17. If you do not intend to use your device for some time, it is recommended to remove the battery from your remote control.
18. When the device is not in use, it is recommended to be stored at a temperature of -15°-45°C avoiding direct sunlight.
19. Should your device become scrapped or require replacement, it is recommended to follow your local electronics recycling laws or return it to your dealer for safe disposal.

FCCID: 2AVFRPF-240K

FCC statement

This equipment has been tested and found to comply within the limits of a Class B digital device, pursuant to Part 15 of the FCC Rules. These limits are designed to provide reasonable protection against harmful interference in residential installation. This equipment generates, uses and can radiate radio frequency energy and, if not installed and used in accordance with the instructions, may cause harmful interference to radio communications.

However, there is no guarantee that interference will not occur in a particular installation.

- If this equipment does cause harmful interference to radio or television reception, which can be determined by turning the equipment off and on, the user is encouraged to try to correct the interference by one or more of the following measures:
 - Reorient or relocate the receiving antenna.
 - Increase the separation between the equipment and receiver.
 - Connect the equipment into an outlet on a circuit different from that to which the receiver is connected.
 - Consult the dealer or an experienced radio/TV technician for help.

This device complies with part 15 of the FCC Rules. Operation is subject to the following two conditions: (1) This device may not cause harmful interference, and (2) this device must accept any interference received, including interference that may cause undesired operation.

CAUTION: Any changes or modifications not expressly approved by the grantee of this device could void the user's authority to operate the equipment.

RF EXPOSURE WARNING

This equipment complies with FCC radiation exposure limits set forth for an uncontrolled environment.

The equipment must not be co-located or operating in conjunction with any other antenna or transmitter.

COMPONENTS

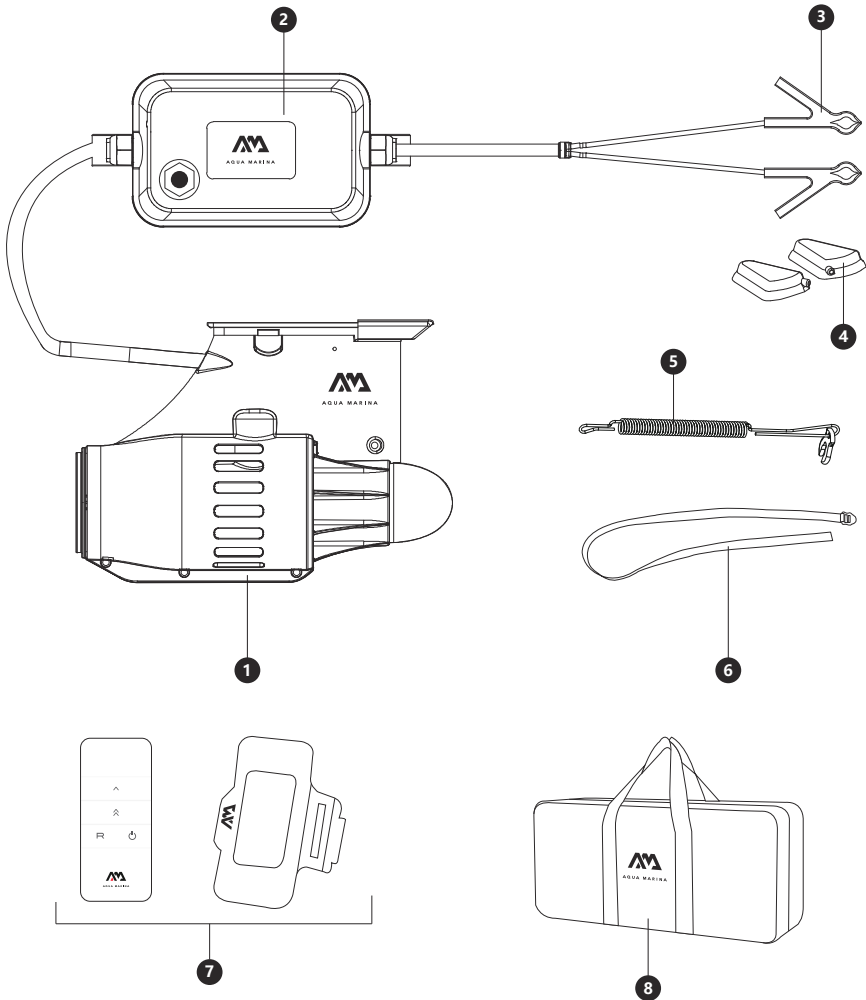

① Underwater Jet
300 x 210 x 110mm (11.8" x 8.3" x 4.3")

② Control Box
230 x 122 x 64mm (9.1" x 4.8" x 2.5")

③ Battery Terminal

④ Waterproof Cover of Battery Terminal

⑤ Emergency Stop Leash

⑥ Retaining Strap (1.5m)

⑦ Wireless Remote Control and Arm Band

⑧ Carry Case

610 x 282 x 175mm (24" x 11.1" x 6.9")

TECHNICAL PARAMETERS

<p>Underwater Jet</p>	<p>Motor Power: 12V DC, 240W Operating Speed: 4-6km/h</p> <ul style="list-style-type: none"> • Low speed (⤴) : Up to 4km/h • High speed (⤴) : Up to 6km/h • Reverse (⤵) : Up to 1.8km/h <p>Protective Cover Material: Flame retardant ABS Dimension: 300 x 210 x 110mm (11.8" x 8.3" x 4.3") Weight: 2.55 kg (5.6 lbs)</p>
<p>Control Box</p>	<p>Material: IP68, flame retardant PC + ABS Dimension: 230 x 122 x 64mm (9.1" x 4.8" x 2.5") Net Weight: 0.6kg (1.3 lbs)</p>
<p>Interface</p>	<p>Battery terminal with waterproof cover</p>
<p>Remote Control</p>	<p>Model: RC-23BK Operation Frequency Range: 2400~2483.5 MHz Radio Frequency Transmitting Power: 36 mW Max Output Power: 6.18 dBm (E.I.R.P)</p>
<p>Packing Dimensions</p>	<p>62 x 29.5 x 18.5cm (24.4" x 11.6" x 7.3")</p>
<p>Packing weight / Net weight:</p>	<p>5.0 kg (11.0 lbs) / 3.2 kg (7.0 lbs)</p>

INSTALLATION AND INSTRUCTIONS

1. Open the packing box and check whether all components are present.

2. Install power fin into kayak/iSUP (as shown in image below).

2.1 Insert the bottom of power fin into the fin base of kayak/iSUP.

2.2 Insert the slide in push-in pin into the fin base.



2.1



2.2

3. Connect the Control Box with the External Battery

3.1 The power fin package does not include batteries, please configure the battery pack based on your personal needs. The power fin must only be supplied with 12V batteries.

3.2 When connecting the power cord with the external battery, the red battery terminal must be connected to the positive pole of the battery, and the black battery terminal must be connected to the negative pole.

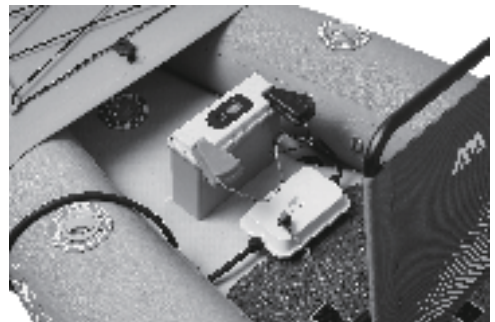
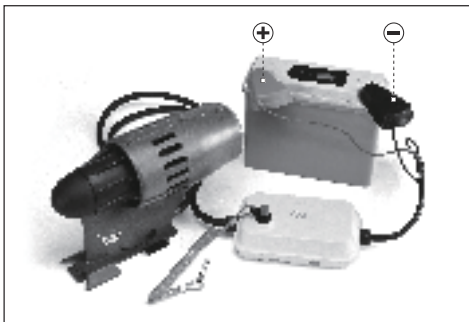

3.3 Fasten the control box to the external battery with the retaining strap.

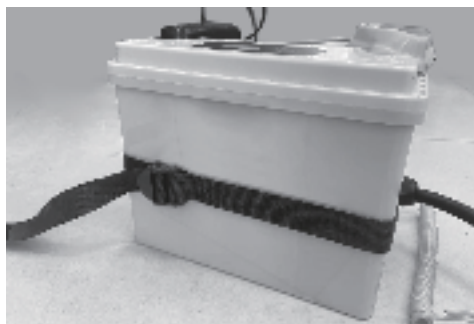
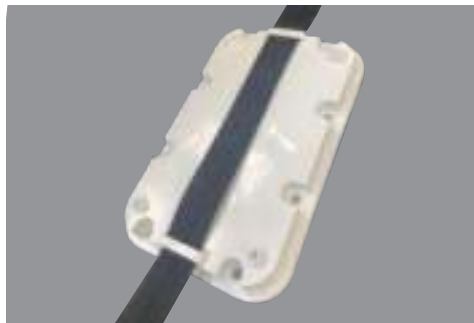

4. Recommended Storage Battery Specifications





Voltage	Max. Power	Working Current		Battery Specifications	Estimated Runtime
		Gear	Working Current		
12V	240W	Low Speed	10A	12V×80AH	8H
		High Speed	18.5A		4H
		Reverse	7.2A		11H
12V	240W	Low Speed	10A	12V×60AH	6H
		High Speed	18.5A		3H
		Reverse	7.2A		8H
12V	240W	Low Speed	10A	12V×40AH	4H
		High Speed	18.5A		2H
		Reverse	7.2A		5.5H

5. Remote Control

- 5.1 Please install the battery (23A 12V) before first use.
- 5.2 Load the remote control into a waterproof sleeve, and wear it on your arm (as shown in the image below).
- 5.3 Note: For the remote control, the effective distance is under 10 meters.



5.4 Operations of Remote Control:

- a.  : Start and operate at low speed.
- b.  : Start and operate at high speed.
- c.  : Start and operate in reverse gear.
- d.  : Stop. (Note: This is NOT a “start” button.)





The user can do remote operation on kayak/iSUP products.

5.5 Pairing Operation

In most cases, pairing is not needed.

When there are over 2 devices, please follow pairing operations below:

- a. Install the remote control battery before pairing.
- b. Simultaneously press   buttons on the remote control until the indicator light flashes twice.
- c. Then, connect the emergency stop leash to the control box and energize the control box for pairing. The remote control can now be used normally.

6. Emergency Stop Leash

6.1 The emergency stop leash works as both a power switch and emergency stop switch.

6.2 For standby mode, clutch the emergency stop leash in the right position of the control box for pairing.

6.3 To shut the battery off, pull out the emergency stop leash directly.

6.4 Before each use, always connect the emergency stop leash. If the red pull cord is removed from the control box in emergency, the motor will immediately stop to avoid any danger.



6.2



6.4

7. Storage Temperature for Control Box

Recommended storage temperature is 18-25°C.



18-25°C

MAINTENANCE

Maintenance Part	Time Interval	Maintenance Process
Remote Control	Every month	If you do not intend to use your device for a prolonged period of time, it is recommended to remove the battery.
Underwater Jet	After each use	Remove debris such as seaweed and fishing line. Use fresh water to wash the jet and allow to air dry.
Control Box	After each use	Wipe down with a clean cloth and allow to dry.
Control Box	In any case	Do not open the control box under any circumstances.
The back side of propeller	After each use	Disassemble the propeller to check for debris such as fishing line, seaweed, and other obstructions wrapped around or in the propeller spindle. Failure to remove debris will result in a decline in propeller power.
The connection section of appliances	Before and after each use	Check for scratches and breaks in the wire. Contact one of our after-sales service centers for replacement if needed. If there water marks or other foreign debris please remove while detached from power.

GUIDANCE ON PROBLEMS

No.	Problem description	Solutions
1	The remote control does not work	Check whether the battery is loaded properly and has power.
2	The booster does not work	Check whether the emergency stop leash is properly installed.
3	The operation of propeller stagnate	<ol style="list-style-type: none"> 1. Check and remove debris such as fishing line, seaweed, or other obstructions wrapped in the propeller. 2. Check if there is power to the control box. 3. Check that the connection end of the control box is free of debris and properly connected.
4	The booster is with big noise and serious shaking	<ol style="list-style-type: none"> 1. Check and remove debris such as fishing line, seaweed, or other obstructions wrapped in the propeller. 2. Check that the propeller is intact. If it has been broken, please contact your local after-sales service center. 3. Check for missing or loose screws. If yes, please contact your local after-sales service center. 4. Disconnect the power supply and spin the propeller to ensure it can turn freely and smoothly. If you encounter any resistance there may be an obstruction in the motor. Please contact your local after-sales service center.

DISPOSAL AND ENVIRONMENTAL PROTECTION



This marking indicates this product should not be disposed with other household waste. To prevent possible harm to the environment or human health from uncontrolled waste disposal, recycle it responsibly to promote the sustainable reuse of material resources. You can obtain information on disposal from your local authorities.

To return your used device, please use the return and collection systems or contact the retailer where the product was purchased. They can take this product for environmental safe recycling.

WARRANTY AND AFTER SERVICE CONTACT INFORMATION

This product carries a manufacturers warranty of 1 year. Any modification or damages caused by improper usage beyond the scope of product use outlined in this manual will void your warranty and eligibility for repair.



AM Official Site



AM HOW-TO Guide



AM Service Center List

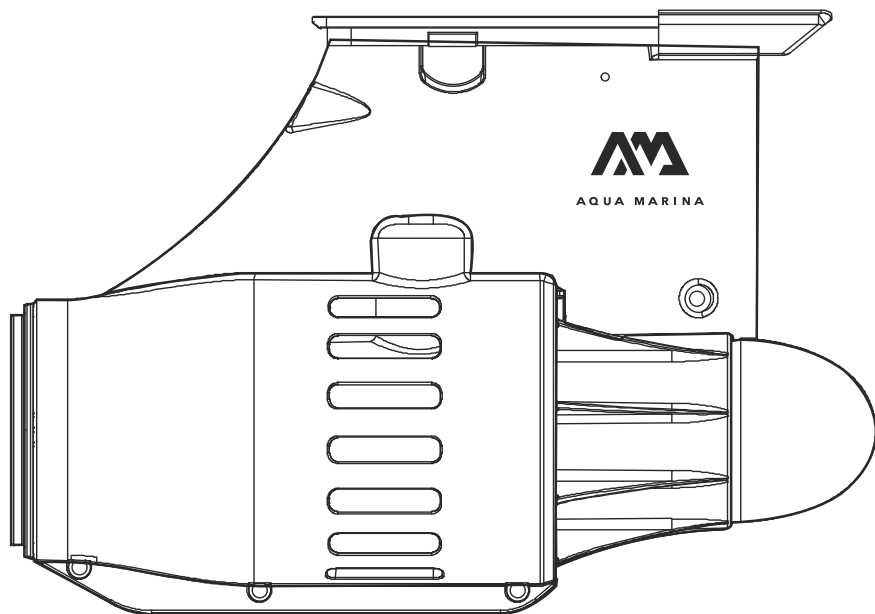

BLUEDRIVE K POWER FIN™

Guide de l'utilisateur

PF-240K

AVERTISSEMENT

Pour votre propre sécurité et celle de votre équipement, assurez-vous de prendre les précautions suivantes. Le non-respect des avertissement et des instructions peut entraîner des dommages matériels, des blessures graves ou même la mort.

Veillez conserver le manuel et le lire attentivement avant d'utiliser le produit. Si vous perdez le manuel, veuillez contacter notre centre de service après-vente.



E115029

CONSIGNES DE SÉCURITÉ

1. Ce produit est uniquement destiné à fournir de l'énergie aux produits de loisirs aquatiques et ne doit être utilisé que dans l'eau. Il est interdit de l'utiliser à d'autres fins.
2. Lors de l'utilisation du produit, il est nécessaire de respecter les précautions d'utilisation des produits flottants, ainsi que les règles des eaux locales et les consignes d'utilisation.
3. Lors de l'utilisation du produit, il est nécessaire de s'assurer que la profondeur de l'eau est suffisante pour faire flotter les dispositifs de l'aileron électrique, afin que ceux-ci ne soient pas endommagés.
4. Lors de l'utilisation du produit, il est obligatoire pour chaque passager de prendre avec lui un gilet de sauvetage approuvé par CGA (approuvé par les garde-côtes) ou un VFI similaire et des rames.
5. Lors de l'utilisation du produit, une laisse d'arrêt d'urgence appropriée doit être attachée à la cheville de l'utilisateur.
6. N'utilisez pas cet aileron électrique dans les rivières à débit rapide, les courants forts, ou en cas de tempête ou de marée brusque.
7. N'utilisez pas le produit après avoir pris des médicaments ou de l'alcool.
8. Cet appareil peut être utilisé par des enfants à partir de 8 ans et par des personnes ayant des capacités physiques, sensorielles ou mentales réduites ou manquant d'expérience et de connaissances, à condition que ces personnes soient surveillées ou aient reçu des instructions concernant l'utilisation de l'appareil en toute sécurité et qu'elles comprennent bien les risques encourus. Les enfants ne doivent pas jouer avec l'appareil. Le nettoyage et l'entretien par l'utilisateur ne doivent pas être effectués par des enfants sans surveillance.
9. Ce produit ne peut pas être utilisé par des enfants de moins de 8 ans; les enfants doivent être surveillés pour s'assurer qu'ils ne jouent pas avec l'appareil.
10. Ne modifiez pas le produit et n'y ajoutez pas d'autres pièces de quelque manière que ce soit. Si une pièce est endommagée, veuillez contacter le centre de service après-vente.
11. Si des algues ou du fil de pêche se sont enroulés sur l'hélice, ou s'ils sont coincés dans la boue, veuillez éteindre immédiatement l'appareil et le nettoyer.
12. Si vous touchez des pierres ou des obstacles dans l'eau lors de l'utilisation, changez de direction à temps pour éviter de tomber dans l'eau.
13. Lavez l'aileron et son moteur à l'eau douce ; ne les mettez pas dans de l'eau de mer ou de l'eau salée pour éviter d'endommager le moteur.
14. Ce produit ne dispose pas de batteries. L'aileron électrique ne doit être alimenté que par des batteries de 12 V. Respectez toujours le principe d'utilisation des batteries et les consignes qui s'y rapportent.
15. Ne jamais charger ou utiliser le produit en cas d'orage ou d'éclairs.
16. Il est nécessaire de vérifier si chaque connexion est ferme avant chaque utilisation.
17. L'appareil ne peut être alimenté qu'en SELV (Safety Extra Low Voltage Sécurité Extra Basse Tension) et ne peut être utilisé qu'avec une télécommande. Si vous devez les remplacer, veuillez contacter le centre de service après-vente désigné.
18. Lorsque la télécommande n'est pas utilisée pendant une longue période, il est nécessaire de retirer la pile.
19. Lorsqu'il n'est pas utilisé, il doit être stocké à une température de -15°~45° et éviter les rayons directs du soleil.
20. Si l'aileron électrique est mis au rebut ou doit être remplacé par un neuf, il est nécessaire de suivre le principe du recyclage ou de le renvoyer au revendeur.

FCCID: 2AVFRPF-240S

Déclaration de la FCC

Cet équipement a été testé et jugé conforme aux limites d'un appareil numérique de classe B conformément à la partie 15 des Règles de la FCC. Ces limites sont conçues pour fournir une protection raisonnable contre les interférences nuisibles dans une installation résidentielle. Cette équipement génère, utilise et peut émettre de l'énergie radiofréquence et, s'il n'est pas installé et utilisé conformément aux instructions, peut provoquer des interférences nuisibles aux communications radio.

Cependant, il n'y a aucune garantie que des interférences ne se produiront pas dans une installation particulière.

- Si cet équipement provoque des interférences nuisibles à la réception de la radio ou de la télévision, ce qui peut être déterminé en éteignant et en rallumant l'équipement, l'utilisateur est encouragé à essayer de corriger les interférences par une ou plusieurs des mesures suivantes:
 - Réorienter ou déplacer l'antenne de réception.
 - Augmenter la distance entre l'équipement et le récepteur.
 - Connecter l'équipement à une prise de courant sur un circuit différent de celui auquel le récepteur est connecté.
 - Consulter le revendeur ou un technicien radio / TV expérimenté pour obtenir de l'aide.

Cet appareil est conforme à la partie 15 des Règles de la FCC. Son fonctionnement est soumis aux deux conditions suivantes

(1) Cet appareil ne doit pas provoquer d'interférences nuisibles et (2) cet appareil doit accepter toute interférence reçue, y compris les interférences pouvant entraîner un fonctionnement indésirable.

ATTENTION: Tout changement ou modification, non expressément approuvé par le bénéficiaire de cet appareil, pourrait annuler l'autorisation de l'utilisateur à utiliser l'équipement.

AVERTISSEMENT CONCERNANT L'EXPOSITION AUX RADIOFRÉQUENCES

Cet équipement est conforme aux limites d'exposition aux rayonnements FCC établies pour un environnement non contrôlé.

L'équipement ne doit pas être colocalisé ou fonctionner en conjonction avec une autre antenne ou un autre émetteur.

COMPOSANTS

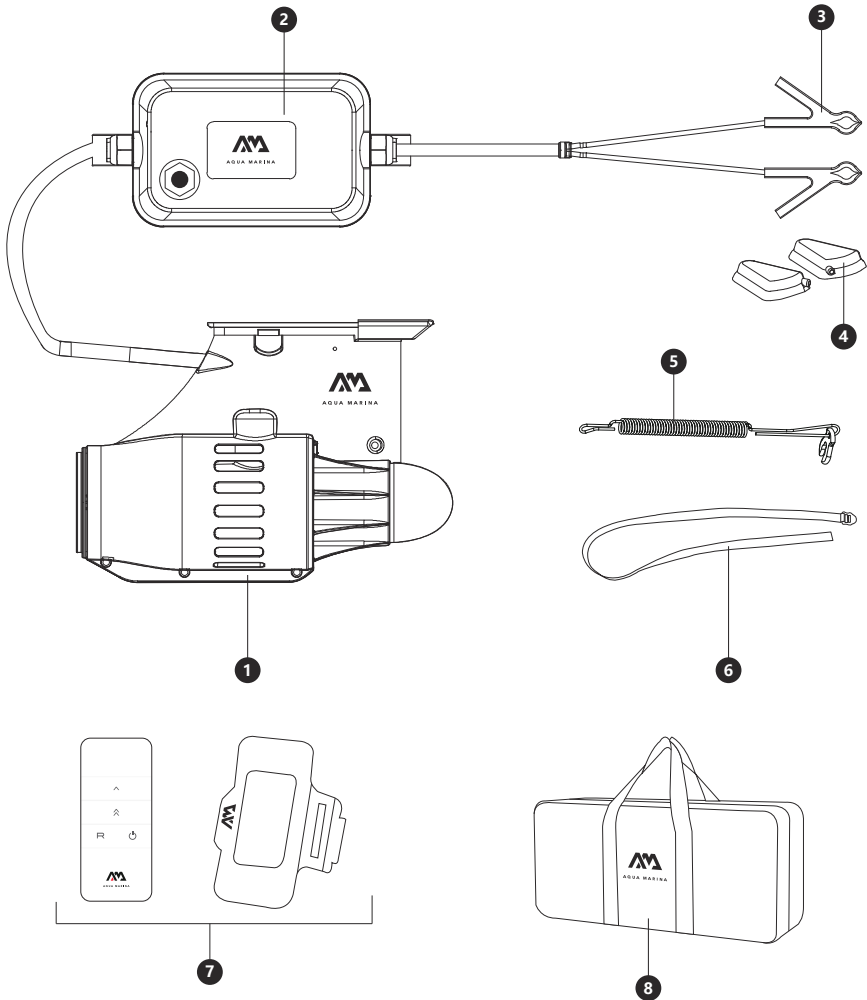

- | | |
|---|---|
| ① Jet d'eau sous-marin
300 x 210 x 110mm (11,8" x 8,3" x 4,3") | ⑤ Laisse d'arrêt d'urgence |
| ② Boîtier de commande
230 x 122 x 64mm (9,1" x 4,8" x 2,5") | ⑥ Sangle de retenue (1,5m) |
| ③ Borne de batterie | ⑦ Télécommande et brassard sans fil |
| ④ Couvercle étanche de la borne de la batterie | ⑧ Mallette de transport
610 x 282 x 175mm (24" x 11,1" x 6,9") |

PARAMÈTRES TECHNIQUES

<p>Jet d'eau sous-marin</p>	<p>Puissance du moteur: 12V DC, 240W Vitesse de fonctionnement: 4-6km/h</p> <ul style="list-style-type: none"> • Vitesse faible (⤴) : Vitesse max. 4km/h • Grande vitesse (⤵) : Vitesse max. 6km/h • Marche arrière (⤶) : Vitesse max. 1,8km/h <p>Matériau du couvercle de protection: ABS ignifugé Dimensions: 300 x 210 x 110mm (11,8" x 8,3" x 4,3") Poids: 2,55 kg (5,6 lbs)</p>
<p>Boîtier de commande</p>	<p>Matériau: IP68, PC ignifugé + ABS Dimensions: 230 x 122 x 64 mm (9,1" x 4,8" x 2,5") Poids net: 0,6kg (1,3 lbs)</p>
<p>Interface</p>	<p>Borne de batterie avec couvercle étanche</p>
<p>Télécommande</p>	<p>Modèle: RC-23BK Gamme de fréquence de fonctionnement: 2400~2483.5 MHz Puissance d'émission de la radiofréquence: 36 mW Puissance de sortie maximale: 6,18 dBm (E.I.R.P)</p>
<p>Dimensions de l'emballage</p>	<p>62 x 29,5 x 18,5cm (24,4" x 11,6" x 7,3")</p>
<p>Poids de l'emballage / Poids net</p>	<p>5,0 kg (11,0 lbs) / 3,2 kg (7,0 lbs)</p>

INSTRUCTIONS POUR L'INSTALLATION

1. Ouvrez la boîte d'emballage et vérifiez si les composants sont complets.
2. Installez la nageoire motorisée dans le kayak/iSUP (comme indiqué sur l'image).
 - 2.1 Insérez la partie inférieure de l'aileron électrique dans la base de l'aileron du kayak/iSUP.
 - 2.2 Insérez la goupille d'insertion dans la base de l'aileron.



2.1



2.2

3. Connexion du boîtier de commande avec la batterie externe

- 3.1 L'emballage de l'aileron électrique ne comporte pas de batteries, veuillez donc configurer le pack de batteries en fonction de vos besoins personnels. L'aileron électrique ne doit être alimenté que par des batteries de 12V.
- 3.2 Lorsque vous connectez le cordon d'alimentation à la batterie externe, veillez à ce que la borne rouge de la batterie soit connectée au pôle positif de la batterie, et que la borne noire soit connectée au pôle négatif.

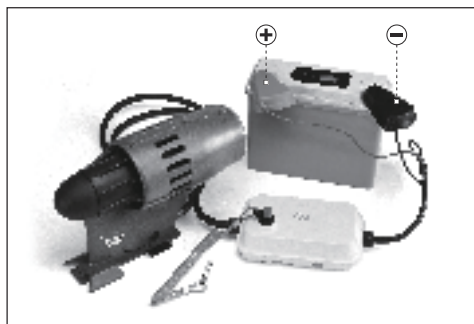

3.3 Fixez le boîtier de commande à la batterie externe à l'aide de la bande de retenue .

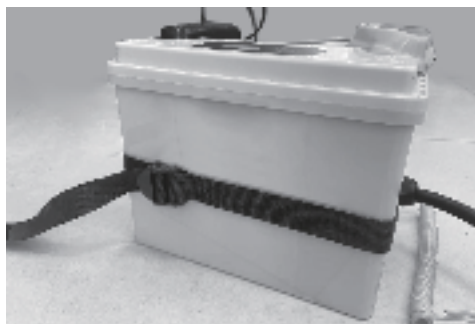
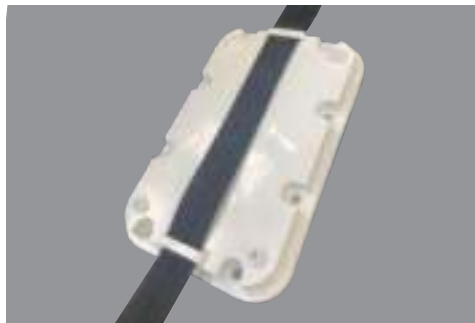

4. Spécifications des batteries de stockage recommandées

Tension	Puissance maximale	Fonctionnement en cours		Caractéristiques de la batterie	Durée de fonctionnement estimée
		Vitesse	Fonctionnement en cours		
12V	240W	Vitesse faible	10A	12V×80AH	8H
		Grande vitesse	18,5A		4H
		Marche arrière	7,2A		11H
12V	240W	Vitesse faible	10A	12V×60AH	6H
		Grande vitesse	18,5A		3H
		Marche arrière	7,2A		8H
12V	240W	Vitesse faible	10A	12V×40AH	4H
		Grande vitesse	18,5A		2H
		Marche arrière	7,2A		5,5H

5. Télécommande

5.1 Veuillez installer la batterie (23A 12V) avant la première utilisation.

5.2 Placez la télécommande dans un manchon étanche, et mettez-la sur le bras (comme indiqué sur l'image suivante).

5.3 Remarque: Pour la télécommande, la distance de fonctionnement efficace doit être inférieure à 10 mètres.



5.4 Fonctionnement de la télécommande:

- ⤴ : Démarrage et fonctionnement à faible vitesse.
- ⤵ : Démarrage et fonctionnement à grande vitesse.
- ⤶ : Démarrage et fonctionnement en marche arrière.
- ⏻ : Arrêt. (Remarque : il ne s'agit PAS d'un bouton de "démarrage").

L'utilisateur peut effectuer des opérations à distance sur les produits kayak/iSUP.



5.5 Opération de jumelage

Dans la plupart des cas, le jumelage n'est pas nécessaire.

S'il y a plus de 2 appareils, veuillez suivre les opérations de jumelage comme ci-dessous:

- Installez la pile de la télécommande avant le jumelage.
- Appuyez simultanément sur ⤶ ⏻ ces 2 boutons de la télécommande jusqu'à ce que le témoin lumineux clignote deux fois.
- Ensuite, connectez la laisse d'arrêt d'urgence au boîtier de commande et mettez le boîtier de commande sous tension pour le jumelage. Et la télécommande pourra être utilisée alors normalement.

6. Laisse d'arrêt d'urgence

6.1 La laisse d'arrêt d'urgence fonctionne à la fois comme interrupteur d'alimentation et comme interrupteur d'arrêt d'urgence.

6.2 Pour le mode veille, engagez le levier d'arrêt d'urgence dans la position droite du boîtier de commande pour le jumelage.

6.3 Pour éteindre la batterie, tirez directement sur la laisse d'arrêt d'urgence.

6.4 Avant chaque utilisation, connectez toujours la laisse d'arrêt d'urgence. Si le cordon rouge est retiré du boîtier de commande en cas d'urgence, le moteur s'arrêtera immédiatement pour éviter tout danger.



6.2



6.4

7. Température de stockage du boîtier de commande

La température de stockage recommandée est de 18°C à 25°C.



18-25°C

ENTRETIEN

Élément d'entretien	Période de temps	Processus d'entretien
Télécommande	Tous les mois	Si vous ne l'utilisez pas pendant une longue période, veuillez retirer la batterie.
Jet d'eau sous-marin	Après chaque utilisation	Nettoyez les algues et les lignes de pêche et utilisez de l'eau douce pour laver le jet et sécher.
Boîtier de commande	Après chaque utilisation	Essuyez-la avec un chiffon et faites-la sécher.
Boîtier de commande	Dans tous les cas	N'ouvrez en aucun cas le boîtier de commande.
L'arrière de l'hélice	Après chaque utilisation	Démontez l'hélice pour vérifier s'il y a des fils de pêche, des mauvaises herbes ou d'autres résidus enroulés dans l'hélice ou l'axe, ce qui entraînerait une baisse de sa puissance.
La section de connexion des appareils	Avant et après chaque utilisation	Vérifiez s'il y a une rayure sur le fil, veuillez contacter le centre de service après-vente pour un remplacement si nécessaire ; S'il y a une trace d'eau ou un autre corps étranger, veuillez le nettoyer.

CONSEILS CONCERNANT LES PROBLÈMES

No.	Description du problème	Solutions
1	La télécommande ne fonctionne pas	Vérifiez si la batterie est bonne et si elle est correctement chargée.
2	Le booster ne fonctionne pas	Vérifiez si le cordon d'arrêt d'urgence est monté.
3	Le fonctionnement de l'hélice est figé	<ol style="list-style-type: none"> 1. Vérifiez s'il y a des lignes de pêche, des mauvaises herbes ou d'autres résidus enroulés dans l'hélice, si oui, veuillez les nettoyer. 2. Vérifiez si le boîtier de commande est alimenté en électricité. Vérifiez l'extrémité de la connexion du boîtier de commande pour vous assurer que la connexion est fiable et exempte de débris.
4	Le booster fait un grand bruit et tremble fortement	<ol style="list-style-type: none"> 1. Vérifiez s'il y a des lignes de pêche, des mauvaises herbes ou d'autres résidus enroulés dans l'hélice, si oui, veuillez les nettoyer. 2. Vérifiez si l'hélice est endommagée, si oui, veuillez contacter le centre de service après-vente local. 3. Vérifiez que la vis n'est pas desserrée, si oui, contactez le centre de service après-vente. 4. Débranchez l'alimentation électrique et remuez l'hélice pour vérifier si l'hélice peut tourner librement et sans à-coups ; tout obstacle ou blocage signifie qu'il y a un corps étranger dans le moteur, veuillez contacter le centre de service après-vente local.

ÉLIMINATION ET PROTECTION DE L'ENVIRONNEMENT



Ce symbole indique que ce produit ne doit pas être jeté avec les autres déchets ménagers. Pour éviter tout dommage éventuel à l'environnement ou à la santé humaine dû à l'élimination incontrôlée des déchets, recyclez-le de manière responsable afin de promouvoir la réutilisation durable des ressources matérielles. Vous pouvez obtenir des informations sur l'élimination des déchets auprès de vos autorités locales.

Pour retourner votre appareil usagé, veuillez utiliser les systèmes de retour et de collecte ou contacter le détaillant chez qui le produit a été acheté. Ce dernier peut reprendre ce produit pour le recycler dans le respect de l'environnement.

GARANTIE ET COORDONNÉES DU SERVICE APRÈS-VENTE

Ce produit est garanti pendant un an; la garantie ne s'applique pas en cas de modification ou d'utilisation dépassant le cadre de l'utilisation du produit, ni en cas de dommages causés par une mauvaise utilisation non conforme au manuel.



Site officiel de AM



Guide de l'utilisateur de AM



Liste des centres de service AM