

Sylvox

22"/24" Marine TV

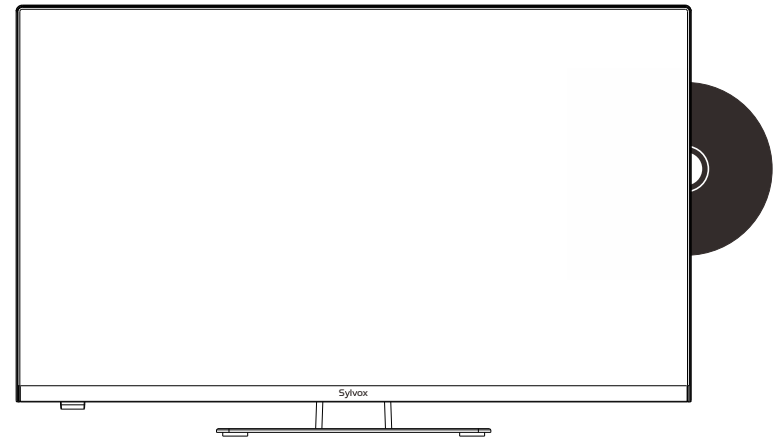

Model: MT22R3KGCA
MT24R3KGCA

USER'S MANUAL

Note: The product and illustrations in this user's manual is only for explanation purposes and may vary depending on model.

USER'S MANUAL

MANUEL DE L'UTILISATEUR

MANUAL DE USUARIO

General Information

To avoid damaging the television set please observe the following safety instructions during setup and use.

Cleaning the television set	Before cleaning, disconnect the television set. Use only a soft damp cloth or a special cleaning product for flat-screens.
LED Display	Too much pressure on the screen can damage the television set.
Heat/damp/humidity	The television set should not be exposed to high temperatures (radiators, open fire). The television set should not be used in areas with high humidity.
Condensation	If moved from a cool area to one with a higher temperature, the television set should be left for at least an hour before plugging it in. A rapid change of temperature can lead to the formation of condensation in the television set itself. This can lead to damage if the television set is in use.
Air Circulation	To prevent overheating of the television set the ventilation slots at the rear should always be clear.
Small Objects	It is important to ensure that no small objects or liquids enter the television set. They can cause damage or even fire.
Crushing	Take care to avoid crushing fingers or other objects when turning the television set in any direction.
Electric Supply	Use the television set only with the voltage indicated in the specifications. Ensure that there is easy access to the plug and that the television set can always be disconnected from the electricity supply. Do not disconnect the television set by pulling the power cable. Always take hold of the plug. The power cable must not be kinked or placed over sharp edges.
Moving the Television Set	When moving the television set, hold only the casing.
Repairs/Accessories	Repairs and servicing must be undertaken only by authorised and trained personnel.
	In accordance with the Batteries Regulation, batteries are to be disposed of only in containers provided for this purpose.



In extreme weather (storms, lightning) and long inactivity periods (going on holiday) disconnect the TV set from the mains. The mains plug is used to disconnect TV set from the mains and therefore it must remain readily operable. If the TV set is not disconnected electrically from the mains, the device will still draw power for all situations even if the TV is in standby mode or switched off.

IMPORTANT - Please read these instructions fully before installing or operating
WARNING: Never let people (including children) with reduced physical, sensory or mental capabilities or lack of experience and / or knowledge use electrical devices unsupervised.

- For ventilation purposes, leave at least 5cm of free space around the TV.
- The ventilation should not be impeded by covering or blocking the ventilation openings with items, such as newspapers, table-cloths, curtains, etc.
- The power cord plug should be easily accessible. Do not place the TV, furniture, etc. on the power cord. A damaged power cord/plug can cause fire or give you an electric shock.
- Handle the power cord by the plug, do not unplug the TV by pulling the power cord. Never touch the power cord/plug with wet hands as this could cause a short circuit or electric shock. Never make a knot in the power cord or tie it with other cords. When damaged it must be replaced, this should only be done by qualified personnel.
- Do not expose the TV to dripping or splashing of liquids and do not place objects filled with liquids, such as vases, cups, etc. on or over the TV (e.g., on shelves above the unit).
- Do not place open flames such as lit candles on the top of or near the TV.
- Do not place any heat sources such as electric heaters, radiators, etc. near the TV set.
- Do not place the TV on the floor and inclined surfaces.
To avoid danger of suffocation, keep plastic bags out of the reach of the babies, children and domestic animals.
- Do not dispose of the batteries in fire or with hazardous or flammable materials.
Warning: Batteries must not be exposed to excessive heat such as sunshine, fire or the like.
- If you think batteries might have been swallowed or placed inside any part of the body, seek immediate medical attention.

WALL MOUNTING WARNINGS

Read the instructions before mounting your TV.

Use the specified wall mounting screws and other accessories.

Tighten the wall mounting screws firmly to prevent the TV from fall.

Do not over-tighten the screws.

A television set may fall, causing serious personal injury or death. Many injuries, particularly to children, can be avoided by taking simple precautions such, Educating children about the dangers of climbing on furniture to reach the television set or its controls.

Accessories

Please make sure the following items are included with your TV.
If any items are missing, Please contact us.



Remote Control

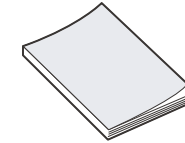

Instructions Manual



Warranty Card



Adapter



Power Cord



Car charger cable

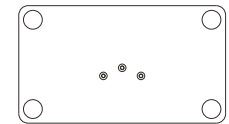

Base



Batteries



Column bracket

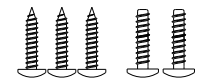

Screws

Content

SPECIFICATION	1
INSTALLATION	2-3
OVERVIEW	4-5
SUPPORTING SIGNALS	6
REMOTE-CONTROL UNIT	7-8
General Description	9
TV OPERATION	10-25
DVD	26-27
READ BEFORE USING APPS	28
TROUBLESHOOTING	29-31
WARRANTY POLICY	32-33

Specification

Model	MT22R3KGCA	MT24R3KGCA
Display Size	22"	24"
Display Screen Type	LED	
Power adaptor	DC 12V $\overline{\text{---}}$ 3A	
The maximum resolution	1920 X 1080	
Power Consumption(Max)	30W	32W
Sound output(Max)	2 x 5W	
Image control	Fine digital control	
Display screen type	Color active matrix LED display	
TV receive system	NTSC System, ATSC System	
Frequency range	Antenna: 2~69; Cable: 1~135 (Analog: 1-125, Digital: 1-135)	
Video IN	NTSC3.58	
Antenna input impedance	75 Ω (Unbalance)	
Product Dimensions (Include base bracket)	19.4 x 4.9 x 12.2 inch 493 x 125 x 310 mm	21.3 x 4.9 x 13.6 inch 541 x 125 x 345 mm
Weight (Net weight)	6.6 lbs / 3.0 kg	8.0 lbs / 3.6 kg
Operation environment temperature	32° to 104° F (-0° to 40°C)	

Note:

Design and specification modification maybe made at any time without prior notice, all data and dimensions are approximations.

Installation

Base bracket guide

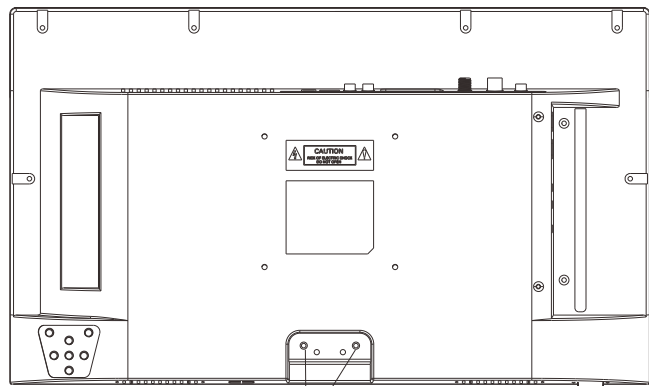

Screw hole A

Screw hole B

Screw

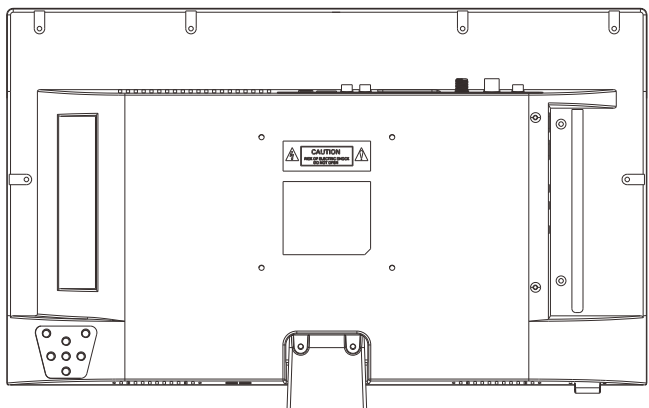
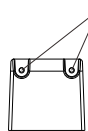

Installation

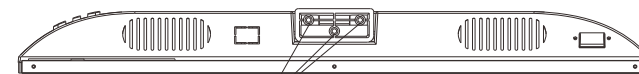

Screw hole C

Screw hole D

Screw

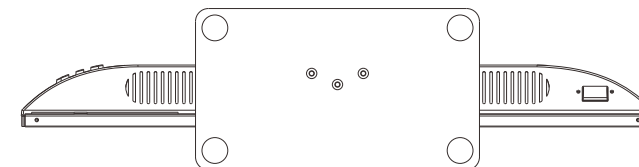
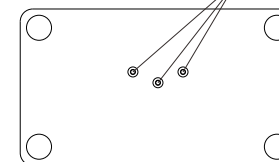
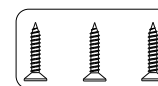

Instruction:

1. Place the TV unit on a flat and clean table.
2. Fix stand by 2 pcs screws via screw hole B and A.
3. Fix stand by 3 pcs screws via screw hole D and C.

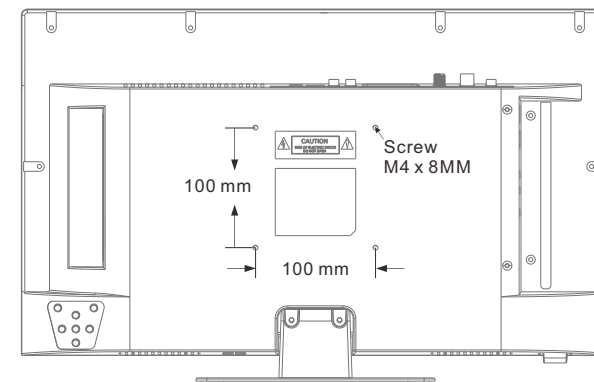

Overview

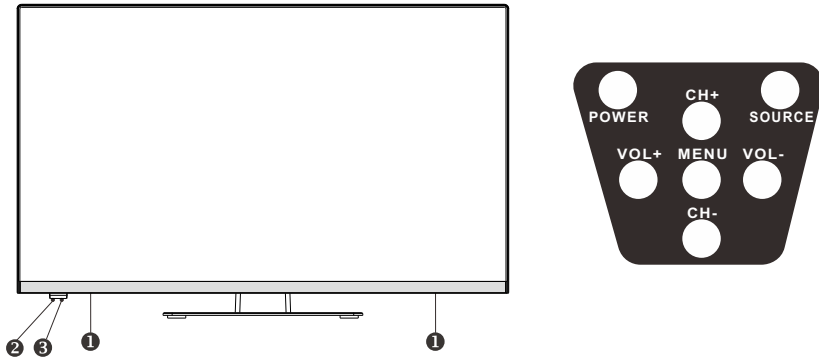

- ❶ **SPEAKER**
- ❷ **REMOTE CONTROL SENSOR**
- ❸ **POWER INDICATOR**
Green: In power on mode.
Red: In standby mode.
- ❹ **SOURCE**
Toggles between all the available input sources
- ❺ **MENU**
Press to see an on-screen menu of your TV's features.
- ❻ **CH+/-**
Press to change channels.
In the on-screen menu, use the CH +/- buttons as up/down arrow buttons.
- ❼ **VOL+/-**
Press to increase or decrease the volume.
In the on-screen menu, use the VOL +/- buttons as left/right arrow buttons.
- ❽ **POWER**
Press POWER button to toggle between normal and standby mode.

Overview

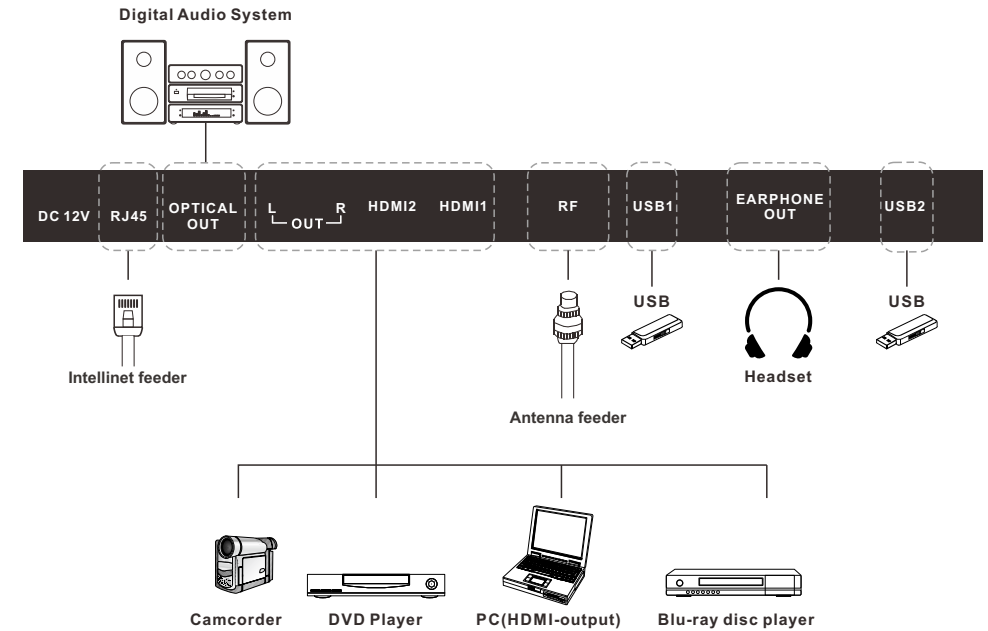

- ❶ **RJ45**
Ethernet connection.
- ❷ **OPTICAL OUT**
Digital audio output.
- ❸ **L/R OUT**
Connect to the audio output jacks on your amplifier/home theater.
- ❹ **HDMI1/2**
Connecting for HDMI signal.
- ❺ **RF**
Connected to external antenna to receive the ATV/DTV program in ATV/DTV mode.
- ❻ **USB1/2**
USB input.
- ❼ **EARPHONE OUT**
Connecting for headphone.

Supporting Signals

PRESET MODE (HDMI)

	Resolution	V.Freq.(Hz)	H.Freq.(KHz)
1	640x480	59.94	31.469
2	720x480	59.94	31.469
3	720x576p	50	31.25
4	800x600	60	37.9
5	1280x720p	60	45
6	1920x1080i	60	33.75
7	1920x1080p	60	67.5

Remote-Control unit



Remote-Control unit

1. **POWER:** Turn the TV on and off.
2. **Q** : Search function.
3. **Digital Buttons(0-9, -):** Directly select channel with digital buttons.
4. **SOURCE:** Press to open the input source list.
5. **NETFLIX:** If network connects, press this key to view NETFLIX directly.
6. **Google Play:** If network connects, press this key to view Google Play directly.
7. **YouTube:** If network connects, press this key to view YouTube directly.
8. **Prime Video:** If network connects, press this key to view Prime Video directly.
9. **HOME:** Display the HOME page.
10. **Arrow button ▲ ▼ ◀ ▶:** Use to select on-screen menu items and change menu values.
11. **MENU:** Display the main menu or exit the current menu.
12. **OK:** Confirms selection.
13. **BACK:** Return to the previous menu.
14. **MUTE:** Press this button to cut off the sound of the TV set temporarily, press again to resume.
15. **EXIT:** Exit the menu.
16. **VOL +/- :** Press these buttons to adjust the volume.
17. **COLOR BUTTONS:** It's used in the APPS.
 - ▲ : Open/close in DVD mode.
 - D.MENU:** Quick navigation during Teletext or setup settings / DVD: Video DVD Menu button.
 - SETUP:** DVD system setup.
 - D.DISP:** Quick navigation during Teletext or setup settings / DVD: DVD Information button.
18. **CHA/V:** Press these buttons to change channel upward or downward.
19. **GUIDE:** Select electronic program guide, in DTV mode, it will display all the information of program in a week when pressing this button.
20. **DIGITAL MEDIA PLAYER CONTROL BUTTON:** Include backward, forward, play/pause, stop in USB mode. In DTV mode, press ● button to record the TV program. Please refer to relevant instructions in the section of multimedia player.
21. **LIST:** Press to display the channel list.
 - A-B:** Press the A-B button once to set point A. Press the A-B button a second time to set point B. After setting the program repeat playing from A to B. Pressing the A-B button a third time will cancel the repeat.
22. **TEXT:** Press to select the teletext mode.
- REPEAT:** DVD: Repetition mode button.
23. **MTS/AUDIO:** In USB mode, press this button to switch audio track when movie is playing. In TV mode, press this button to switch MTS or Audio Language.
24. **TITLE:** Press this button to return to the title of the disc.
- CC:** Display CC function menu in TV/AV mode.

General Description

Installing Batteries in the Remote Control

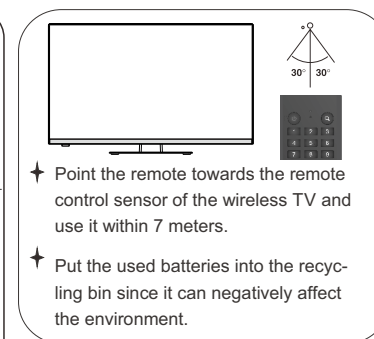
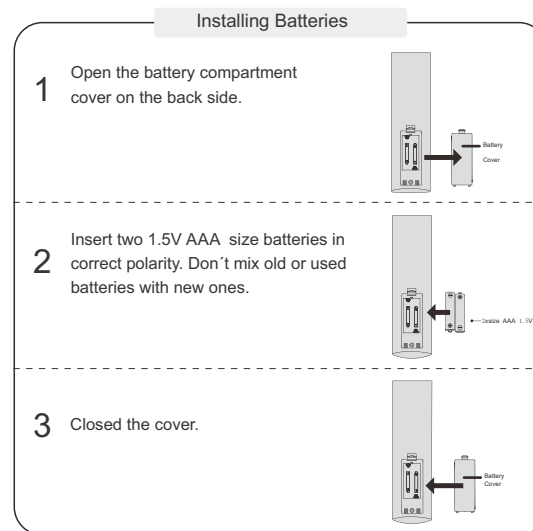

NOTES:

- One loading of batteries will last for 1 year under normal use.
- If you do not intend to use the remote controller for a long period of time, remove them to avoid damage due to leakage.
- The batteries (battery pack or batteries installed) shall not exposed to excessive heat such as sunshine, fire or the like.

External Connection

Antenna connection

Antenna input impedance of this unit is 75ohm. VHF/UHF 75ohm coaxial cable can be connected to the antenna jack directly, if the antenna cable is 300ohm parallel flat feeder cable, you need to use the 300ohm/75ohm converter to connect the antenna cable to the antenna jack. For details Please refer to the following drawing.

Antennas with 300ohm flat twins Leads

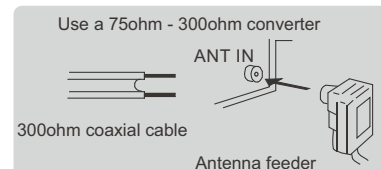

Antennas with 75ohm Round Leads

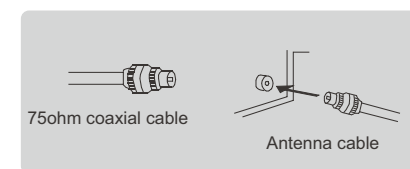

TV Operation

INITIAL SETUP

The first time you turn on your TV, the setup wizard will guide you through setting up basic settings. Please according to the Text Tip to First Time Setup.

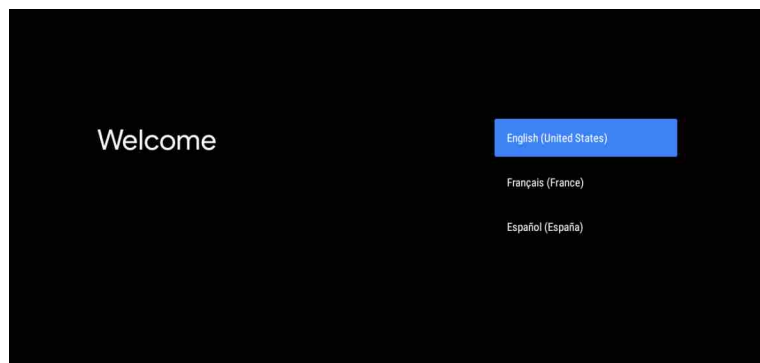
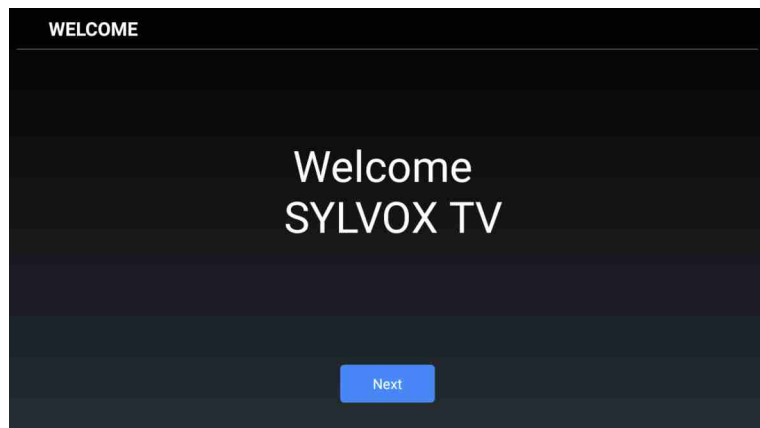

Press ▲/▼ to select the system language and press OK to confirm the language.

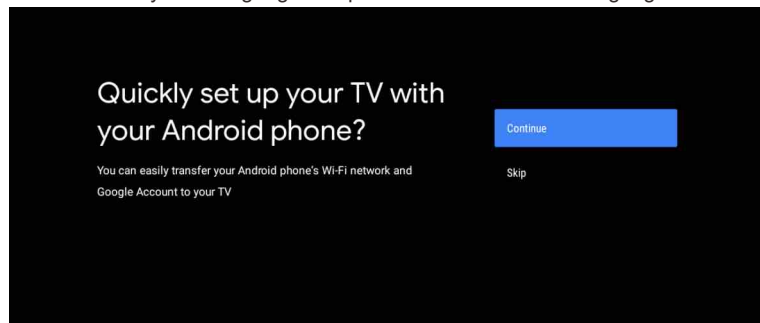

Connect your Android phone to your TV, select "Continue" to continue the connection, and choose "Skip" to skip this step.

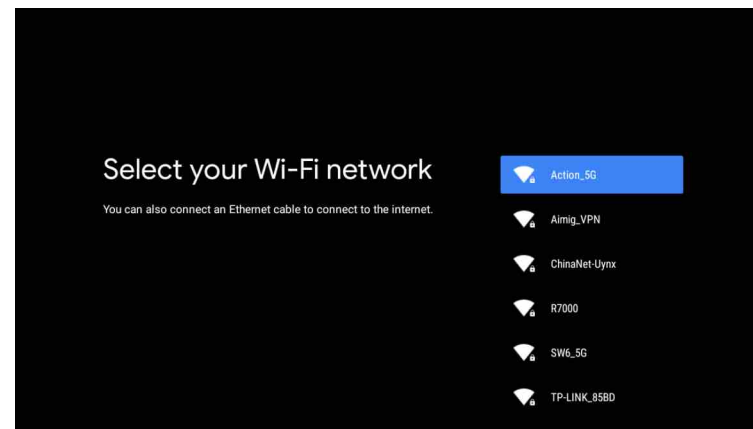

Press ▲/▼ to select the wifi to connect, press OK and enter the password to confirm the connection is successful.

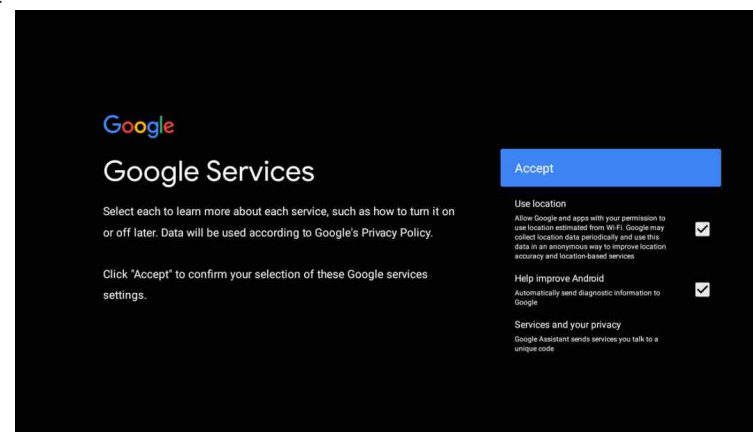

By agreeing to automatically send diagnostic information to Google to improve discriminative power, choose "YES" to accept.

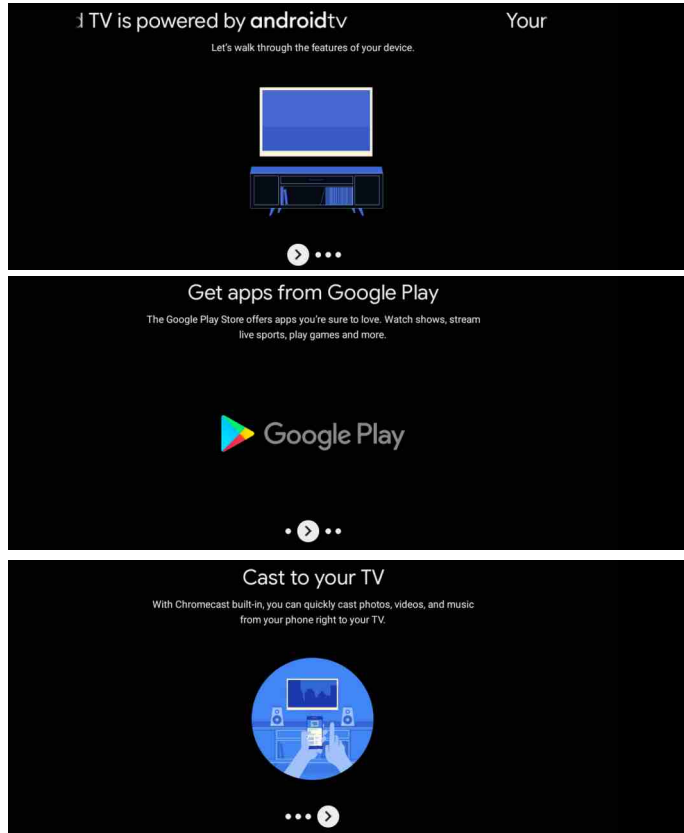

1. Your device is powered by Android TV and press the ► button to select the browsing feature.
2. You can get more apps from Google Play and press the ► button to go to the next screen.
3. Transfer photos and other content to the TV via the built-in chromecast, press OK to complete the browsing.

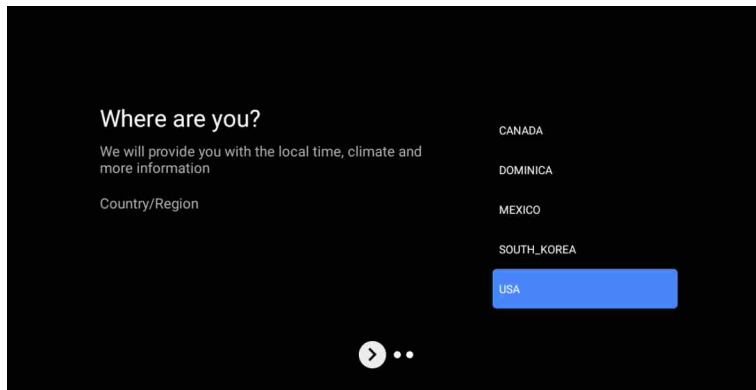

Press ▲/▼ to select the country of your device and press OK to confirm.

HOME SCREEN

After completing the wizard Settings, you can watch TV and go to the home screen.

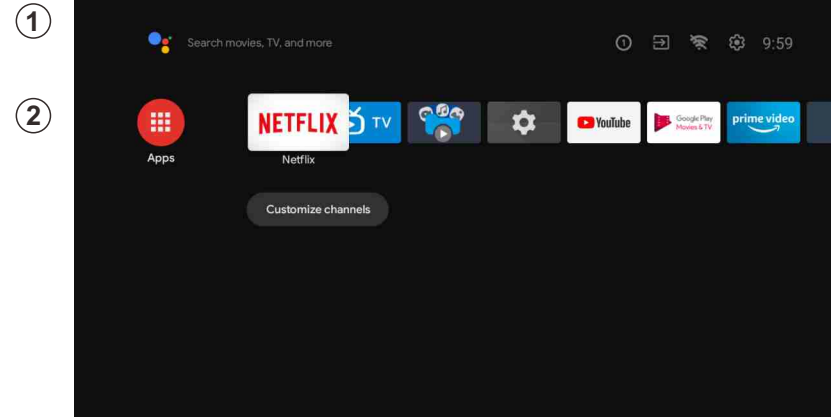

1. Open Google Assistant or start a text search.
2. Among the applications installed on the TV, the icons for the favourite applications are shown inside here. (Favourite applications can be added/ deleted/changed its order by users.)

📺 Inputs: Icon to select an input source.

⚙️ Settings: Various settings can be configured here. For details on the settings, see the next explanation.

INPUT SOURCE

In the HOME interface, press ▲/▼/◀/▶ to select the "Inputs" icon, press OK to open the input source list, then press up to highlight an input and press OK to switch.

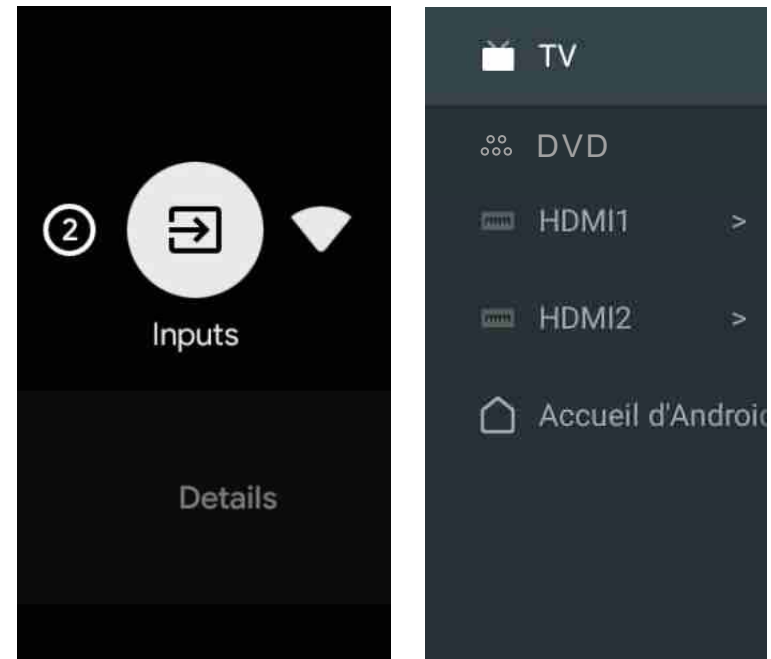

Under live TV, press the SOURCE button to display the list of input sources. You can select the desired source.

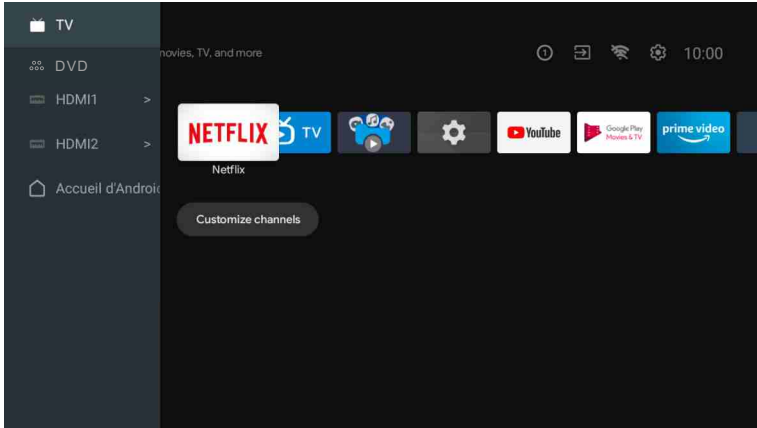

NAVIGATING THE ON-SCREEN MENU

1. In the HOME interface, press the ► key to select the icon of the circular settings menu, press OK to confirm.

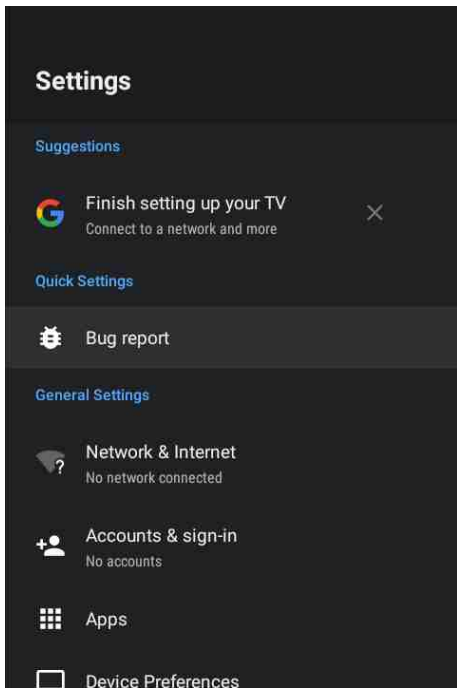

2. Press ▲/▼ button to select what you want set.
3. Press OK to enter setting.

Network

1 Press ▲/▼ button to select what you want set.
2. press OK button to adjust.
3. After finishing your adjustment, press OK button to save and return to the previous menu.

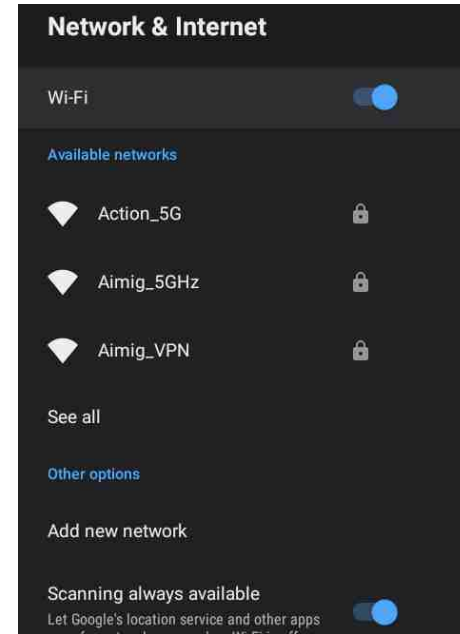

APPS

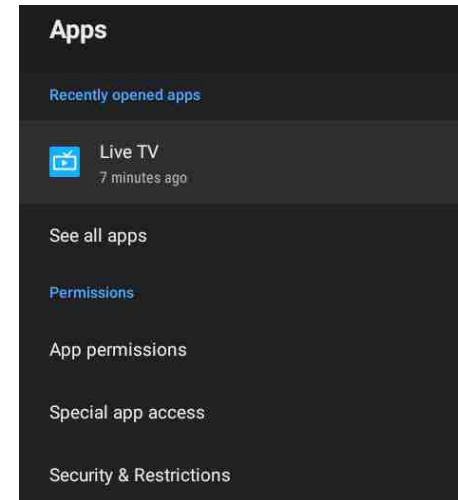

In this menu, you can set the APP permissions, and read the app lists.

1. Press ▲/▼ button to select what you want set.
2. Press OK button to adjust.
3. After finishing your adjustment, press BACK button to return to the previous menu.

DEVICE PREFERENCES ABOUT

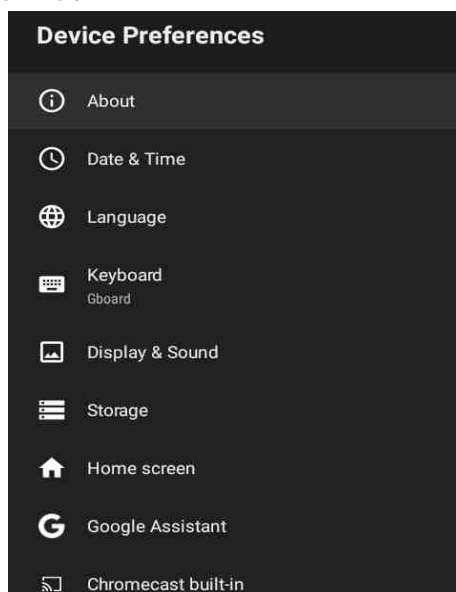

In this menu, you can read the information and settings of TV.

1. Press ▲/▼ button to select what you want set.
2. Press OK button to adjust.
3. After finishing your adjustment, press BACK button to return to the previous menu.

DATE & TIME

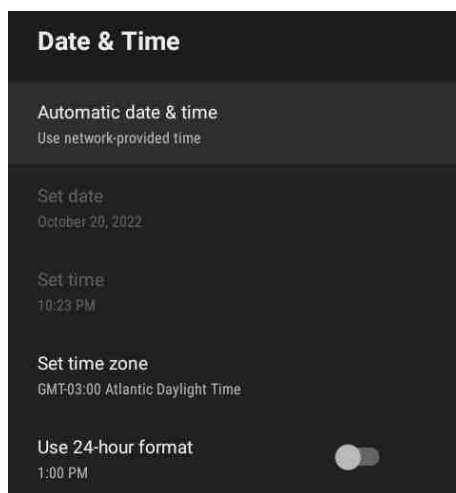

Automatic date & time- Press ▲/▼ button to select the option then press OK button to enter the sub-menu. (Optional: Use network-provided time, Off)

- Manually adjusting date & time settings will automaticall change the Automatic date & time to OFF.

Set date- Press ▲/▼ button to select the option then press OK button to enter the sub-menu.

Set time- Press ▲/▼ button to select the option then press OK button to enter the sub-menu.

Set time zone- Press ▲/▼ button to select the option then press OK button to enter the sub-menu.

Use 24-hour format- Press ▲/▼ button to select the option then press OK button to choose ON/OFF.

LANGUAGE

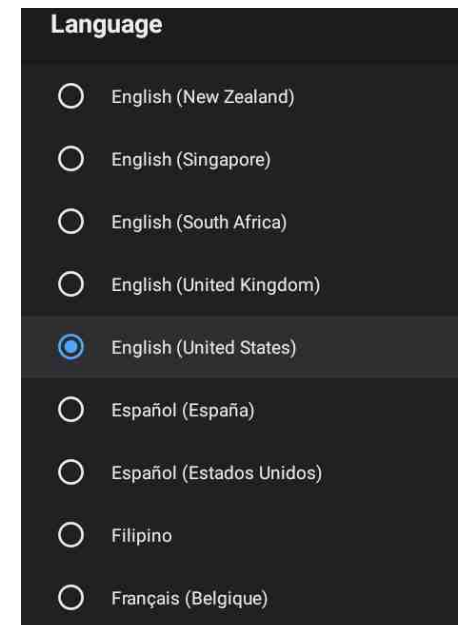

Language- Press ▲/▼ button to select the option then press button to enter the OK select language.

KEYBOARD

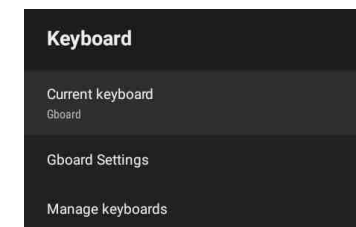

Current keyboard- Press ▲/▼ button to select the option then press OK button to enter the sub-menu.

Gboard Settings- Press ▲/▼ button to select the option then press OK button to enter the sub-menu.

Manage keyboards- Press ▲/▼ button to select the option then press OK button to enter the sub-menu.

STORAGE

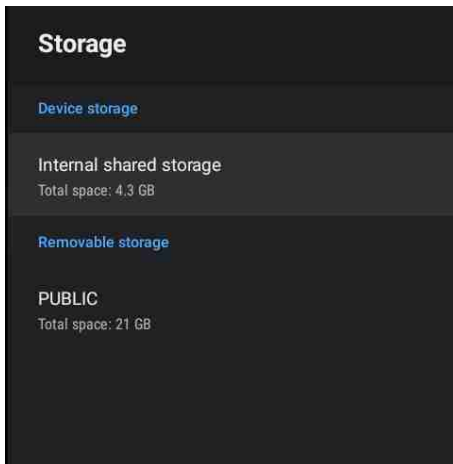

Internal shared storage- Press ▲/▼ button to select the option then press OK button to enter the sub-menu.

Removable Storage- Press ▲/▼ button to select the option then press OK button to enter the sub-menu.(Note: Show external devices if available)

HOME SCREEN

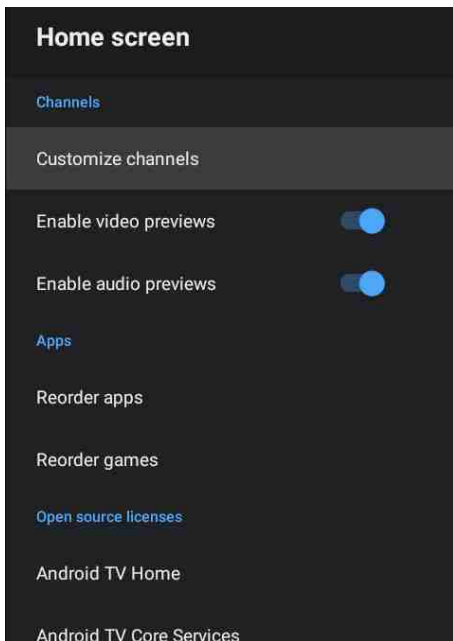

In this menu, you can set channels, apps, open source licenses.

1. Press ▲/▼ button to select what you want set.
2. Press OK button to adjust.
3. After finishing your adjustment, press BACK button return to the previous menu.

GOOGLE

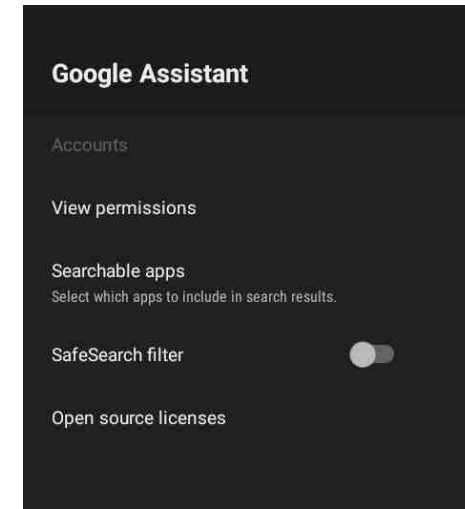

In this menu, you can set searchable apps, safe search filter, block offensive words, open source licenses.

1. Press ▲/▼ button to select what you want set.
2. Press OK button to adjust.
3. After finishing your adjustment, press BACK button return to the previous menu.

CHROMECAST BUILT-IN

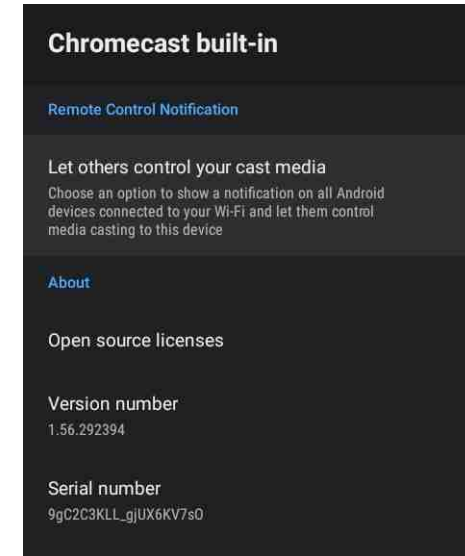

In this menu, you can read the information and settings of Chromecast.

1. Press ▲/▼ button to select what you want set.
2. Press OK button to adjust.
3. After finishing your adjustment, press BACK button return to the previous menu.

SCREEN SAVER

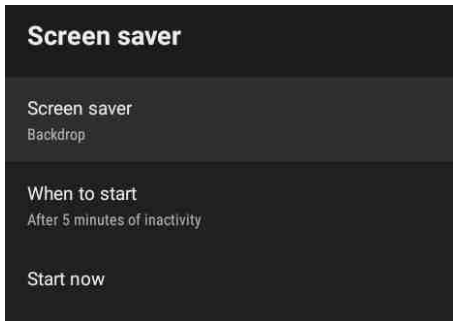

Screen saver- Press ▲/▼ button to select the option then press OK button to enter the sub-menu.(Optional: Turn screen off, Backdrop, Colors)

When to Start- Press ▲/▼ button to select the option then press OK button to enter the sub-menu. (Optional: 5 minutes, 15 minutes, 30 minutes, 1 hour, 2 hours.)

Start now- Press ▲/▼ button to select the option then press OK button to enter screen saver.

ENERGY SAVER

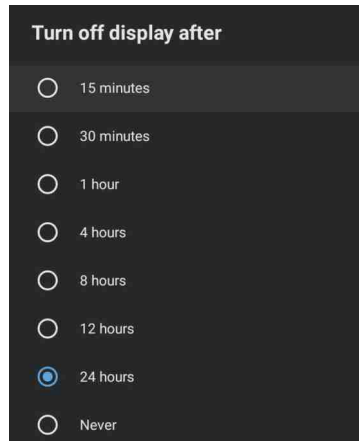

Turn off Display- Press ▲/▼ button to select the option then press OK button to enter the sub-menu. (Options: 15 minutes, 30 minutes,24 hours, Never.)

LOCATION

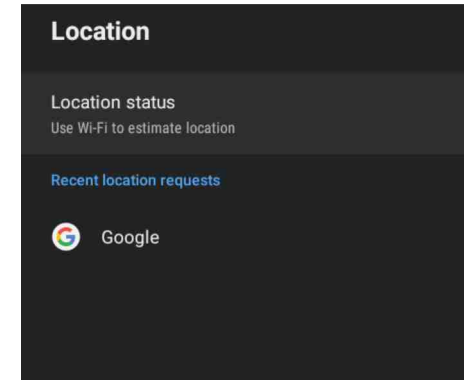

Location status- Press ▲/▼ button to select the option then press OK button to enter the sub-menu. (Optional: Use Wi-Fi to estimate location, Off)

USAGE & DIAGNOSTICS

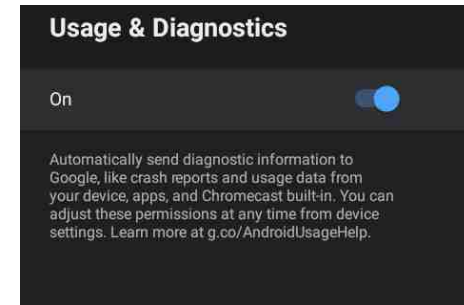

Usage & diagnostics- Press ▲/▼ button to select the option then press button OK to choose ON/OFF.

ACCESSIBILITY

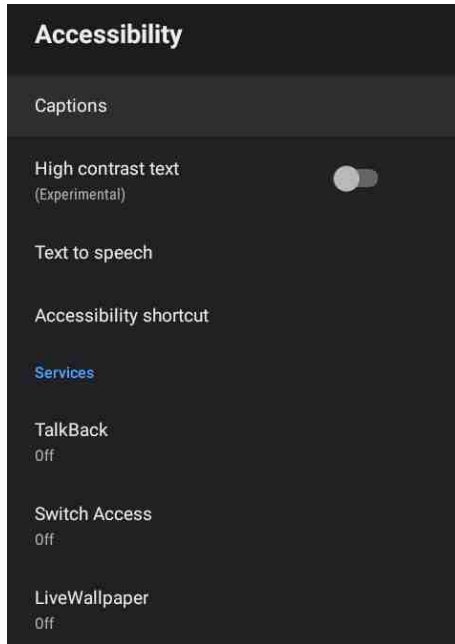

- Captions-** Press ▲/▼ button to select the option then press OK button to enter the sub-menu.
- High contrast text-** Press ▲/▼ button to select the option then press OK button to choose ON/OFF.
- Text to speech-** Press ▲/▼ button to select the option then press OK button to enter the sub-menu.
- Accessibility shortcut-** Press ▲/▼ button to select the option then press OK button to choose ON/OFF.
- TalkBack-** Press ▲/▼ button to select the option then press OK button to enter the sub-menu.
- Switch Access-** Press ▲/▼ button to select the option then press OK button to enter the sub-menu.

RESTART
 Press OK button to enter the sub-menu.
 Restart the TV.

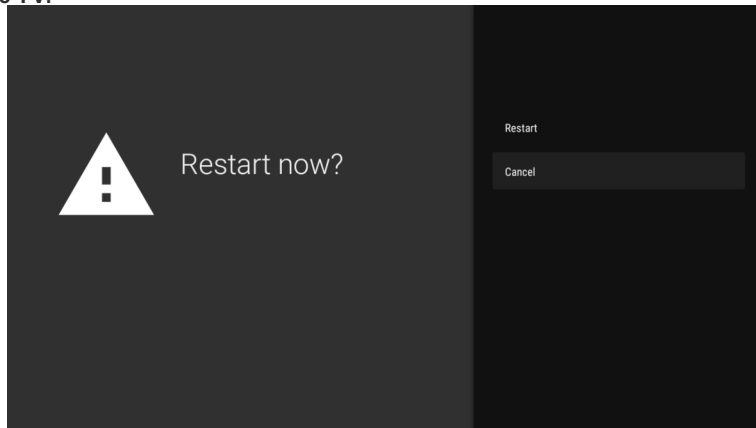

ADD AND USE OF MEDIA PLAYER

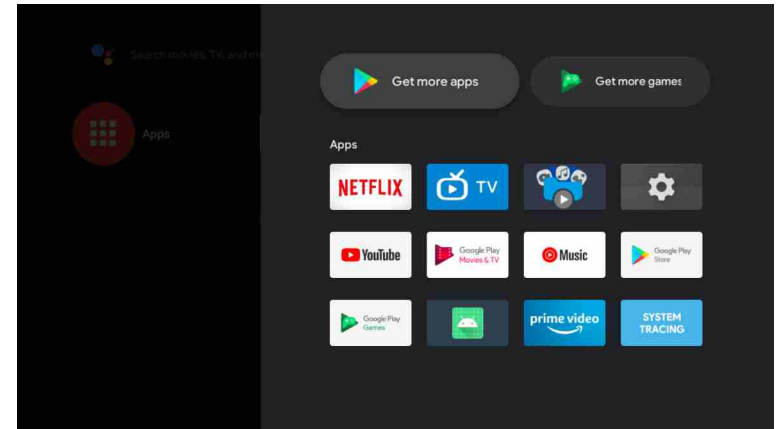

1. In the HOME interface, select the + icon in the APP column to add the application, and click OK. Press up and down to select the Media Player application, and click to add it OK to the HOME interface.

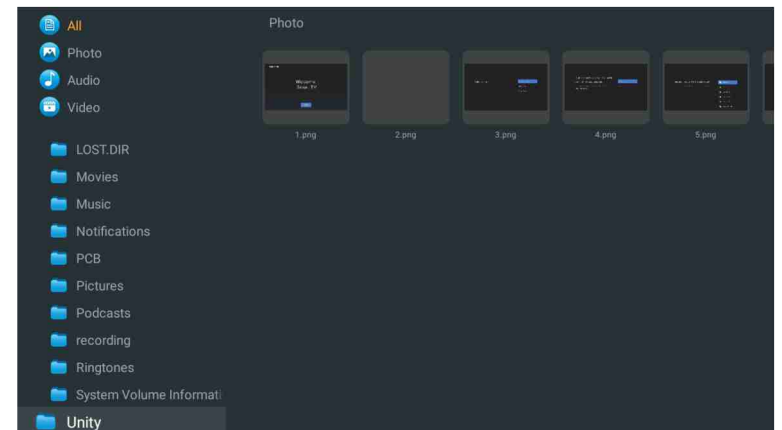

2. Focus on the corresponding USB driver and press OK to display video, photo, audio files. Press navigation button to select the file.

PICTURE

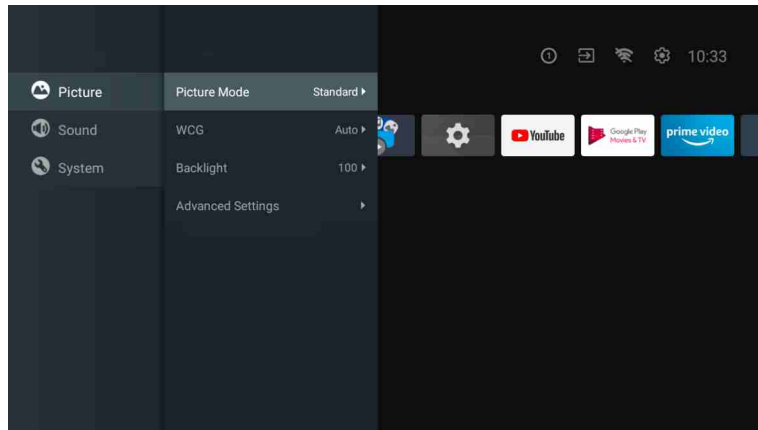

Picture Mode- Press ▲/▼ button to select the option button to enter the sub-menu. (Optional: Standard, Dynamic, Movie, Eye Comfort, Gentle, Vivid, Sport, Personal).

Brightness/Color Saturation/Hue/Contrast/Gamma/Black Level Sharpness- Press ▲/▼ button to select the option.

Press ◀ to decrease the parameter. Press ▶ to increase the parameter.

Gamma- Press ▲/▼ button to select the option.

Press ◀ to decrease the parameter.

Press ▶ to increase the parameter.

ECO

Press MENU key to the main menu, and select Picture.

Press button to ECO option and press OK to select the option.

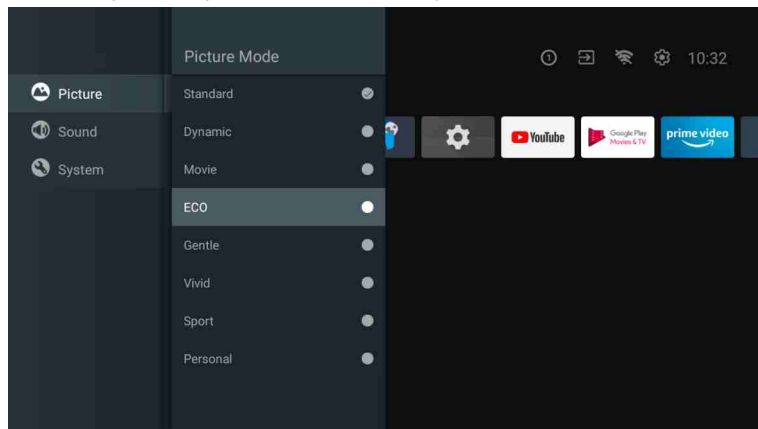

SOUND

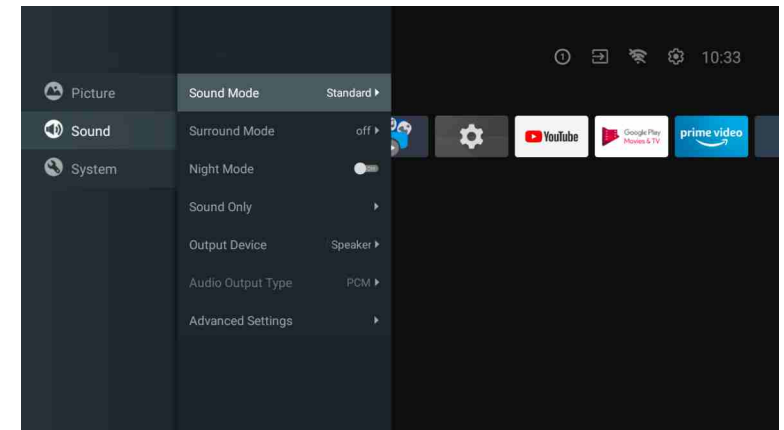

Press MENU key to the main menu, and select Sound.

Sound Mode- Press OK to enter the sub-menu, press button to select option and press OK to select the option.

Surround Mode- Press ▲/▼ button to select the option then press OK button to choose ON/OFF.

Night Mode- Press ▲/▼ button to select the option then press OK button to choose ON/OFF.

Sound Only- Press OK to enter the sub-menu, press OK button to select option.

Output Device- Press ▲/▼ to enter the sub-menu.

Audio Output Type- Press ▲/▼ to enter the sub-menu.

Advanced Settings- Press ▲/▼ to enter the sub-menu.

SYSTEM

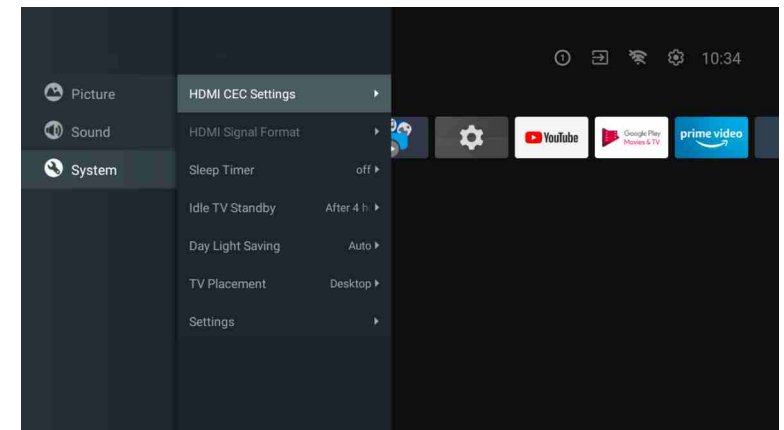

Press MENU key to the main menu, and select System.

Press ▲/▼ button to select option and press OK to select the option.

DVD

SOURCE

Press the "SOURCE" button menu. The up and down direction keys can be selected, or Press the left or right button to select the DVD, and press the Enter button to enter. Press the DVD SETUP button to enter that function.

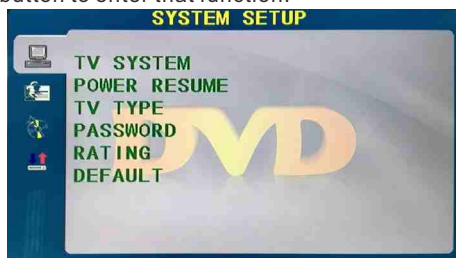

TV SYSTEM

Set the options: NTSC/PAL/AUTO.

POWER RESUME

Press the ENTER function on or off.

TV TYPE

Set the screen ratio options: PS(4:3 Pan Scan), Normal/PS(4:3 Letter Box), and Wide (16:9) the default setting is wide.

PASSWORD

Enter "0000" to enter.

RATING

Disc Options.

DEFAULT

This option will return the DVD to its factory default settings.



OSD LANGUAGE

Set the OSD Language options.

AUDIO LANG

DVD language selection options.

SUBTITLE LANG

This player can display DVD subtitle languages if supported by the DVD disc. When playing DVD's you can hide the subtitle or choose any of them as the current subtitle language.

MENU LANG

Set the MENU Language options.

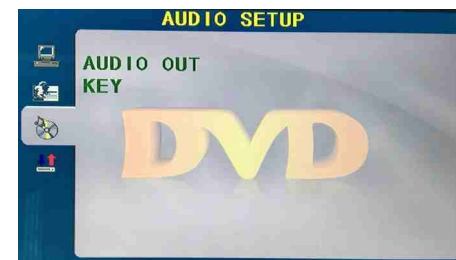

AUDIO OUT

Press the "ENTER" Key. The up and down direction keys can be used for selection.

KEY

Press the "ENTER" Key. The up and down direction keys can be used for selection.

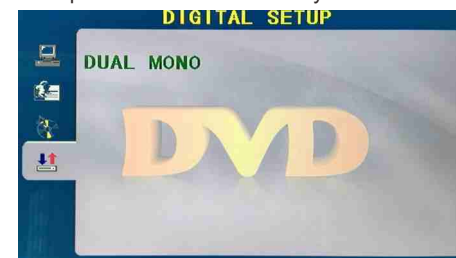

DUAL MONO

Press the "ENTER" Key. The up and down direction keys can be used for selection.

Read Before Using Apps

(*Terms & Conditions Apply)

- Due to the product characteristics featured on the Apps store, as well as limitations in available content, certain featured applications, and services may not be available on all devices or in all territories. Some Apps featured may also require additional peripheral device or membership fees. Services and content availability are subject to change without prior notice.
- Manufacture takes no legal responsibility whatsoever for any interruption of App services caused by the service provider for any reason.
- An unstable Internet connection may cause delays or interruptions. In addition, applications may terminate automatically depending on the network environment.
- Applications services and updates may become unavailable.
- Application content is subject to change by the services provider without prior notice.
- Specific services may differ with the version of the application installed on the TV.
- An application's functionality may change in future version of the application.
- Depending on the third party service provider/s policies, certain applications may not support multitasking.
- The response to remote commands and the resulting on screen display may be delayed while a webpage is loading.
- The copy and paste operations are not supported.
- The web browsing speed will differs with the network environment.
- Depending on the types of video/audio codecs supported, it might not be possible to play certain video and audio files while playing content.
- Apps store have certain limitation, it consist many inbuilt apps for various needs of user but user doesn't have facility to add other apps from any other media.

Troubleshooting

If you have any problem, check the couter measures for each symptom listed below. The following symptoms may have been, caused by inaporopriate adjustment rather than actual malfunction of the unit. If the trouble pens sts, contact the Customer Care Centre, see back page for contact details.

Symptoms	Possible solutions
No power	Please check the power cord plugged in and that the power outlet works. Unplug the power cord and plug it in after 60 seconds and restart the TV.
No picture	Please check antenna connection. Station may be experiencing problems, please tune to another station. Please adjust the settings of contrast and brightness.
Good picture but no sound	Please increase the volume. Please check TV is under mute mode, press MUTE button on the remote control. Please check sound settings. If external devices are being used, check their volumes are not set too low or turned off. If using AVI or Component inputs, please make sure cables are connected properly and not loose. If using DVI to HDMI cable, a separate audio cable is required. Make sure a headphone jack >s not connected.
Good sound but abnormal color or no picture	Please check antenna connection and antenna condition. If using Component input, please check Component connections, incorrect or loose connections may cause colour problems or cause the screen to be blank.
No response to remote control	Batteries of remote control may have exhausted, if necessary, please change the batteries. Clean the remote control lens. The distance between LED TV and remote control should be within 8m, within recommended operating angle and path is free of obstructions.
Colored dots may be present on the screen	Although the LED screen is made with high-precision technology and 99.99% or mere of the pixels are effective, black dots may appear or bright points of light (red, blue, or green) may appear constantly on the LED screen. This is a structural property of the LED screen and not a malfunction.
Picture is breaking up	Keep the TV away from noisy electrical sources such as cars, hair dryers, welders, and all optional equioment. Electrical atmospheric interference such as local or distant ighting storms may cause picture to break up. When installing optional equipment, leave some space between the optional equipment and the TV. Check the antenna and connection. Keep the antenna away from any power or inpuVoutput cables.

Symptoms	Possible solutions
After Auto Tuning only some channels are available	Check your area is covered by Digital Video Broadcasts. Try re-tuning or manually tuning missing channels. Check that you are using the correct antenna type.
Channel cannot be selected	Check if the channel has been blocked in the main menu settings.
USB not playing	Please check connecting USB cable and power supply is connected. Hard drive has not been formatted. Please make sure USB disk is compatible and the multimedia data formats are supported. Only support FAT32 format for the USB disk.
Picture is distorted, macroblock, small block, dots, pixelization, etc	Compression of video contents may cause distortion especially on fast moving pictures such as sports and action movies.
Noise from speaker	Check cable connections, make sure a video cable is not connected to an audio input. Low signal level may cause sound distortion.
TV turns off automatically	Check if the Off Timer is set to On in the Setup menu. Sleep Timer may have been enabled. If there is no signal for about 10 minutes from an input, the TV will turn off.
TV turns on automatically	Check if the On Timer is set to On in the Setup menu.
Picture is not shown in full screen	Black bars on each side will be shown on HD channels when displaying SD (4:3) contents. Black bars on Top & Bottom will be shown on movies that have aspect ratios different from your TV. Adjust picture size option on your external device or TV to full screen.

WARNING

Never place a television set in an unstable location. A television set may fall, causing serious personal injury or death. Many injuries, particularly to children, can be avoided by taking simple precautions such as:

- Using cabinets or stands recommended by the manufacturer of the television set.
 - Only using furniture that can safely support the television set.
 - Ensuring the television set is not overhanging the edge of the supporting furniture.
 - Not placing the television set on tall furniture (for example, cupboards or bookcases) without anchoring both the furniture and the television set to a suitable support.
 - Not placing the television set on cloth or other materials that may be located between the television set and supporting furniture.
 - Educating children about the dangers of climbing on furniture to reach the television set or its controls
- If your existing television set is being retained and relocated, the same considerations as above should be applied.

The plug or appliance coupler is used as the disconnect device, the disconnect device shall remain readily operable.

FCC Warning

This device complies with part 15 of the FCC rules. Operation is subject to the following two conditions: (1) this device may not cause harmful interference, and (2) this device must accept any interference received, including interference that may cause undesired operation.

Changes or modifications not expressly approved by the party responsible for compliance could void the user's authority to operate the equipment.

NOTE: This equipment has been tested and found to comply with the limits for a Class B digital device, pursuant to part 15 of the FCC Rules. These limits are designed to provide reasonable protection against harmful interference in a residential installation. This equipment generates uses and can radiate radio frequency energy and, if not installed and used in accordance with the instructions, may cause harmful interference to radio communications. However, there is no guarantee that interference will not occur in a particular installation. If this equipment does cause harmful interference to radio or television reception, which can be determined by turning the equipment off and on, the user is encouraged to try to correct the interference by one or more of the following measures:

Reorient or relocate the receiving antenna.

Increase the separation between the equipment and receiver.

Connect the equipment into an outlet on a circuit different from that to which the receiver is connected.

Consult the dealer or an experienced radio/TV technician for help.

Radiation Exposure Statement

This equipment complies with FCC radiation exposure limits set forth for an uncontrolled environment. This equipment should be installed and operated with minimum distance 20cm between the radiator and your body.

Warranty

Thank you for purchasing this Sylvox product. We are glad to offer 12 months free warranty for you. If you have any questions, please contact us via our after-sales email or website for assistance.

Customer Service Support:

Pre-sale: support@sylvoxtv.com

After-sale: service@sylvoxtv.com

Marketing: marketing@sylvoxtv.com

Website: www.sylvoxtv.com

Service Hotline: +1(866)979-5869 (Monday-Friday,9:00AM-5:00PM EST)

Warranty Policy

(1) When returning an item, please note the following:

1. Only items purchased directly from www.sylvoxtv.com and authorized resellers can be returned, such as Amazon, Walmart, Newegg, Wayfair, Aliexpress, etc.
2. We will not accept any return requests for products purchased from unauthorized third-party suppliers.
3. Customer must contact the original vendor with your order ID or purchase proof and the detail of the product issue at service@sylvoxtv.com to request a return/refund/repair/replace before returning products. Sylvox will provide you with the shipping label in the mail.
4. Sylvox are responsible for all return shipping costs for quality problem.
5. If there is no reason to return the product after installation and use, Sylvox shall have the right to charge restocking fees of 20% of the product value. (Only accept applications for no reason return within 7 days after arrival, and freight costs are the responsibility of the customer)
6. Ensure that the item(s) you are returning is repackaged in the original condition with all the documentation and accessories that came with it.
7. If the returned product is not in original packaging: artificial damage causes to affect the second sale, such as its appearance being damaged, the lack of accessories, etc., we will deduct the corresponding expenses according to the situation.
8. We will handle your request once getting your returning item.

(2) How to return a product for a refund? (30 days money-back guarantee)

To return an item to Sylvox, Please contact the Sylvox team at service@sylvoxtv.com to submit an after-sales application, we will provide you with the shipping label in the mail. Please include your original order number or order proof in the email and ensure that the item is returned within 30 days. No refunds will be issued until the item is received in its original packaging (with its documentation and accessories).

(3) Refunds

Once we receive and verify the condition of your product, a refund is initiated. The way your refund is processed depends on your original payment method. For credit or debit cards, refunds will be back to the card-issuing bank within 7-10 business days of receipt of the returned item. Please contact the card-issuing bank with questions about when the credit will be posted to your account.

(4) What does the warranty not cover?

- (a) The wrong way of use and improper repair by the user caused the failure or damage.
- (b) Failure or damage caused by transportation, moving, and falling after purchase.
- (c) Other unavoidable external factors cause failure and damage.
- (d) Improper use of the equipment caused by water or other solution of damage.
- (e) Failure caused by a lightning strike or other electric system reasons
- (f) Damage caused by using power supply other than specified voltage.

Warranty Period:

- * Sylvox repairs the TV free of charge under the condition of the normal use of the instruction manual within 12 months.
- * Sylvox warrants that this product conforms to the manufacturer's specifications and will be free of defects in material and workmanship should any defect occur.
- * Sylvox will correct the defect subject to the following conditions:
 - (a) Any defects caused or repairs required as a result of the abusive operation, negligence, accident, shipment damages, improper delivery and installation, application, and use for which this product was not intended as set forth in the user's manual or other applicable Product documentation.
 - (b) Any defects caused or repairs required as a result of any product that has been tampered with, modified, adjusted, or repaired by any person other than Sylvox, a Sylvox authorized service provider or a Sylvox authorized service center or dealer.
 - (c) Any replacement of accessories, glassware, consumable or peripheral items required through normal use of the Product, including but not limited to, earphones, remote controls, batteries, etc.
 - (d) Any cosmetic damage to the Product surface or exterior, including but not limited to that which has been defaced or caused through normal wear and tear, improper shipping and handling, or the use of chemical cleaning agents.
 - (e) Any defects caused or repairs required as a result of damage caused by any external or environmental conditions, including but not limited to, the use of incorrect voltage, fluctuations or surges in transmission line/power line voltage, liquid spillage, or acts of nature or God.
 - (f) Warranty claims for Products returned with the altered, illegible, or missing model, factory serial number, and UL markings.
 - (g) Any Products used for rental, business, or commercial purposes.
 - (h) Any installation, consumer instruction, delivery, setup, adjustment, and/or programming charges.
 - (i) A Product that is not installed following installation instructions is included with the Product.
 - (j) Any signal reception problems (including antenna-related problems), images "burnt" into the screen, signal noise or echo, interference or other signal transmission or delivery problems, availability of third-party provided services or content (including, without limitation, image, audio or video content).

No other entity other than Sylvox is authorized to extend, enlarge or transfer this warranty on behalf of Sylvox.

The express warranties in this limited warranty are, in lieu of and, except to the extent prohibited by applicable law, Sylvox disclaims all other warranties and conditions, express or implied, whether arising by law, statute, by course of dealing, or usage of trade, including, without limitation, implied warranties or conditions of all claims, whether based in contract, negligence, strict liability or otherwise. Some states do not allow the exclusion or limitation of incidental or consequential damages, so the above limitation or exclusion may not apply to you.

For any questions, feel free to contact us via service@sylvoxtv.com at any time!

Sylvox

Télévision océan de 22/24 pouces

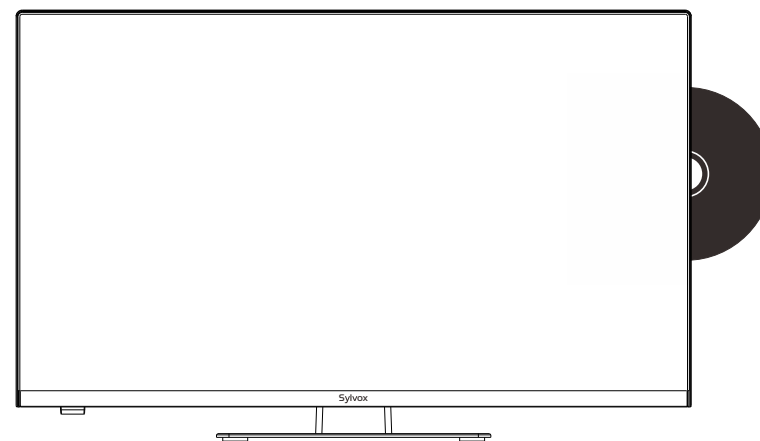

Modèles: MT22R3KGCA
MT24R3KGCA

Information Générale

Veillez suivre les consignes de sécurité ci-dessous lors de l'installation et de l'utilisation de cet appareil afin d'éviter tout dommage.

Nettoyage du téléviseur	Trennen Sie das Fernsehgerät vor der Reinigung vom Stromnetz. Verwenden Sie nur ein weiches, feuchtes Tuch oder ein spezielles Reinigungsmittel für Flachbildschirme.
Écran LED	Zu viel Druck auf den Bildschirm kann das Fernsehgerät beschädigen.
Chaleur/vapeur/humidité	Das Fernsehgerät sollte keinen hohen Temperaturen (direkte Sonneneinstrahlung, Heizkörper, offenes Feuer) oder Feuchtigkeit ausgesetzt werden. Das Fernsehgerät sollte nicht in Räumen mit hoher Luftfeuchtigkeit verwendet werden.
Condensation	Wenn Sie das Fernsehgerät von einem kühlen Ort in einen mit höherer Temperatur bringen, sollten Sie es mindestens eine Stunde stehen lassen, bevor Sie es einstecken. Ein schneller Temperaturwechsel kann zur Bildung von Kondenswasser im Fernsehgerät selbst führen. Dies kann zu Schäden führen, wenn das Fernsehgerät verwendet wird.
Circulation d'air	Um eine Überhitzung des Fernsehgerätes zu vermeiden, sollten die Lüftungsschlitze auf der Rückseite immer frei sein.
Petits objets	Es ist darauf zu achten, dass keine kleinen Gegenstände oder Flüssigkeiten in das Fernsehgerät gelangen. Sie können Schäden oder sogar Brände verursachen.
Écrasement	Achten Sie darauf, Finger oder andere Gegenstände nicht zu quetschen, wenn Sie das Fernsehgerät in eine beliebige Richtung drehen.
Alimentation électrique	Verwenden Sie das Fernsehgerät nur mit der in den technischen Daten angegebenen Spannung. Stellen Sie sicher, dass der Stecker leicht zugänglich ist und das Fernsehgerät jederzeit vom Stromnetz getrennt werden kann. Trennen Sie das Fernsehgerät nicht vom Stromnetz, indem Sie am Netzkabel ziehen. Fassen Sie immer den Stecker an. Das Netzkabel darf nicht geknickt oder über scharfe Kanten gelegt werden.
Déplacement du téléviseur	Fassen Sie das Fernsehgerät beim Bewegen nur am Gehäuse an.
Réparations/Accessoires	Reparaturen und Wartungsarbeiten dürfen nur von autorisiertem und geschultem Personal durchgeführt werden.
Recyclage	Batterien sind gemäß Batterieverordnung nur in dafür vorgesehenen Behältern zu entsorgen.



Dans des conditions météorologiques extrêmes (telles que les tempêtes, la foudre, etc.) et de longues périodes d'inactivité (comme p. ex. les vacances), débranchez le téléviseur de la prise de courante. La fiche est utilisée pour déconnecter le téléviseur du réseau électrique et doit donc rester facilement accessible. Si le téléviseur n'est pas déconnecté du réseau électrique, il continuera à consommer de l'énergie dans toutes sortes de situations, même s'il est réglé en mode veille ou arrêt.

IMPORTANT - Veuillez lire attentivement ces instructions avant d'installer et de démarrer l'appareil. AVERTISSEMENT: ne permettez jamais à des personnes (y compris des enfants) ayant des capacités physiques, sensorielles ou mentales réduites ou un manque d'expérience et/ou de connaissances d'utiliser des appareils électriques sans supervision.

- Pour des raisons de ventilation, laissez au moins 5 cm d'espace libre autour du téléviseur.
- La ventilation ne doit pas être entravée en recouvrant ou en bloquant les ouvertures de ventilation avec des objets tels que des journaux, des nappes, des rideaux, etc.
- La fiche du câble d'alimentation doit être facilement accessible. Ne placez pas le téléviseur, les meubles, etc. sur le câble d'alimentation. Un câble d'alimentation/une fiche endommagé(e) peut provoquer un incendie ou même un choc électrique.
- Prenez le câble d'alimentation de la fiche, ne débranchez jamais le téléviseur en tirant sur le câble. Ne touchez jamais le câble d'alimentation/la fiche avec les mains mouillées, car cela pourrait provoquer un court-circuit ou un choc électrique.
- N'exposez pas le téléviseur à des gouttes ou à des éclaboussures de liquide et ne placez pas d'objets remplis de liquide tels que des vases, des tasses, etc. sur le téléviseur (comme p. ex. sur des étagères au-dessus de l'appareil).
- Ne placez jamais de flammes nues, telles que des bougies allumées, sur ou près du téléviseur.
- Ne placez aucune source de chaleur telle que p.ex. des chauffages électriques, des radiateurs, etc. près du téléviseur.
- Ne placez jamais le téléviseur sur le sol ou sur des surfaces inclinées.
- Gardez les sacs en plastique hors de la portée des nourrissons, des enfants et des animaux domestiques afin d'éviter le risque d'étouffement.
- Ne jetez pas les batteries au feu ou sur des matières dangereuses ou inflammables.
Avertissement: les batteries ne doivent pas être exposées à des sources de chaleur excessives telles que l'action directe de la lumière du soleil, du feu, etc.
- Consultez immédiatement un médecin si vous soupçonnez que les batteries ont été avalées ou placées à l'intérieur d'une partie du corps.

AVERTISSEMENTS CONCERNANT L'INSTALLATION MURALE

Veuillez lire attentivement les instructions avant d'installer le téléviseur. Utilisez des vis de montage murales spécifiées et d'autres accessoires. Serrez fermement les vis de montage pour empêcher le téléviseur de tomber.

Veuillez ne pas serrer les vis en excès.

Un téléviseur peut tomber, causer des blessures graves ou même la mort. De nombreuses blessures, en particulier chez les enfants, peuvent être évitées en prenant des précautions simples telles que les éduquer sur les dangers liés à l'escalade de meubles pour atteindre le téléviseur ou atteindre ses commandes.

Accessoires

Veuillez vous assurer que les éléments suivants sont inclus avec votre téléviseur. Veuillez nous contacter s'il manque des accessoires.



Contrôle à distance

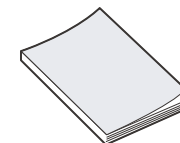

Manuel d'instructions



Carte de garantie



Adaptateur

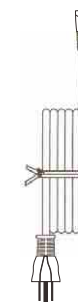

Cordon d'alimentation



Câble de chargeur de voiture

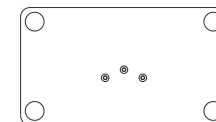

Fondation

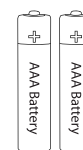

La batterie



Support de colonne

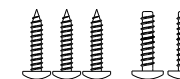

Vis

Contenu

SPÉCIFICATIONS	41
INSTALLATION	42-43
INFORMATION GÉNÉRALE	44-45
SIGNAUX SUPPORTÉS	46
TÉLÉCOMMANDE	47-48
Description Générale	49
FONCTIONNEMENT DU TÉLÉVISEUR	50-64
DVD	65-66
LISEZ AVANT D'UTILISER LES APPS	67
RÉSOLUTION DE PROBLÈMES	68-71
POLITIQUE DE GARANTIE	72-73

Spécifications

Modèle	MT22R3KGCA	MT24R3KGCA
Taille d'écran	22"	24"
Type d'écran	LED	
Adaptateur	DC 12V $\overline{\text{---}}$ 3A	
Résolution maximale	1920 X 1080	
Consommation électrique (max.)	30W	32W
Sortie audio (max.)	2 x 5W	
Contrôle d'image	Contrôle numérique fin	
Type d'affichage	Affichage LED à matrice active couleur	
Système TV	NTSC System, ATSC System	
Gamme de fréquences	Antenne: 2 ~ 69; Câble: 1 - 135 (analogique: 1 - 125, Nombre: 1 ~ 135)	
Formats d'entrée vidéo	NTSC3.58	
Impédance d'entrée d'antenne	75 Ω (Déséquilibrée)	
Dimensions de l'appareil	19.4 x 4.9 x 12.2 inch 493 x 125 x 310 mm	21.3 x 4.9 x 13.6 inch 541 x 125 x 345 mm
Poids (poids net)	6.6 lbs / 3.0 kg	8.0 lbs / 3.6 kg
Température de fonctionnement	32° to 104° F (-0° to 40°C)	

Note:

La modification de la conception et des spécifications peut être effectuée à tout moment sans préavis. Toutes les données et dimensions sont approximatives.

Installation

Guide de support de base

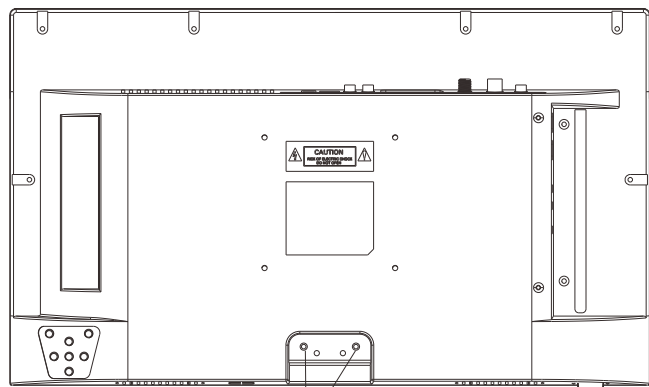

Trou de vis A

Vis à vis

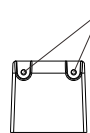

Trou de vis B

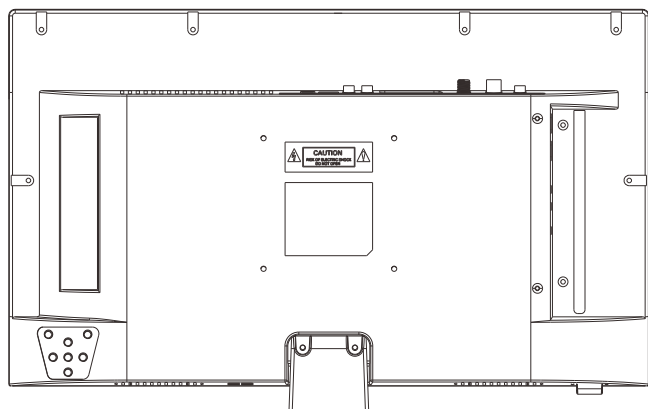

Installation

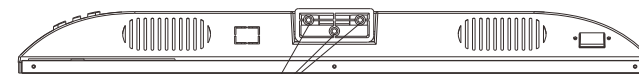

Trou de vis C

Vis à vis

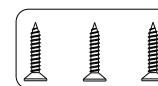

Trou de vis D

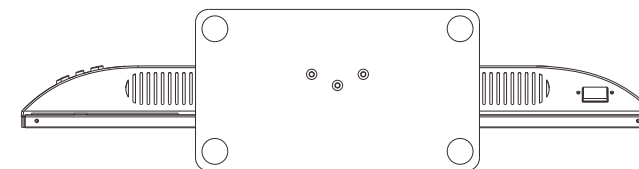
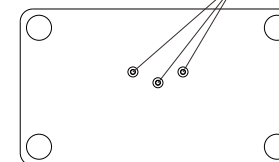

Description:

1. Placez l'unité de télévision sur une table plate et propre.
2. Fixez les Deux vis à l'aide des trous de vis B et A
3. Fixez les Trois vis à l'aide des trous D et C

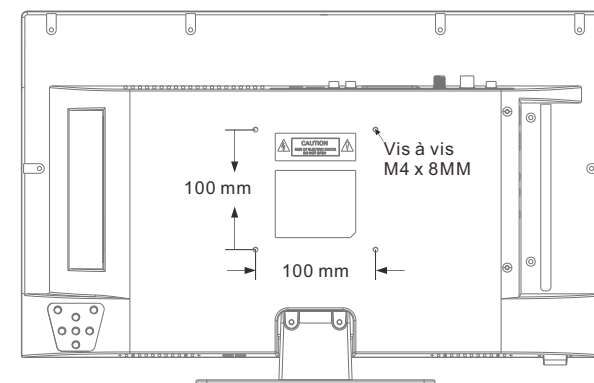

Information Générale

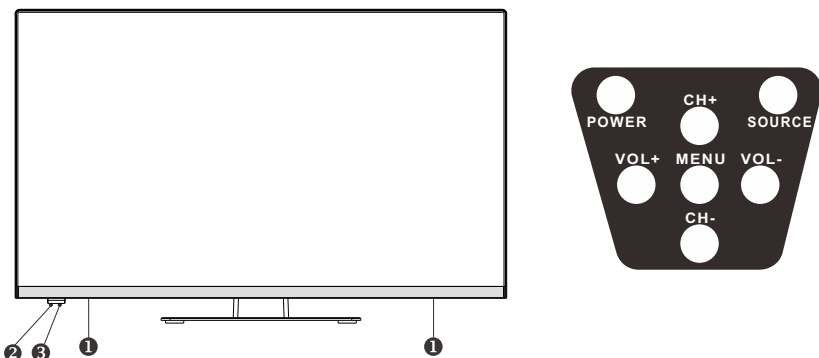

- ❶ **SPEAKER**
- ❷ **SENSOR DE LA TÉLÉCOMMANDE**
- ❸ **INDICATEUR D'ALIMENTATION**

Vert: En mode de mise sous tension.
Rouge: En mode veille.

- ❹ **SOURCE**
Permet de basculer entre toutes les sources d'entrée disponibles
- ❺ **MENU**
Appuyez sur cette touche pour accéder au menu à l'écran des fonctions de votre téléviseur.

- ❻ **CH+/-**
Appuyez sur cette touche pour changer de chaîne.
Dans le menu à l'écran, utilisez les touches CH +/- comme des touches de flèche

- ❼ **VOL+/-**
Appuyez sur cette touche pour augmenter ou diminuer le volume. Dans le menu à l'écran, utilisez les touches VOL +/- comme touches fléchées gauche/droite.

- ❽ **POWER**
Appuyez sur la touche POWER pour basculer entre le mode normal et le mode veille.

Information Générale

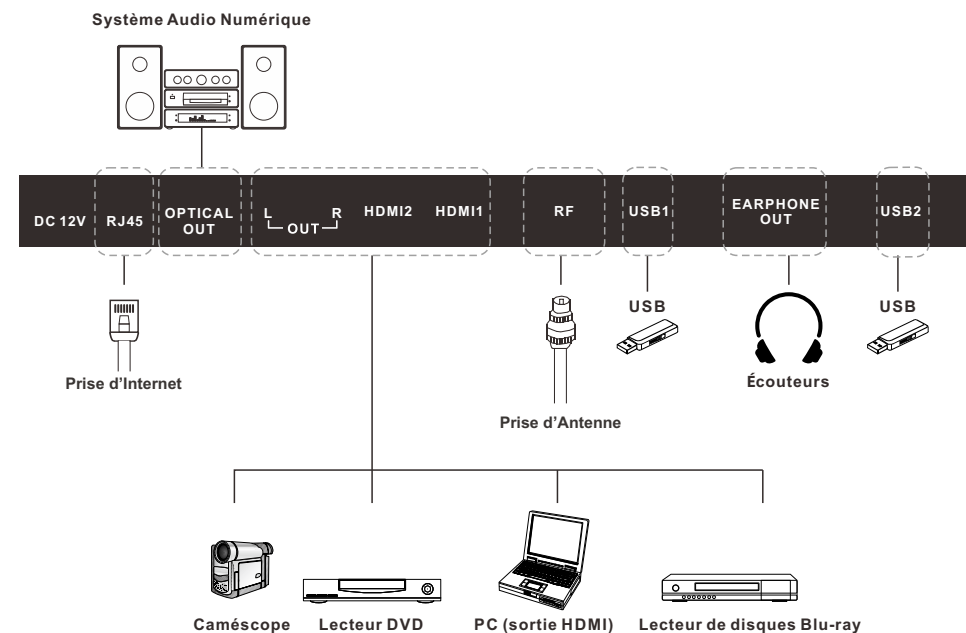

- ❶ **RJ45**
Connexion Ethernet.
- ❷ **OPTICAL OUT**
Sortie audio numérique.
- ❸ **L/R OUT**
Connectez-vous à la prise de sortie audio sur l'amplificateur / home cinéma.
- ❹ **HDMI1/2**
Connectez le signal HDMI.
- ❺ **RF**
Connectez-vous à une antenne externe pour recevoir des programmes ATV/DTV en mode ATV/DTV.
- ❻ **USB1/2**
USB d'entrée.
- ❼ **EARPHONE OUT**
Connectez les écouteurs.

Signaux Supportés

MODE PRÉDÉFINI (HDMI)

	Résolution	Fréquence Verticale (Hz)	Fréquence Horizontale (kHz)
1	640x480	59.94	31.469
2	720x480	59.94	31.469
3	720x576p	50	31.25
4	800x600	60	37.9
5	1280x720p	60	45
6	1920x1080i	60	33.75
7	1920x1080p	60	67.5

Télécommande



Télécommande

- 1. POWER** : il allume et éteint le téléviseur.
- 2. Q** : Fonction de recherche.
- 3. Boutons numériques (0-9, -)** : ils sélectionnent directement les canaux.
- 4. SOURCE** : il sert à ouvrir la liste des sources d'entrée.
- 5. NETFLIX** : si vous vous connectez au réseau, appuyez dessus pour afficher directement le contenu sur NETFLIX.
- 6. Google Play** : si vous vous connectez au réseau, appuyez dessus pour accéder directement à Google Play.
- 7. YouTube** : si vous vous connectez au réseau, appuyez dessus pour afficher directement le contenu sur YouTube.
- 8. Prime Video** : si vous vous connectez au réseau, appuyez dessus pour afficher directement le contenu dans Prime Video.
- 9. HOME** : il affiche la HOME page (page D'ACCUEIL).
- 10. Boutons fléchés ▲▼◀▶** : utilisez-les pour sélectionner des éléments du menu à l'écran et modifier les valeurs du menu.
- 11. MENU** : il affiche le menu principal ou quitte le menu actuel.
- 12. OK** : il confirme la sélection.
- 13. BACK** : il revient au menu précédent.
- 14. MUTE** : appuyez dessus pour couper temporairement le son sur votre téléviseur. Appuyez dessus à nouveau pour l'augmenter.
- 15. EXIT** : il quitte le menu.
- 16. VOL +/-** : appuyez dessus pour régler le volume.
- 17. BOUTONS DE COULEUR** : ils sont utilisés dans des APPS.

▲ : actif / inactif en mode DVD.

D. MENU: bouton de menu navigation rapide / DVD : vidéo DVD pendant la diffusion ou la configuration de texte ou de télévision.

SETUP: configuration du système DVD.

D.DISP: bouton de navigation rapide / DVD : DVD informations DVD lors de la diffusion ou de la configuration de la télévision par texte.

18. CHA/V: appuyez sur ces boutons haut ou bas pour changer de canal.

19. GUIDE : Il sélectionne le guide électronique du programme. En mode DTV, il affiche toutes les informations hebdomadaires du programme en appuyant sur ce bouton.

20. BOUTONS DE CONTRÔLE DU LECTEUR MULTIMÉDIA NUMÉRIQUE : en arrière, en avant, en lecture/pause, arrêt en mode USB. En mode DTV, appuyez sur le bouton ● pour enregistrer des émissions de télévision. Reportez-vous aux instructions correspondantes dans la section lecteur multimédia.

21. LIST : l'utilisation de listes canaux est prise en charge.

A-B: appuyez une fois sur le bouton A-B pour définir le point a. Appuyez une deuxième fois sur le bouton A-B pour définir le point b. Une fois le programme configuré, répétez la lecture de a à b. La troisième fois que vous appuyez sur le bouton A-B, la répétition est annulée.

22. TEXT : appuyez dessus pour sélectionner le mode télétexte. Canaux, langue audio pour le canal DTV.

REPEAT: DVD : bouton répéter le mode.

23. MTS/AUDIO: en mode USB, lorsque le film est joué, appuyez sur ce bouton pour changer la piste. En mode TV, appuyez sur ce bouton pour changer la langue MTS ou audio.

24. TITLE: Cliquez sur ce bouton pour revenir au titre du CD.

CC: Le menu de fonction CC est affiché en mode TV / AV.

Description Générale

Installation de la Batterie dans la Télécommande

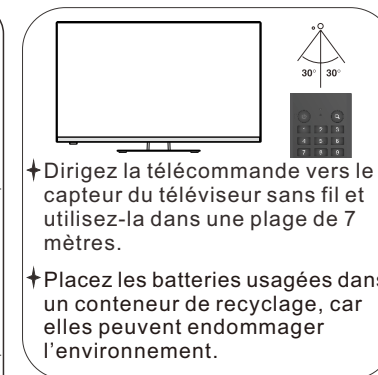
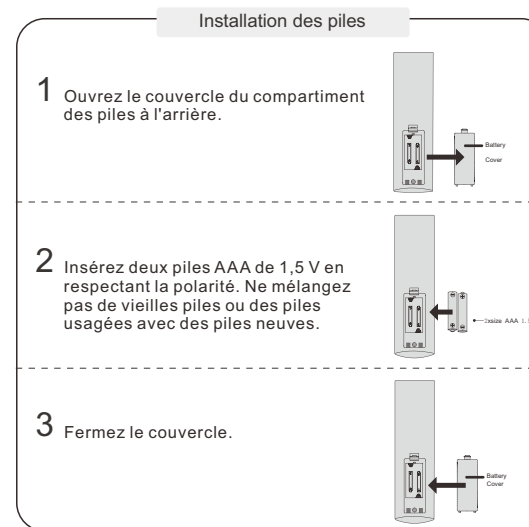

NOTES:

- Dans des conditions d'utilisation normales, une charge doit durer au moins un an.
- Si vous n'avez pas l'intention d'utiliser la télécommande pendant une longue période, retirez les batteries pour éviter les dommages dus aux fuites.
- Les batteries (bloc-batterie ou batteries installées) ne doivent pas être exposées à une chaleur excessive comme p. ex. l'action directe de la lumière du soleil, du feu ou de sources de chaleur similaires.

Connexion externe

Connexion d'antenne

L'impédance d'entrée de l'antenne de cet appareil est de 75 ohms. Le câble coaxial VHF/UHF de 75 ohms peut être connecté directement au connecteur d'antenne. Si le câble d'antenne est un câble d'alimentation plat parallèle de 300 ohms, vous devez utiliser un convertisseur de 300 ohms/75 ohms pour connecter le câble d'antenne au connecteur d'antenne. Pour plus d'informations, reportez-vous au dessin suivant.

Antennes avec fils plats torsadés de 300ohm

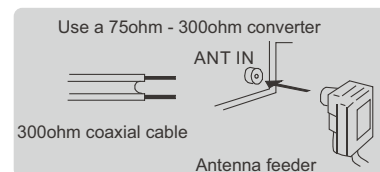

Antennes avec fils ronds de 75ohm

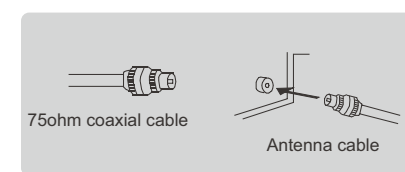

Fonctionnement du Téléviseur

CONFIGURATION INITIALE

La première fois que vous allumez votre téléviseur, l'assistant de configuration vous guidera tout au long de la configuration de base. Suivez la suggestion de texte pour la première configuration.

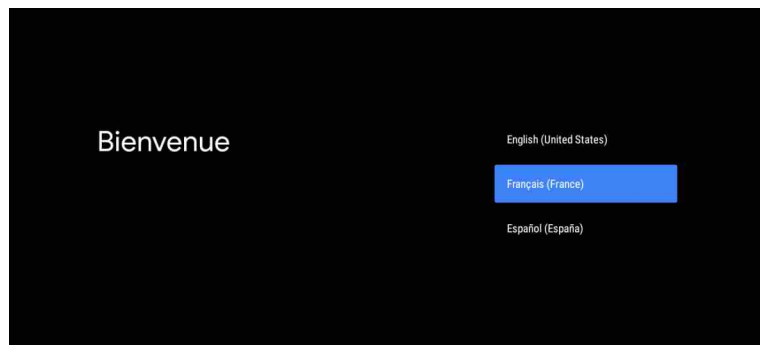
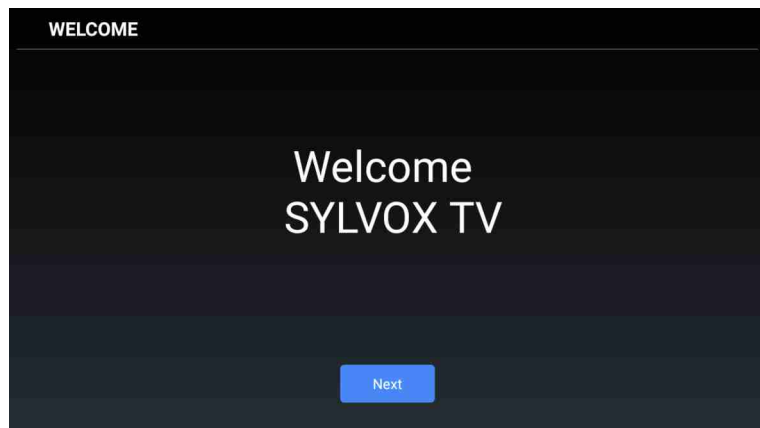

Appuyez sur ▲/▼ pour sélectionner la langue du système et OK pour le confirmer.



Connectez votre téléphone Android à votre téléviseur, sélectionnez « Continuer » pour poursuivre la connexion et choisissez « Ignorer » pour sauter cette étape.

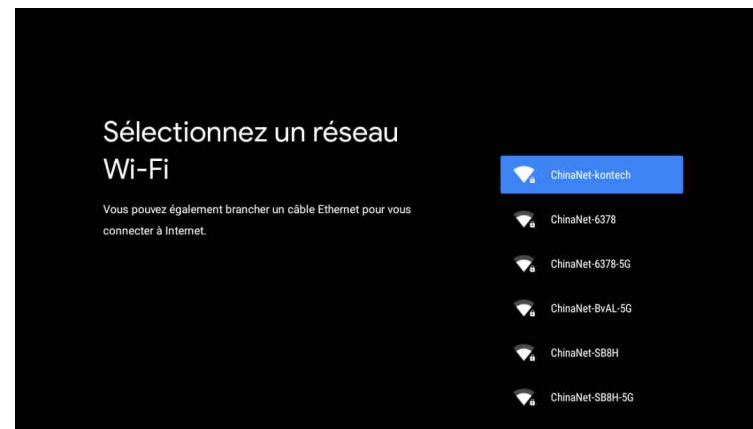

Appuyez sur ▲/▼ pour sélectionner le Wi-Fi auquel vous souhaitez vous connecter, appuyez sur OK et entrez le mot de passe pour confirmer que la connexion a réussi.

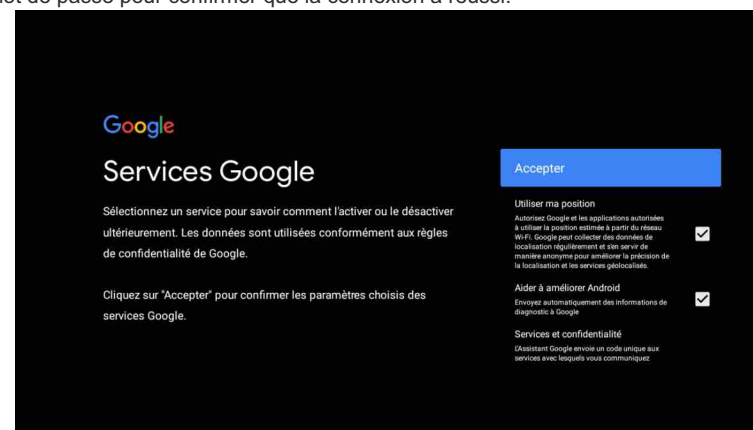

Acceptez d'envoyer automatiquement des informations de diagnostic à Google afin d'améliorer la puissance discriminative. Choisissez « YES (OUI) » pour accepter.

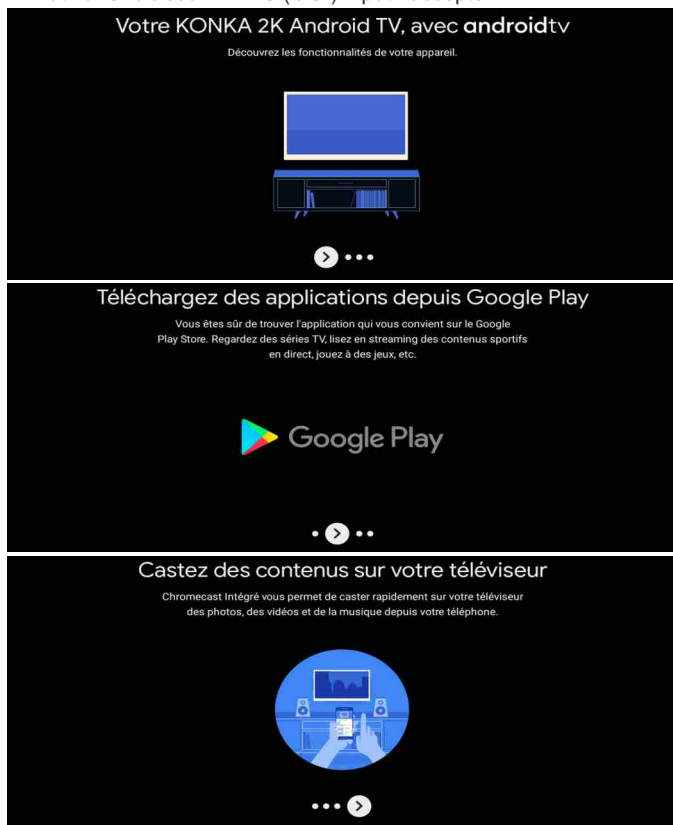

1. Votre appareil fonctionne avec Android TV. Appuyez sur le bouton ► pour sélectionner la fonction de navigation.
2. Vous pouvez obtenir plus d'applications sur Google Play. Appuyez sur le bouton ► pour passer à l'écran suivant.
3. Transférez des photos ou d'autres contenus sur votre téléviseur avec Chromecast. Appuyez sur OK pour terminer la navigation.

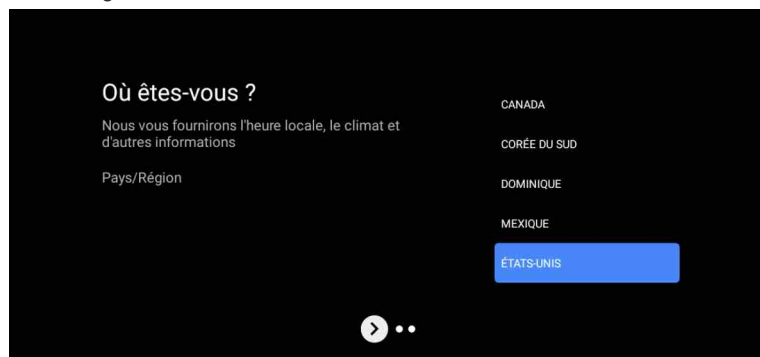

Appuyez sur ▲/▼ pour sélectionner le pays sur votre appareil et OK pour confirmer.

ÉCRAN D'ACCUEIL

Une fois la configuration de l'assistant terminée, vous pouvez afficher le contenu et accéder à l'écran d'accueil.

①

②

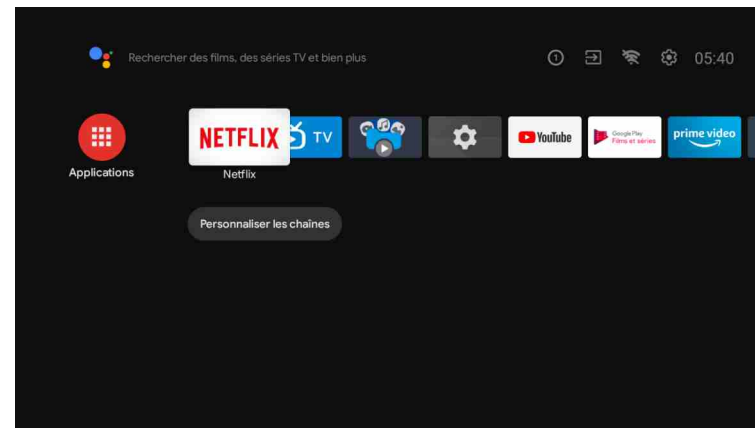

1. Ouvrez l'Assistant Google ou lancez une recherche textuelle.
2. Parmi les applications installées sur votre téléviseur, des icônes avec vos applications préférées seront affichées (les applications peuvent être ajoutées, supprimées ou modifiées dans l'ordre souhaité).

- Entrées : il sert à sélectionner une source d'entrée.
- ⚙ Configuration: ici vous pouvez faire différents ajustements. Pour obtenir plus d'informations sur la configuration, consultez l'explication suivante.

SOURCE D'ENTRÉE

Dans l'interface HOME, appuyez sur ▲/▼/◀/▶ pour sélectionner l'icône « Entrées ». Appuyez ensuite sur OK pour ouvrir la liste des sources d'entrée, puis appuyez sur le bouton supérieur pour mettre en surbrillance une entrée et OK pour la modifier.

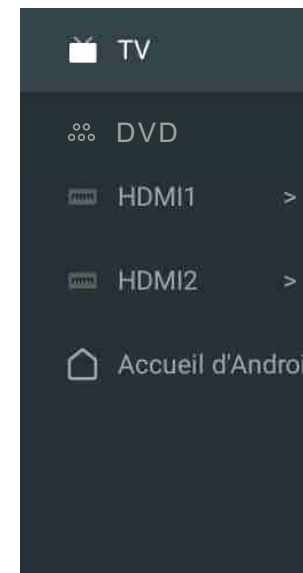
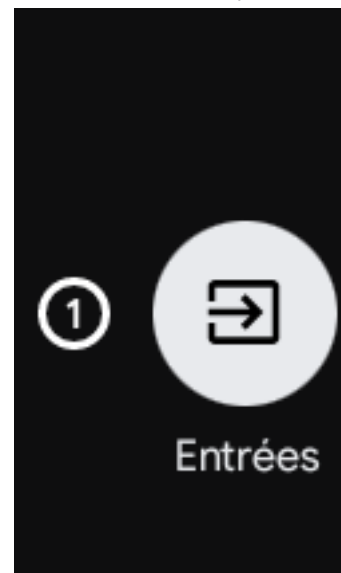

Dans Live TV, appuyez sur le bouton SOURCE pour afficher la liste des sources d'entrée. Ici, vous pouvez sélectionner la source souhaitée.

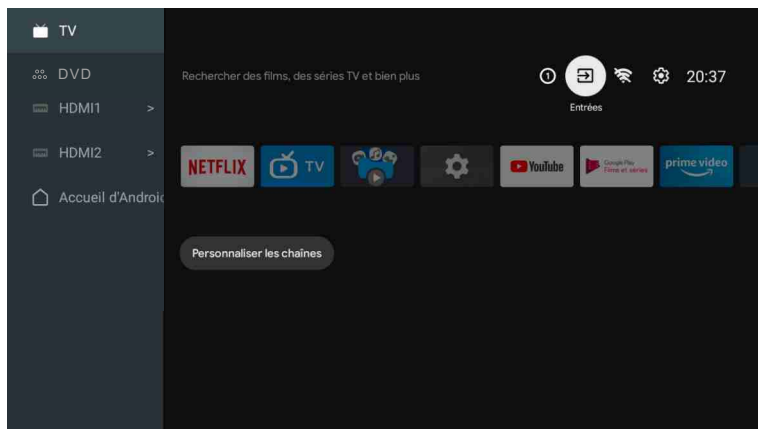

NAVIGATION DANS LE MENU À L'ÉCRAN

1. Sur l'interface HOME, appuyez sur le bouton ► pour sélectionner l'icône du menu des paramètres circulaires et sur OK pour confirmer.

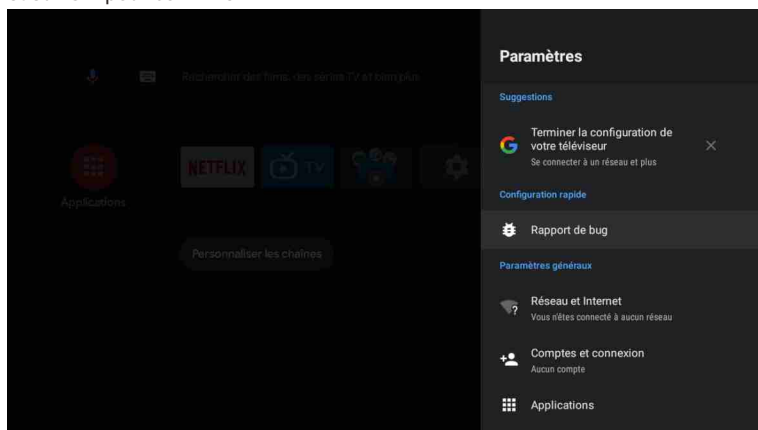

2. Appuyez sur le bouton ▲/▼ pour sélectionner ce que vous souhaitez définir.
3. Appuyez sur OK pour entrer les paramètres.

Réseau

1. Appuyez sur le bouton ▲/▼ pour sélectionner ce que vous souhaitez définir.
2. Appuyez sur le bouton OK pour régler.
3. Après avoir terminé le réglage, appuyez sur le bouton OK pour enregistrer et revenir au menu précédent.

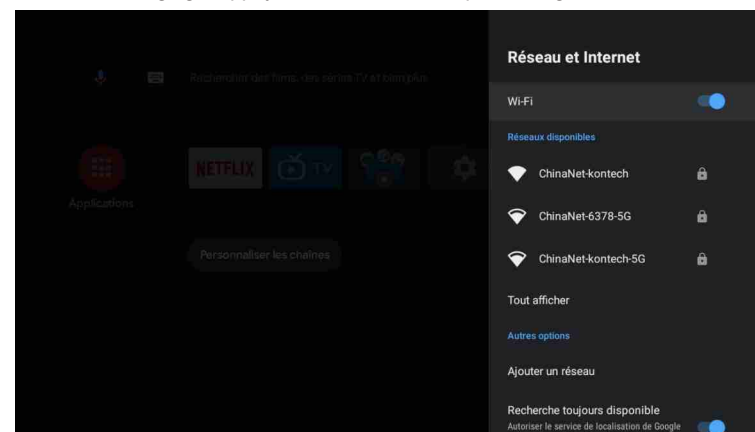

APPS

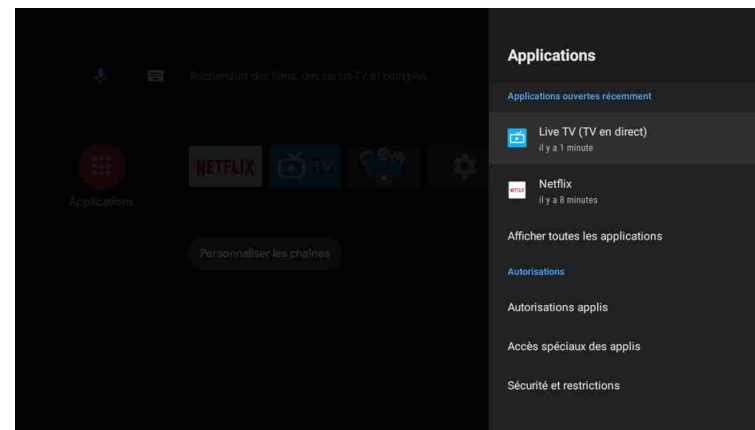

Dans ce menu, vous pouvez définir les autorisations de l'application et lire la liste avec les applications.
1. Appuyez sur le bouton ▲/▼ pour sélectionner ce que vous souhaitez définir.
2. Appuyez sur le bouton OK pour régler.
3. Une fois le réglage terminé, appuyez sur le bouton BACK (RETOUR) pour revenir au menu précédent.

PRÉFÉRENCES DE L'APPAREIL

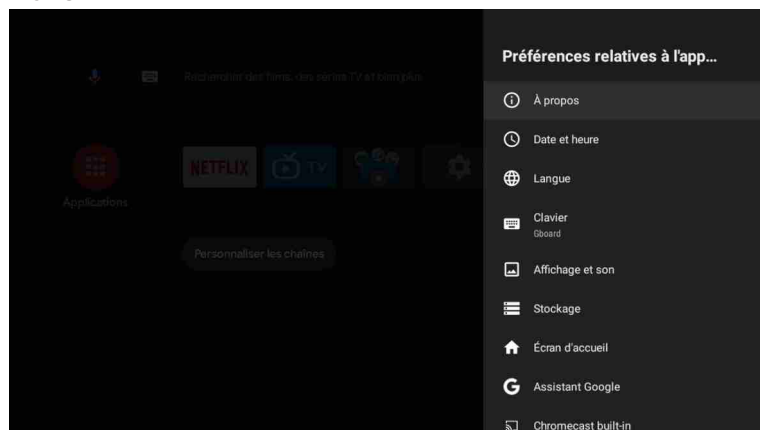

Dans ce menu, vous pourrez lire les informations et les paramètres de votre téléviseur.

1. Appuyez sur le bouton ▲/▼ pour sélectionner ce que vous souhaitez définir.
2. Appuyez sur le bouton OK pour effectuer le réglage.
3. Une fois le réglage terminé, appuyez sur le bouton BACK (RETOUR) pour revenir au menu précédent.

DATE ET HEURE

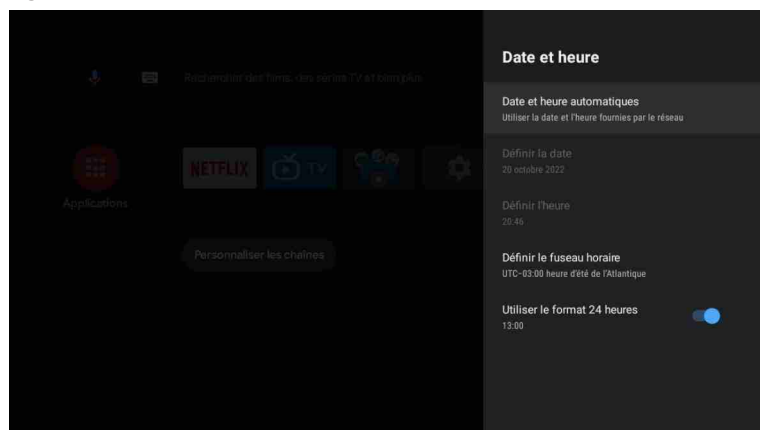

Date et heure automatiques: appuyez sur le bouton ▲/▼ pour sélectionner l'option, puis appuyez sur le bouton OK pour accéder au sous-menu (en option: utilisez l'heure fournie par le réseau, désactivée).

● La définition manuelle des paramètres de date et d'heure modifiera automatiquement la date et l'heure sur OFF.

Définir la date: appuyez sur le bouton ▲/▼ pour sélectionner l'option, puis appuyez sur OK pour accéder au sous-menu.

Définir l'heure: appuyez sur le bouton ▲/▼ pour sélectionner l'option, puis appuyez sur le bouton OK pour accéder au sous-menu.

Définir le fuseau horaire: appuyez sur le bouton ▲/▼ pour sélectionner l'option, puis appuyez sur le bouton OK pour accéder au sous-menu. Pour utiliser le format 24 heures: Appuyez sur le bouton ▲/▼ pour sélectionner l'option, puis appuyez sur le bouton OK pour choisir ON/OFF.

LANGUE

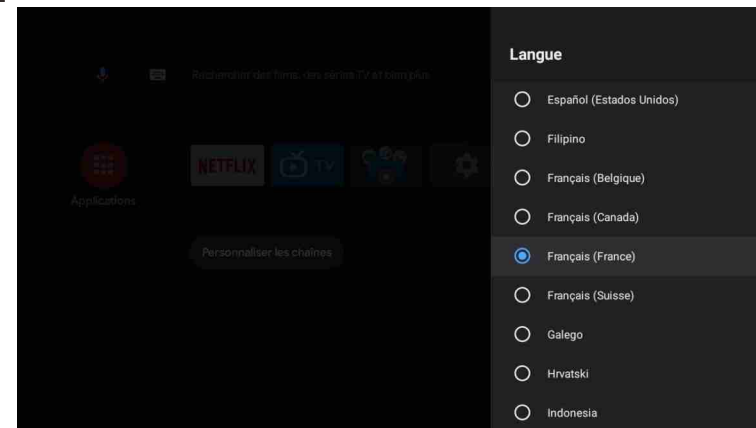

Langue: Appuyez sur le bouton ▲/▼ pour sélectionner l'option, puis appuyez sur le bouton OK pour entrer la langue.

CLAVIER

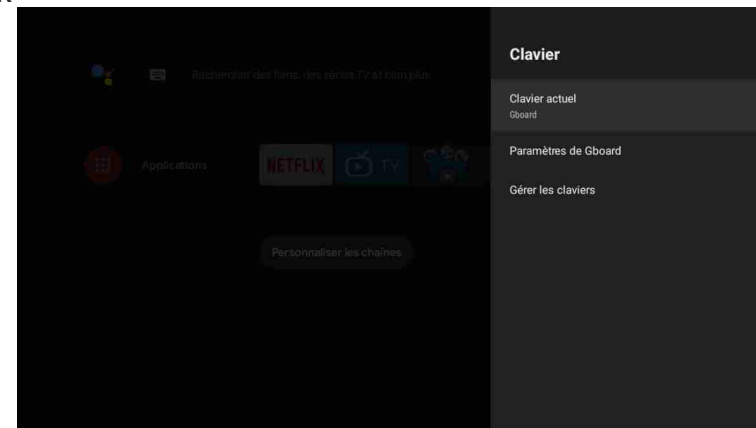

Clavier actuel: appuyez sur le bouton ▲/▼ pour sélectionner l'option, puis appuyez sur le bouton OK pour accéder au sous-menu.

Paramètres Gboard: appuyez sur le bouton ▲/▼ pour sélectionner l'option, puis appuyez sur le bouton OK pour accéder au sous-menu.

Gestion du clavier: appuyez sur le bouton ▲/▼ pour sélectionner l'option, puis appuyez sur le bouton OK pour accéder au sous-menu.

STOCKAGE

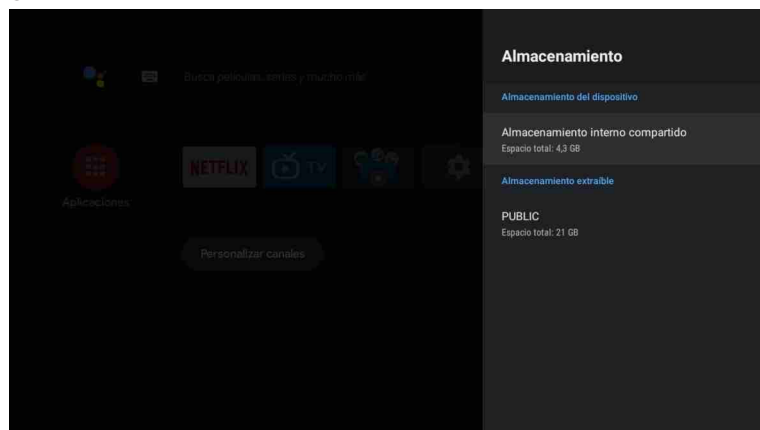

Stockage interne partagé: appuyez sur le bouton ▲/▼ pour sélectionner l'option, puis appuyez sur le bouton OK pour accéder au sous-menu.

Stockage amovible: appuyez sur le bouton ▲/▼ pour sélectionner l'option, puis appuyez sur le bouton OK pour accéder au sous-menu (note: affiche les périphériques externes si disponibles).

ÉCRAN D'ACCUEIL

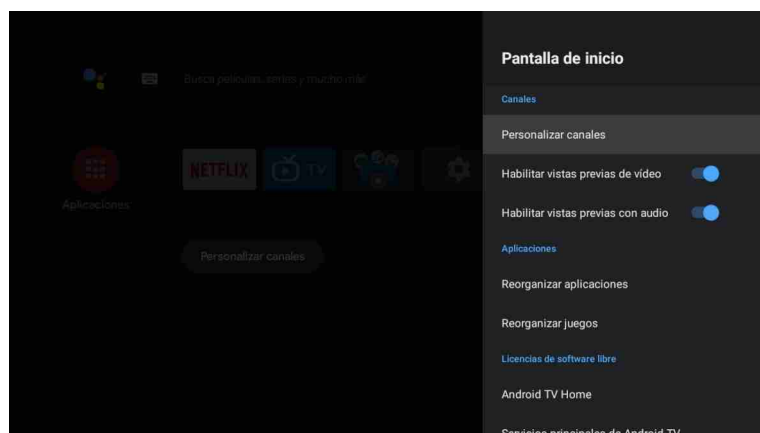

Dans ce menu, vous pouvez configurer des canaux, des applications et des licences open source.

1. Appuyez sur le bouton ▲/▼ pour sélectionner ce que vous souhaitez définir.
2. Appuyez sur le bouton OK pour effectuer des ajustements.
3. Une fois le réglage terminé, appuyez sur le bouton BACK (RETOUR) pour revenir au menu précédent.

GOOGLE

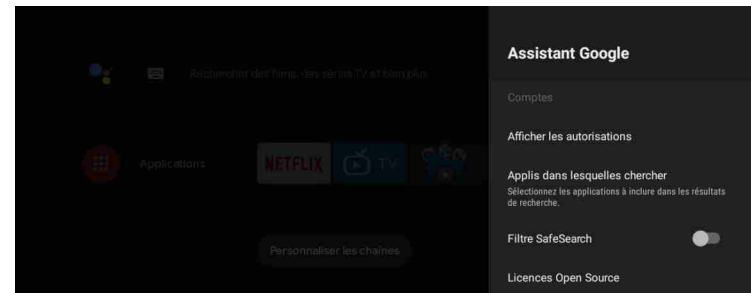

Dans ce menu, vous pouvez configurer des applications de recherche, des filtres de recherche sécurisés, bloquer les mots offensants et des licences open source.

1. Appuyez sur le bouton ▲/▼ pour sélectionner ce que vous souhaitez définir.
2. Appuyez sur le bouton OK pour régler.
3. Une fois le réglage terminé, appuyez sur le bouton BACK (RETOUR) pour revenir au menu précédent.

CHROMECAST INTÉGRÉ

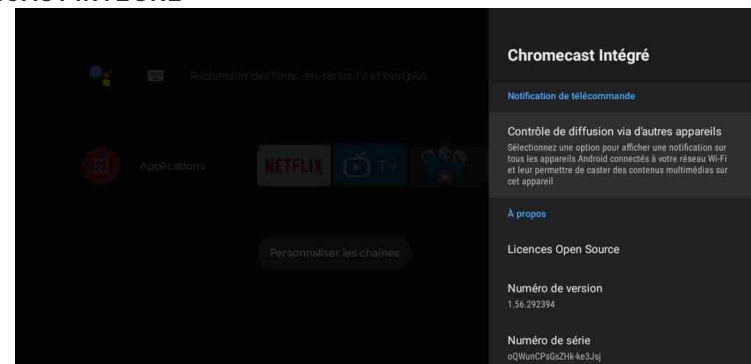

Dans ce menu, vous pouvez lire les informations et les paramètres du Chromecast.

1. Appuyez sur le bouton ▲/▼ pour sélectionner ce que vous souhaitez définir.
2. Appuyez sur le bouton OK pour régler.
3. Une fois le réglage terminé, appuyez sur le bouton BACK (RETOUR) pour revenir au menu précédent.

ÉCRAN DE VEILLE

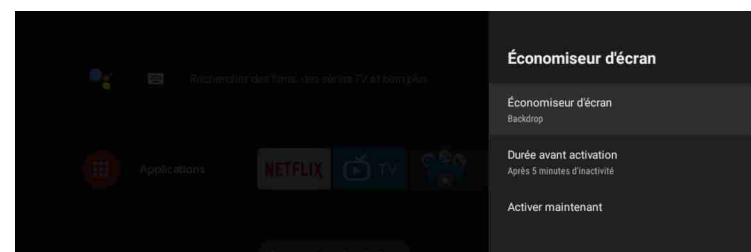

Écran de veille: appuyez sur le bouton ▲/▼ pour sélectionner l'option, puis appuyez sur le bouton OK pour accéder au sous-menu (en option: désactivez l'écran, le fond, les couleurs).

Quand commencer: appuyez sur le bouton ▲/▼ pour sélectionner l'option, puis appuyez sur le bouton OK pour accéder au sous-menu (en option: 5 minutes, 15 minutes, 30 minutes, 1 heure, 2 heures).

Démarrer maintenant: appuyez sur le bouton ▲/▼ pour sélectionner l'option, puis appuyez sur le bouton OK pour accéder à l'écran de veille.

ÉCONOMIE D'ÉNERGIE

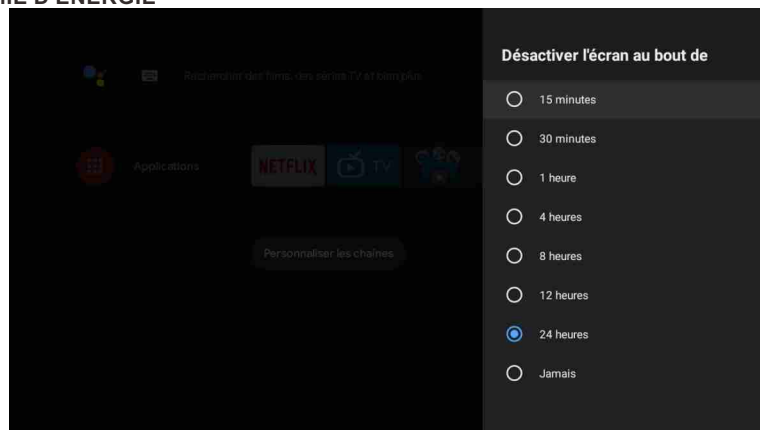

Hors de l'écran: appuyez sur le bouton ▲/▼ pour sélectionner l'option, puis appuyez sur le bouton OK pour accéder au sous-menu (options: 15 minutes, 30 minutes, 24 heures, jamais).

EMPLACEMENT

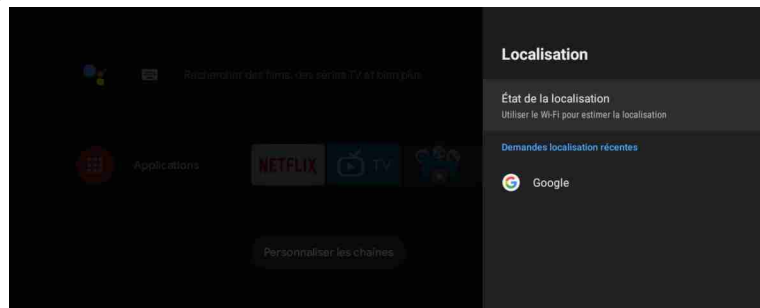

État de l'emplacement: appuyez sur le bouton ▲/▼ pour sélectionner l'option, puis appuyez sur le bouton OK pour accéder au sous-menu (en option: utiliser le Wi-Fi pour estimer l'emplacement, désactiver).

UTILISATION ET DIAGNOSTIC

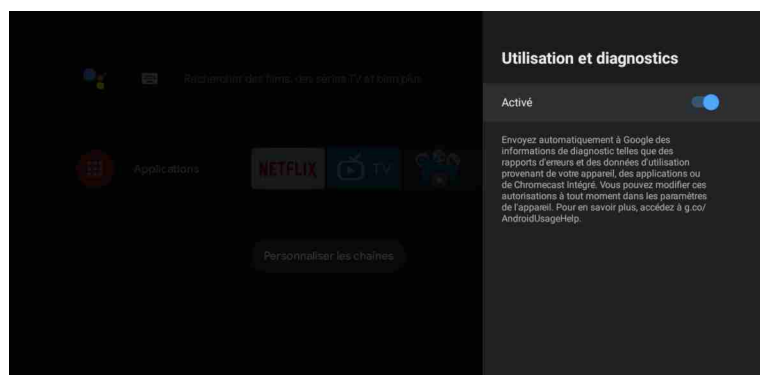

Utilisation et diagnostic: appuyez sur le bouton ▲/▼ pour sélectionner l'option, puis appuyez sur le bouton OK pour choisir ON/OFF.

ACCESSIBILITÉ

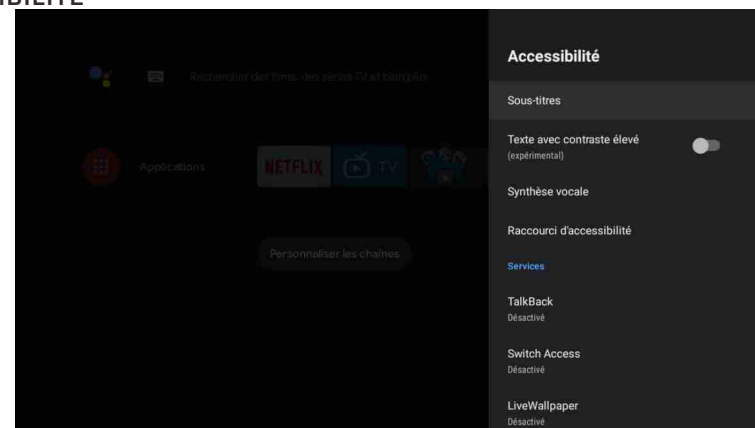

Sous-titres: appuyez sur le bouton ▲/▼ pour sélectionner l'option, puis appuyez sur le bouton OK pour accéder au sous-menu.

Texte à contraste élevé: appuyez sur le bouton ▲/▼ pour sélectionner l'option, puis appuyez sur le bouton OK pour choisir ON/OFF.

Synthèse vocale: appuyez sur le bouton ▲/▼ pour sélectionner l'option, puis appuyez sur le bouton OK pour accéder au sous-menu.

Raccourci d'accessibilité: appuyez sur le bouton ▲/▼ pour sélectionner l'option, puis appuyez sur le bouton OK pour choisir ON/OFF.

Talk Back: appuyez sur le bouton ▲/▼ pour sélectionner l'option, puis appuyez sur le bouton OK pour accéder au sous-menu.

Échange d'accès: appuyez sur le bouton ▲/▼ pour sélectionner l'option, puis appuyez sur le bouton OK pour accéder au sous-menu.

REDÉMARRER

Appuyez sur le bouton OK pour accéder au sous-menu. Redémarrez votre téléviseur.

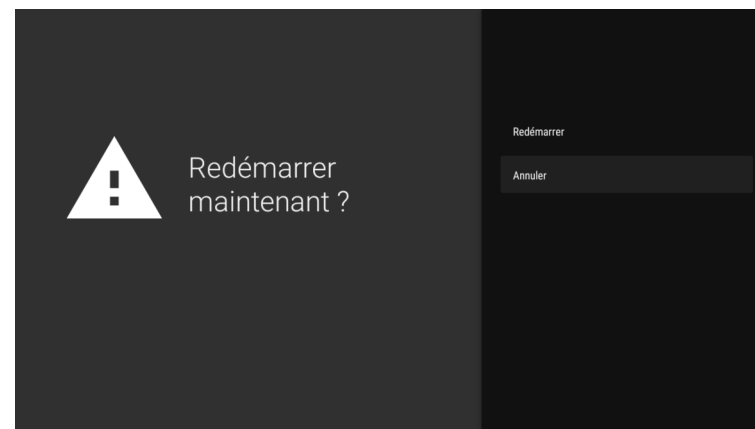

AJOUTER ET UTILISER LE LECTEUR MULTIMÉDIA

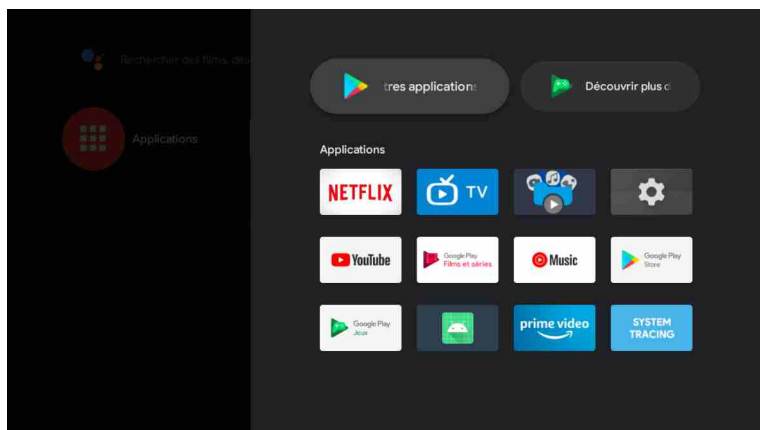

1. Dans l'interface HOME, sélectionnez l'icône + dans la colonne APP pour ajouter l'application et cliquez sur OK. Appuyez de haut en bas pour sélectionner l'application Media Player et cliquez sur OK pour l'ajouter à l'interface HOME.

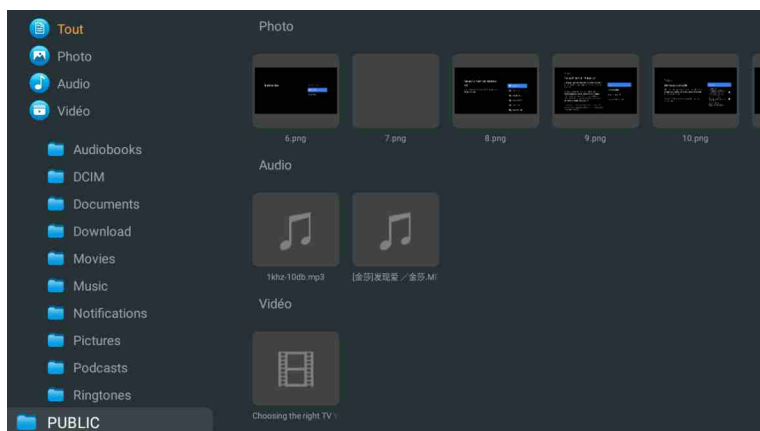

2. Concentrez-vous sur le pilote USB correspondant et appuyez sur OK pour afficher les fichiers vidéo, photo et audio. Appuyez sur le bouton de navigation pour sélectionner le fichier.

IMAGE

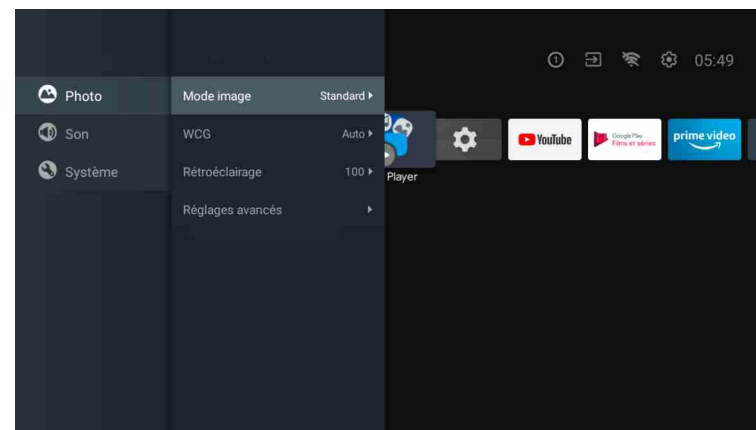

Mode image: appuyez sur le bouton ▲/▼ pour sélectionner le bouton d'option pour accéder au sous-menu (en option: standard, dynamique, film, confort oculaire, doux, vif, sportif, personnel).

Luminosité/Saturation des couleurs/Teinte/Contraste/Gamma/Netteté du niveau de noir: appuyez sur le bouton ▲/▼ pour sélectionner l'option.

Appuyez sur ◀ pour diminuer le paramètre. Appuyez sur ▶ pour augmenter le paramètre.

Gamma: appuyez sur le bouton ▲/▼ pour sélectionner l'option. Appuyez sur ◀ pour diminuer le paramètre.

Appuyez sur ▶ pour augmenter le paramètre.

ECO (Écho)

Appuyez sur le bouton MENU dans le menu principal et sélectionnez Image.

Appuyez ensuite sur le bouton pour sélectionner l'option ECO (Écho), puis sur OK pour valider la sélection.

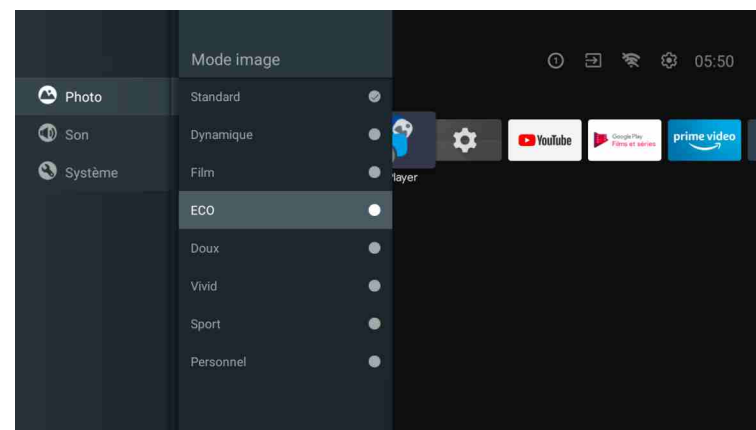

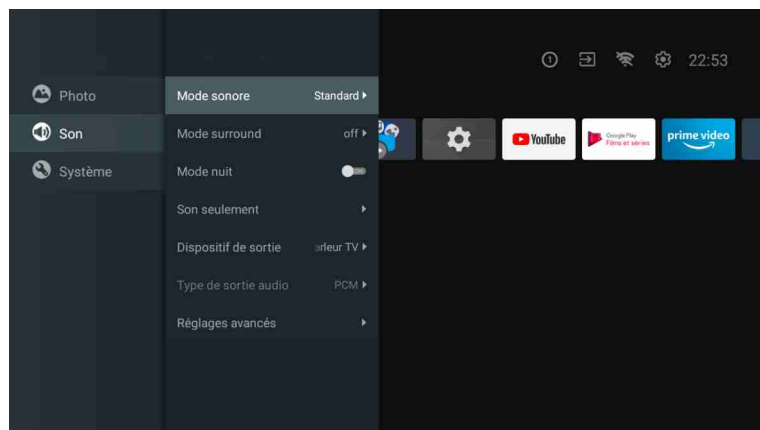

Appuyez sur le bouton MENU dans le menu principal et sélectionnez Son.

Mode son: appuyez sur OK pour accéder au sous-menu, appuyez sur le bouton pour sélectionner l'option, puis appuyez sur OK pour la sélectionner.

Son pur: appuyez sur le bouton ▲/▼ pour sélectionner l'option, puis appuyez sur le bouton OK pour choisir ON/OFF.

Son surround: appuyez sur le bouton ▲/▼ pour sélectionner l'option, puis appuyez sur le bouton OK pour choisir ON/OFF.

Son uniquement: appuyez sur OK pour accéder au sous-menu, puis appuyez sur le bouton OK pour sélectionner l'option.

Périphérique de sortie: appuyez sur ▲/▼ pour accéder au sous-menu.

Type de sortie audio: appuyez sur ▲/▼ pour accéder au sous-menu.

Paramètres avancés: appuyez sur ▲/▼ pour accéder au sous-menu.

SYSTÈME

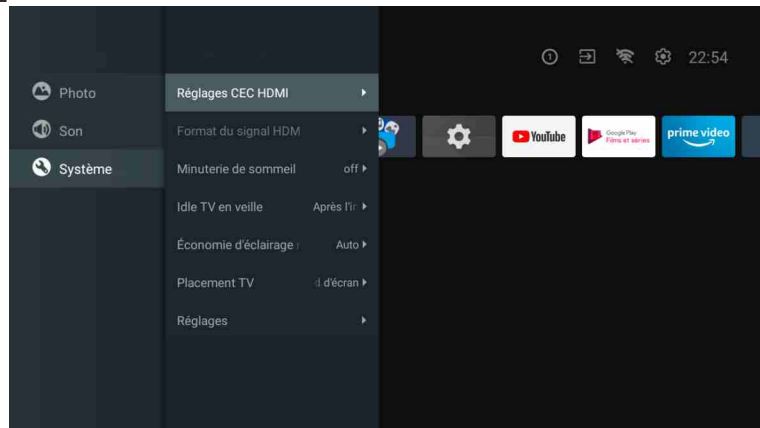

Appuyez sur le bouton MENU dans le menu principal et sélectionnez Système.

appuyez sur ▲/▼ pour accéder au sous-menu, puis appuyez sur OK pour la sélectionner.

DVD

Appuyez sur le menu de la touche "SOURCE", les touches de direction haut et bas permettent de sélectionner, Appuyez sur la touche gauche ou droite pour sélectionner le DVD, puis appuyez sur la touche Enter pour entrer. Appuyez sur le bouton DVD SETUP pour entrer.

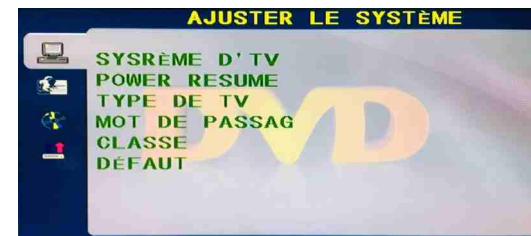

SYSTÈME TV

Les options sont: NTSC/PAL/AUTO.

REPRISE DE L'ALIMENTATION

Activez ou désactivez la fonction ENTER avec.

TYPE TV

Définit les options de rapport d'écran : PS(4:3 Pan Scan), Normal/PS(4:3 Letter Box), et Large (16:9)le réglage par défaut est Large.

MOT DE PASSE

Saisissez "0000" pour entrer.

RATING

Options de Disque de Niveau.

DEFAUT

Cette option permet de rétablir le réglage d'usine par défaut du DVD.



OSD LANGUE

Définir les options de la langue OSD.

AUDIO LANGUE

Options de sélection de la langue de DVD.

SOUS-TITRES LANGUE DES

Ce lecteur peut afficher les langues des sous-titres des DVD si le disque DVD le permet, Lors de la lecture d'un DVD, vous pouvez masquer les sous-titres ou choisir l'une d'entre elles comme langue de sous-titres actuelle.

LANGUE DE MENU

Définir les options de langue du MENU.

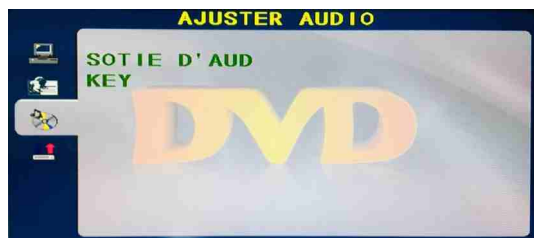

SORTIE AUDIO

Appuyez sur la touche "ENTER" pour entrer, les touches de direction haut et bas permettent de sélectionner.

TOUCHE

Appuyez sur la touche "ENTER" pour entrer, les touches de direction vers le haut et le bas permettent de sélectionner.

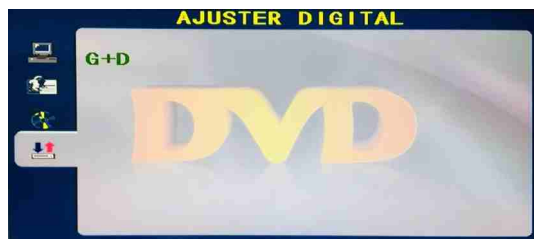

DUAL MONO

Appuyez sur la touche "ENTER", les touches de direction vers le haut et vers le bas permettent de sélectionner.

Lisez avant d'utiliser les Apps

(*Termes et conditions des applications)

- En raison des caractéristiques de l'appareil répertoriées dans le magasin d'applications, ainsi que des limitations sur le contenu disponible, certaines applications et services en vedette peuvent ne pas être disponibles sur tous les appareils ou dans tous les territoires. Certaines applications existantes peuvent également nécessiter des frais supplémentaires de périphérique ou d'adhésion. Les services et la disponibilité de ce contenu sont sujets à changement sans préavis.
- Le fabricant n'assume aucune responsabilité légale pour toute interruption due à une raison quelconque dans les services de l'application qui a été causée par le fournisseur de services.
- Une connexion Internet instable peut entraîner des retards ou des interruptions. De plus, les applications peuvent se fermer automatiquement en fonction de l'environnement réseau.
- Les services et la mise à jour des applications peuvent ne pas être disponibles.
- Le contenu de l'application est susceptible d'être modifié sans préavis par le fournisseur de services.
- Les services spécifiques peuvent différer selon la version de l'application installée sur le téléviseur.
- La fonctionnalité d'une application peut changer dans ses versions futures.
- Selon la politique du fournisseur ou des fournisseurs de services tiers, certaines applications peuvent ne pas prendre en charge le multitâche.
- La réponse aux fonctions distantes et les visualisations à l'écran qui en résultent peuvent être retardées pendant le chargement d'une page Web.
- Les opérations de copier-coller ne sont pas prises en charge.
- La vitesse de navigation Web variera en fonction de votre environnement réseau.
- Selon le type de codec vidéo/audio pris en charge, certains fichiers vidéo et audio peuvent ne pas pouvoir être lus pendant la lecture du contenu.
- Le magasin d'applications a certaines limitations. Il contient d'innombrables applications déjà intégrées pour répondre aux différents besoins de l'utilisateur, mais celui-ci n'aura pas la possibilité d'ajouter d'autres applications à partir d'autres médias.

Résolution de Problèmes

Si vous rencontrez des problèmes, vérifiez les contre-mesures pour chaque symptôme répertorié ci-dessous. Les symptômes suivants peuvent avoir été causés par un réglage incorrect plutôt que par un dysfonctionnement réel de l'appareil. Si le problème persiste, veuillez contacter le centre de service à la clientèle.

Symptômes	Solutions possibles
Pas d'alimentation électrique	Vérifiez que le câble d'alimentation et la prise de courant fonctionnent correctement. Débranchez le câble d'alimentation, reconnectez-le après 60 secondes, puis redémarrez votre téléviseur.
Aucune image n'est visible	Vérifiez la connexion de l'antenne. La station peut rencontrer des problèmes, sintonisez une autre station. Veuillez régler les paramètres de contraste et de luminosité.
Bonne image mais pas de son	Veuillez augmenter le volume. Vérifiez que votre téléviseur est en mode silencieux, appuyez sur le bouton MUTE de la télécommande. Vérifiez les paramètres sonores. Si vous utilisez des périphériques externes, vérifiez que vos sélecteurs de volume ne sont pas trop bas ou éteints. Si vous utilisez des entrées AVI ou des composants, assurez-vous que les câbles sont correctement connectés et non desserrés. Si vous utilisez un câble DVI vers HDMI, vous aurez également besoin d'un câble audio. Assurez-vous qu'aucun connecteur pour casque n'est connectée.
Bon son mais couleur anormale sans image	Vérifiez la connexion et l'état de l'antenne. Si vous utilisez l'entrée de composant, vérifiez l'état de vos connexions. Une connexion incorrecte ou lâche peut causer des problèmes de couleur ou rendre l'écran blanc.
Aucune réponse à la télécommande	Les batteries de la télécommande peuvent être épuisées. Si nécessaire, remplacez-les par de nouveaux. Nettoyez l'objectif de la télécommande. La distance entre le téléviseur LED et la télécommande doit être inférieure à 8 m, le champ d'action doit être dans l'angle de fonctionnement recommandé et le chemin doit être exempt d'obstacles.
Des points colorés peuvent être présents à l'écran	Bien que les écrans LED soient fabriqués à partir d'une technologie de haute précision et que 99,99% des pixels s'avèrent efficaces, des points noirs ou des points lumineux brillants (rouges, bleus ou verts) peuvent apparaître régulièrement sur les écrans. Il s'agit d'une propriété structurelle des écrans LED et ne constitue donc pas un réel problème de fonctionnement.
L'image est altérée	Gardez le téléviseur à l'écart des sources de bruit électromagnétique telles que les voitures, les sèche-cheveux, les soudeurs et tout autre type d'équipement en option. Les interférences électromagnétiques atmosphériques, telles que les orages locaux ou lointains, peuvent modifier l'image. Lorsque vous installez des équipements optionnels, laissez un peu d'espace entre l'équipement optionnel et le téléviseur. Vérifiez l'antenne et les connexions. Gardez l'antenne à l'écart de tout câble d'alimentation ou d'entrée/sortie.

Symptômes	Solutions possibles
Après avoir effectué le réglage automatique, seuls quelques canaux sont disponibles	Vérifiez que votre zone est couverte par des flux vidéo numériques. Essayez de régler ou d'ajuster manuellement les canaux manquants. Vérifiez que vous utilisez le bon type d'antenne.
Impossible de sélectionner les canaux	Vérifiez que les canaux n'ont pas été bloqués dans les paramètres du menu principal.
Ne joue pas via USB	Vérifiez que le câble de connexion USB et l'alimentation sont connectés. Le disque dur n'a pas été formaté. Assurez-vous que le disque USB est compatible et que les formats de données multimédias sont également pris en charge. Le disque USB est uniquement compatible avec le format FAT32.
L'image semble déformée, grande ou petite en damier, pointillée, pixélisée, etc.	La compression du contenu vidéo peut provoquer des distorsions, en particulier dans les images en mouvement rapide, comme p. ex. sportives et d'action.
Bruit dans les haut-parleurs	Vérifiez les connexions sur les câbles, assurez-vous que les câbles vidéo ne sont pas connectés aux entrées audio. Un faible niveau de signal peut provoquer des distorsions dans le son.
Le téléviseur s'éteint automatiquement	Vérifiez que la minuterie d'arrêt est activée dans le menu des paramètres. La minuterie d'arrêt peut être activée. Si le téléviseur ne reçoit pas de signal via une entrée pendant 10 minutes, il s'éteindra.
Le téléviseur s'allume automatiquement	Vérifiez que la minuterie d'alimentation est activée dans le menu de configuration.
L'image ne s'affiche pas en plein écran	Lors de l'affichage du contenu SD (4:3), les canaux HD afficheront des bandes noires de chaque côté. Films avec différents rapports d'aspect que votre téléviseur afficheront des bandes noires en haut et en bas. Réglez l'option de taille d'image sur votre appareil externe ou votre téléviseur en plein écran.

AVERTISSEMENT

Ne placez jamais le téléviseur dans un endroit instable. Le téléviseur peut tomber, causant des blessures corporelles graves ou même la mort. De nombreuses blessures, en particulier chez les enfants, peuvent être évitées en prenant des précautions simples telles que:

- utiliser des armoires ou des supports recommandés par le fabricant du téléviseur.
- utiliser uniquement des meubles qui peuvent supporter le téléviseur en toute sécurité.
- s'assurer que le téléviseur ne dépasse pas du bord de l'armoire de support.
- ne pas placer le téléviseur sur des meubles hauts (comme p.ej. dans des armoires ou des étagères) sans ancrer à la fois les meubles et le téléviseur sur un support approprié.
- ne pas placer le téléviseur sur des tissus ou d'autres matériaux qui peuvent être situés entre le téléviseur et l'armoire de support.
- éduquer les enfants sur les dangers de monter sur les meubles pour atteindre le téléviseur ou ses commandes. Si votre téléviseur est sauvegardé ou déplacé, les mêmes considérations que ci-dessus devraient s'appliquer.

Le coupleur de la fiche ou l'appareil doit être utilisé comme dispositif de déconnexion, le dispositif de déconnexion doit rester facilement utilisable.

Avertissement FCC

L'équipement est conforme à la partie 15 des règles de la FCC. Le fonctionnement doit satisfaire aux deux conditions suivantes: (1) l'équipement ne peut causer de brouillage nocif et (2) l'équipement doit accepter toute interférence reçue, y compris toute interférence qui pourrait causer un fonctionnement indésirable.

Des modifications ou des modifications qui ne sont pas expressément approuvées par la partie responsable de la conformité peuvent empêcher l'utilisateur d'utiliser l'équipement.

Note: cet équipement a été testé conformément à la partie 15 des règles de la FCC pour se conformer aux limites des appareils numériques de catégorie B. Ces restrictions visent à assurer une protection raisonnable contre les interférences nuisibles dans les installations résidentielles. L'équipement produit de l'énergie RF utilisable et rayonnante qui, si elle n'est pas installée et utilisée conformément aux instructions, peut causer des interférences nocives aux communications radio. Cependant, il n'y a aucune garantie qu'il n'y aura pas d'interférence dans une installation particulière. Si l'appareil cause effectivement un brouillage préjudiciable à la réception de la radio ou de la télévision, il peut être déterminé en éteignant et en allumant l'appareil et il est recommandé à l'utilisateur d'essayer de corriger le brouillage par une ou plusieurs des mesures suivantes:

Rediriger ou repositionner l'antenne réceptrice.

Augmenter la distance entre l'appareil et le récepteur.

Connectez l'appareil à un

Le récepteur est connecté.

Consultez votre revendeur ou un technicien de radio / télévision expérimenté pour obtenir de l'aide.

Déclaration d'exposition aux rayonnements

L'équipement est conforme aux limites d'exposition aux rayonnements établies par fac pour les environnements non contrôlés. Lors de l'installation et du fonctionnement de l'équipement, la distance entre le radiateur et le corps doit être d'au moins 20 cm.

Garantie

Merci d'avoir acheté ce produit Sylvox. Nous sommes heureux de vous offrir 12 mois de garantie gratuite.

Si vous avez des questions, n'hésitez pas à nous contacter par le biais de notre e-mail ou de notre site Internet pour obtenir de l'aide.

Courriel du service après-vente:

Pré-vente: support@sylvoxtv.com

Service après-vente: service@sylvoxtv.com

commercialisation: marketing@sylvoxtv.com

Website: www.sylvoxtv.com

Ligne d'assistance téléphonique:

+1(866)979-5869 (du lundi au vendredi, de 9 h à 17h, heure de Paris)

Politique de garantie

(1) Lorsque vous retournez un article, veuillez noter ce qui suit:

1. Seuls les articles achetés directement sur le site www.sylvoxtv.com et auprès de revendeurs agréés peuvent être retournés, tels que Amazon, Walmart, Newegg, Wayfair, Aljexpress, etc.
2. Nous n'accepterons aucune demande de retour pour des produits achetés auprès de fournisseurs tiers non autorisés.
3. Le client doit contacter le vendeur original avec votre ID de commande ou la preuve d'achat et le détail du problème du produit à service@sylvoxtv.com pour demander un [retun/refund/repair/replace](#) avant de retourner les produits. Sylvox vous fournira l'étiquette d'expédition par courrier.
4. Sylvox est responsable de tous les frais de retour pour les problèmes de qualité.
5. S'il n'y a aucune raison de retourner le produit après installation et utilisation, Sylvox aura le droit de facturer des frais de réapprovisionnement de 20% de la valeur du produit. (Seules les demandes de retour sans raison sont acceptées dans les 7 jours suivant l'arrivée, et les frais de transport sont à la charge du client).
6. Assurez-vous que le(s) article(s) que vous retournez est(sont) reconditionné(s) dans son(leur) état d'origine avec toute la documentation et les accessoires qui l'accompagnent.
7. Si le produit retourné n'est pas dans son emballage d'origine, si des dommages artificiels affectent la deuxième vente, tels que l'apparence endommagée, le manque d'accessoires, etc. nous déduirons les frais correspondants en fonction de la situation.
8. Nous traiterons votre demande dès réception de l'article retourné.

(2) Comment renvoyer un produit pour un remboursement (garantie de remboursement de 30 jours)? Pour retourner un article à Sylvox, veuillez contacter l'équipe Sylvox à service@sylvoxtv.com pour soumettre une demande de remboursement, nous vous fournirons l'étiquette d'expédition par courrier. Veuillez inclure votre numéro de commande original ou votre preuve de commande dans le courriel et assurez-vous que l'article est retourné dans les 30 jours. Aucun remboursement ne sera effectué avant la réception de l'article dans son emballage d'origine (avec sa documentation et ses accessoires).

(3) Remboursements

Une fois que nous avons reçu et vérifié l'état de votre produit, un remboursement est initié. La manière dont votre remboursement est traité dépend de votre mode de paiement initial. Pour les cartes de crédit ou de débit, les remboursements seront renvoyés à la banque émettrice de la carte dans les 7 à 10 jours ouvrables suivant la réception de l'article retourné. Veuillez contacter la banque émettrice de la carte si vous avez des questions sur la date à laquelle le crédit sera porté à votre compte.

(4) Qu'est-ce qui n'est pas couvert par la garantie?

- (a) Le mauvais mode d'utilisation et la réparation incorrecte par l'utilisateur ont causé la panne ou le dommage.
- (b) La défaillance ou les dommages causés par le transport, le déplacement et la chute après l'achat.
- (c) D'autres facteurs externes inévitables sont à l'origine de la panne ou du dommage.
- (d) Utilisation incorrecte de l'équipement causée par l'eau ou d'autres solutions de dommages.
- (e) Défaillance causée par la foudre ou d'autres raisons liées au système électrique
- (f) Dommages causés par l'utilisation d'une alimentation électrique autre que la tension spécifiée.

Période de garantie:

- * Sylvox répare gratuitement le téléviseur sous condition d'une utilisation normale du manuel d'instruction dans les 12 mois.
 - * Sylvox garantit que ce produit est conforme aux spécifications du fabricant et qu'il sera exempt de défauts de matériaux et de fabrication si un défaut se produit.
 - * Sylvox réparera le défaut sous réserve des conditions suivantes:
 - (a) Tout défaut causé ou toute réparation nécessaire résultant d'un fonctionnement abusif, d'une négligence, d'un accident, de dommages liés à l'expédition, d'une livraison et d'une installation incorrectes, d'une application et d'une utilisation pour lesquelles ce produit n'était pas prévu, comme indiqué dans le manuel de l'utilisateur ou toute autre documentation applicable au produit.
 - (b) Tout défaut causé ou toute réparation nécessaire résultant d'un produit qui a été altéré, modifié, ajusté ou réparé par toute personne autre que Sylvox, un fournisseur de service autorisé par Sylvox ou un centre de service autorisé par Sylvox ou un revendeur.
 - (c) Tout remplacement d'accessoires, de verrerie, d'articles consommables ou périphériques requis par l'utilisation normale du produit, y compris, mais sans s'y limiter, les écouteurs, les télécommandes, les piles, etc.
 - (d) Tout dommage cosmétique à la surface ou à l'extérieur du Produit, y compris, mais sans s'y limiter, les dommages causés par l'usure normale, l'expédition et la manipulation incorrectes, ou l'utilisation de produits de nettoyage chimiques.
 - (e) Tout défaut causé ou toute réparation requise à la suite d'un dommage causé par des conditions externes ou environnementales, y compris, mais sans s'y limiter, l'utilisation d'une tension incorrecte, des fluctuations ou des surtensions de la ligne de transmission/de la ligne électrique, un déversement de liquide ou des actes de nature ou de Dieu.
 - (f) Les réclamations au titre de la garantie pour les produits retournés avec le modèle, le numéro de série de l'usine et les marquages UL altérés, illisibles ou manquants.
 - (g) Tout produit utilisé à des fins de location, d'affaires ou commerciales.
 - (h) Tous les frais d'installation, d'instruction du consommateur, de livraison, de configuration, de réglage et/ou de programmation.
 - (i) Un produit qui n'est pas installé conformément aux instructions d'installation fournies avec le produit.
 - (j) Tout problème de réception du signal (y compris les problèmes liés à l'antenne), les images qui brûlent à l'écran, le bruit ou l'écho du signal, les interférences ou autres problèmes de transmission ou de livraison du signal, la disponibilité de services ou de contenus fournis par des tiers (y compris, sans limitation, les contenus image, audio ou vidéo). Aucune autre entité autre que Sylvox n'est autorisée à étendre, élargir ou transférer cette garantie au nom de Sylvox.
- Les garanties expresses de cette garantie limitée sont, à la place de et, sauf dans la mesure interdite par la loi applicable, Sylvox décline toutes les autres garanties et conditions, expresses ou implicites, qu'elles découlent de la loi, du statut, du cours des affaires, ou de l'usage du commerce, y compris, sans limitation, les garanties ou conditions implicites de toutes les réclamations, qu'elles soient basées sur le contrat, la négligence, la responsabilité stricte ou autre. Certains États n'autorisent pas l'exclusion ou la limitation des dommages accessoires ou indirects, de sorte que la limitation ou l'exclusion ci-dessus peut ne pas s'appliquer à vous.
- Pour toute question, n'hésitez pas à nous contacter via service@sylvoxtv.com à tout moment!

Sylvox

Televisión marina de 22/24 pulgadas

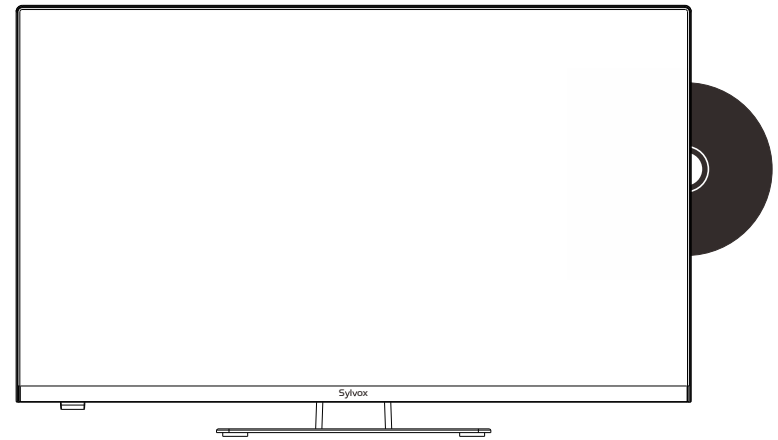

Modelos: MT22R3KGCA
MT24R3KGCA

Nota: el producto y las ilustraciones de este manual de usuario solo sirven como referencia explicativa y pueden llegar a variar según modelo.

Información General

Por favor, siga las siguientes instrucciones de seguridad durante la configuración y uso de este aparato con el fin de evitar daños.

Limpieza del televisor	Antes de limpiar el televisor, por favor desconéctelo. Use únicamente un paño suave y húmedo o un producto de limpieza especial para pantallas planas.
Pantalla LED	Una presión excesiva sobre la pantalla puede llegar a dañar el televisor.
Calor/condensación /humedad	No debe exponer el televisor a temperaturas elevadas (la acción directa de la luz del sol, radiadores, llamas) ni a la humedad. No debe utilizarse el televisor en zonas con un elevado nivel de humedad.
Condensación	Si mueve el televisor de un zona fría a una con una temperatura más elevada, debe dejar el televisor durante al menos una hora antes de enchufarlo. Un cambio rápido de temperatura puede llegar a conducir a la formación de condensación en el propio televisor. Esto puede llegar a provocar daños si el televisor se encuentra en uso.
Circulación de aire	Para evitar el sobrecalentamiento del televisor, las ranuras de ventilación de la parte trasera deben siempre estar libres de obstáculos.
Objetos pequeños	Es importante asegurarse de que no entren objetos pequeños o líquidos en el televisor, ya que estos pueden llegar a causar daños o incluso incendios.
Aplastamientos	Tenga especial cuidado de evitar pillarse los dedos o pinzar y aplastar otros objetos al girar el televisor en cualquier dirección.
Suministro Eléctrico	Utilice el televisor única y exclusivamente con el nivel de tensión indicado en las especificaciones. Asegúrese de que haya un fácil acceso al enchufe y que el televisor siempre pueda desconectarse del suministro de electricidad. No desconecte el televisor tirando del cable de alimentación. Agárrelo siempre del enchufe. El cable de alimentación no debe torcerse ni colocarse sobre bordes afilados.
Traslado del televisor	Cuando mueva el televisor, sostenga únicamente la carcasa.
Reparación/Accesorios	La reparación y el mantenimiento del televisor deben ser realizados única y exclusivamente por personal autorizado y capacitado.
Reciclado	Las baterías siempre deben desecharse única y exclusivamente en contenedores y recipientes dispuestos a tal efecto de acuerdo con la Normativa Vigente.



En cas de conditions météorologiques extrêmes (orages, foudre) et de longues périodes d'inactivité (départ en vacances), débranchez le téléviseur du secteur. La fiche d'alimentation sert à débrancher le téléviseur du secteur et doit donc rester facilement utilisable. Si le téléviseur n'est pas déconnecté électriquement du secteur, l'appareil continuera à consommer du courant dans toutes les situations, même si le téléviseur est en mode veille ou éteint.

IMPORTANTE - Por favor, lea detenidamente estas instrucciones antes de instalar y poner en marcha el aparato. ADVERTENCIA: no permita nunca que personas (incluido niños) con capacidades físicas, sensoriales o mentales reducidas o con una falta de experiencia y/o conocimiento utilicen dispositivos eléctricos sin recibir supervisión.

- Por motivos de ventilación, deje al menos 5 cm de espacio libre alrededor del televisor.
- La ventilación no debe verse obstaculizada cubriendo o bloqueando las aberturas de ventilación con objetos tales como periódicos, manteles, cortinas, etc.
- El enchufe del cable de alimentación debe ser de fácil acceso. No coloque el televisor, los muebles, etc. sobre el cable de alimentación. Un cable de alimentación/enchufe dañado puede causar un incendio o incluso una descarga eléctrica.
- Agarre el cable de alimentación del enchufe, no desenchufe nunca el televisor tirando del cable. No toque nunca el cable de alimentación/enchufe con las manos mojadas, ya que esto podría llegar a causar un cortocircuito o una descarga eléctrica. No haga nunca nudos en el cable de alimentación ni lo ate con otros cables. En caso de avería, éste debe ser sustituido única y exclusivamente por personal debidamente cualificado.
- No coloque nunca llamas abiertas, tales como velas encendidas, en la parte superior o cerca del televisor.
- No coloque ninguna fuente de calor como p. ej. calentadores eléctricos, radiadores, etc. cerca del televisor.
- No coloque nunca el televisor sobre el suelo o sobre superficies inclinadas.
- Mantenga las bolsas de plástico fuera del alcance de bebés, niños y mascotas con el fin de evitar el riesgo de asfixia.
- No tire las baterías al fuego o sobre materiales peligrosos o inflamables.
Advertencia: las baterías no deben ser expuestas a fuentes de calor excesivo tales como la acción directa de la luz del sol, el fuego, etc.
- Busque atención médica de inmediato si sospecha que las baterías hayan podido ser tragadas o colocadas dentro de cualquier parte del cuerpo.

ADVERTENCIAS ACERCA DE LA INSTALACIÓN EN PAREDES

Por favor, lea detenidamente las instrucciones antes de instalar el televisor. Utilice tornillos de montaje en pared especificados y otros accesorios. Apriete firmemente los tornillos de montaje para evitar que el televisor se caiga.

Por favor, no apriete los tornillos en exceso.

Un televisor puede llegar a caerse, causando lesiones personales graves o incluso la muerte. Muchas lesiones, particularmente en niños, pueden ser evitadas tomando sencillas precauciones tales como, educándoles acerca de los peligros involucrados al trepar por muebles para llegar al televisor o alcanzar sus controles.

Accesorios

Por favor, asegúrese de que los siguientes elementos se encuentren incluidos con su televisor. Por favor, póngase en contacto con nosotros si falta algún accesorio.



Control remoto

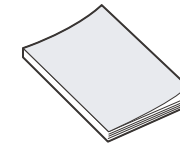

Manual de ayuda



Tarjeta de garantía



Adaptador



Cable de alimentación.



Cable de cargador de automóvil

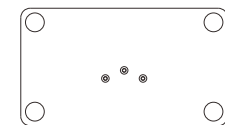

Base



Batería.



Compartimientos de fila

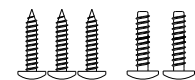

Tornillos

Contenido

ESPECIFICACIONES	81
INSTALACIÓN	82-83
INFORMACIÓN GENERAL	84-85
SEÑALES SOPORTADAS	86
MANDO A DISTANCIA	87-88
DESCRIPCIÓN GENERAL	89
FUNCIONAMIENTO DEL TELEVISOR	90-104
DVD	105-106
LEA ANTES DE UTILIZAR LAS APPS	107
RESOLUCIÓN DE PROBLEMAS	108-111
POLÍTICA DE GARANTÍA	112-113

Especificaciones

Modelo	MT22R3KGCA	MT24R3KGCA
Tamaño de Pantalla	22"	24"
Tipo de Pantalla	LED	
Adaptador de Corriente	DC 12V $\overline{\text{---}}$ 3A	
Resolución Máxima	1920 X 1080	
Consumo de energía (máx.)	30W	32W
Salida de sonido (máx.)	2 x 5W	
Control de imagen	Control numérico fino	
Tipo de pantalla	Pantalla LED de matriz activa de color	
Sistema de TV	NTSC System, ATSC System	
Rango de frecuencia	Antena: 2 ~ 69; Cable: 1 ~ 135 (analógico: 1 ~ 125, Número: 1 ~ 135)	
Formatos de entrada de vídeo	NTSC3.58	
Impedancia de entrada de la antena	75 Ω (Desequilibrada)	
Dimensiones del aparato	19.4 x 4.9 x 12.2 inch 493 x 125 x 310 mm	21.3 x 4.9 x 13.6 inch 541 x 125 x 345 mm
Peso (peso neto)	6.6 lbs / 3.0 kg	8.0 lbs / 3.6 kg
Temperatura de funcionamiento	32° to 104° F (-0° to 40°C)	

Nota:

La modificación del diseño y las especificaciones puede llevarse a cabo en cualquier momento sin previo aviso. Todos los datos y dimensiones son aproximadas.

Instalación

Guía de base

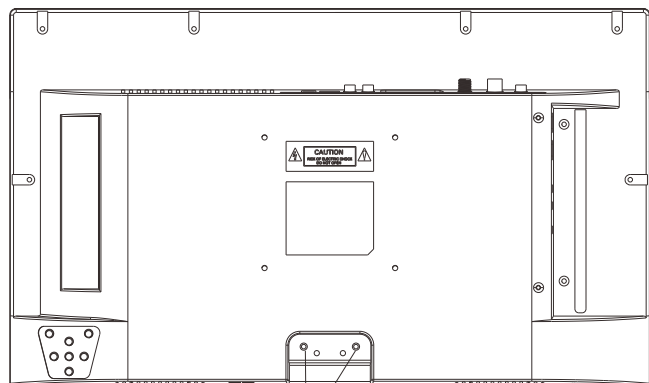

Orificio de tornillo A

Orificio de tornillo B

Tornillos

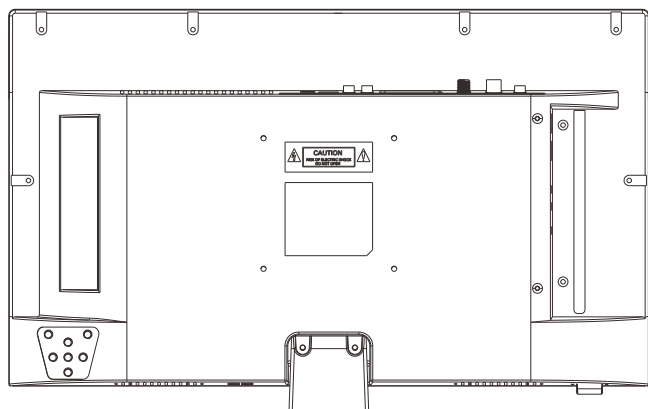
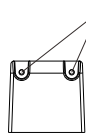

Instalación

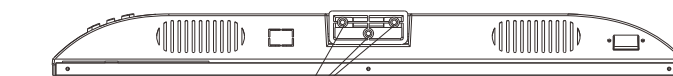

Orificio de tornillo C

Orificio de tornillo D

Tornillos

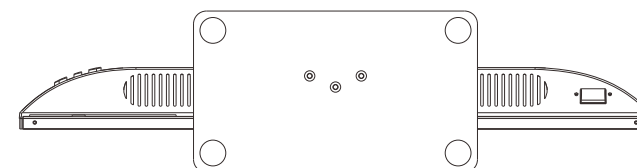
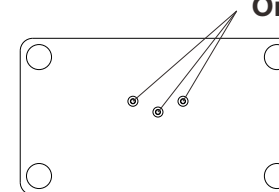
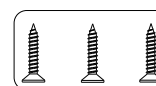

Descripción:

1. Coloque la Unidad de TV en una mesa plana y limpia.
2. mantenga los dos tornillos al margen a través de los orificios de tornillo b y a
3. a través de los orificios de tornillo d y c para quedarse de brazos cruzados tres tornillos

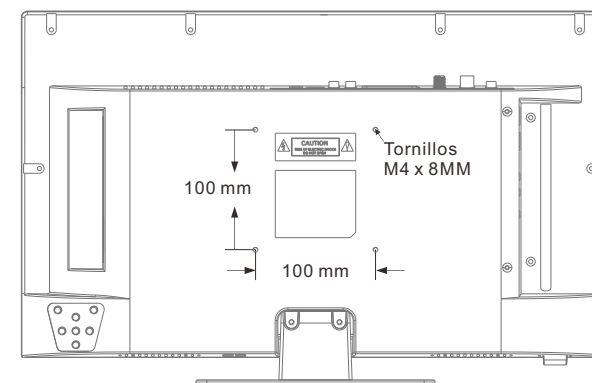

Información General

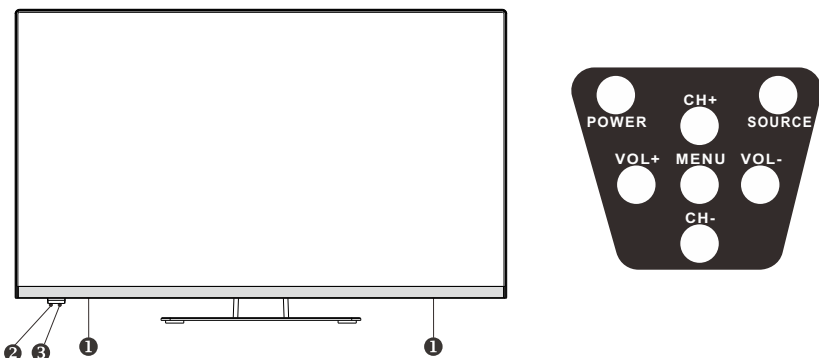

1 ALTAVOCES

2 SENSOR DEL MANDO A DISTANCIA

3 INDICADOR DE ENCENDIDO

Verde: en modo de encendido
Rojo: en modo en espera

4 FUENTES

Cambia entre todas las fuentes de entrada disponibles.

5 MENÚ

Pulse para ver un menú en pantalla con las funciones de su televisor.

6 CH+/-

Pulse para cambiar de canal.
En el menú en pantalla, utilice los botones CH +/- como botones de flecha arriba/abajo.

7 VOL+/-

Pulse para aumentar o disminuir el volumen. En el menú en pantalla, utilice los botones VOL +/- como botones de flecha izquierda/derecha.

8 ENCENDIDO/APAGADO

Pulse el botón POWER para alternar entre el modo normal y el modo en espera.

Información General

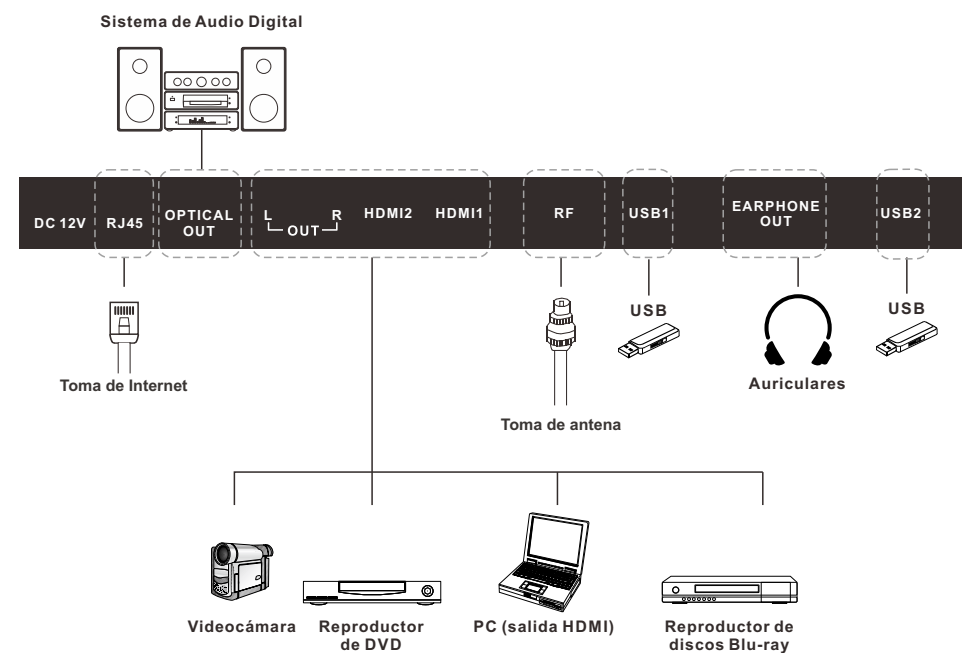

1. RJ45

Conexiones Ethernet.

2. OPTICAL OUT

Salida de audio digital.

3. L/R OUT

Conexión a la toma de salida de audio en el amplificador / cine en casa.

4. HDMI1/2

Conecte la señal HDMI.

5. RF

Conexión a una antena externa para recibir programas ATV/DTV en modo ATV/DTV.

6. USB1/2

USB de entrada.

7. EARPHONE OUT

Conexión de auriculares.

Señales Soportadas

MODO PREESTABLECIDO (HDMI)

	Resolución	Frecuencia Vertical (Hz)	Frecuencia Horizontal (kHz)
1	640x480	59.94	31.469
2	720x480	59.94	31.469
3	720x576p	50	31.25
4	800x600	60	37.9
5	1280x720p	60	45
6	1920x1080i	60	33.75
7	1920x1080p	60	67.5

Mando a Distancia



Mando a Distancia

1. **POWER**: enciende y apaga el televisor.
2. **Q** : Función de búsqueda.
3. **Botones digitales (0-9, -)**: seleccionan directamente los canales.
4. **SOURCE**: sirve para abrir la lista de fuentes de entrada.
5. **NETFLIX**: si se conecta a red, púlselo para visualizar directamente contenido en NETFLIX.
6. **Google Play**: si se conecta a red, púlselo para acceder directamente a Google Play.
7. **YouTube**: si se conecta a red, púlselo para visualizar directamente contenido en YouTube.
8. **Prime Video**: si se conecta a red, púlselo para visualizar directamente contenido en Prime Video.
9. **HOME**: muestra la página HOME (DE INICIO).
10. **Botones de flecha ▲▼◀▶**: úselos para seleccionar elementos del menú en pantalla y cambiar los valores del menú.
11. **MENU**: muestra el menú principal o sale del menú actual.
12. **OK**: confirma la selección.
13. **BACK**: vuelve al menú anterior.
14. **MUTE**: púlselo para silenciar temporalmente el sonido de su televisor. Púlselo de nuevo para aumentarlo.
15. **EXIT**: sale del menú.
16. **VOL +/-** : púlselos para ajustar el volumen.
17. **BOTONES DE COLOR**: se utilizan en las APPS.
▲ : activar / desactivar en modo DVD.
- D. MENU**: botón de menú de navegación rápida / DVD: video DVD durante la transmisión de televisión de texto o configuración.
- Configuración**: configuración del sistema de DVD.
- D.DISP**: navegación rápida / DVD: DVD botón de información de DVD durante la transmisión de texto o la configuración.
18. **CH/V**: pulse estos botones hacia arriba o hacia abajo para cambiar de canal.
19. **GUIDE**: selecciona la guía electrónica del programa. En modo DTV, muestra toda la información semanal del programa al presionar este botón.
20. **BOTONES DE CONTROL DEL REPRODUCTOR MULTIMEDIA DIGITAL**: hacia atrás, hacia adelante, reproducir/pausar, detener en modo USB. En modo DTV, pulse el botón ● para grabar programas de televisión. Consulte las instrucciones pertinentes en la sección referente al reproductor multimedia.
21. **Lista**: haga clic aquí para mostrar la lista de canales.
- A-B**: pulse El botón A-B una vez para definir El punto a. Pulse El botón A-B por segunda vez para definir El punto b. Después de configurar El Programa, repita de a a b. Se cancelará la tercera pulsación del botón A-B
Volver a leer.
22. **Texto**: haga clic aquí para seleccionar El modo de transmisión de televisión de texto.
- Repetir**: DVD: botón repetir modo.
23. **MTS/AUDIO**: en modo USB, presione este botón para cambiar las pistas mientras la película se está reproduciendo. En modo TV, presione este botón para cambiar El MTS o El idioma de audio.
24. **título**: presione este botón para volver al título del disco.
- CC**: muestra El menú de funciones CC en modo TV/AV.

Descripción General

Instalación de la Batería en el Mando a Distancia

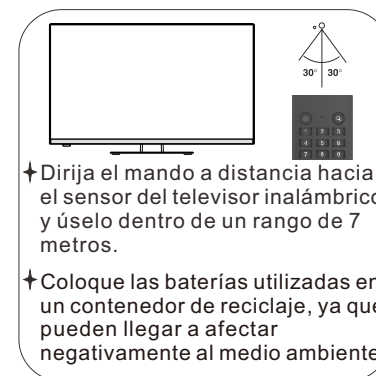
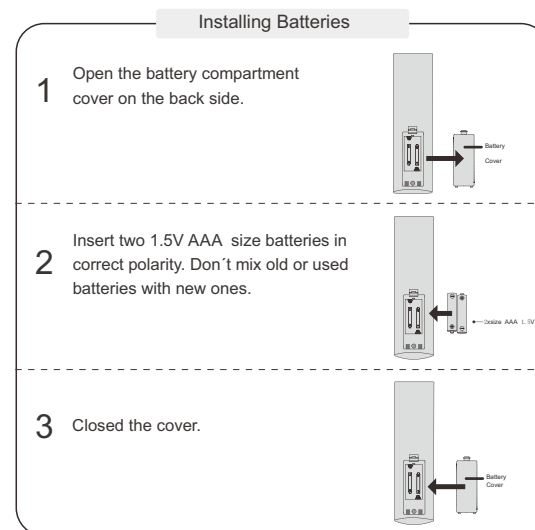

NOTAS:

- En condiciones de uso normal, una carga debe durar al menos un año.
- Retire las baterías para evitar daños debido a posibles fugas en las mismas, si no tiene la intención de utilizar el mando a distancia durante un largo periodo de tiempo.
- Las baterías (paquete de baterías o baterías instalados) no deben exponerse a calor excesivo como p. ej. la acción directa de la luz del sol, el fuego o fuentes de calor similares.

Conexión Externa

Conexión de antena

La impedancia de entrada de la antena de esta unidad es de 75 Ω. Se puede conectar directamente cable coaxial de 75 Ω VHF/UHF al conector de antena. Si el cable de antena es un cable de alimentación plano paralelo de 300 Ω, debe utilizarse el convertidor de 300 Ω/75 Ω para conectar el cable de antena al conector de antena. Por favor, consulte el siguiente dibujo para obtener más información.

Antenas con cables gemelos planos de 300 Ω

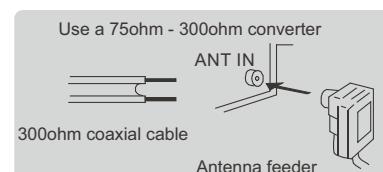

Antenas con cables redondos de 75 Ω

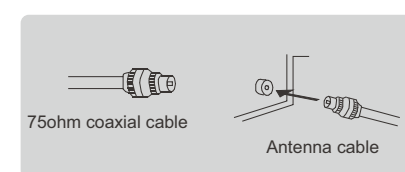

Funcionamiento del Televisor

CONFIGURACIÓN INICIAL

La primera vez que encienda su televisor, el asistente de configuración lo guiará a través de la configuración básica. Siga la sugerencia de texto para realizar la configuración por primera vez.

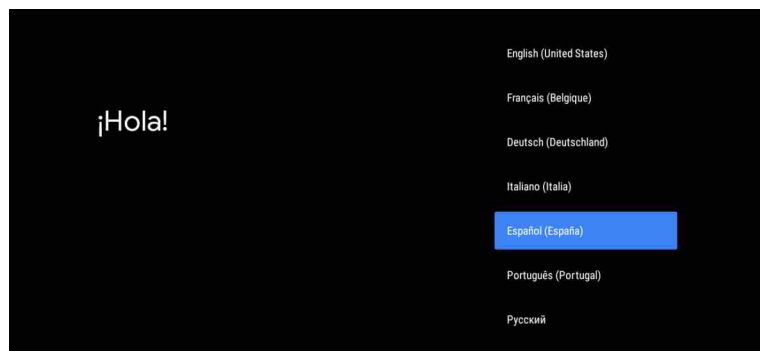
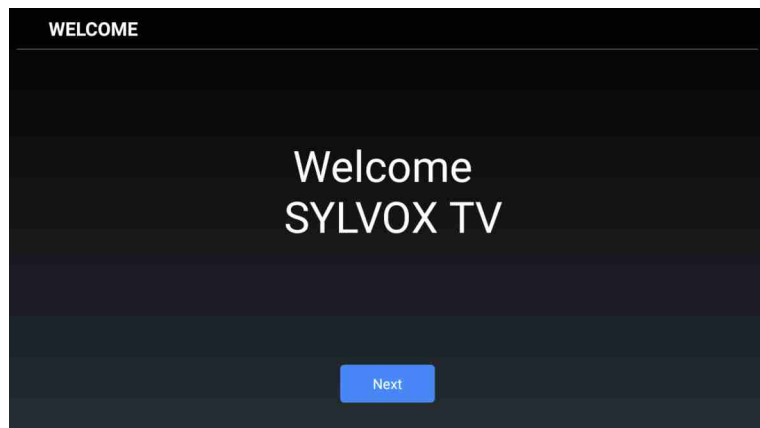

Pulse ▲/▼ para seleccionar el idioma del sistema y OK para confirmarlo.

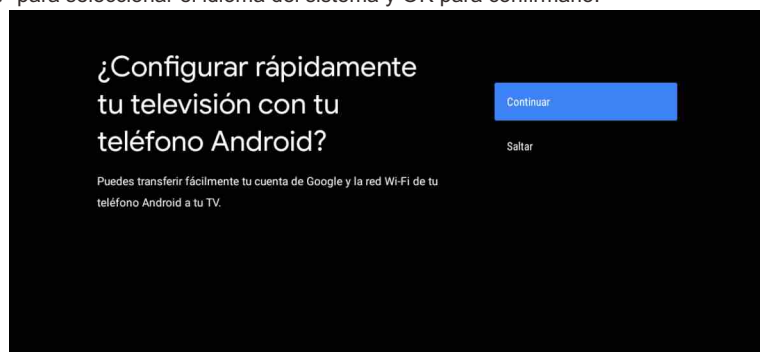

Conecte su teléfono Android a su televisor, seleccione "Continuar" para continuar la conexión y elija "Omitir" para omitir este paso.

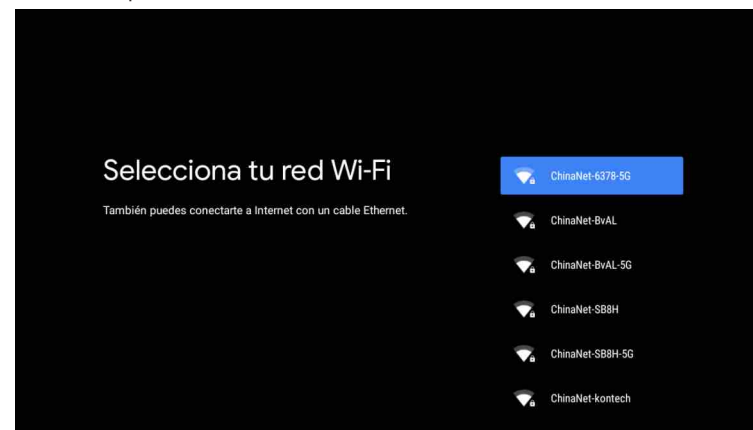

Pulse ▲/▼ para seleccionar la WiFi a la que desea conectarse, pulse OK e introduzca la contraseña para confirmar que la conexión se haya realizado correctamente.

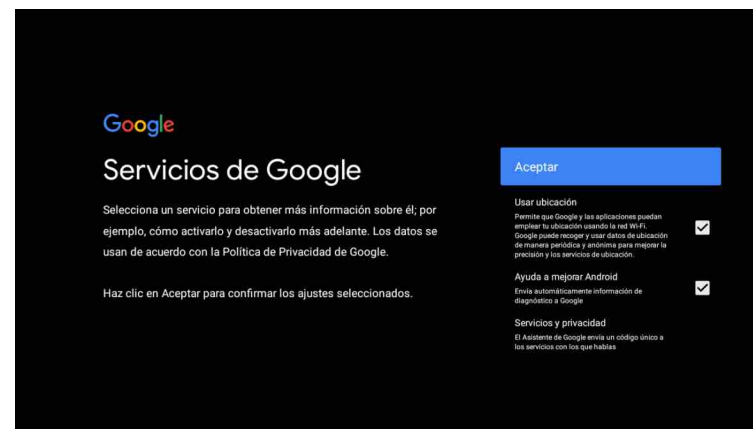

Acepte enviar automáticamente información de diagnóstico a Google para poder mejorar el poder discriminatorio. Elija "YES (SÍ)" para aceptar.

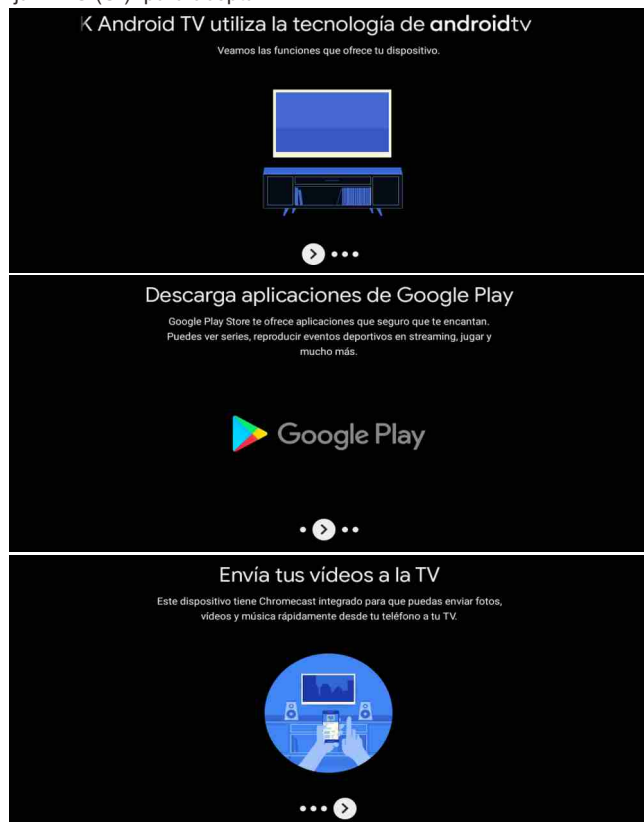

1. Su dispositivo funciona con Android TV. Pulse el botón ► para seleccionar la función de navegación.
2. Usted puede obtener más aplicaciones en Google Play. Pulse el botón ► para pasar a la siguiente pantalla.
3. Transfiera fotos u otro contenido al televisor con Chromecast. Pulse OK para completar la navegación.

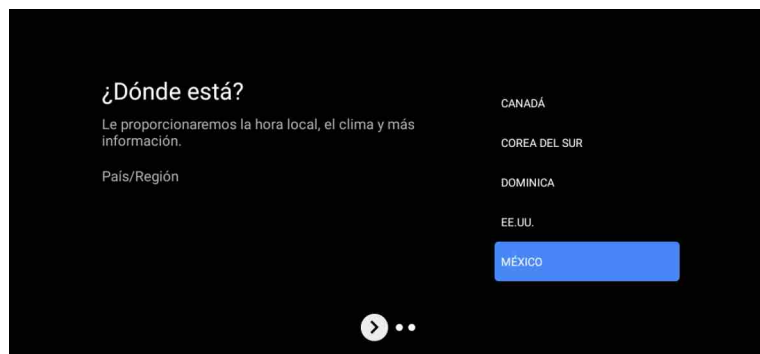

Pulse ▲/▼ para seleccionar el país en su dispositivo y OK para confirmar.

PANTALLA DE INICIO

Tras completar la configuración del asistente, podrá visualizar contenido e ir a la pantalla de inicio.

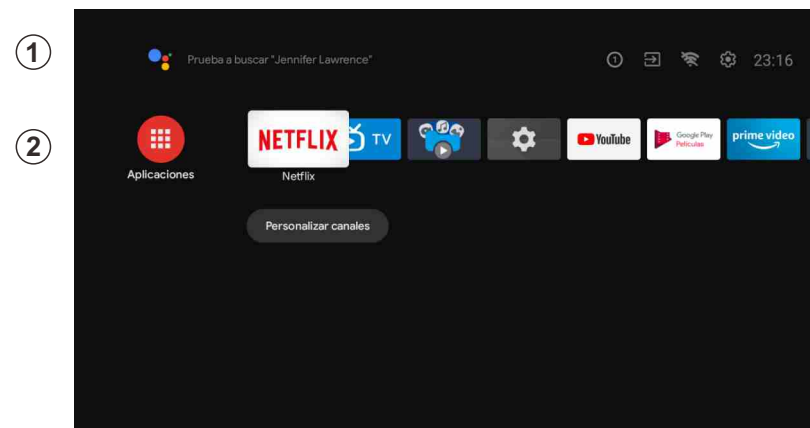

1. Abra el Asistente de Google o inicie una búsqueda de texto.
2. Entre las aplicaciones instaladas en su televisor, se mostrarán iconos con sus aplicaciones favoritas (las aplicaciones podrán ser añadidas, eliminadas o alteradas en el orden que usted desee).

- ▣ Entradas: sirve para seleccionar una fuente de entrada.
- ⚙ Configuración: aquí podrá realizar diferentes ajustes. Para obtener más información acerca de la configuración, consulte con la explicación siguiente.

FUENTE DE ENTRADA

En la interfaz HOME, pulse ▲/▼/◀/▶ para poder seleccionar el icono de "Entradas". Pulse posteriormente OK para abrir la lista de fuentes de entrada y, a continuación, pulse arriba para resaltar una entrada y OK para cambiarla.

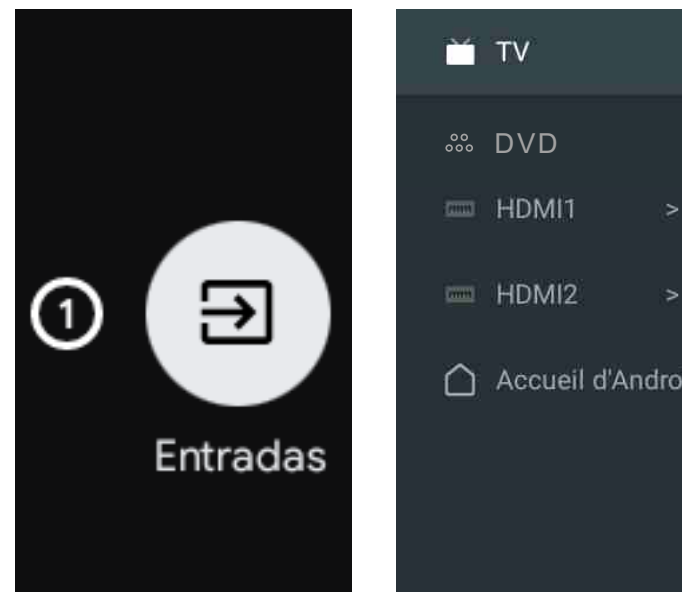

En TV en vivo, pulse el botón SOURCE para mostrar la lista con las fuentes de entrada. Aquí podrá seleccionar la fuente deseada.

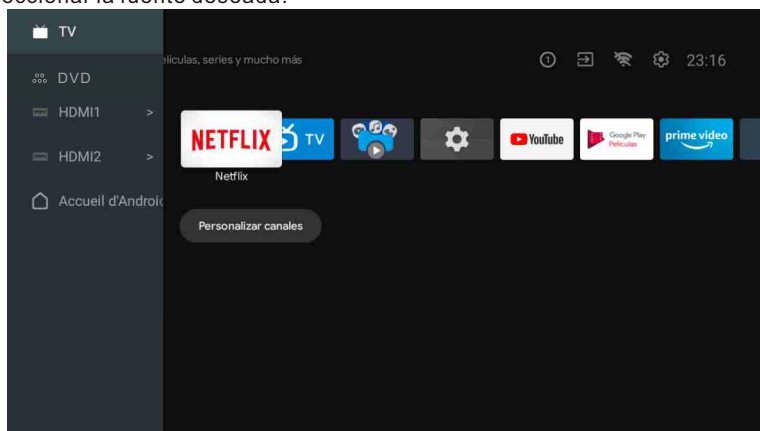

NAVEGANDO POR EL MENÚ EN PANTALLA

1. En la interfaz HOME, pulse el botón ► para seleccionar el icono del menú de configuración circular y OK para confirmar.

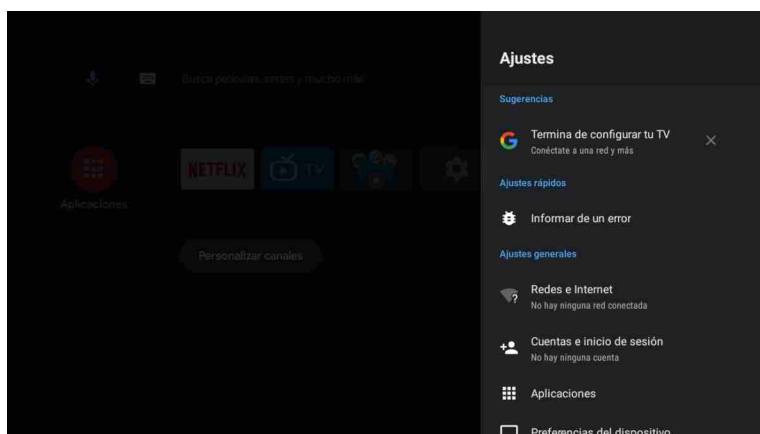

2. Pulse el botón ▲/▼ para seleccionar lo que desea establecer.
3. Pulse OK para introducir la configuración.

Red

1. Pulse el botón ▲/▼ para seleccionar lo que desea establecer.
2. Pulse el botón OK para ajustar.
3. Después de finalizar el ajuste, pulse el botón OK para guardar y volver al menú anterior.

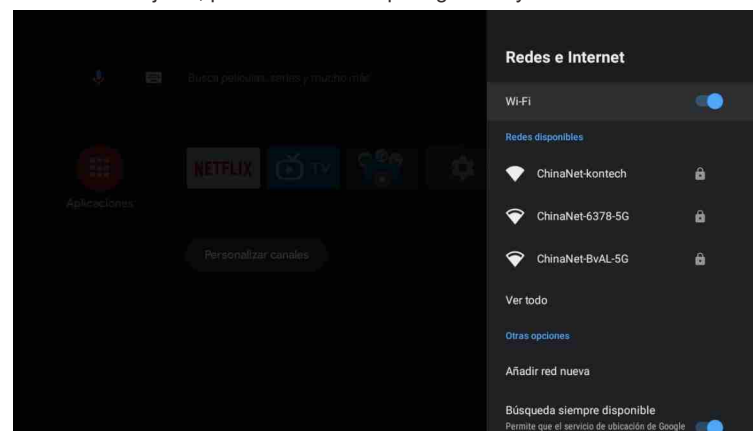

APPS

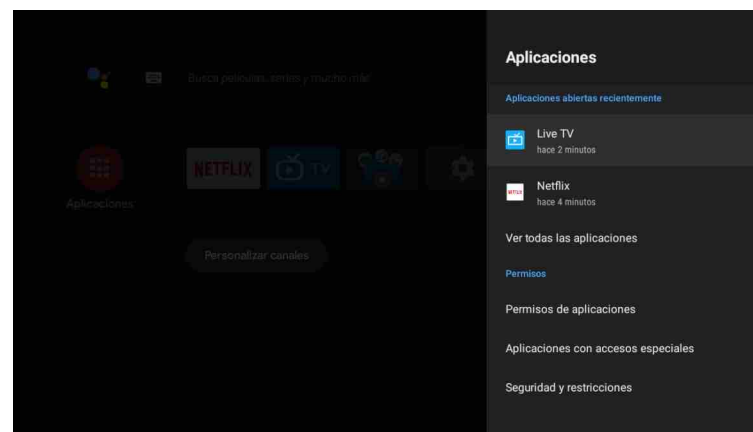

En este menú, podrá establecer los permisos de la App y leer la lista con las aplicaciones.

1. Pulse el botón ▲/▼ para seleccionar lo que desea establecer.
2. Pulse el botón OK para ajustar.
3. Después de finalizar el ajuste, pulse el botón BACK(ATRÁS) para volver al menú anterior.

PREFERENCIAS DEL DISPOSITIVO

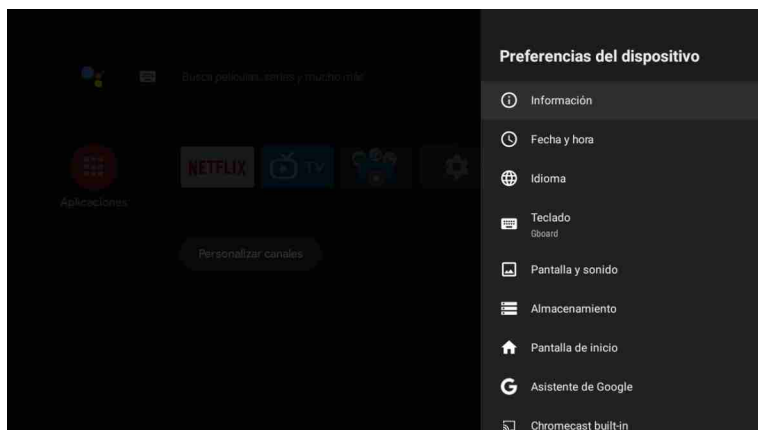

En este menú, usted podrá leer la información y la configuración de su TV.

1. Pulse el botón ▲/▼ para seleccionar lo que desea establecer.
2. Pulse el botón OK para realizar el ajuste.
3. Tras finalizar el ajuste, pulse el botón BACK(ATRÁS) para volver al menú anterior.

FECHA Y HORA

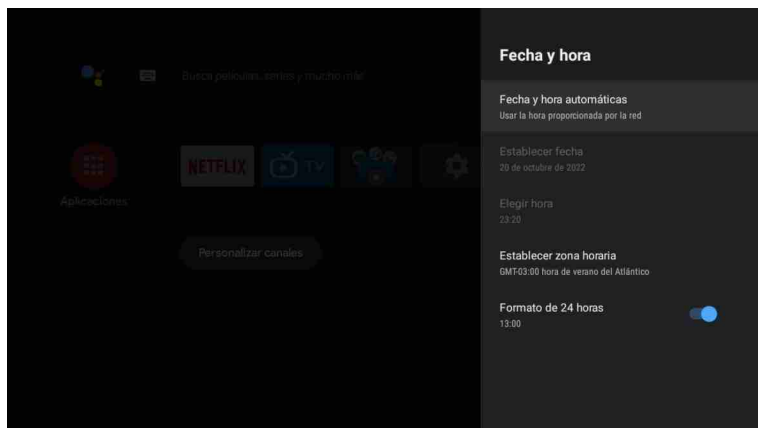

Fecha y hora automáticas: pulse el botón ▲/▼ para seleccionar la opción y, a continuación, pulse el botón OK para acceder al submenú (opcional: use el tiempo proporcionado por la red, desactivado).

● El ajuste manual de la configuración de fecha y hora cambiará automáticamente la fecha y hora a OFF.

Establecer fecha: pulse el botón ▲/▼ para seleccionar la opción y, a continuación, pulse OK para acceder al submenú.

Establecer tiempo: pulse el botón ▲/▼ para seleccionar la opción y, a continuación, pulse el botón OK para acceder al submenú.

Establecer zona horaria: pulse el botón ▲/▼ para seleccionar la opción y, a continuación, pulse el botón OK para acceder al submenú. Para utilizar el formato de 24 horas: pulse el botón ▲/▼ para seleccionar la opción y, a continuación, pulse el botón OK para elegir ON/OFF.

IDIOMA

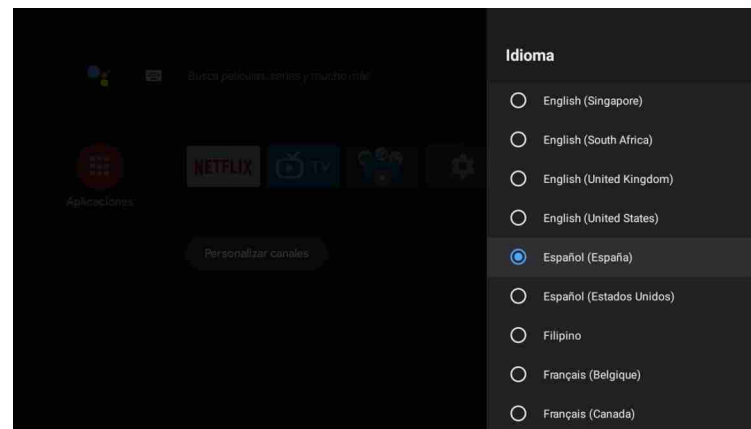

Idioma: pulse el botón ▲/▼ para seleccionar la opción y, a continuación, pulse el botón para introducir el idioma SELECCIONADO.

TECLADO

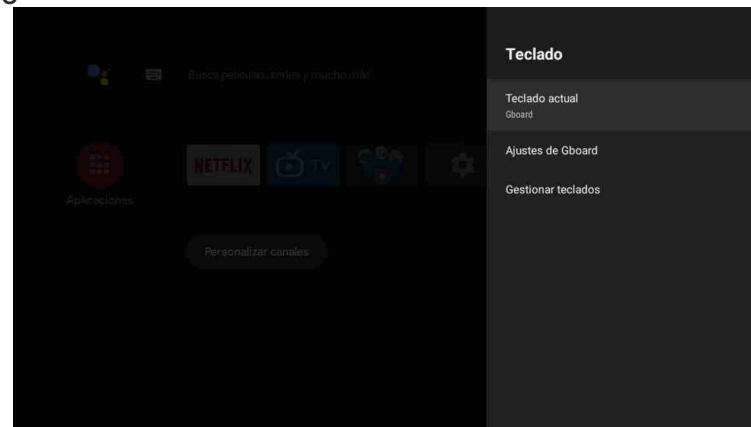

Teclado actual: pulse el botón ▲/▼ para seleccionar la opción y, a continuación, pulse el botón OK para acceder al submenú.

Configuración de Gboard: pulse el botón ▲/▼ para seleccionar la opción y, a continuación, pulse el botón OK para acceder al submenú.

Administración de teclados: pulse el botón ▲/▼ para seleccionar la opción y, a continuación, pulse el botón OK para acceder al submenú.

ALMACENAMIENTO

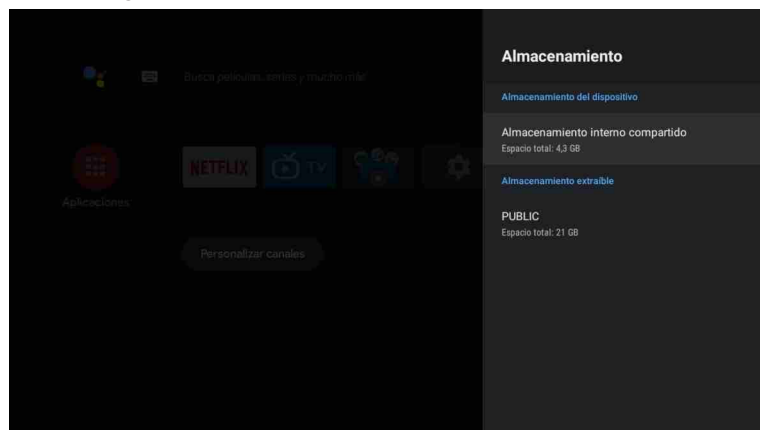

Almacenamiento interno compartido: pulse el botón ▲/▼ para seleccionar la opción y, a continuación, pulse el botón OK para acceder al submenú.

Almacenamiento extraíble: pulse el botón ▲/▼ para seleccionar la opción y, a continuación, pulse el botón OK para acceder al submenú (nota: muestra dispositivos externos si éstos se encuentran disponibles).

PANTALLA DE INICIO

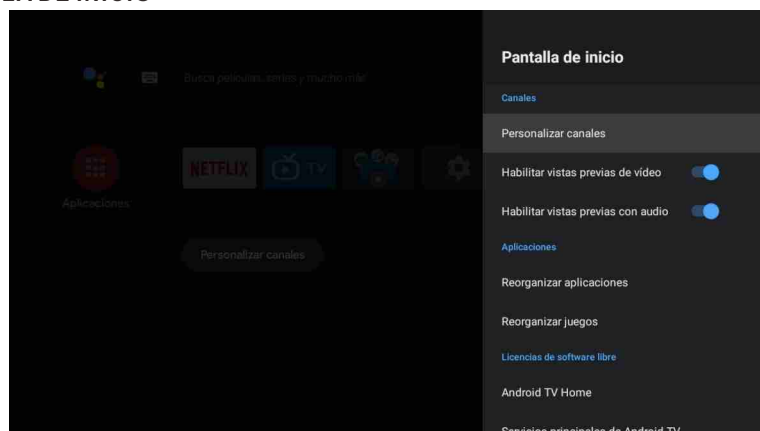

En este menú, puede configurar canales, aplicaciones y licencias de código abierto.

1. Pulse el botón ▲/▼ para seleccionar lo que desea establecer.
2. Pulse el botón OK para realizar ajustes.
3. Después de finalizar el ajuste, pulse el botón BACK (ATRÁS) para volver al menú anterior.

GOOGLE

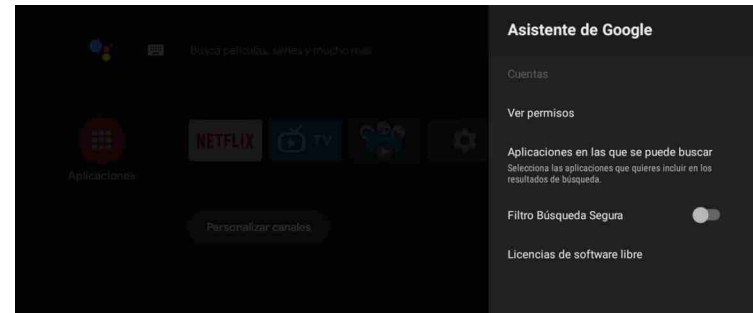

En este menú, puede configurar aplicaciones de búsqueda, filtros de búsqueda segura, bloquear palabras ofensivas y licencias de código abierto.

1. Pulse el botón ▲/▼ para seleccionar lo que desea establecer.
2. Pulse el botón OK para ajustar.
3. Después de finalizar el ajuste, pulse el botón BACK (ATRÁS) para volver al menú anterior.

CHROMECAST INCORPORADO

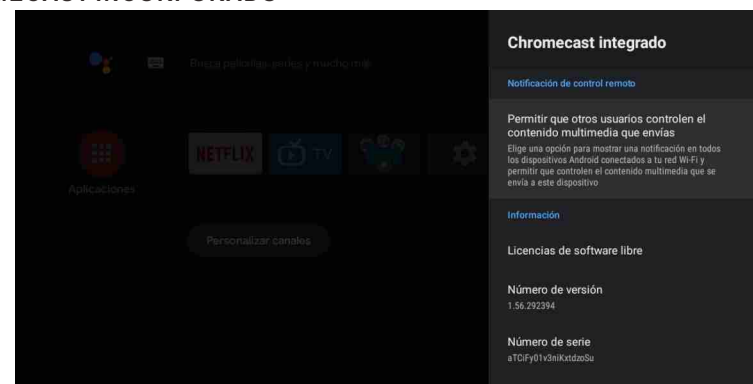

En este menú, puede leer la información y la configuración de Chromecast.

1. Pulse el botón ▲/▼ para seleccionar lo que desea establecer.
2. Pulse el botón OK para ajustar.
3. Después de terminar su ajuste, pulse el botón BACK (ATRÁS) para volver al menú anterior.

SALVAPANTALLAS

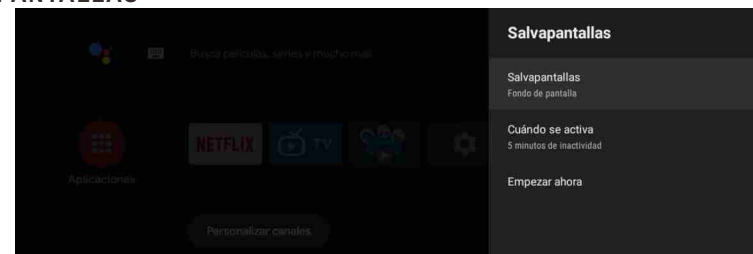

Salvapantalla: pulse el botón ▲/▼ para seleccionar la opción y, a continuación, pulse el botón OK para acceder al submenú (opcional: apagar la pantalla, fondo, colores).

Cuándo comenzar: pulse el botón ▲/▼ para seleccionar la opción y, a continuación, pulse el botón OK para acceder al submenú (opcional: 5 minutos, 15 minutos, 30 minutos, 1 hora, 2 horas).

Comenzar ahora: pulse el botón ▲/▼ para seleccionar la opción y, a continuación, pulse el botón OK para acceder al salvapantallas.

AHORRO DE ENERGÍA

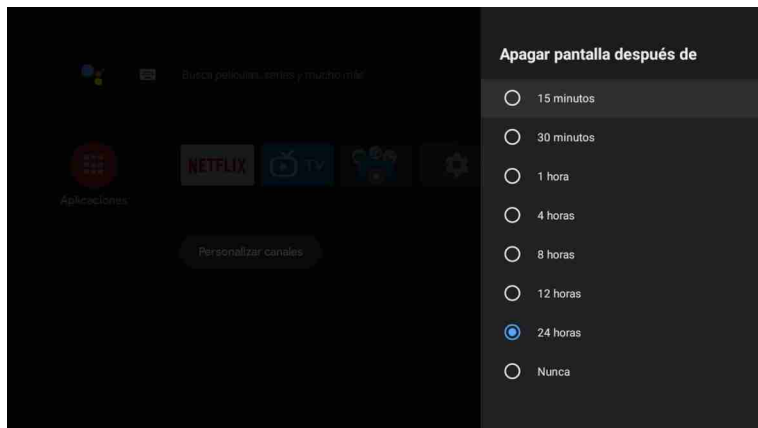

Apagado de la pantalla: pulse el botón ▲/▼ para seleccionar la opción y, a continuación, pulse el botón OK para acceder al submenú (opciones: 15 minutos, 30 minutos, 24 horas, nunca)

UBICACIÓN

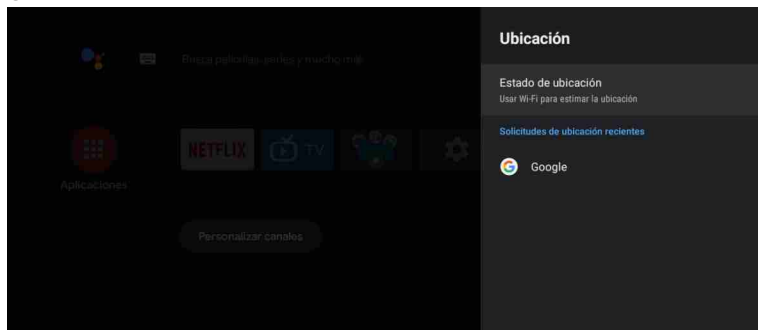

Estado de la ubicación: pulse el botón ▲/▼ para seleccionar la opción y, a continuación, pulse el botón OK para acceder al submenú (opcional: use la Wi-Fi para estimar la ubicación, apagar).

USO Y DIAGNÓSTICO

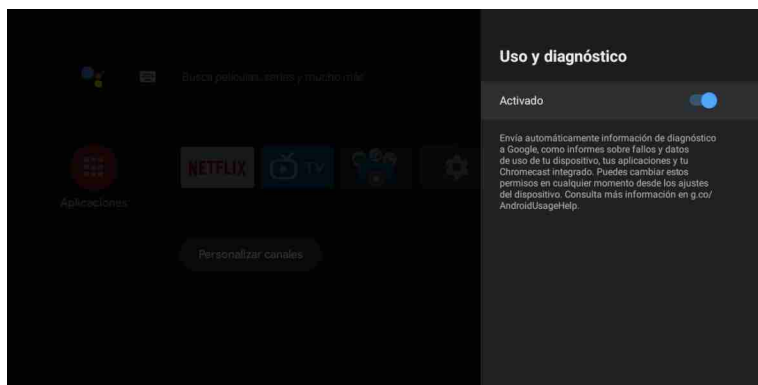

Uso y diagnóstico: pulse el botón ▲/▼ para seleccionar la opción y, a continuación, pulse el botón OK para elegir ON/OFF.

ACCESIBILIDAD

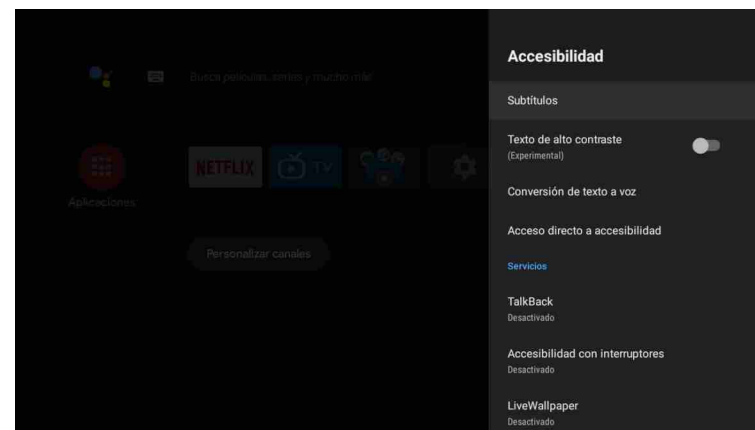

Subtítulos: pulse el botón ▲/▼ para seleccionar la opción y, a continuación, pulse el botón OK para acceder al submenú.

Texto de alto contraste: pulse el botón ▲/▼ para seleccionar la opción y, a continuación, pulse el botón OK para elegir ON/OFF.

Texto a voz: pulse el botón ▲/▼ para seleccionar la opción y, a continuación, pulse el botón OK para acceder al submenú.

Acceso directo de accesibilidad: pulse el botón ▲/▼ para seleccionar la opción y, a continuación, pulse el botón OK para elegir ON/OFF.

Talk Back: pulse el botón ▲/▼ para seleccionar la opción y, a continuación, pulse el botón OK para acceder al submenú.

Cambio de acceso: pulse el botón ▲/▼ para seleccionar la opción y, a continuación, pulse el botón OK para acceder al submenú.

REINICIAR

Pulse el botón OK para acceder al submenú.
Reinicie su televisor.

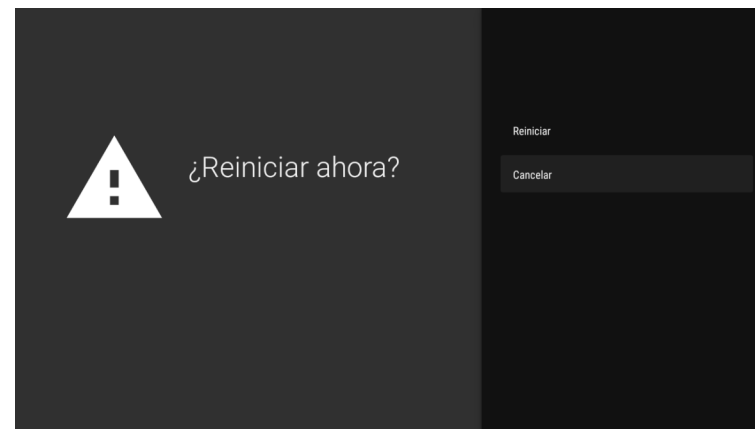

AÑADIR Y UTILIZAR EL REPRODUCTOR MULTIMEDIA

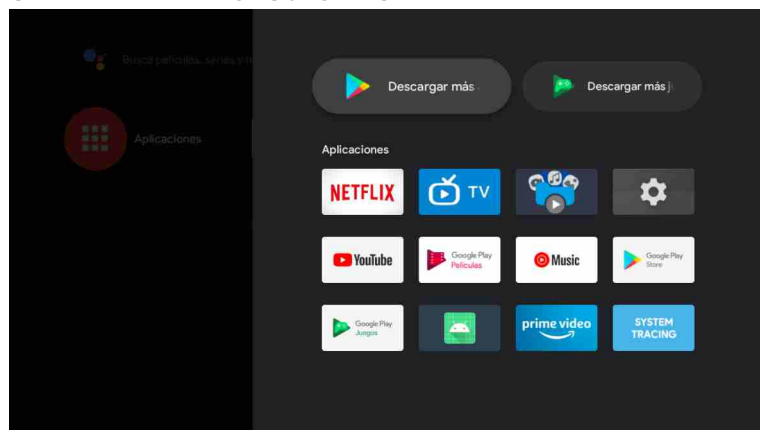

1. En la interfaz HOME, seleccione el icono + en la columna APP para añadir la aplicación y haga clic en OK. Pulse arriba y abajo para seleccionar la aplicación Media Player y haga clic en OK para añadirla a la interfaz HOME.

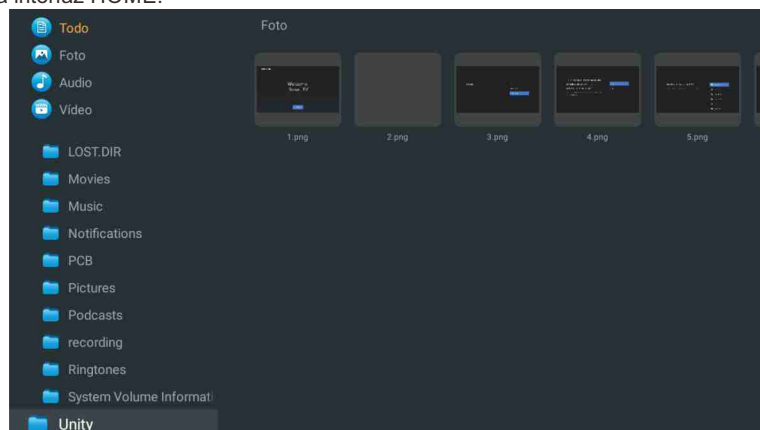

2. Concéntrese en el controlador USB correspondiente y pulse OK para mostrar archivos de video, foto y audio. Pulse el botón de navegación para seleccionar el archivo.

IMAGEN

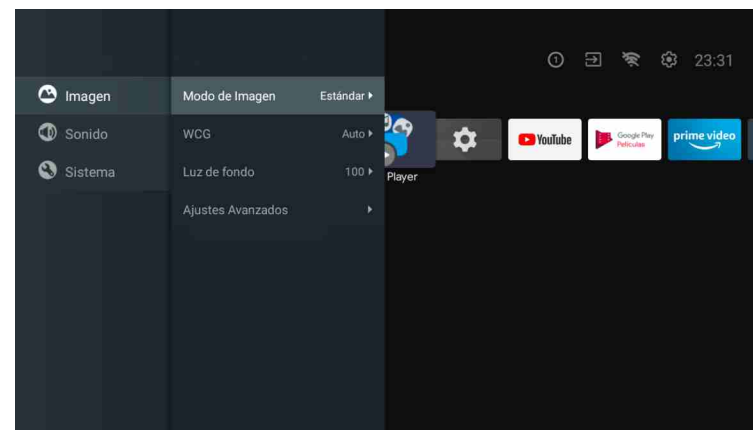

Modo de imagen: pulse el botón ▲/▼ para seleccionar el botón de opción y así acceder al submenú (opcional: estándar, dinámico, película, confort ocular, suave, vívido, deportivo, personal).

Brillo/saturación del color/Tono/Contraste/Gamma/Nitidez de nivel de negro: pulse el botón ▲/▼ para seleccionar la opción.

Pulse ◀ para disminuir el parámetro. Pulse ▶ para aumentar el parámetro.

Gamma: pulse el botón ▲/▼ para seleccionar la opción. Pulse ◀ para disminuir el parámetro. Pulse ▶ para aumentar el parámetro.

ECO

Pulse la tecla MENU en el menú principal y seleccione Imagen.

Después pulse el botón para seleccionar la opción ECO y posteriormente OK para validar la selección.

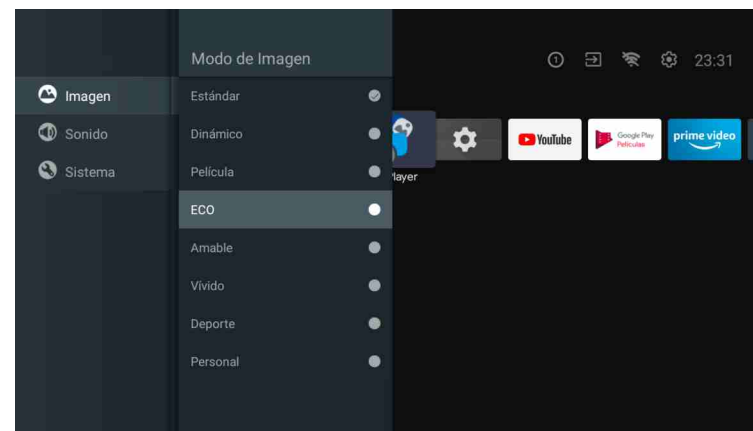

SONIDO

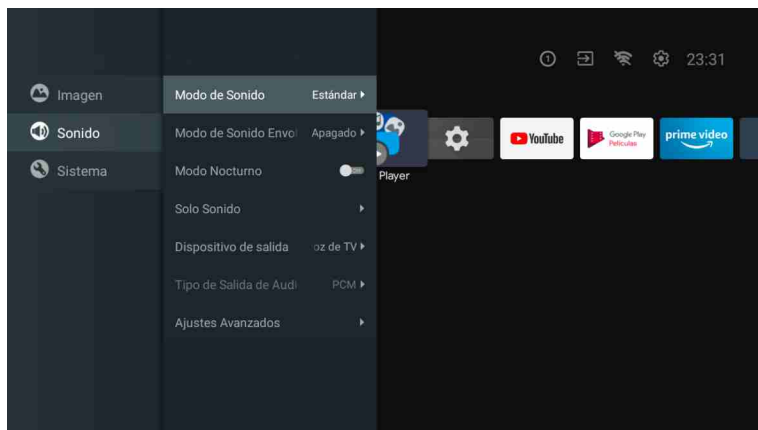

Pulse la tecla MENU en el menú principal y seleccione Sonido.

Modo de sonido: pulse OK para acceder al submenú, pulse el botón para seleccionar la opción y pulse OK para seleccionarla.

Sonido puro: pulse el botón ▲/▼ para seleccionar la opción y, a continuación, pulse el botón OK para elegir ON/OFF.

Sonido envolvente: pulse el botón ▲/▼ para seleccionar la opción y, a continuación, pulse el botón OK para elegir ON/OFF.

Solo sonido: pulse OK para acceder al submenú y, a continuación, pulse el botón OK para seleccionar la opción.

Dispositivo de salida: pulse ▲/▼ para acceder al submenú.

Tipo de salida de audio: pulse ▲/▼ para acceder al submenú.

Configuración avanzada: pulse ▲/▼ para acceder al submenú.

SISTEMA

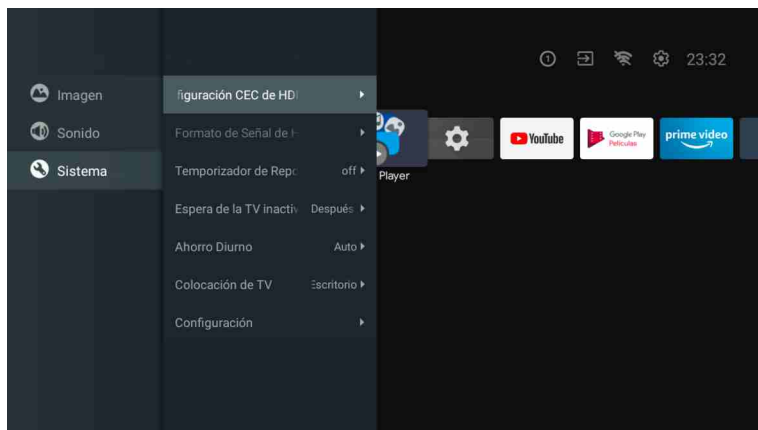

Pulse la tecla MENU en el menú principal y seleccione Sistema.

Pulse ▲/▼ para acceder al submenú, pulse OK para seleccionarla.

DVD

Pulse el botón "FUENTE" del menú, utilizando las teclas hacia arriba y hacia abajo para seleccionar, pulse el botón izquierdo o derecho para seleccionar el DVD y pulse el botón Enter para entrar. Pulse el botón DVD SETUP para entrar.



SISTEMA DE TV

Las opciones establecidas son: NTSC / PAL / AUTO.

REANUDACIÓN DE ALIMENTACIÓN

Pulse la función ENTER activada o desactivada con.

TIPO DE TELEVISIÓN

Las opciones de relación de pantalla establecidas son: PS (4:3 Pan Scan), Normal/PS (4:3 Letter Box) y Wide (16:9) la configuración predeterminada es Wide.

CONTRASEÑA

Introduzca "0000" para entrar.

CLASIFICACIÓN

Opciones de disco de nivel.

PREDETERMINADO

Esta opción devolverá el DVD a su configuración predeterminada de fábrica.



IDIOMA OSD

Establezca las opciones de idioma OSD.

IDIOMA DE AUDIO

Opciones de selección del idioma del DVD.

IDIOMA DE LOS SUBTÍTULOS

Este reproductor puede mostrar los idiomas de los subtítulos del DVD si es compatible con el disco DVD. Al reproducir el DVD puede ocultar los subtítulos o elegir cualquiera de ellos como el idioma actual de los subtítulos.

IDIOMA DEL MENÚ

Establezca las opciones de idioma del MENU.

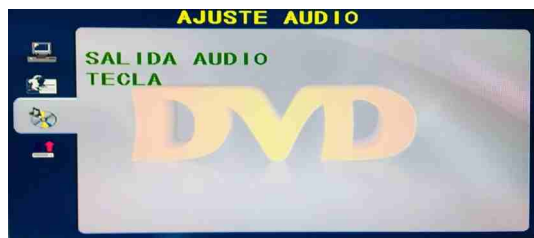

SALIDA DE AUDIO

Pulse la tecla "ENTER", utilizando las teclas de arriba y abajo para seleccionar.

TECLAS

Pulse la tecla "ENTER", utilizando las teclas de arriba y abajo para seleccionar.

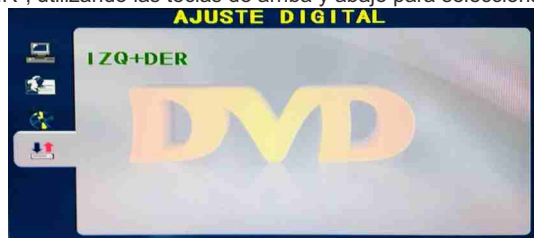

MONO DUAL

Pulse la tecla "ENTER", utilizando las teclas hacia arriba y hacia abajo para seleccionar.

Lea antes de utilizar las Apps

(*Términos y condiciones de las aplicaciones)

- Debido a las características del aparato que se indican en la tienda de las aplicaciones, así como a las limitaciones en el contenido disponible, es posible que ciertas aplicaciones y servicios destacados no se encuentren disponibles en todos los dispositivos o en todos los territorios. Algunas aplicaciones existentes también pueden llegar a requerir tarifas adicionales de dispositivo periférico o membresía. Los servicios y la disponibilidad de dicho contenido se encuentran sujetos a cambios sin previo aviso.
- El fabricante no asume responsabilidad legal alguna por cualquier interrupción debida a cualquier motivo en los servicios de la aplicación que haya sido causada por el proveedor de servicios.
- Una conexión a Internet inestable puede llegar a causar retrasos o interrupciones. Además, las aplicaciones pueden llegar a cerrarse de forma automática dependiendo del entorno de red.
- Es posible que los servicios y la actualización de las aplicaciones no se encuentren disponibles.
- El contenido de la aplicación está sujeto a cambios sin previo aviso por parte del proveedor de servicios.
- Los servicios específicos pueden llegar a diferir con la versión de la aplicación instalada en el televisor.
- La funcionalidad de una aplicación puede llegar a cambiar en sus versiones futuras.
- Dependiendo de la política del proveedor o proveedores de servicios a terceros, es posible que ciertas aplicaciones no admitan multitarea.
- La respuesta a las funciones remotas y las visualizaciones resultantes en pantalla pueden llegar a retrasarse mientras se carga una página web.
- Las operaciones de copiado y pegado no son admitidas.
- La velocidad de navegación web diferirá con el entorno de red.
- Dependiendo del tipo de códec de vídeo/audio admitido, es posible que no sea posible reproducir ciertos archivos de vídeo y audio mientras se reproduce contenido.
- La tienda de aplicaciones tiene ciertas limitaciones. Contiene infinidad de aplicaciones ya incorporadas para resolver las diferentes necesidades del usuario, pero éste no tiene la capacidad de añadir otras aplicaciones de otros medios.

Resolución de Problemas

Si tiene algún problema, verifique las contramedidas para cada síntoma que se enumeran a continuación. Los siguientes síntomas pueden haber sido causados por un ajuste inadecuado en lugar de un mal funcionamiento real del aparato. Si el problema persiste, por favor póngase en contacto con el centro del servicio de atención al cliente.

Síntomas	Posibles soluciones
No hay alimentación	Compruebe que el cable de alimentación y la toma de corriente funcionen correctamente. Desconecte el cable de alimentación, trascurridos 60 segundos vuelva a conectarlo y, a continuación, reinicie su televisor.
No se ve ninguna imagen	Compruebe la conexión de la antena. La estación puede llegar a experimentar problemas, sintonice otra estación. Por favor, ajuste la configuración de contraste y brillo.
Buena imagen pero sin sonido	Por favor, aumente el volumen. Compruebe que su televisor se encuentre en modo silencioso, pulse el botón MUTE del mando a distancia. Compruebe la configuración de sonido. Si utiliza dispositivos externos, compruebe que sus selectores de volumen no estén demasiado bajos o apagados. Si utiliza entradas AVI o por componente, asegúrese de que los cables se encuentren debidamente conectados y que no estén sueltos. Si utiliza un cable de DVI a HDMI, necesitará adicionalmente un cable de audio. Asegúrese de que ningún conector para auriculares se encuentre conectado.
Buen sonido pero color anormal sin imagen	Compruebe la conexión y el estado de la antena. Si utiliza la entrada por componentes, compruebe el estado de sus conexiones. Una conexión incorrecta o floja pueden llegar a causar problemas en los colores o hacer que la pantalla se vuelva blanca.
Sin respuesta al mando a distancia	Puede que las baterías del mando a distancia se encuentren agotadas. En caso necesario, sustitúyalas por unas nuevas. Limpie la lente del mando a distancia. La distancia entre el televisor LED y el mando a distancia debe ser inferior a 8 m, el campo de acción debe encontrarse dentro del ángulo de funcionamiento recomendado y la trayectoria debe estar libre de obstáculos.
Los puntos de colores pueden estar presentes en la pantalla	Aunque las pantallas LED están hechas a partir de una tecnología de alta precisión y el 99.99% de los píxeles resultan ser efectivos, pueden llegar a aparecer puntos negros o puntos de luz brillantes (rojos, azules o verdes) de forma constante en las pantallas. Esta es una propiedad estructural de las pantallas LED y, por tanto, no constituyen un problema real de funcionamiento.
La imagen se ve alterada	Mantenga el televisor alejado de fuentes de ruido electromagnético tales como automóviles, secadores de pelo, soldadores y cualquier otro tipo de equipo opcional. Las interferencias electromagnéticas atmosféricas, tales como tormentas eléctricas locales o distantes pueden llegar a hacer que la imagen se vea alterada. Al instalar equipos opcionales, deje algo de espacio entre el equipo opcional y el televisor. Compruebe la antena y las conexiones. Mantenga la antena alejada de cualquier cable de alimentación o de entrada/salida.

Síntomas	Posibles soluciones
Tras realizar el ajuste automático, solo algunos canales se encuentran disponibles	Verifique que su zona esté cubierta por transmisiones de video digital. Intente resintonizar o ajustar manualmente los canales que faltan. Compruebe que esté utilizando el tipo de antena correcto.
No se pueden seleccionar los canales	Compruebe que los canales no hayan sido bloqueados en la configuración del menú principal.
No se reproduce a través de USB	Compruebe que el cable de conexión USB y la fuente de alimentación se encuentren conectados. El disco duro no ha sido formateado. Asegúrese de que el disco USB sea compatible y que los formatos de los datos multimedia también sean compatibles. El disco USB solo es compatible con el formato FAT32.
La imagen se ve distorsionada, a cuadros grandes o pequeños, punteada, pixelada, etc.	La compresión de contenidos de video puede llegar a causar distorsiones, especialmente en imágenes con movimiento rápido, como p. ej. deportivas y de acción.
Ruido en los altavoces	Compruebe las conexiones en los cables, asegúrese de que los cables de vídeo no estén conectados a las entradas de audio. Un bajo nivel de señal puede llegar a causar distorsiones en el sonido.
El televisor se apaga automáticamente	Compruebe que el temporizador de apagado se encuentre activado en el menú de configuración. Es posible que el temporizador de apagado se encuentre habilitado. Si el televisor no recibe señal a través de una entrada durante 10 minutos se apagará.
El televisor se enciende automáticamente	Compruebe que el temporizador de encendido se encuentre activado en el menú de configuración.
La imagen no se muestra en pantalla completa	Los canales en HD mostrarán franjas negras en cada lado cuando muestren contenido SD (4:3). Las películas con diferentes relaciones de aspecto que su televisor mostrarán franjas negras en la parte superior e inferior. Ajuste la opción de tamaño de imagen en su dispositivo externo o televisor a pantalla completa.

ADVERTENCIA

No coloque nunca el televisor en un lugar que sea inestable. El televisor puede llegar a caerse, causando lesiones personales graves o incluso la muerte. Muchas lesiones, particularmente en niños, pueden llegar a evitarse tomando precauciones simples tales como:

- utilizar armarios o soportes recomendados por el fabricante del televisor.- utilizar únicamente muebles que puedan soportar con seguridad el televisor.
- asegurar que el televisor no sobresalga del borde del mueble soporte.
- no colocar el televisor sobre muebles altos (como p. ej. en armarios o estanterías) sin anclar tanto el mobiliario como el televisor a un soporte adecuado.
- no colocar el televisor sobre telas u otros materiales que puedan estar ubicados entre el televisor y el mueble soporte.
- educar a niños sobre los peligros de subirse a muebles para alcanzar el televisor o sus controles.

Si su televisor está siendo guardado o reubicado, deben aplicarse las mismas consideraciones que las anteriores.

El acoplador del enchufe o el aparato debe utilizarse como dispositivo de desconexión, el dispositivo de desconexión debe permanecer fácilmente operable.

Advertencia FCC

El dispositivo cumple con la parte 15 de las normas FCC. El funcionamiento debe cumplir las dos condiciones siguientes: 1) El equipo no puede causar interferencias perjudiciales, y 2) El equipo debe aceptar cualquier interferencia recibida, incluidas las que puedan dar lugar a operaciones no deseadas.

Los cambios o modificaciones que no hayan sido expresamente aprobados por la parte responsable del cumplimiento pueden dar derecho al usuario a operar el equipo.

Nota: de conformidad con la parte 15 de las normas FCC, este equipo ha sido probado para cumplir los límites de los dispositivos digitales de clase B. Estas restricciones tienen por objeto proporcionar una protección razonable contra las perturbaciones perjudiciales en las instalaciones residenciales. El equipo genera energía de radiofrecuencia utilizable y irradiable que, si no se instala y utiliza de conformidad con las instrucciones, puede causar interferencias perjudiciales en las comunicaciones por radio. Sin embargo, no hay garantía de que no haya interferencia en una instalación en particular. Si el dispositivo causa una interferencia perjudicial en la recepción de radio o televisión, puede determinarse apagando y encendiendo el dispositivo y se recomienda que el usuario intente corregir la interferencia mediante una o más de las siguientes medidas:

- Reorientar o reubicar la antena receptora.
- Aumenta la distancia entre el dispositivo y el receptor.
- Conectar dispositivos a diferentes
- El receptor está conectado.
- Consulte a su distribuidor o a un técnico de radio / televisión experimentado para obtener asistencia.

Declaración de exposición a la radiación

El equipo cumple los límites de exposición a la radiación establecidos por la FCC para entornos no controlados. La distancia entre el radiador y el cuerpo debe ser de al menos 20 cm al instalar y operar el equipo.

Garantía

Gracias por comprar este producto Sylvox. Nos complace ofrecer 12 meses de garantía gratuita para usted. Si tiene alguna pregunta, por favor, póngase en contacto con nosotros a través de nuestro correo electrónico postventa o sitio web para obtener ayuda.

Correo electrónico postventa:

Preventa: support@sylvoxtv.com

Servicio post-venta: service@sylvoxtv.com

Comercialización: marketing@sylvoxtv.com

Website: www.sylvoxtv.com

Línea directa: +1(866)979-5869 (du lundi au vendredi, de 9 h à 17h, heure de Paris)

Política de garantía

(1) Al devolver un artículo, tenga en cuenta lo siguiente:

1. Solo podrán ser devueltos artículos comprados directamente a www.sylvoxtv.com y a revendedores autorizados, como Amazon, Walmart, Newegg, Wayfair, Aliexpress, etc.
2. No aceptaremos ninguna solicitud de devolución de productos comprados a proveedores externos no autorizados.
3. El cliente debe ponerse en contacto con el proveedor original con su ID de pedido o comprobante de compra y el detalle del problema del producto a través de service@sylvoxtv.com solicitar una devolución/reembolso/reparación/reemplazo antes de devolver los productos. Sylvox le proporcionará la etiqueta de envío por correo.
4. Sylvox es responsable de todos los gastos de envío de devolución por problemas de calidad.
5. Si no hay razón para devolver el producto después de la instalación y el uso, Sylvox tendrá derecho a cobrar tarifas de reposición del 20% del valor del producto, (solo aceptará solicitudes sin motivo de devolución dentro de los 7 días posteriores a la llegada, y los costes del flete serán responsabilidad del cliente).
6. Asegúrese de que los artículos que esté devolviendo se vuelvan a empaquetar en las condiciones originales con toda la documentación y los accesorios que vengan con él.
7. Si el producto devuelto no se encuentra en su embalaje original: cualquier daño que afecte a una segunda venta, como p. ej. una daño en su aspecto, la falta de accesorios, etc., descontaremos los correspondientes gastos según la situación.
8. Manejaremos su solicitud una vez que recibamos su artículo devuelto.

(2) ¿Cómo devolver un producto para su reembolso? (30 días de garantía de devolución del dinero)
Para devolver un artículo a Sylvox, por favor póngase en contacto con el equipo de Sylvox en service@sylvoxtv.com para enviar una solicitud postventa. Le proporcionaremos la etiqueta de envío por correo. Incluya su número de pedido original o prueba de pedido en el correo electrónico y asegúrese de que el artículo se devuelva en 30 días. No se emitirán reembolsos hasta que el artículo sea recibido en su embalaje original (con su documentación y accesorios).

(3) Reembolsos

Una vez que recibamos y verifiquemos el estado de su producto, se iniciará el proceso de reembolso. La forma en que se procese su reembolso dependerá de su forma de pago original. Para las tarjetas de crédito o débito, los reembolsos se devolverán al banco emisor de la tarjeta dentro de los 7-10 días hábiles posteriores a la recepción del artículo devuelto. Por favor, póngase en contacto con el banco emisor de la tarjeta si tiene preguntas sobre cuándo se registrará el crédito en su cuenta.

(4) ¿Qué no cubre la garantía?

- (a) Un uso incorrecto y una reparación inadecuada por parte del usuario que causan el fallo o daño del aparato.
Fallo o daño causado por el transporte, la mudanza y la caída del producto después de la compra. Otros factores externos inevitables que producen fallos y daños.
Uso inadecuado del equipo causado por agua u otra solución de daño.
Fallo causado por un rayo u otras razones del sistema eléctrico
Daños causados por el uso de una fuente de alimentación que no sea del voltaje especificado.

Período de Garantía:

- * Sylvox repara el televisor de forma gratuita bajo la condición del uso normal del manual de instrucciones en 12 meses.
 - * Sylvox garantiza que este producto cumple con las especificaciones del fabricante y que esta libre de defectos en materiales y mano de obra en caso de que ocurra algún defecto.
 - * Sylvox corregirá el defecto de acuerdo con las siguientes condiciones:
- (a) Cualquier defecto causado o reparaciones requeridas como resultado de la operación abusiva, negligente o accidental, daños en el envío, entrega e instalación inadecuadas, aplicación y uso para los cuales este producto no fue diseñado como se establece en el manual del usuario u otra documentación del producto aplicable.
- (b) Cualquier defecto causado o reparaciones requeridas como resultado de cualquier producto que haya sido manipulado, modificado, ajustado o reparado por cualquier persona que no sea Sylvox, un proveedor de servicios autorizado de Sylvox o un centro de servicio o distribuidor autorizado de Sylvox.
- (c) Cualquier reemplazo de accesorios, cristalería, consumible o artículo periférico requerido a través del uso normal del producto, incluidos, entre otros, auriculares, mando a distancia, baterías, etc.
- (d) Any aesthetic damage to the surface or exterior of the product, including but not limited to damage caused by deformations or caused by normal wear, improper shipping and handling, or the use of chemical cleaning agents.
- (e) Cualquier defecto causado o reparaciones requeridas como resultado de daños causados por cualquier condición externa o medioambiental, incluidos, entre otros, el uso de un voltaje incorrecto, fluctuaciones o sobretensiones en el voltaje de la línea de transmisión/línea eléctrica, derrame de líquidos o actos de la naturaleza o Dios.
- (f) Reclamaciones de garantía acerca de productos devueltos con el modelo alterado, ilegible o equivocado, el número de serie de fábrica y las marcas UL.
- (g) Cualquier producto utilizado para alquiler, negocio o comercio.
- (h) Cualquier instalación, instrucción al consumidor, entrega, configuración, ajuste y/o cargos de programación.
- (i) Un producto que no se instala siguiendo las instrucciones de instalación se incluye con el producto.
- (j) Cualquier problema de recepción de señal (incluidos problemas relacionados con la antena), imágenes "quemadas" en la pantalla, ruido o eco de la señal, interferencia u otros problemas de transmisión o entrega de señal, disponibilidad de servicios o contenido proporcionados por terceros (incluidos, entre otros, contenido de imagen, audio o video).

Ninguna otra entidad que no sea Sylvox está autorizada a extender, ampliar o transferir esta garantía en nombre de Sylvox.

Las garantías expresas en esta garantía limitada son, en lugar de y, excepto en la medida en que lo prohíba la ley aplicable, Sylvox renuncia a todas las demás garantías y condiciones, expresas o implícitas, ya sea que surjan por ley, estatuto, por curso de negociación o uso del comercio, incluidas, entre otras, las garantías o condiciones implícitas de todas las reclamaciones, ya sea que se basen en un contrato, negligencia, responsabilidad estricta o de otro tipo. Algunos estados no permiten la exclusión o limitación de daños incidentales o consecuentes, por lo que la limitación o exclusión anterior puede que no se le aplique.
Para cualquier pregunta, ¡por favor no dude en ponerse en contacto con nosotros a través de service@sylvoxtv.com en cualquier momento!