

オウム用ケージセット

きめ細かく、鳥の立場で設計された多彩な機能の広い  
**プロフェッショナルパロットケージ**。  
頑丈な構造で、ひっかき防止塗装済みです。

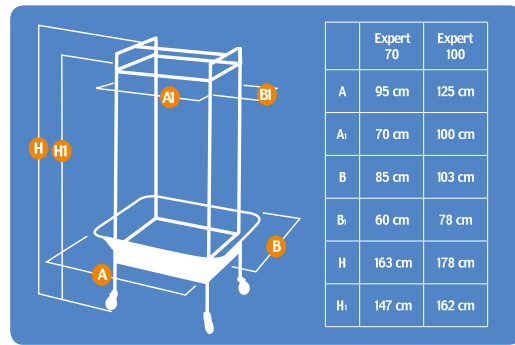

**Expert 70**  
エキスパート70  
size: 約W950×D850×H1630mm  
重さ: 約34000g  
●入数: 1  
COD: 550405 21



**Expert 100**  
エキスパート100  
size: 約W1250×D1030×H1780mm  
重さ: 約55000g  
●入数: 1  
COD: 550425 21

こぼれたエサなどを集める  
スライド式パネル部と  
コーナープラスチック部  
ケージ周りが清潔に保てます。



Expert100 移動に便利な回転式プロフェッショナルローパーホイール。  
便利な回転ドア  
天面を全開できるスライド式ルーフ  
ワイヤー付の広いトレイ。汚物やゴミを処理しやすい設計です

小型インコ・フィンチ用ケージセット



対応餌入れ  
**BRAVA1**  
専用カバ(別売)  
P.151

適応スタンド  
F3

**Regina Antie Brass**  
レジーナ アンティークブラス  
size: 約Φ325×H485mm  
重さ: 約1950g  
●入数: 2  
COD: 510498 02

付属品  
・止まり木  
・水入れ  
・餌入れ  
・ミラー  
・プランコ  
・菜入れ  
・フードホルダー

小型インコ・フィンチ用ケージセット



対応餌入れ  
**BRAVA1**  
専用カバ(別売)  
P.151

適応スタンド  
F3

**Regina White**  
レジーナ ホワイト  
size: 約Φ325×H485mm  
重さ: 約1910g  
●入数: 2  
COD: 510498 11

付属品  
・止まり木  
・水入れ  
・餌入れ  
・ミラー  
・プランコ  
・菜入れ  
・フードホルダー

小型インコ・フィンチ用ケージセット



対応餌入れ  
**BRAVA1**

適応スタンド  
F54 F60

**Bali Antie Brass**  
バリ アンティークブラス  
size: 約Φ435×H685mm  
重さ: 約3430g  
●入数: 1  
COD: 510188 02

付属品  
・止まり木  
・水入れ  
・餌入れ  
・ミラー  
・プランコ  
・菜入れ  
・フードホルダー

小型インコ・フィンチ用ケージセット



対応餌入れ  
**BRAVA1**

適応スタンド  
F54 F60

**Bali White**  
バリ ホワイト  
size: 約Φ435×H685mm  
重さ: 約3430g  
●入数: 2  
COD: 510188 11

付属品  
・止まり木  
・水入れ  
・餌入れ  
・ミラー  
・プランコ  
・菜入れ  
・フードホルダー

小・中型インコ・フィンチ用ケージセット

たくさんの小鳥を飼育される方にオススメ。キャスターつきなので移動も簡単です。簡単に洗浄できる取り外し可能なトレイフロントドア、サイドドアつき。

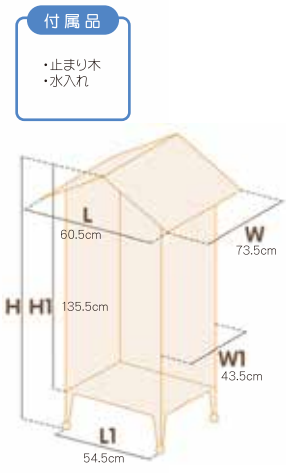

**Brio Mini**  
ブリオミニ  
size: 約W605×D735×H1600mm  
重さ: 約17000g  
●入数: 1  
COD: 561095 14

付属品  
・止まり木  
・水入れ

中型インコ用ケージセット

スタンドがセットになった鳥かご。インテリアにも最適ですぐに飼育できるフルセット。



**Max 6**  
マックス6 アンティークブラス  
size: 約Φ530×H1650mm  
重さ: 約11600g  
●入数: 1  
COD: 550255 02

付属品  
・止まり木  
・水入れ  
・餌入れ  
・スタンド  
・プランコ

小型インコ・フィンチ用ケージセット



対応餌入れ  
**BRAVA1**

適応スタンド  
F59

**Luna2 Antie Brass**  
ルナ2 アンティークブラス  
size: 約W445×D250×H455mm  
重さ: 約2120g  
●入数: 2  
COD: 520055 02

付属品  
・止まり木  
・水入れ  
・餌入れ  
・プランコ  
・菜入れ  
・フードホルダー

小型インコ・フィンチ用ケージセット



対応餌入れ  
**BRAVA1**

適応スタンド  
F59

**Luna2 Black**  
ルナ2 ブラック  
size: 約Φ435×H685mm  
重さ: 約2080g  
●入数: 2  
COD: 520055 17

付属品  
・止まり木  
・水入れ  
・餌入れ  
・プランコ  
・菜入れ  
・フードホルダー

※イタリアより予告なく色・柄・デザインが変わる場合がございますのでご了承ください。  
※お色のご指定はいただけませんので予めご了承ください。(現在のカラーは弊社HPをご確認ください)

※カタログに掲載しているファーブラスト製品は全てオープン価格です。  
※ヨーロッパでは動物愛護のため「糞切り網」は作られていません。



小型インコ・フィンチ用ケージセット



対応餌入れ  
**BRAVA4**

適応スタンド  
F70

**Gala**  
ガラ  
size: 約W500×D300×H755mm  
重さ: 約4190g  
●入数: 1  
COD: 540108 17

付属品  
・止まり木  
・水入れ  
・餌入れ  
・ミラー

小型インコ・フィンチ用ケージセット



対応餌入れ  
**BRAVA2**

適応スタンド  
F70

**Villa Black**  
ヴィラ ブラック  
size: 約W500×D310×H635mm  
重さ: 約2200g  
●入数: 1  
COD: 520188 17

付属品  
・止まり木  
・水入れ  
・餌入れ  
・ミラー  
・プランコ  
・フードホルダー

小型インコ・フィンチ用ケージセット



対応餌入れ  
**BRAVA1**

適応スタンド  
F59

**Rosa Black**  
ロザ ブラック  
size: 約W465×D280×H540mm  
重さ: 約2180g  
●入数: 1  
COD: 520158 17

付属品  
・止まり木  
・水入れ  
・餌入れ  
・ミラー  
・フードホルダー

小型インコ・フィンチ用ケージセット



対応餌入れ  
**BRAVA2**

適応スタンド  
F70

**Ibiza Open**  
イビザ オープン  
size: 約W490×D300×H690mm  
重さ: 約3940g  
●入数: 1  
COD: 520218 11

付属品  
・止まり木  
・水入れ  
・餌入れ  
・ミラー  
・糞入れ  
・フードホルダー

小型インコ・フィンチ用ケージセット



対応餌入れ  
**BRAVA2**

適応スタンド  
F70

**Rekord 3 White**  
リコード 3 ホワイト  
size: 約W490×D300×H485mm  
重さ: 約3210g  
●入数: 1  
COD: 520098 01

付属品  
・止まり木  
・水入れ  
・餌入れ  
・ミラー  
・フードホルダー

小型インコ・フィンチ用ケージセット



対応餌入れ  
**BRAVA2**

適応スタンド  
F70

**Rekord 3 Black**  
リコード 3 ブラック  
size: 約W490×D300×H485mm  
重さ: 約3210g  
●入数: 1  
COD: 520098 17

付属品  
・止まり木  
・水入れ  
・餌入れ  
・ミラー  
・フードホルダー

小型インコ・フィンチ用ケージセット



対応餌入れ  
**BRAVA2**

適応スタンド  
F72

**Canto Black**  
カント ブラック  
size: 約W710×D380×H605mm  
重さ: 約6000g  
●入数: 1  
COD: 525012 17

付属品  
・止まり木  
・水入れ  
・餌入れ  
・仕切り網



**SMALL BIRDS**

小・中型インコ・フィンチ用ケージセット



対応餌入れ  
**BRAVA4**

適応スタンド  
F71

**Greta Black**  
グレタ ブラック  
size: 約W695×D445×H840mm  
重さ: 約8660g  
●入数: 1  
COD: 550088 17

付属品  
・止まり木  
・水入れ  
・餌入れ  
・ミラー

小型インコ・フィンチ用ケージセット



対応餌入れ  
**BRAVA4**

適応スタンド  
F71

**Viola Black**  
ビオラ ブラック  
size: 約W590×D330×H800mm  
重さ: 約5500g  
●入数: 1  
COD: 540563 14

付属品  
・止まり木  
・水入れ  
・餌入れ  
・ミラー

小型インコ・フィンチ用ケージセット



対応餌入れ  
**BRAVA2**

適応スタンド  
Piano3...F70  
Piano4...F71

**Piano**  
ピアノ  
size3: 約W500×D300×H530mm  
重さ: 約3660g  
●入数: 1  
COD: 520569 17  
size4: 約W600×D330×H600mm  
重さ: 約4390g  
●入数: 1  
COD: 520589 17

付属品  
・止まり木  
・水入れ  
・餌入れ  
・ミラー  
・フードホルダー

小型インコ・フィンチ用ケージセット



対応餌入れ  
**BRAVA2**

適応スタンド  
Palladio3...F70  
Palladio4...F71

**Palladio**  
パラディオ  
size3: 約W50×D300×H640mm  
重さ: 約3600g  
●入数: 1  
COD: 520578 17  
size4: 約W600×D330×H690mm  
重さ: 約4440g  
●入数: 1  
COD: 520598 17

付属品  
・止まり木  
・水入れ  
・餌入れ  
・ミラー  
・フードホルダー

※イタリアより予告なく色・柄・デザインが変わる場合がございますのでご了承ください。  
※お色のご指定はいただけませんので予めご了承ください。(現在のカラーは弊社HPをご確認ください)

※カタログに掲載しているファーブラスト製品は全てオープン価格です。  
※ヨーロッパでは動物愛護のため「糞切り網」は作られていません。

小型インコ・フィンチ用ケージセット



**対応餌入れ BRAVA2**

**Giulietta 4**  
ジュリエッタ 4  
size: 約W570×D300×H500mm  
重さ: 約5600g  
●入数: 1  
COD: 520670 17

**付属品**

- 止まり木
- 水入れ
- 餌入れ
- フードホルダー
- 底アミ

ジュリエッタ4専用スタンド



**Stand Giulietta 4**  
スタンド ジュリエッタ 4  
size: 約W570×D300×H700mm  
重さ: 約4550g  
●入数: 1  
COD: 901040 00

専用スタンドとセットで使うとプロテクショングリル(底アミ)を使わない時に収納可能なスペースを確保。

小型インコ・フィンチ用ケージセット



**対応餌入れ BRAVA2**

**Giulietta 5**  
ジュリエッタ 5  
size: 約W690×D345×H580mm  
重さ: 約7400g  
●入数: 1  
COD: 520671 17

**付属品**

- 止まり木
- 水入れ
- 餌入れ
- プランコ
- フードホルダー
- 底アミ

ジュリエッタ5専用スタンド



**Stand Giulietta 5**  
スタンド ジュリエッタ 5  
size: 約W690×D345×H700mm  
重さ: 約5700g  
●入数: 1  
COD: 901050 00

専用スタンドとセットで使うとプロテクショングリル(底アミ)を使わない時に収納可能なスペースを確保。

小型インコ・フィンチ用ケージセット



**対応餌入れ BRAVA2**

**Giulietta 6**  
ジュリエッタ 6  
size: 約W810×D410×H640mm  
重さ: 約10200g  
●入数: 1  
COD: 520672 17

**付属品**

- 止まり木
- 水入れ
- 餌入れ
- プランコ
- 葉入れ
- フードホルダー
- 底アミ

ジュリエッタ6専用スタンド



**Stand Giulietta 6**  
スタンド ジュリエッタ 6  
size: 約W810×D410×H700mm  
重さ: 約6500g  
●入数: 1  
COD: 901060 00

専用スタンドとセットで使うとプロテクショングリル(底アミ)を使わない時に収納可能なスペースを確保。

ケージ用スタンド



■ 適応鳥かご  
・レジーナ

**Stand F3**  
size: 約H1560mm  
●入数: 2  
COD: 900030 11 □ White  
COD: 900030 12 ■ Brown



■ 適応鳥かご  
・バリ

**Stand F54**  
size: 約H855mm  
●入数: 1  
COD: 900540 02 ■ Brown



■ 適応鳥かご  
・ルナ2  
・ロザ

**Stand F59**  
size: 約H780mm  
●入数: 1  
COD: 900590 11 □ White  
COD: 900590 12 ■ Brown



■ 適応鳥かご  
・バリ

**Stand F60**  
size: 約H780mm  
●入数: 1  
COD: 900600 11 □ White  
COD: 900600 12 ■ Brown



■ 適応鳥かご  
・リコード3  
・イビザオープン  
・パラディオ3  
・ピアノ3  
・ヴィラ  
・ガラ

**Stand F70**  
size: 約H720mm  
●入数: 1  
COD: 900700 27 □ White  
COD: 900700 12 ■ Brown



■ 適応鳥かご  
・パラディオ4  
・ピアノ4

**Stand F71**  
size: 約H720mm  
●入数: 1  
COD: 900710 27 □ Gray  
COD: 900710 12 ■ Brown



■ 適応鳥かご  
・カント

**Stand F72**  
size: 約H720mm  
●入数: 1  
COD: 900720 27 □ White  
COD: 900720 12 ■ Brown

【おもり用砂について】 F72・F54以外のスタンドはおもりに市販の砂が必要です。

鳥用組立て式止まり木

6種類のパーツを使って、ケージ内に組み立て可能な止まり木。好みにあわせて自由なレイアウトを作れます。



size: Φ1.2cm

Flex4192



size: Φ1.6cm

Flex4190

**Flex 4190**  
フレックス4190  
size: 約Φ12mm (79ピース)  
●入数: 1  
COD: 841907 99

**Flex 4192**  
フレックス4192  
size: 約Φ16mm (79ピース)  
●入数: 1  
COD: 841927 99

鳥用布製止まり木

小～中型鳥用布製止まり木。鳥かごの中はもちろん、お部屋で放鳥時など、鳥かごの外に取り付ける事もできます。コットン素材なので適度にやわらかくネジ式なので工具不要。簡単に取り付け、取外しできます。

アソートカラー(色指定不可)  
**MIXED COLOURS**





**Cotton Perch**  
コットンパーチ  
sizeS: 約Φ16×H410mm  
重さ: 約85g  
●入数: 3  
COD: 841129 99

sizeM: 約Φ18×H690mm  
重さ: 約175g  
●入数: 3  
COD: 841148 99

sizeL: 約Φ28×H800mm  
重さ: 約410g  
●入数: 3  
COD: 841168 99

※イタリアより予告なく色・柄・デザインが変わる場合がございますのでご了承ください。  
※お色のご指定はいただけませんので予めご了承ください。(現在のカラーは弊社HPをご確認ください)

※カタログに掲載しているファープラスト製品は全てオープン価格です。



新タイプ・ケージ用食器



**Brava 1**  
ブラバ 1  
size: 約W85×D95×H68mm  
重さ: 約80g  
●入数: 6  
COD: 845237 24

適応鳥かご  
現タイプの  
・バリ  
・レジーナ  
・ルナ  
・ロザなど



**Brava 2**  
ブラバ 2  
size: 約W110×D85×H130mm  
重さ: 約80g  
●入数: 6  
COD: 845267 21

適応鳥かご  
旧タイプの  
・イビザオープン  
・カント  
・ピアノ  
・パラディオなど



**Brava 4**  
ブラバ 4  
size: 約W165×D95×H140mm  
重さ: 約230g  
●入数: 3  
COD: 845277 11

適応鳥かご  
・クレタ  
・ピオラ



**Brava 6**  
ブラバ 6  
size: 約W285×D100×H130mm  
重さ: 約270g  
●入数: 3  
COD: 845287 13

旧タイプ・ケージ用食器



**FPI 4503**  
FPI 4503  
size: 約W69×D57×H78mm  
重さ: 約100g  
●入数: 12  
COD: 845037 24

適応鳥かご  
旧タイプの  
・バリ  
・レジーナ  
・ルナ  
・ロザなど

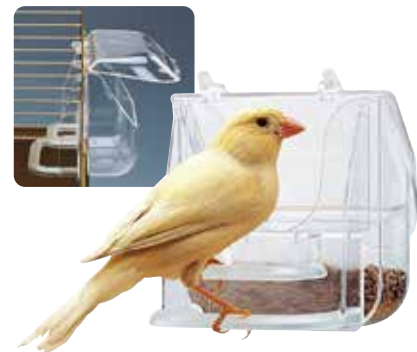

**Pretty 4522**  
プリティー-4522  
size: 約W90×D90×H90mm  
重さ: 約70g  
●入数: 12  
COD: 845227 24

適応鳥かご  
旧タイプの  
・イビザオープン  
・カント  
・ピアノ  
・パラディオなど

※イタリアより予告なく色・柄・デザインが変わる場合がございますのでご了承ください。  
※お色のご指定はいただけませんので予めご了承ください。(現在のカラーは弊社HPをご確認ください)

給水器



**Univer 4550**  
ユニバー-4550  
size: 約W30×D57×H110mm  
重さ: 約30g  
●入数: 12  
COD: 845507 99

アソトカラー(色指定不可)  
MIXED COLOURS

容量  
50ml



**Unix 4552**  
ユニックス4552  
size: 約W30×D67×H110mm  
重さ: 約30g  
●入数: 12  
COD: 845527 99

アソトカラー(色指定不可)  
MIXED COLOURS

容量  
50ml  
縦網用



**FPI 4562**  
FPI 4562  
size: 約W74×D112×H152mm  
重さ: 約120g  
●入数: 6  
COD: 845627 13

容量  
400ml

給水・給餌器



**FPI 4518**  
FPI 4518  
size: 約W116×D137×H212mm  
重さ: 約330g  
●入数: 1  
COD: 845187 11 □ White  
COD: 845187 12 ■ Brown

アソトカラー(色指定不可)  
MIXED COLOURS



**Silver Special 4560**  
シルバー スペシャル 4560  
size: 約W73×D80×H151mm  
重さ: 約90g  
●入数: 3  
COD: 845607 99



**FPI 4512 Cup**  
FPI 4512 カップ  
size: 約W95×D76×H67mm  
重さ: 約80g  
●入数: 3  
COD: 845127 24



**FPI 4514**  
FPI 4514 餌入れ  
size: 約W210×D84×H65mm  
重さ: 約110g  
●入数: 6  
COD: 845147 13

菜入れ

アソトカラー(色指定不可)  
MIXED COLOURS



**FPI 4320 Cup**  
FPI 4320 カップ  
size: 約W50×D92×H43mm  
重さ: 約30g  
●入数: 6  
COD: 843207 99



**FPI 4324 Salad Rack**  
FPI 4324 サラダラック  
size: 約W75×D35×H88mm  
重さ: 約20g  
●入数: 6  
COD: 843247 99

※カタログに掲載しているファープラスト製品は全てオープン価格です。



フードホルダー

アソートカラー(色指定不可)  
MIXED COLOURS



2個  
入り



**PA4751 Food Holder**

PA4751 フードホルダー  
size: 約W30×D15×H55mm  
重さ: 約30g  
●入数: 24  
COD: 847518 99



**PA4328 Fruit Holder**

PA4328 木製フルーツホルダー  
size: 全長約205mm  
(ホルダー部分約90mm)  
●入数: 6  
COD: 843288 99



小・中型インコ・フィンチ用水浴び容器



**Bird Bath Trevi 4405**

バードバストレヴィ  
size: 約W157×D138×H140mm  
重さ: 約170g  
●入数: 1  
COD: 844057 99

- 適応鳥かご
- バリ
  - カント
  - イビザオープン
  - ロザ



**Rio 1**

リオ1  
size: 約W120×D140×H130mm  
重さ: 約170g  
●入数: 2  
COD: 844107 99



**Rio 2**

リオ2  
size: 約W150×D190×H150mm  
重さ: 約290g  
●入数: 2  
COD: 844147 99



**Rio 3**

リオ3  
size: 約W190×D230×H220mm  
重さ: 約490g  
●入数: 2  
COD: 844187 99



**Rio 10**

リオ10  
size: 約W260×D180×H170mm  
重さ: 約490g  
●入数: 2  
COD: 844207 99

鳥用おもちゃ



**PA4091 Bird Toy**

PA4091 木製バードトイ  
size: 約W110×L320mm  
重さ: 約116g  
●入数: 3  
COD: 840910 99



**PA4092 Bird Toy**

PA4092 木製バードトイ  
size: 約W100×L310mm  
重さ: 約78g  
●入数: 3  
COD: 840920 99



**PA4094 Bird Toy**

PA4094 木製バードトイ  
size: 約W80×L320mm  
重さ: 約58g  
●入数: 3  
COD: 840940 99



**PA4095 Bird Toy**

PA4095 木製バードトイ  
size: 約W70×L470mm  
重さ: 約90g  
●入数: 3  
COD: 840950 99



**PA4096 Bird Toy**

PA4096 木製バードトイ  
size: 約W93×L470mm  
重さ: 約109g  
●入数: 3  
COD: 840960 99



**PA4084 Bird Toy**

PA4084 木製バードトイ  
size: 約W125×L156mm  
重さ: 約20g  
●入数: 3  
COD: 840847 00



**PA4270 Bird Toy**

PA4270 プラスチック製バードトイ  
size: 約W55×L300mm  
重さ: 約20g  
●入数: 3  
COD: 842707 99

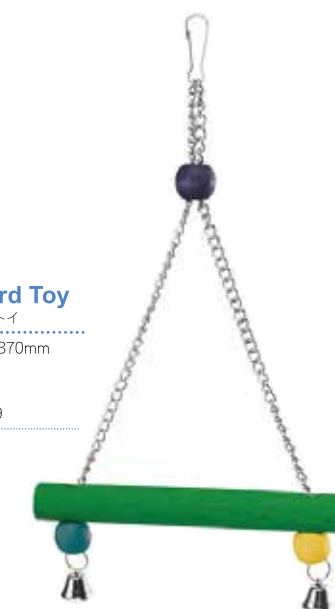

**PA4098 Bird Toy**

PA4098 木製バードトイ  
size: 約W200×L370mm  
重さ: 約111g  
●入数: 3  
COD: 840980 99

セキセイ・フィンチ用ケージミラー



**PA4242 Bird Mirror S**

PA4242 ミラー  
size: (全長) 約300mm  
(ミラー部分) 約W70×H80mm  
(ペル) 約Φ50mm  
重さ: 約60g  
●入数: 6  
COD: 842427 99



**PA4244 Bird Mirror M**

PA4244 ミラー  
size: (全長) 約370mm  
(ミラー部分) 約W90×H150mm  
(ペル) 約Φ50mm  
重さ: 約90g  
●入数: 6  
COD: 842447 99



**PA 4212 Mirror**

PA 4212 ミラー  
size: 約W80×H155mm  
重さ: 約60g  
●入数: 6  
COD: 842127 99

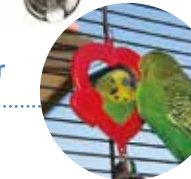

※イタリアより予告なく色・柄・デザインが変わる場合がございますのでご了承ください。  
※お色のご指定はいただけませんので予めご了承ください。(現在のカラーは弊社HPをご確認ください)

※カタログに掲載しているファープラスト製品は全てオープン価格です。



木製ハシゴ



**PA 4002**

ハシゴ (5段)  
size: 約W70×H228mm  
重さ: 約60g  
●入数: 6  
COD: 840027 00

**PA 4004**

ハシゴ (9段)  
size: 約W89×H370mm  
重さ: 約110g  
●入数: 6  
COD: 840047 00

**PA 4006**

ハシゴ (11段)  
size: 約W110×H448mm  
重さ: 約150g  
●入数: 6  
COD: 840067 00

プラスチック製パーチ



**FPI 4180 Perch**

FPI 4180 止まり木 (2本入り)  
size: 約W184×D24×H24mm  
重さ: 約30g  
●入数: 6  
COD: 841807 99

**Comfort 1 4172**

コンフォート1 4172 (2本入り)  
size: 約Φ12×L226~362mm  
重さ: 約60g  
●入数: 3  
COD: 841727 13

プラスチック製ブランコ



アソートカラー(色指定不可)  
MIXED COLOURS

**FPI 4053 Swing**

FPI 4053 プラスチックスイング  
size: 約W105×D12×H105mm  
重さ: 約10g  
●入数: 6  
COD: 842127 99

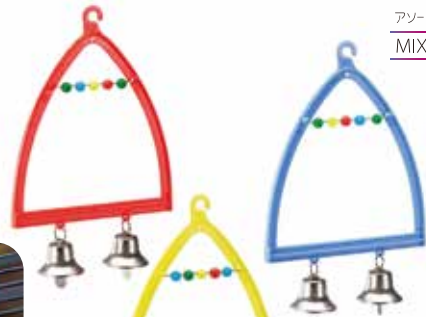

アソートカラー(色指定不可)  
MIXED COLOURS

**PA 4058 Plastic Swing**

PA 4058 プラスチックスイング  
size: 約W95×H140mm  
重さ: 約20g  
●入数: 6  
COD: 840587 99

防寒・保温カバー



**Regina Cover**

レジーナ専用カバー  
size: 約W500×D430×H15mm  
重さ: 約165g  
●入数: 1  
COD: 820000 99



小鳥用偽卵

メスの小鳥を一羽で飼っていると無精卵を産みます。一般的にメスは産卵すると、寿命が短くなると言われています。小鳥をたくさん増やさずに、飼育したい方には必需品です。

4個入り



**FPI 4310 Plastic Egg**

FPI 4310 プラスチックエッグ  
size: 約Φ13×H16mm  
重さ: 約18g  
●入数: 4  
COD: 843107 11

※イタリアより予告なく色・柄・デザインが変わる場合がございますのでご了承ください。  
※お色のご指定はいただけませんので予めご了承ください。(現在のカラーは弊社HPをご確認ください)

セキセイ類おすすめ巣

ナチュラルな素材の小鳥の巣箱。



【適応鳥かご】  
バリ・ロザ・イビザオープン・ピアノ4・パラディオ4・カント



**Nido Mini**

ニド ミニ  
size: 約W115×D125×H120mm  
(内寸)約W100×D110×H100mm  
重さ: 約410g  
●入数: 6  
COD: 921010 00



**Nido S**

ニド S  
size: 約W130×D120×H170mm  
(内寸)約W115×D102×H150mm  
重さ: 約520g  
●入数: 6  
COD: 921030 00



**Nido M**

ニド M  
size: 約W195×D140×H140mm  
(内寸)約W180×D125×H117mm  
重さ: 約830g  
●入数: 4  
COD: 921050 00



**Nido L**

ニド L  
size: 約W250×D170×H170mm  
(内寸)約W235×D153×H150mm  
重さ: 約1280g  
●入数: 4  
COD: 921070 00



**Nido Extra Large**

ニド エクストラ ラージ  
size: 約W260×D250×H330mm  
重さ: 約2180g  
●入数: 2  
COD: 921090 00



フィンチ類おすすめ巣

ナチュラルな素材の小鳥の巣。いろいろなタイプの鳥かごに取り付け可能。



**PA 4452 Wicker Nest**

PA4452 小鳥の巣  
size: 約W70×D90×H105mm  
重さ: 約21g  
●入数: 6  
COD: 844527 00



(後側)

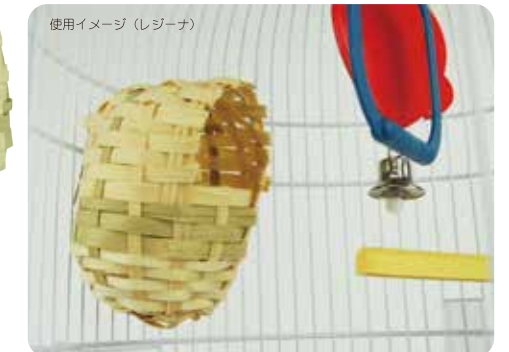

使用イメージ (レジーナ)

ナチュラルな素材の小鳥の巣。いろいろなタイプの鳥かごに取り付け可能。



PA4454



PA4455

**PA 4455 Wicker Nest**

PA4455 小鳥の巣  
size: 約Φ90×H55mm  
重さ: 約12g  
●入数: 6  
COD: 844557 00



PA4454

**PA 4454 Wicker Nest**

PA4454 小鳥の巣  
size: 約Φ110×H60mm  
重さ: 約14g  
●入数: 6  
COD: 844547 00

PA4455 (内側)

※カタログに掲載しているファープラスト製品は全てオープン価格です。



MADE IN JAPAN

世界初、砂漠のトリュフ「キマ」を使ったペット用サプリメント

犬・猫用サプリメント



PET SUPPLEMENT  
**Kima & Me**  
WELLNESS

キマ&ミーウェルネス

健康を維持することにより  
動物が本来持っている  
免疫力を保ちます。



キマについて  
動画も公開中!



「キマ」とは?

キマはキノコ類の中では高級食材「トリュフ」の仲間属し、砂漠トリュフとも呼ばれ、子実体の形状はトリュフ同様ジャガイモ状を呈します。砂漠の土の下に生息するため、トリュフはブタ(或いはイヌ)が地中より探し出すように、砂漠ではラクダが探し出し、人知れず食して過酷な生活条件下の滋養源としてと伝えられてきました。

そのキノコが自然界で育つ条件は「灼熱の太陽が照り付ける小石がごろごろしているような砂漠に4~5年に一度の春先に雷を伴う10ミリ以上の雨が降った後のみ」地中に生えるという大変珍しいものである。

このような特殊な環境にしか生育することが出来ないために「雷からの贈り物」と言われています。

アラビア半島で3000年前から珍重される食物「キマ」の誕生

砂漠のキノコは品種も多く、育成する地域や国により名前も違います。

今から20年前、当時玉川大学農学部大学院学術研究科教授であり、早稲田大学客員教授であった大友俊 允理学・医学博士がJICA(国際協力機構)の要請で、砂漠の緑地化のテーマで中近東の砂漠に赴いた際、現地の高官から多種ある砂漠のキノコの中で非常に高く健康効果があるとされているキノコの紹介を受け、日本に帰国後、著名な国立・私立医科大学で分析を行った結果、キノコの成分である免疫賦活成分、β-Dグルカン・グライコプロテイン・アラビノキシラン等の含有量が、他の茸より高い事が判明しました。大友博士は3年の歳月を経てそのキノコの菌糸体の培養に成功しました。それにより、非常に稀なる砂漠のキノコの量産が可能になり、更に培養した原木(有効成分)に、全て天然自然のものを基に自律神経のバランスとホルモンの分泌を促進させる成分を合体させ、人間の健康維持・美容にも効果が期待できる健康食品「キマ」を誕生させたのです。この20年、多くの「キマ」ご愛用者様に喜ばれて現在に至っており、更にペット向けに数年前より臨床体験を重ね、この度ペット用にサプリメントを完成させました。

キノコ類の乾燥重量に対する滋養成分の比較

※玉川大学農学部調べ

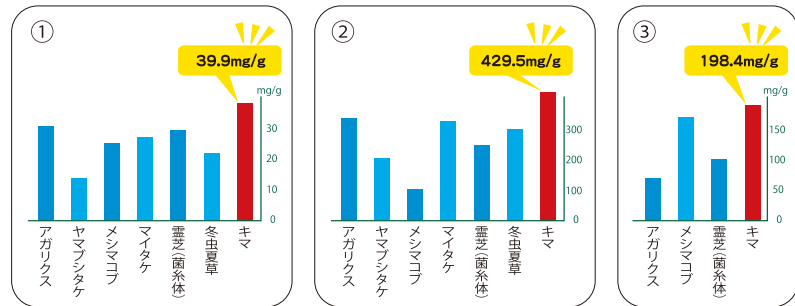

①【β-Dグルカン】

免疫力を向上させる作用や、がん予防が期待されています。

②【グライコプロテイン】

免疫、受容体認識、炎症、疫病性、がん転移などの細胞プロセスにおいて、重要な役割を果たします。

③【アラビノキシラン】

免疫力を高める成分としてアメリカで注目されています。抗がん作用、抗酸化作用、糖尿病改善作用、抗ウイルス作用などが期待されています。



実際に使った  
お客様の声

盲導犬を引退してから与えました。  
栃木県宇都宮市/上野さま

10年間盲導犬として働いていたラブラドルのココ。通常、ラブラドルの寿命が平均10~12年と言われている中、現役を引退してから毎日キマを与えたココは16歳まで元気に生きてくれました。また、自宅で飼っていた猫にも5歳からキマを1日おきにごく少量で与えていますが18年1度も病院にかかったことがありません!

上野様以外にも多数のお声を頂いています!詳しくは動画をご確認ください! (ページ右)



開発者:大友俊 允理学博士

東京大学理学博士、聖マリアンナ医科大学医学博士、アラブ緑化事業団技術顧問、マクロエンジニアリング学会理事、細菌学会評議員、ドイツ微生物学会誌外国編集員、国家プロジェクトであるバイオマスセンターの初代所長であり、バイオテクノロジー環境部門の第一人者。

最初のアガリクスの開発者で、早稲田大学大学院生命工学科立ち上げに寄与する。玉川大学大学院環境資源教授でもあり、環境資源の為の科学「地球環境の哲人」を初め、数多くの著書を出版、および論文を発表している。



商品名にもなっている「キマくん」と「ミーちゃん」  
2匹もこのサブリを愛用しているおかげで  
毎日健康!元気ですよ!



犬・猫用

**Kima & Me** WELLNESS

キマ&ミー ウェルネス

■与え方■  
体重10kgあたり1日1錠(0.3g)をそのまま与えるかフードに混ぜて与えてください。

φ約9mm  
(実物大)

■原材料:キマ(茸)粉末(国内製造)、マルトデキストリン、フィッシュコラーゲン(ゼラチンを含む)、グルコマンナン/微結晶セルロース、D-ソルビトール、ステアリン酸Ca、微粒二酸化ケイ素、HPC

内容量	品番	入数	定価(税込)	JAN
7錠	KM007	1	¥900 (税込¥990)	4995723950113
30錠	KM030	1	¥3,600 (税込¥3,960)	4995723950120
100錠	KM100	1	¥9,000 (税込¥9,900)	4995723950106



人間用

**Kima Colla**

キマコラ

1包2g

■原材料:キマ(茸)粉末(国内製造)、フィッシュコラーゲン、無臭ニンニク、グルコマンナン/ペニバナ赤色素、セルロース、二酸化ケイ素、甘味料(ステビア)、糊料(グアーガム)

内容量	品番	入数	定価(税込)	JAN
30包	KC60	1	¥11,000 (税込¥11,880)	4571527100017

販売者:株式会社アーサーメディカル  
公式HP: arthurmedical.com



+ 日赤血液センターなど

多数の医療機関や公共施設で採用されています。

MADE IN JAPAN

ADBAC+ アドバックプラス

Alkyl Dimethyl Benzyl Ammonium Chloride

次亜塩素酸ナトリウムよりも「安全」アルコールよりも「安心」第4級アンモニウム塩を使用した塩素不使用、アルコール不使用のウイルス除去剤です。

日本国経済産業省公表済

第4級アンモニウム塩含有製剤使用  
(塩化ベンザルコニウム)

アメリカ合衆国環境保護局登録済

私たちが生活するさまざまなシーンで活躍

除菌 消臭 洗浄

- ◆手指 ◆衣類 ◆カバン ◆トイレまわり
- ◆お風呂まわり ◆ドアノブ ◆玄関 etc...

	安全性	持続性
次亜塩素酸ナトリウム	×	△※2
アルコール	△※1	×
アドバックプラス (第4級アンモニウム塩)	○	○

※1:個人差によりアレルギー症状が現れることがあります。 ※2:紫外線や熱に触れる事で水になります。

Almighty

希釈せずそのまま使えます  
オールマイティ

第4級アンモニウム塩濃度0.07%



Adbac plus [Almighty]

アドバックプラス(オールマイティ)

内容量: 50ml	内容量: 200ml
●入数: 48	●入数: 24
A+50A JAN 4995723970005	A+200A JAN 4995723970012
¥500 (税込¥550)	¥1,200 (税込¥1,320)
内容量: 480ml	内容量: 1000ml
●入数: 12	●入数: 12
A+480A JAN 4995723970029	A+1000A JAN 4995723970036
¥2,000 (税込¥2,200)	¥3,000 (税込¥3,300)

第4級アンモニウム塩とは?

うがい薬や目薬、赤ちゃんのおしりふきでも使用されていて、人体への影響が少なく中性なので金属腐食もありません。第4級アンモニウム塩製剤は米国環境保護局にも登録され、経済産業省等でも様々な指針、通知などで使用が推奨され、医療機関等で広く使用されています。

2-フェノキシエタノールとは?

保存剤として品質の劣化を防ぐために化粧品などにも使用されています。天然由来の成分で自然界でも玉露などで存在する揮発成分。また、細菌に対して菌膜を破壊し増殖を防ぎます。フェノキシエタノールは「グリコールエーテル」の一種なので「アルコール」ではありません。

Pure

用途に応じて希釈して使用  
ピュア

第4級アンモニウム塩濃度1.4%



Adbac plus [Pure]

アドバックプラス(ピュア)

内容量: 120ml	内容量: 1000ml
●入数: 36	●入数: 12
A+120P JAN 4995723970104	A+1000P JAN 4995723970111
¥3,600 (税込¥3,960)	¥26,000 (税込¥27,600)

液性: 中性 (pH7.0~7.1)  
成分: 第4級アンモニウム塩(塩化ベンザルコニウム)、2-フェノキシエタノール、電解水