



EDITOR & CREATOR
of MID-CENTURY *ICONS*

Cennik Publiczny Brutto

Obowiązuje od 01/09/2023

PLN

Meble zaprojektowane i wyprodukowane w 100% w Polsce

366concept.com

WAŻNE INFORMACJE

- Ten Cennik zastępuje wszystkie dotychczasowe Cenniki.
- Wszystkie ceny zawierają podatek VAT.
- Brak minimalnej kwoty zamówienia.
- Akceptujemy realizacje / projekty w tkaninach (COM) oraz skórach (COL) powierzonych przez klienta
Minimalne zamówienie w tkaninie powierzonej wynosi 5 sztuk w jednej tkaninie - realizacja zamówienia tylko po wcześniejszej akceptacji ze strony 366 Concept.

DOSTAWA

- Ceny w Cenniku dotyczą wyłącznie dostaw na terenie Polski. W przypadku wysyłki poza teren kraju, prosimy o kontakt bezpośrednio z Działem Obsługi Klienta.
- Jeśli masz specjalne prośby dotyczące wysyłki skontaktuj się z nami pod adresem hello@366concept.com.
Z przyjemnością pomożemy!

ZWROTY

Nasze produkty powstają na zamówienie i w związku z tym nie akceptujemy zwrotów.

Skontaktuj się z nami, aby sprawdzić jakie produkty znajdują się obecnie w naszym magazynie i poznać szczegółowe warunki zwrotów.

Klient może odmówić przyjęcia paczki w następujących przypadkach:

- Jeśli produkt został uszkodzony w czasie transportu,
- Jeśli zawartość przesyłki jest nieprawidłowa.

Odmowa odbioru przesyłki nie upoważnia Klienta do anulowania zamówienia.

Aby złożyć reklamację, prosimy o kontakt pod adresem: reklamacje@366concept.com.

 TKANINY

Kolekcje tkanin są podzielone na 5 kategorii cenowych:

I GRUPA	II GRUPA	III GRUPA	IV GRUPA	V GRUPA
<ul style="list-style-type: none"> • <i>Velvet</i> • <i>Shine Velvet</i> • <i>Cord</i> • <i>COM</i> 	<ul style="list-style-type: none"> • <i>Coco</i> • <i>Boucle</i> • <i>Marble</i> • <i>Wool</i> • <i>Teddy</i> 	<ul style="list-style-type: none"> • <i>Braid</i> • <i>Wave</i> • <i>Mondrian</i> • <i>Coffee</i> 	<ul style="list-style-type: none"> • <i>Kwadrat Hallingdal</i> • <i>COL</i> • <i>Casamance</i> 	<ul style="list-style-type: none"> • <i>Skóra naturalna</i>

 DREWNO

Do produkcji naszych mebli wykorzystujemy 2 rodzaje drewna:

 JESION

- *Seria Fox*
- *Seria Fox Metal*
- *Seria 200-190*
- *Seria 200-125 VAR*

 DĄB

- *Seria 366*
- *Seria 366 Metal*
- *Seria Bunny*
- *Komody*
- *Biurka*
- *Stoły*
- *Seria Stefan*

Zarówno drewno jesionowe jak i dębowe występują w 4 wariantach kolorystycznych:

DREWNO

- *02 Naturalny*
- *03 Karmelowy*
- *04 Czarny*
- *05 Brązowy*

METAL

Seria 366 Metal jest dostępna w 2 wykończeniach:

SERIA 366 METAL

- *Czarny Mat*
- *Mosiądz*

MARMUR

Blaty stolików marmurowych są dostępne w 7 wariantach kolorystycznych:

KOLORY MARMURU

- *Bordowy - Rosso Levanto*
- *Brązowy - Emperador Dark*
- *Kremowy - Diana Royal*
- *Taupe - Pietra Beige*
- *Czarny - Nero Marquina*
- *Biały - Bianco Carrara*
- *Biały & Szary - Breccia Vagli*

FOTEL 366

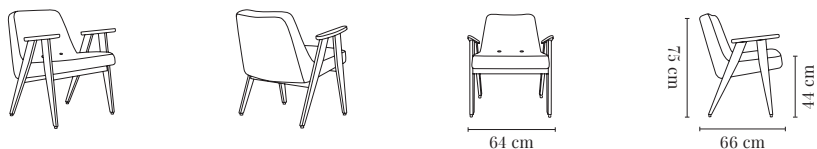

DREWNO	I GRUPA	II GRUPA	III GRUPA	IV GRUPA	V GRUPA	PRZESYŁKA BRUTTO
<i>Dąb</i>	<i>3000 zł</i>	<i>3240 zł</i>	<i>3540 zł</i>	<i>3900 zł</i>	<i>4400 zł</i>	<i>50 zł</i>

SZEROKOŚĆ	<i>64 cm</i>	WYMIARY PRZESYŁKI	<i>78 x 68 x 70 cm</i>
WYSOKOŚĆ	<i>75 cm</i>	COM (ZUŻYCIE)	<i>1 szt. = 1,8 x 1,4 m / 2+ szt. = 1,8 x 1,4 m</i>
GŁĘBOKOŚĆ	<i>66 cm</i>	COL (ZUŻYCIE)	<i>1 szt. = 2,2 m²</i>
WYSOKOŚĆ SIEDZISKA	<i>44 cm</i>		

FOTEL BUJANY 366

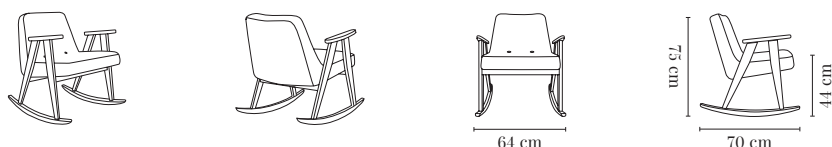

DREWNO	I GRUPA	II GRUPA	III GRUPA	IV GRUPA	V GRUPA	PRZESYŁKA BRUTTO
<i>Dąb</i>	<i>3500 zł</i>	<i>3740 zł</i>	<i>4040 zł</i>	<i>4400 zł</i>	<i>4900 zł</i>	<i>150 zł</i>

SZEROKOŚĆ	<i>64 cm</i>	WYMIARY PRZESYŁKI	<i>78 x 71 x 74 cm</i>
WYSOKOŚĆ	<i>75 cm</i>	COM (ZUŻYCIE)	<i>1 szt. = 1,8 x 1,4 m / 2+ szt. = 1,8 x 1,4 m</i>
GŁĘBOKOŚĆ	<i>70 cm</i>	COL (ZUŻYCIE)	<i>1 szt. = 2,2 m²</i>
WYSOKOŚĆ SIEDZISKA	<i>44 cm</i>		

I GRUPA	<i>COM / Velvet / Shine Velvet / Cord</i>
II GRUPA	<i>Coco / Boucle / Marble / Wool / Teddy</i>
III GRUPA	<i>Braid / Wave / Mondrian / Coffee</i>
IV GRUPA	<i>Kwadrat Hallingdal / COL / Casamance</i>
V GRUPA	<i>Skóra naturalna</i>
DREWNO	<i>Dąb 02 / 03 / 04 / 05</i>

SOFA DWUOSOBOWA 366



DREWNO	I GRUPA	II GRUPA	III GRUPA	IV GRUPA	V GRUPA	PRZESYŁKA BRUTTO
<i>Dąb</i>	4900 zł	5380 zł	5980 zł	6700 zł	7700 zł	150 zł

SZEROKOŚĆ	115 cm	WYMIARY PRZESYŁKI	126 x 78 x 70 cm
WYSOKOŚĆ	75 cm	COM (ZUŻYCIE)	1 szt. = 3 x 1,4 m / 2+ szt. = 3 x 1,4 m
GŁĘBOKOŚĆ	66 cm	COL (ZUŻYCIE)	1 szt. = 3,9 m ²
WYSOKOŚĆ SIEDZISKA	44 cm		

SOFA TRZYOSOBOWA 366

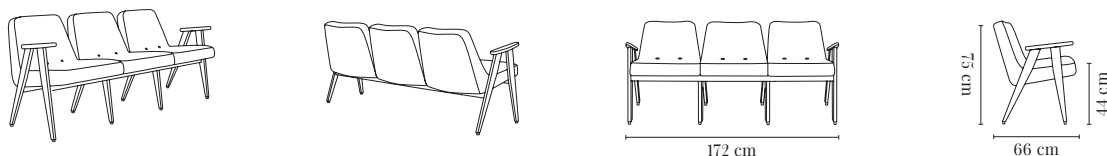

DREWNO	I GRUPA	II GRUPA	III GRUPA	IV GRUPA	V GRUPA	PRZESYŁKA BRUTTO
<i>Dąb</i>	6900 zł	7620 zł	8520 zł	9600 zł	11100 zł	250 zł

SZEROKOŚĆ	172 cm	WYMIARY PRZESYŁKI	Paleta
WYSOKOŚĆ	75 cm	COM (ZUŻYCIE)	1 szt. = 4,2 x 1,4 m / 2+ szt. = 4,2 x 1,4 m
GŁĘBOKOŚĆ	66 cm	COL (ZUŻYCIE)	1 szt. = 5,9 m ²
WYSOKOŚĆ SIEDZISKA	44 cm		

I GRUPA	<i>COM / Velvet / Shine Velvet / Cord</i>
II GRUPA	<i>Coco / Boucle / Marble / Wool / Teddy</i>
III GRUPA	<i>Braid / Wave / Mondrian / Coffee</i>
IV GRUPA	<i>Kwadrat Hallingdal / COL / Casamance</i>
V GRUPA	<i>Skóra naturalna</i>
DREWNO	<i>Dąb 02 / 03 / 04 / 05</i>

SERIA 366 JUNIOR

Obowiązuje od 01/09/2023

FOTEL 366 JUNIOR

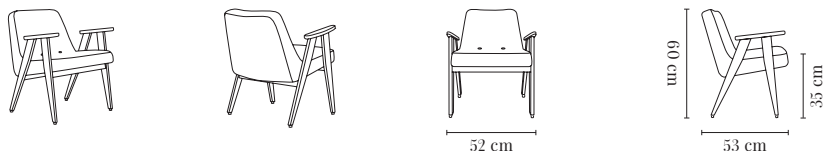

DREWNO	I GRUPA	II GRUPA	III GRUPA	IV GRUPA	PRZESYŁKA BRUTTO
<i>Dąb</i>	1600 zł	1720 zł	1870 zł	2050 zł	50 zł

SZEROKOŚĆ	52 cm	WYMIARY PRZESYŁKI	64 x 55 x 64 cm
WYSOKOŚĆ	60 cm	COM (ZUŻYCIE)	1 szt. = 1,3 x 1,4 m / 2+ szt. = 1,3 x 1,4 m
GŁĘBOKOŚĆ	53 cm		
WYSOKOŚĆ SIEDZISKA	35 cm		

FOTEL BUJANY 366 JUNIOR

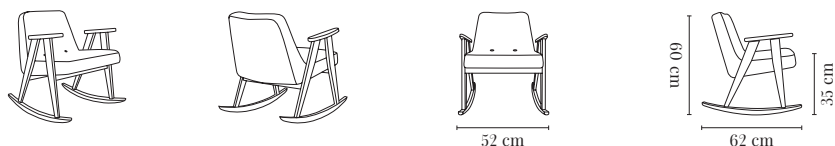

DREWNO	I GRUPA	II GRUPA	III GRUPA	IV GRUPA	PRZESYŁKA BRUTTO
<i>Dąb</i>	1700 zł	1820 zł	1970 zł	2150 zł	50 zł

SZEROKOŚĆ	52 cm	WYMIARY PRZESYŁKI	64 x 55 x 64 cm
WYSOKOŚĆ	60 cm	COM (ZUŻYCIE)	1 szt. = 1,3 x 1,4 m / 2+ szt. = 1,3 x 1,4 m
GŁĘBOKOŚĆ	62 cm		
WYSOKOŚĆ SIEDZISKA	35 cm		

I GRUPA	COM / Velvet / Shine Velvet / Cord
II GRUPA	Coco / Boucle / Marble / Wool / Teddy
III GRUPA	Braid / Wave / Mondrian / Coffee
IV GRUPA	Kwadrat Hallingdal / COL / Casamance
V GRUPA	Skóra naturalna
DREWNO	Dąb 02 / 03 / 04 / 05

FOTEL 366 METAL

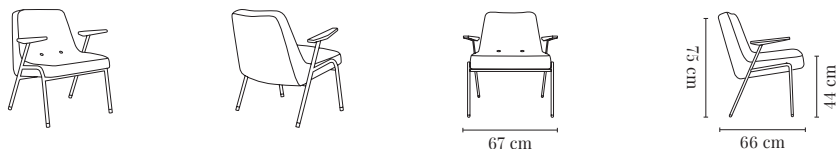

CZARNY MAT

DREWNO	I GRUPA	II GRUPA	III GRUPA	IV GRUPA	V GRUPA	PRZESYŁKA BRUTTO
<i>Dąb</i>	3200 zł	3440 zł	3740 zł	4100 zł	4600 zł	50 zł

SZEROKOŚĆ	67 cm	WYMIARY PRZESYŁKI	78 x 71 x 70 cm
WYSOKOŚĆ	75 cm	COM (ZUŻYCIE)	1 szt. = 1,8 x 1,4 m / 2+ szt. = 1,8 x 1,4 m
GŁĘBOKOŚĆ	66 cm	COL (ZUŻYCIE)	1 szt. = 2,2 m ²
WYSOKOŚĆ SIEDZISKA	44 cm		

I GRUPA	<i>COM / Velvet / Shine Velvet / Cord</i>
II GRUPA	<i>Coco / Boucle / Marble / Wool / Teddy</i>
III GRUPA	<i>Braid / Wave / Mondrian / Coffee</i>
IV GRUPA	<i>Kwadrat Hallingdal / COL / Casamance</i>
V GRUPA	<i>Skóra naturalna</i>
DREWNO	<i>Dąb 02 / 03 / 04 / 05</i>

FOTEL KLUBOWY 366 METAL

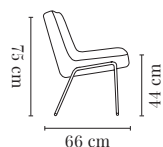

CZARNY MAT

DREWNO	I GRUPA	II GRUPA	III GRUPA	IV GRUPA	V GRUPA	PRZESYŁKA BRUTTO
<i>Dąb</i>	2900 zł	3140 zł	3440 zł	3800 zł	4300 zł	50 zł

SZEROKOŚĆ	60 cm	WYMIARY PRZESYŁKI	78 x 62 x 70 cm
WYSOKOŚĆ	75 cm	COM (ZUŻYCIE)	1 szt. = 1,8 x 1,4 m / 2+ szt. = 1,8 x 1,4 m
GŁĘBOKOŚĆ	66 cm	COL (ZUŻYCIE)	1 szt. = 2,2 m ²
WYSOKOŚĆ SIEDZISKA	44 cm		

I GRUPA	<i>COM / Velvet / Shine Velvet / Cord</i>
II GRUPA	<i>Coco / Boucle / Marble / Wool / Teddy</i>
III GRUPA	<i>Braid / Wave / Mondrian / Coffee</i>
IV GRUPA	<i>Kwadrat Hallingdal / COL / Casamance</i>
V GRUPA	<i>Skóra naturalna</i>
DREWNO	<i>Dąb 02 / 03 / 04 / 05</i>

SOFA DWUOSOBOWA 366 METAL

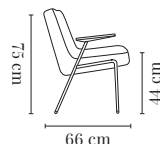
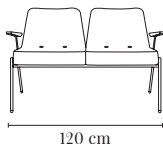
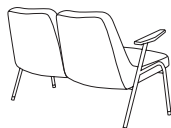
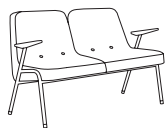

CZARNY MAT

DREWNO	I GRUPA	II GRUPA	III GRUPA	IV GRUPA	V GRUPA	PRZESYŁKA BRUTTO
<i>Dąb</i>	5400 zł	5880 zł	6480 zł	7200 zł	8200 zł	150 zł

SZEROKOŚĆ	120 cm	WYMIARY PRZESYŁKI	126 x 78 x 70 cm
WYSOKOŚĆ	75 cm	COM (ZUŻYCIE)	1 szt. = 2,85 x 1,4 m / 2+ szt. = 2,85 x 1,4 m
GŁĘBOKOŚĆ	66 cm	COL (ZUŻYCIE)	1 szt. = 3,9 m ²
WYSOKOŚĆ SIEDZISKA	44 cm		

I GRUPA	<i>COM / Velvet / Shine Velvet / Cord</i>
II GRUPA	<i>Coco / Boucle / Marble / Wool / Teddy</i>
III GRUPA	<i>Braid / Wave / Mondrian / Coffee</i>
IV GRUPA	<i>Kwadrat Hallingdal / COL / Casamance</i>
V GRUPA	<i>Skóra naturalna</i>
DREWNO	<i>Dąb 02 / 03 / 04 / 05</i>

FOTEL BUNNY

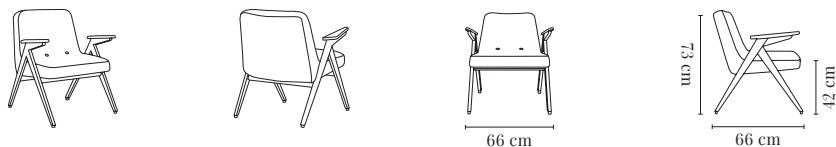

DREWNO	I GRUPA	II GRUPA	III GRUPA	IV GRUPA	V GRUPA	PRZESYŁKA BRUTTO
<i>Dąb</i>	3300 zł	3540 zł	3840 zł	4200 zł	4700 zł	50 zł

SZEROKOŚĆ	66 cm	WYMIARY PRZESYŁKI	78 x 71 x 70 cm
WYSOKOŚĆ	73 cm	COM (ZUŻYCIE)	1 szt. = 1,8 x 1,4 m / 2+ szt. = 1,8 x 1,4 m
GŁĘBOKOŚĆ	66 cm	COL (ZUŻYCIE)	1 szt. = 2,2 m ²
WYSOKOŚĆ SIEDZISKA	42 cm		

SOFA DWUOSOBOWA BUNNY

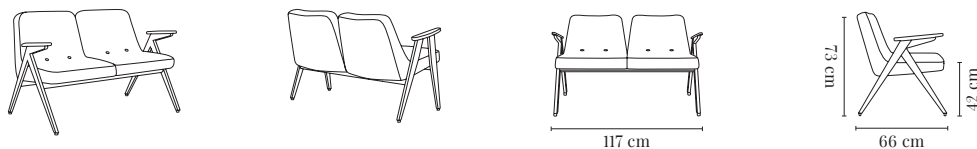

DREWNO	I GRUPA	II GRUPA	III GRUPA	IV GRUPA	V GRUPA	PRZESYŁKA BRUTTO
<i>Dąb</i>	5800 zł	6280 zł	6880 zł	7600 zł	8600 zł	150 zł

SZEROKOŚĆ	117 cm	WYMIARY PRZESYŁKI	126 x 78 x 70 cm
WYSOKOŚĆ	73 cm	COM (ZUŻYCIE)	1 szt. = 2,85 x 1,4 m / 2+ szt. = 2,85 x 1,4 m
GŁĘBOKOŚĆ	66 cm	COL (ZUŻYCIE)	1 szt. = 3,5 m ²
WYSOKOŚĆ SIEDZISKA	42 cm		

I GRUPA	<i>COM / Velvet / Shine Velvet / Cord</i>
II GRUPA	<i>Coco / Boucle / Marble / Wool / Teddy</i>
III GRUPA	<i>Braid / Wave / Mondrian / Coffee</i>
IV GRUPA	<i>Kwadrat Hallingdal / COL / Casamance</i>
V GRUPA	<i>Skóra naturalna</i>
DREWNO	<i>Dąb 02 / 03 / 04 / 05</i>

FOTEL FOX

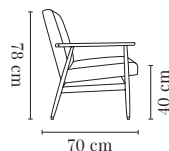

Fotel Fox & Podnózek

DREWNO	I GRUPA	II GRUPA	III GRUPA	IV GRUPA	V GRUPA	PRZESYŁKA BRUTTO
<i>Jesion</i>	3900 zł	4260 zł	4710 zł	5250 zł	6000 zł	50 zł

SZEROKOŚĆ	62 cm	WYMIARY PRZESYŁKI	82 x 66 x 74 cm
WYSOKOŚĆ	78 cm	COM (ZUŻYCIE)	1 szt. = 1,8 x 1,4 m / 2+ szt. = 1,8 x 1,4 m
GŁĘBOKOŚĆ	70 cm	COL (ZUŻYCIE)	1 szt. = 2,3 m ²
WYSOKOŚĆ SIEDZISKA	40 cm		

FOTEL BUJANY FOX

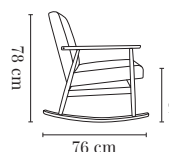

DREWNO	I GRUPA	II GRUPA	III GRUPA	IV GRUPA	V GRUPA	PRZESYŁKA BRUTTO
<i>Jesion</i>	4500 zł	4860 zł	5310 zł	5850 zł	6600 zł	50 zł

SZEROKOŚĆ	62 cm	WYMIARY PRZESYŁKI	82 x 66 x 80 cm
WYSOKOŚĆ	78 cm	COM (ZUŻYCIE)	1 szt. = 1,8 x 1,4 m / 2+ szt. = 1,8 x 1,4 m
GŁĘBOKOŚĆ	76 cm	COL (ZUŻYCIE)	1 szt. = 2,3 m ²
WYSOKOŚĆ SIEDZISKA	40 cm		

I GRUPA	<i>COM / Velvet / Shine Velvet / Cord</i>
II GRUPA	<i>Coco / Boucle / Marble / Wool / Teddy</i>
III GRUPA	<i>Braid / Wave / Mondrian / Coffee</i>
IV GRUPA	<i>Kwadrat Hallingdal / COL / Casamance</i>
V GRUPA	<i>Skóra naturalna</i>
DREWNO	<i>Jesion 02 / 03 / 04 / 05</i>

FOTEL KLUBOWY FOX

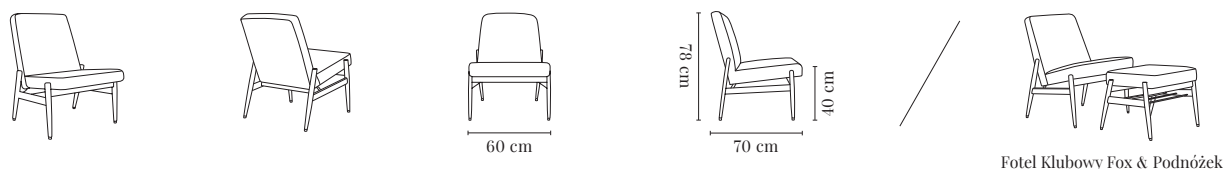

DREWNO	I GRUPA	II GRUPA	III GRUPA	IV GRUPA	V GRUPA	PRZESYŁKA BRUTTO
<i>Jesion</i>	3500 zł	3860 zł	4310 zł	4850 zł	5600 zł	50 zł

SZEROKOŚĆ	60 cm	WYMIARY PRZESYŁKI	82 x 66 x 74 cm
WYSOKOŚĆ	78 cm	COM (ZUŻYCIE)	1 szt. = 1,8 x 1,4 m / 2+ szt. = 1,8 x 1,4 m
GŁĘBOKOŚĆ	70 cm	COL (ZUŻYCIE)	1 szt. = 2,3 m ²
WYSOKOŚĆ SIEDZISKA	40 cm		

SOFA FOX

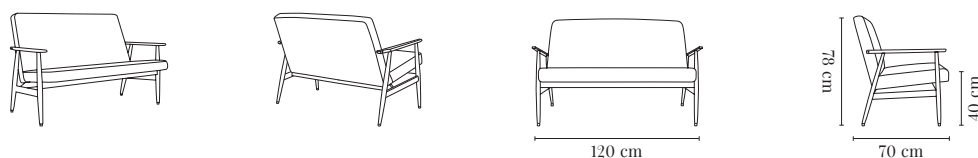

DREWNO	I GRUPA	II GRUPA	III GRUPA	IV GRUPA	V GRUPA	PRZESYŁKA BRUTTO
<i>Jesion</i>	6900 zł	7620 zł	8520 zł	9600 zł	11100 zł	150 zł

SZEROKOŚĆ	120 cm	WYMIARY PRZESYŁKI	124 x 82 x 74 cm
WYSOKOŚĆ	78 cm	COM (ZUŻYCIE)	1 szt. = 3 x 1,4 m / 2+ szt. = 3 x 1,4 m
GŁĘBOKOŚĆ	70 cm	COL (ZUŻYCIE)	1 szt. = 4,5 m ²
WYSOKOŚĆ SIEDZISKA	40 cm		

I GRUPA	<i>COM / Velvet / Shine Velvet / Cord</i>
II GRUPA	<i>Coco / Boucle / Marble / Wool / Teddy</i>
III GRUPA	<i>Braid / Wave / Mondrian / Coffee</i>
IV GRUPA	<i>Kwadrat Hallingdal / COL / Casamance</i>
V GRUPA	<i>Skóra naturalna</i>
DREWNO	<i>Jesion 02 / 03 / 04 / 05</i>

SOFA DWUOSOBOWA FOX

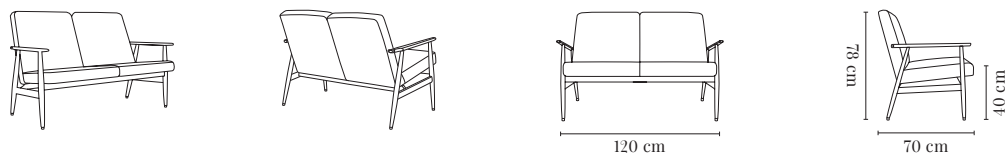

DREWNO	I GRUPA	II GRUPA	III GRUPA	IV GRUPA	V GRUPA	PRZESYŁKA BRUTTO
<i>Jesion</i>	6900 zł	7620 zł	8520 zł	9600 zł	111000 zł	150 zł

SZEROKOŚĆ	120 cm	WYMIARY PRZESYŁKI	124 x 82 x 74 cm
WYSOKOŚĆ	78 cm	COM (ZUŻYCIE)	1 szt. = 2,8 x 1,4 m / 2+ szt. = 2,8 x 1,4 m
GŁĘBOKOŚĆ	70 cm	COL (ZUŻYCIE)	1 szt. = 4,4 m ²
WYSOKOŚĆ SIEDZISKA	40 cm		

SOFA KLUBOWA FOX

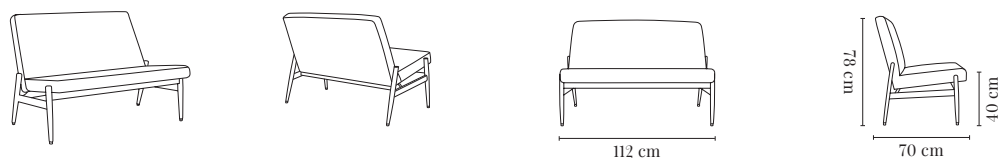

DREWNO	I GRUPA	II GRUPA	III GRUPA	IV GRUPA	V GRUPA	PRZESYŁKA BRUTTO
<i>Jesion</i>	6400 zł	7120 zł	8020 zł	9100 zł	10600 zł	150 zł

SZEROKOŚĆ	112 cm	WYMIARY PRZESYŁKI	124 x 82 x 74 cm
WYSOKOŚĆ	78 cm	COM (ZUŻYCIE)	1 szt. = 3 x 1,4 m / 2+ szt. = 3 x 1,4 m
GŁĘBOKOŚĆ	70 cm	COL (ZUŻYCIE)	1 szt. = 4,5 m ²
WYSOKOŚĆ SIEDZISKA	40 cm		

I GRUPA	<i>COM / Velvet / Shine Velvet / Cord</i>
II GRUPA	<i>Coco / Boucle / Marble / Wool / Teddy</i>
III GRUPA	<i>Braid / Wave / Mondrian / Coffee</i>
IV GRUPA	<i>Kwadrat Hallingdal / COL / Casamance</i>
V GRUPA	<i>Skóra naturalna</i>
DREWNO	<i>Jesion 02 / 03 / 04 / 05</i>

SOFA DŁUGA FOX



DREWNO	I GRUPA	II GRUPA	III GRUPA	IV GRUPA	V GRUPA	PRZESYŁKA BRUTTO
<i>Jesion</i>	7900 zł	8860 zł	10600 zł	11500 zł	13500 zł	250 zł

SZEROKOŚĆ	155 cm	WYMIARY PRZESYŁKI	Paleta
WYSOKOŚĆ	78 cm	COM (ZUŻYCIE)	1 szt. = 4 x 1,4 m / 2+ szt. = 4 x 1,4 m
GŁĘBOKOŚĆ	70 cm	COL (ZUŻYCIE)	1 szt. = 6 m ²
WYSOKOŚĆ SIEDZISKA	40 cm		

SOFA TRZYOSOBOWA FOX

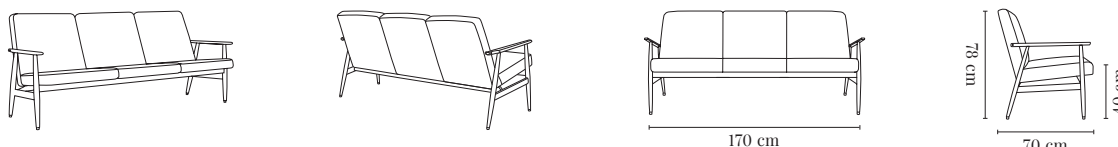

DREWNO	I GRUPA	II GRUPA	III GRUPA	IV GRUPA	V GRUPA	PRZESYŁKA BRUTTO
<i>Jesion</i>	9900 zł	10860 zł	12060 zł	13500 zł	15500 zł	250 zł

SZEROKOŚĆ	170 cm	WYMIARY PRZESYŁKI	Paleta
WYSOKOŚĆ	78 cm	COM (ZUŻYCIE)	1 szt. = 4 x 1,4 m / 2+ szt. = 4 x 1,4 m
GŁĘBOKOŚĆ	70 cm	COL (ZUŻYCIE)	1 szt. = 6,6 m ²
WYSOKOŚĆ SIEDZISKA	40 cm		

I GRUPA	COM / Velvet / Shine Velvet / Cord
II GRUPA	Coco / Boucle / Marble / Wool / Teddy
III GRUPA	Braid / Wave / Mondrian / Coffee
IV GRUPA	Kwadrat Hallingdal / COL / Casamance
V GRUPA	Skóra naturalna
DREWNO	<i>Jesion</i> 02 / 03 / 04 / 05

PODNOŻEK FOX

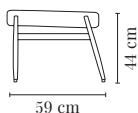
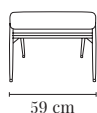

Fotel Klubowy Fox & Podnózek

DREWNO	I GRUPA	II GRUPA	III GRUPA	IV GRUPA	V GRUPA	PRZESYŁKA BRUTTO
<i>jesion</i>	1900 zł	2140 zł	2440 zł	2800 zł	3300 zł	50 zł

SZEROKOŚĆ	59 cm	WYMIARY PRZESYŁKI	48 x 63 x 63 cm
WYSOKOŚĆ	44 cm	COM (ZUŻYCIE)	1 szt. = 2 x 1,4 m / 2+ szt. = 2 x 1,4 m
GŁĘBOKOŚĆ	59 cm	COL (ZUŻYCIE)	1 szt. = 3 m ² (min. 2 szt.)

ŁAWKA FOX 90

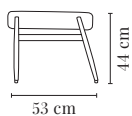
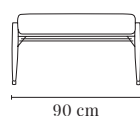

DREWNO	I GRUPA	II GRUPA	III GRUPA	IV GRUPA	V GRUPA	PRZESYŁKA BRUTTO
<i>jesion</i>	2500 zł	2860 zł	3310 zł	3850 zł	4600 zł	50 zł

SZEROKOŚĆ	90 cm	WYMIARY PRZESYŁKI	48 x 94 x 49 cm
WYSOKOŚĆ	44 cm	COM (ZUŻYCIE)	1 szt. = 1,7 x 1,4 m / 2+ szt. = 1,7 x 1,4 m
GŁĘBOKOŚĆ	53 cm	COL (ZUŻYCIE)	1 szt. = 1,6 m ² (min. 2 szt.)

I GRUPA	COM / Velvet / Shine Velvet / Cord
II GRUPA	Coco / Boucle / Marble / Wool / Teddy
III GRUPA	Braid / Wave / Mondrian / Coffee
IV GRUPA	Kwadrat Hallingdal / COL / Casamance
V GRUPA	Skóra naturalna
DREWNO	<i>jesion</i> 02 / 03 / 04 / 05

ŁAWKA FOX 125

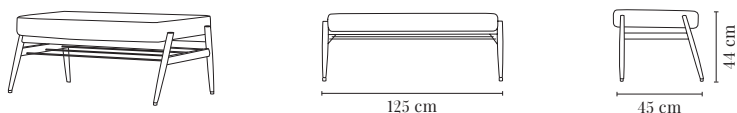

DREWNO	I GRUPA	II GRUPA	III GRUPA	IV GRUPA	V GRUPA	PRZESYŁKA BRUTTO
<i>jesion</i>	2900 zł	3260 zł	3710 zł	4250 zł	5000 zł	50 zł

SZEROKOŚĆ	125 cm	WYMIARY PRZESYŁKI	48 x 129 x 49 cm
WYSOKOŚĆ	44 cm	COM (ZUŻYCIE)	1 szt. = 2,4 x 1,4 m / 2+ szt. = 2,4 x 1,4 m
GŁĘBOKOŚĆ	45 cm	COL (ZUŻYCIE)	1 szt. = 2 m ² (min. 2 szt.)

I GRUPA	<i>COM / Velvet / Shine Velvet / Cord</i>
II GRUPA	<i>Coco / Boucle / Marble / Wool / Teddy</i>
III GRUPA	<i>Braid / Wave / Mondrian / Coffee</i>
IV GRUPA	<i>Kwadrat Hallingdal / COL / Casamance</i>
V GRUPA	<i>Skóra naturalna</i>
DREWNO	<i>jesion 02 / 03 / 04 / 05</i>

SERIA FOX METAL

Obowiązuje od 01/09/2023

FOTEL FOX METAL

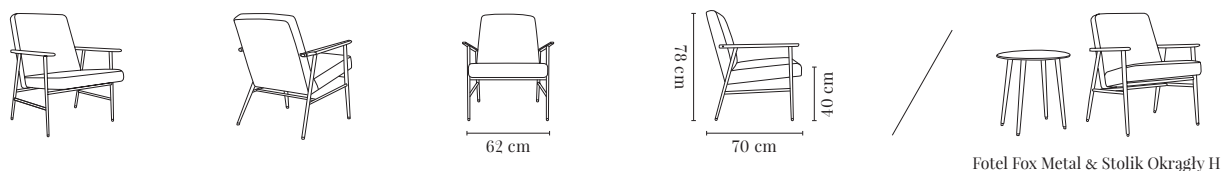

DREWNO	I GRUPA	II GRUPA	III GRUPA	IV GRUPA	V GRUPA	PRZESYŁKA BRUTTO
<i>Jesion</i>	4200 zł	4560 zł	5010 zł	5550 zł	6300 zł	50 zł

SZEROKOŚĆ	62 cm	WYMIARY PRZESYŁKI	82 x 66 x 74 cm
WYSOKOŚĆ	78 cm	COM (ZUŻYCIE)	1 szt. = 1,8 x 1,4 m / 2+ szt. = 1,8 x 1,4 m
GŁĘBOKOŚĆ	70 cm	COL (ZUŻYCIE)	1 szt. = 2,3 m ²
WYSOKOŚĆ SIEDZISKA	40 cm		

SOFA FOX METAL

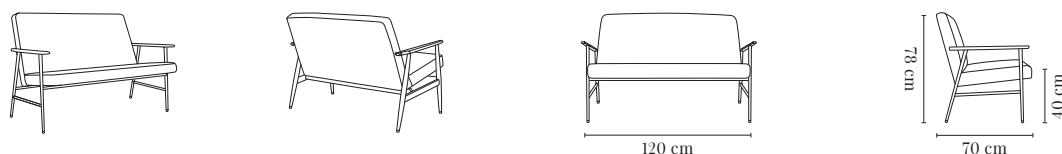

DREWNO	I GRUPA	II GRUPA	III GRUPA	IV GRUPA	V GRUPA	PRZESYŁKA BRUTTO
<i>Jesion</i>	7200 zł	7920 zł	8820 zł	9900 zł	11400 zł	150 zł

SZEROKOŚĆ	120 cm	WYMIARY PRZESYŁKI	124 x 82 x 74 cm
WYSOKOŚĆ	78 cm	COM (ZUŻYCIE)	1 szt. = 3 x 1,4 m / 2+ szt. = 3 x 1,4 m
GŁĘBOKOŚĆ	70 cm	COL (ZUŻYCIE)	1 szt. = 4,5 m ²
WYSOKOŚĆ SIEDZISKA	40 cm		

I GRUPA	<i>COM / Velvet / Shine Velvet / Cord</i>
II GRUPA	<i>Coco / Boucle / Marble / Wool / Teddy</i>
III GRUPA	<i>Braid / Wave / Mondrian / Coffee</i>
IV GRUPA	<i>Kwadrat Hallingdal / COL / Casamance</i>
V GRUPA	<i>Skóra naturalna</i>
DREWNO	<i>Jesion 02 / 03 / 04 / 05</i>

SOFA DWUOSOBOWA FOX METAL

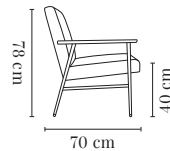
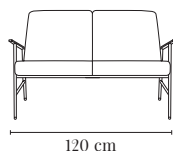
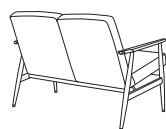

DREWNO	I GRUPA	II GRUPA	III GRUPA	IV GRUPA	V GRUPA	PRZESYŁKA BRUTTO
<i>Jesion</i>	7200 zł	7920 zł	8820 zł	9900 zł	11400 zł	150 zł

SZEROKOŚĆ	120 cm	WYMIARY PRZESYŁKI	124 x 82 x 74 cm
WYSOKOŚĆ	78 cm	COM (ZUŻYCIE)	1 szt. = 2,8 x 1,4 m / 2+ szt. = 2,8 x 1,4 m
GŁĘBOKOŚĆ	70 cm	COL (ZUŻYCIE)	1 szt. = 4,4 m ²
WYSOKOŚĆ SIEDZISKA	40 cm		

I GRUPA	<i>COM / Velvet / Shine Velvet / Cord</i>
II GRUPA	<i>Coco / Boucle / Marble / Wool / Teddy</i>
III GRUPA	<i>Braid / Wave / Mondrian / Coffee</i>
IV GRUPA	<i>Kwadrat Hallingdal / COL / Casamance</i>
V GRUPA	<i>Skóra naturalna</i>
DREWNO	<i>Jesion 02 / 03 / 04 / 05</i>

SERIA STEFAN

Obowiązuje od 01/09/2023

FOTEL STEFAN

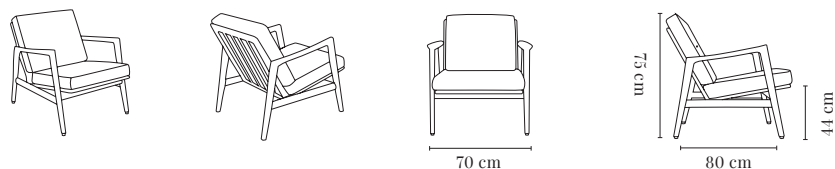

DREWNO	I GRUPA	II GRUPA	III GRUPA	IV GRUPA	V GRUPA	PRZESYŁKA BRUTTO
<i>Dąb</i>	<i>5900 zł</i>	<i>6260 zł</i>	<i>6710 zł</i>	<i>7250 zł</i>	<i>8000 zł</i>	<i>50 zł</i>

SZEROKOŚĆ	<i>70 cm</i>	WYMIARY PRZESYŁKI	<i>82 x 66 x 80 cm</i>
WYSOKOŚĆ	<i>75 cm</i>	COM (ZUŻYCIE)	<i>1 szt. = 1,7 x 1,4 m / 2+ szt. = 1,7 x 1,4 m</i>
GŁĘBOKOŚĆ	<i>80 cm</i>	COL (ZUŻYCIE)	<i>1 szt. = 1,7 m²</i>
WYSOKOŚĆ SIEDZISKA	<i>44 cm</i>		

SOFA DWUOSOBOWA STEFAN

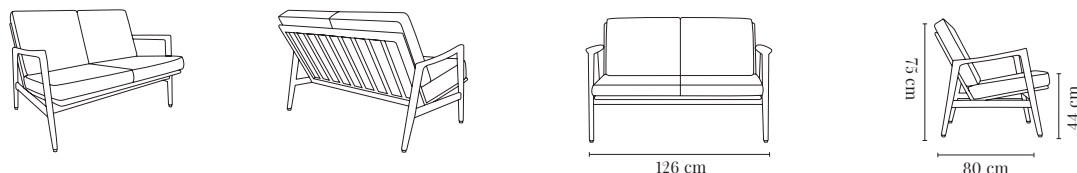

DREWNO	I GRUPA	II GRUPA	III GRUPA	IV GRUPA	V GRUPA	PRZESYŁKA BRUTTO
<i>Dąb</i>	<i>8900 zł</i>	<i>9620 zł</i>	<i>10520 zł</i>	<i>11600 zł</i>	<i>13100 zł</i>	<i>150 zł</i>

SZEROKOŚĆ	<i>126 cm</i>	WYMIARY PRZESYŁKI	<i>Paleta</i>
WYSOKOŚĆ	<i>75 cm</i>	COM (ZUŻYCIE)	<i>1 szt. = 3,4 x 1,4 m / 2+ szt. = 3,4 x 1,4 m</i>
GŁĘBOKOŚĆ	<i>80 cm</i>	COL (ZUŻYCIE)	<i>1 szt. = 3,4 m²</i>
WYSOKOŚĆ SIEDZISKA	<i>44 cm</i>		

I GRUPA	<i>COM / Velvet / Shine Velvet / Cord</i>
II GRUPA	<i>Coco / Boucle / Marble / Wool / Teddy</i>
III GRUPA	<i>Braid / Wave / Mondrian / Coffee</i>
IV GRUPA	<i>Kwadrat Hallingdal / COL / Casamance</i>
V GRUPA	<i>Skóra naturalna</i>
DREWNO	<i>Dąb 02 / 03 / 04 / 05</i>

KRZESŁO 200-190

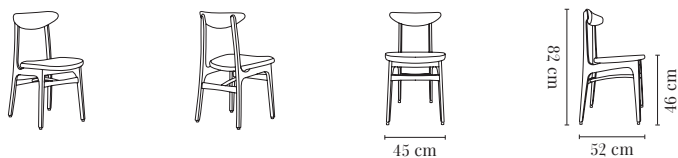

DREWNO	I GRUPA	II GRUPA	III GRUPA	IV GRUPA	V GRUPA	PRZESYŁKA BRUTTO
<i>Jesion</i>	1690 zł	1810 zł	1960 zł	2140 zł	2390 zł	25 zł

SZEROKOŚĆ	45 cm	WYMIARY PRZESYŁKI	86 x 49 x 55 cm
WYSOKOŚĆ	82 cm	COM (ZUŻYCIE)	1 szt. = 1,5 x 1,4 m / 2+ szt. = 1,5 x 1,4 m
GŁĘBOKOŚĆ	52 cm	COL (ZUŻYCIE)	1 szt. = 0,8 m ² (min. 4 szt.)
WYSOKOŚĆ SIEDZISKA	46 cm		

KRZESŁO SZTAPLOWANE 200-190

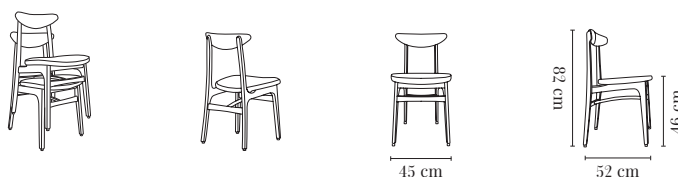

DREWNO	I GRUPA	II GRUPA	III GRUPA	IV GRUPA	V GRUPA	PRZESYŁKA BRUTTO
<i>Jesion</i>	1690 zł	1810 zł	1960 zł	2140 zł	2390 zł	25 zł

Zamówienie od 10 szt.

SZEROKOŚĆ	45 cm	WYMIARY PRZESYŁKI	93 x 48 x 55 cm
WYSOKOŚĆ	82 cm	COM (ZUŻYCIE)	1 szt. = 1,5 x 1,4 m / 2+ szt. = 1,5 x 1,4 m
GŁĘBOKOŚĆ	52 cm	COL (ZUŻYCIE)	1 szt. = 0,8 m ² (min. 4 szt.)
WYSOKOŚĆ SIEDZISKA	46 cm		

I GRUPA	<i>COM / Velvet / Shine Velvet / Cord</i>
II GRUPA	<i>Coco / Boucle / Marble / Wool / Teddy</i>
III GRUPA	<i>Braid / Wave / Mondrian / Coffee</i>
IV GRUPA	<i>Kwadrat Hallingdal / COL / Casamance</i>
V GRUPA	<i>Skóra naturalna</i>
DREWNO	<i>Jesion 02 / 03 / 04 / 05</i>

KRZESŁO BAROWE 200-190 S65

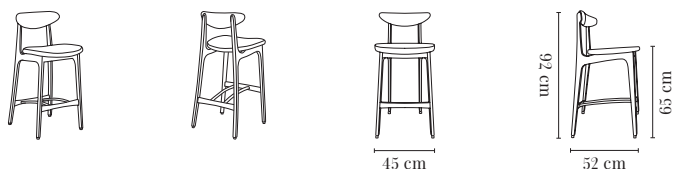

DREWNO	I GRUPA	II GRUPA	III GRUPA	IV GRUPA	V GRUPA	PRZESYŁKA BRUTTO
<i>jesion</i>	1890 zł	1990 zł	2190 zł	2370 zł	2620 zł	25 zł

SZEROKOŚĆ	45 cm	WYMIARY PRZESYŁKI	93 x 48 x 55 cm
WYSOKOŚĆ	92 cm	COM (ZUŻYCIE)	1 szt. = 1,5 x 1,4 m / 2+ szt. = 1,5 x 1,4 m
GŁĘBOKOŚĆ	52 cm	COL (ZUŻYCIE)	1 szt. = 0,8 m ² (min. 4 szt.)
WYSOKOŚĆ SIEDZISKA	65 cm		

KRZESŁO BAROWE 200-190 M75

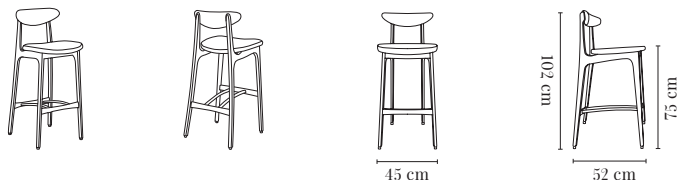

DREWNO	I GRUPA	II GRUPA	III GRUPA	IV GRUPA	V GRUPA	PRZESYŁKA BRUTTO
<i>jesion</i>	1990 zł	2090 zł	2290 zł	2470 zł	2720 zł	25 zł

SZEROKOŚĆ	45 cm	WYMIARY PRZESYŁKI	104 x 49 x 55 cm
WYSOKOŚĆ	102 cm	COM (ZUŻYCIE)	1 szt. = 1,5 x 1,4 m / 2+ szt. = 1,5 x 1,4 m
GŁĘBOKOŚĆ	52 cm	COL (ZUŻYCIE)	1 szt. = 0,8 m ² (min. 4 szt.)
WYSOKOŚĆ SIEDZISKA	75 cm		

I GRUPA	<i>COM / Velvet / Shine Velvet / Cord</i>
II GRUPA	<i>Coco / Boucle / Marble / Wool / Teddy</i>
III GRUPA	<i>Braid / Wave / Mondrian / Coffee</i>
IV GRUPA	<i>Kwadrat Hallingdal / COL / Casamance</i>
V GRUPA	<i>Skóra naturalna</i>
DREWNO	<i>jesion 02 / 03 / 04 / 05</i>

ŁAWKA 200-190

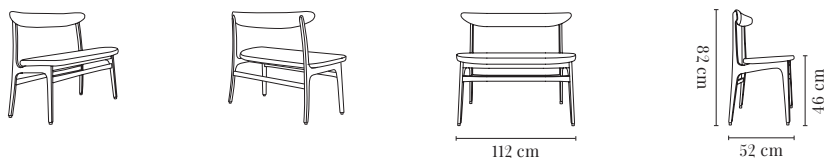

DREWNO	I GRUPA	II GRUPA	III GRUPA	IV GRUPA	V GRUPA	PRZESYŁKA BRUTTO
<i>jesion</i>	2990 zł	3230 zł	3530 zł	3890 zł	4390 zł	50 zł

SZEROKOŚĆ	112 cm	WYMIARY PRZESYŁKI	85 x 115 x 55 cm
WYSOKOŚĆ	82 cm	COM (ZUŻYCIE)	1 szt. = 2,8 x 1,4 m / 2+ szt. = 2,8 x 1,4 m
GŁĘBOKOŚĆ	52 cm	COL (ZUŻYCIE)	1 szt. = 1,5 m ² (min. 4 szt.)
WYSOKOŚĆ SIEDZISKA	46 cm		

I GRUPA	<i>COM / Velvet / Shine Velvet / Cord</i>
II GRUPA	<i>Coco / Boucle / Marble / Wool / Teddy</i>
III GRUPA	<i>Braid / Wave / Mondrian / Coffee</i>
IV GRUPA	<i>Kwadrat Hallingdal / COL / Casamance</i>
V GRUPA	<i>Skóra naturalna</i>
DREWNO	<i>jesion 02 / 03 / 04 / 05</i>

STOŁEK BAROWY 200-190 S65



DREWNO	I GRUPA	II GRUPA	III GRUPA	IV GRUPA	V GRUPA	PRZESYŁKA BRUTTO
<i>jesion</i>	1390 zł	1510 zł	1660 zł	1840 zł	2090 zł	25 zł

SZEROKOŚĆ	45 cm	WYMIARY PRZESYŁKI	80 x 50 x 50 cm
WYSOKOŚĆ	65 cm	COM (ZUŻYCIE)	1-4 szt. = 1,5 x 1,4 m / 4+ szt. = 1,5 x 1,4 m
GŁĘBOKOŚĆ	45 cm	COL (ZUŻYCIE)	1 szt. = 0,5 m ² (min. 4 szt.)

STOŁEK BAROWY 200-190 M65

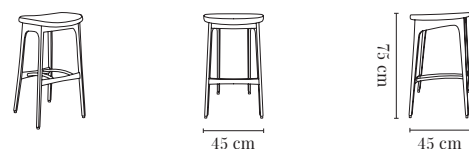

DREWNO	I GRUPA	II GRUPA	III GRUPA	IV GRUPA	V GRUPA	PRZESYŁKA BRUTTO
<i>jesion</i>	1490 zł	1610 zł	1760 zł	1940 zł	2190 zł	25 zł

SZEROKOŚĆ	45 cm	WYMIARY PRZESYŁKI	80 x 50 x 50 cm
WYSOKOŚĆ	75 cm	COM (ZUŻYCIE)	1-4 szt. = 1,5 x 1,4 m / 4+ szt. = 1,5 x 1,4 m
GŁĘBOKOŚĆ	45 cm	COL (ZUŻYCIE)	1 szt. = 0,5 m ² (min. 4 szt.)

I GRUPA	COM / Velvet / Shine Velvet / Cord
II GRUPA	Coco / Boucle / Marble / Wool / Teddy
III GRUPA	Braid / Wave / Mondrian / Coffee
IV GRUPA	Kwadrat Hallingdal / COL / Casamance
V GRUPA	Skóra naturalna
DREWNO	<i>jesion</i> 02 / 03 / 04 / 05

KRZESŁO 200-190 MIX

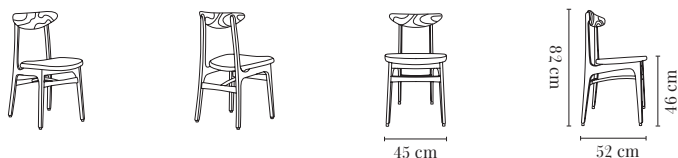

DREWNO	I GRUPA	II GRUPA	III GRUPA	IV GRUPA	V GRUPA	PRZESYŁKA BRUTTO
<i>jesion</i>	1590 zł	1710 zł	1860 zł	2040 zł	2290 zł	25 zł

SZEROKOŚĆ	45 cm	WYMIARY PRZESYŁKI	86 x 49 x 55 cm
WYSOKOŚĆ	82 cm	COM (ZUŻYCIE)	1 szt. = 1,5 x 1,4 m / 2+ szt. = 1,5 x 1,4 m
GŁĘBOKOŚĆ	52 cm	COL (ZUŻYCIE)	1 szt. = 0,5 m ² (min. 4 szt.)
WYSOKOŚĆ SIEDZISKA	46 cm		

KRZESŁO BAROWE 200-190 MIX S65

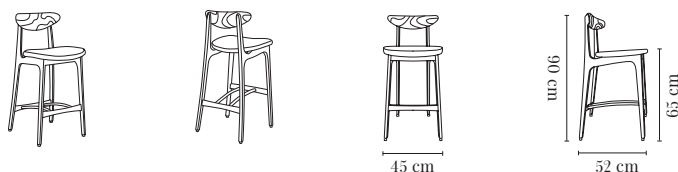

DREWNO	I GRUPA	II GRUPA	III GRUPA	IV GRUPA	V GRUPA	PRZESYŁKA BRUTTO
<i>jesion</i>	1790 zł	1890 zł	2040 zł	2220 zł	2470 zł	25 zł

SZEROKOŚĆ	45 cm	WYMIARY PRZESYŁKI	93 x 48 x 55 cm
WYSOKOŚĆ	90 cm	COM (ZUŻYCIE)	1 szt. = 1,5 x 1,4 m / 2+ szt. = 1,5 x 1,4 m
GŁĘBOKOŚĆ	52 cm	COL (ZUŻYCIE)	1 szt. = 0,5 m ² (min. 4 szt.)
WYSOKOŚĆ SIEDZISKA	65 cm		

I GRUPA	<i>COM / Velvet / Shine Velvet / Cord</i>
II GRUPA	<i>Coco / Boucle / Marble / Wool / Teddy</i>
III GRUPA	<i>Braid / Wave / Mondrian / Coffee</i>
IV GRUPA	<i>Kwadrat Hallingdal / COL / Casamance</i>
V GRUPA	<i>Skóra naturalna</i>
DREWNO	<i>jesion 02 / 03 / 04 / 05</i>

KRZESŁO BAROWE 200-190 MIX M75

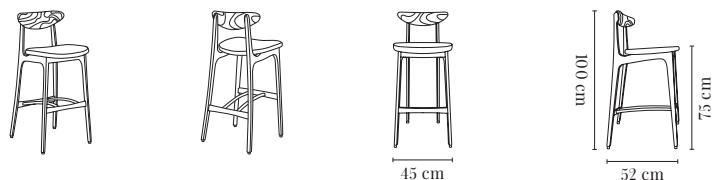

DREWNO	I GRUPA	II GRUPA	III GRUPA	IV GRUPA	V GRUPA	PRZESYŁKA BRUTTO
<i>Jesion</i>	1890 zł	1990 zł	2140 zł	2320 zł	2570 zł	25 zł

SZEROKOŚĆ	45 cm	WYMIARY PRZESYŁKI	104 x 49 x 55 cm
WYSOKOŚĆ	100 cm	COM (ZUŻYCIE)	1 szt. = 1,5 x 1,4 m / 2+ szt. = 1,5 x 1,4 m
GLĘBOKOŚĆ	52 cm	COL (ZUŻYCIE)	1 szt. = 0,5 m ² (min. 4 szt.)
WYSOKOŚĆ SIEDZISKA	75 cm		

KRZESŁO 200-190 TIMBER

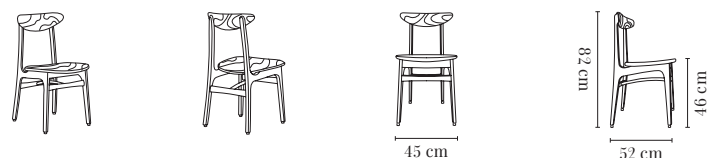

DREWNO	PRZESYŁKA BRUTTO
<i>Jesion</i>	1490 zł

SZEROKOŚĆ	45 cm	DREWNO	<i>Jesion 02 / 03 / 04 / 05</i>
WYSOKOŚĆ	82 cm	WYMIARY PRZESYŁKI	86 x 49 x 55 cm
GLĘBOKOŚĆ	52 cm		
WYSOKOŚĆ SIEDZISKA	46 cm		

I GRUPA	<i>COM / Velvet / Shine Velvet / Cord</i>
II GRUPA	<i>Coco / Boucle / Marble / Wool / Teddy</i>
III GRUPA	<i>Braid / Wave / Mondrian / Coffee</i>
IV GRUPA	<i>Kwadrat Hallingdal / COL / Casamance</i>
V GRUPA	<i>Skóra naturalna</i>
DREWNO	<i>Jesion 02 / 03 / 04 / 05</i>

KRZESŁO BAROWE 200-190 TIMBER S65

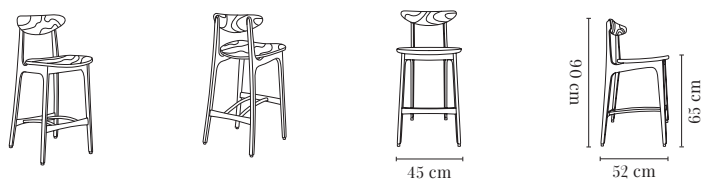

DREWNO		PRZESYŁKA BRUTTO
<i>Jesion</i>	1690 zł	25 zł

SZEROKOŚĆ	45 cm	DREWNO	<i>Jesion 02 / 03 / 04 / 05</i>
WYSOKOŚĆ	90 cm	WYMIARY PRZESYŁKI	93 x 48 x 55 cm
GLĘBOKOŚĆ	52 cm		
WYSOKOŚĆ SIEDZISKA	65 cm		

KRZESŁO BAROWE 200-190 TIMBER M75

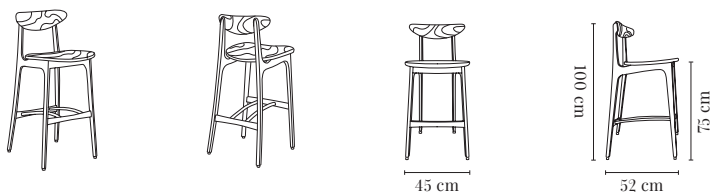

DREWNO		PRZESYŁKA BRUTTO
<i>Jesion</i>	1790 zł	25 zł

SZEROKOŚĆ	45 cm	DREWNO	<i>Jesion 02 / 03 / 04 / 05</i>
WYSOKOŚĆ	100 cm	WYMIARY PRZESYŁKI	104 x 49 x 55 cm
GLĘBOKOŚĆ	52 cm		
WYSOKOŚĆ SIEDZISKA	75 cm		

STOLEK BAROWY 200-190 TIMBER S65



DREWNO		PRZESYŁKA BRUTTO
<i>jesion</i>	1290 zł	25 zł

SZEROKOŚĆ	45 cm	DREWNO	<i>jesion 02 / 03 / 04 / 05</i>
WYSOKOŚĆ	65 cm	WYMIARY PRZESYŁKI	80 x 50 x 50 cm
GŁĘBOKOŚĆ	45 cm		

STOLEK BAROWY 200-190 TIMBER M75



DREWNO		PRZESYŁKA BRUTTO
<i>jesion</i>	1390 zł	25 zł

SZEROKOŚĆ	45 cm	DREWNO	<i>jesion 02 / 03 / 04 / 05</i>
WYSOKOŚĆ	75 cm	WYMIARY PRZESYŁKI	80 x 50 x 50 cm
GŁĘBOKOŚĆ	45 cm		

KRZESŁO 200-125 VAR

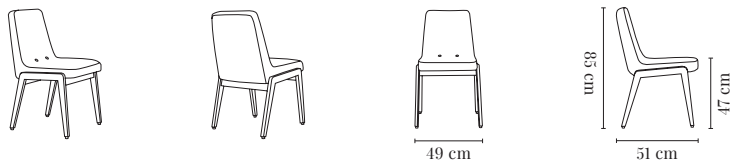

DREWNO	I GRUPA	II GRUPA	III GRUPA	IV GRUPA	V GRUPA	PRZESYŁKA BRUTTO
<i>ĵesion</i>	1590 zł	1710 zł	1860 zł	2040 zł	2290 zł	25 zł

SZEROKOŚĆ	49 cm	WYMIARY PRZESYŁKI	88 x 55 x 54 cm
WYSOKOŚĆ	85 cm	COM (ZUŻYCIE)	1 szt. = 1,3 x 1,4 m / 2+ szt. = 1,3 x 1,4 m
GŁĘBOKOŚĆ	51 cm	COL (ZUŻYCIE)	1 szt. = 0,8 m ² (min. 4 szt.)
WYSOKOŚĆ SIEDZISKA	47 cm		

I GRUPA	<i>COM / Velvet / Shine Velvet / Cord</i>
II GRUPA	<i>Coco / Boucle / Marble / Wool / Teddy</i>
III GRUPA	<i>Braid / Wave / Mondrian / Coffee</i>
IV GRUPA	<i>Kwadrat Hallingdal / COL / Casamance</i>
V GRUPA	<i>Skóra naturalna</i>
DREWNO	<i>ĵesion 02 / 03 / 04 / 05</i>

TRÓJKĄTNE STOLIKI KAWOWE 366

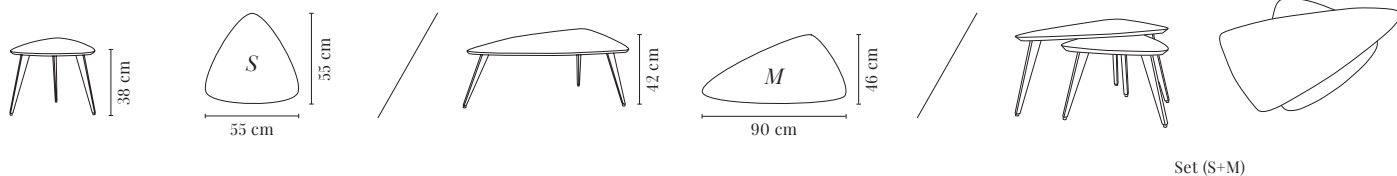

Set (S+M)

TRÓJKĄTNE STOLIKI KAWOWE 366	WSZYSTKIE KOLORY DREWNA		PRZESYŁKA BRUTTO
TRÓJKĄTNY STOLIKI KAWOWY 366 S	1490 zł		25 zł
TRÓJKĄTNY STOLIKI KAWOWY 366 M	1890 zł		25 zł
Set (S+M)	2990 zł		25 zł

WYMIARY S

SZEROKOŚĆ	55 cm
DŁUGOŚĆ	55 cm
WYSOKOŚĆ	38 cm

WYMIARY M

SZEROKOŚĆ	46 cm
DŁUGOŚĆ	90 cm
WYSOKOŚĆ	42 cm

DREWNO

Dąb 02 / 03 / 04 / 05

WYMIARY PRZESYŁKI S	42 x 59 x 59 cm
WYMIARY PRZESYŁKI M	94 x 46 x 50 cm

OKRĄGŁE STOLIKI KAWOWE FOX

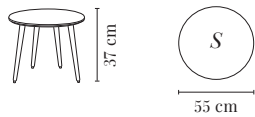

WYMIARY S

SZEROKOŚĆ	55 cm
DŁUGOŚĆ	55 cm
WYSOKOŚĆ	37 cm

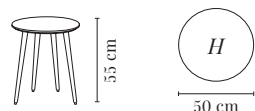

WYMIARY H

SZEROKOŚĆ	50 cm
DŁUGOŚĆ	50 cm
WYSOKOŚĆ	55 cm

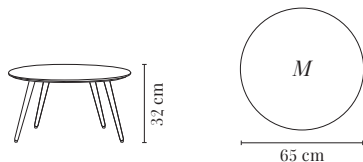

WYMIARY M

SZEROKOŚĆ	65 cm
DŁUGOŚĆ	65 cm
WYSOKOŚĆ	32 cm

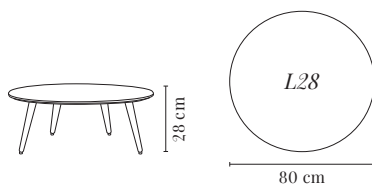

WYMIARY L28

SZEROKOŚĆ	80 cm
DŁUGOŚĆ	80 cm
WYSOKOŚĆ	28 cm

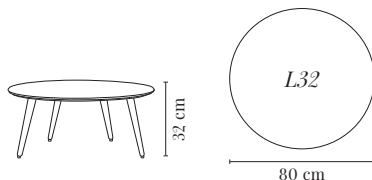

WYMIARY L32

SZEROKOŚĆ	80 cm
DŁUGOŚĆ	80 cm
WYSOKOŚĆ	32 cm

OKRĄGŁE STOLIKI KAWOWE FOX	WSZYSTKIE KOLORY DREWNA	PRZESYŁKA BRUTTO
OKRĄGŁY STOLIK KAWOWY FOX S	1990 zł	25 zł
OKRĄGŁY STOLIK KAWOWY FOX H	1590 zł	25 zł
OKRĄGŁY STOLIK KAWOWY FOX M	2290 zł	50 zł
OKRĄGŁY STOLIK KAWOWY FOX L28	2790 zł	50 zł
OKRĄGŁY STOLIK KAWOWY FOX L32	2990 zł	25 zł

DREWNO	jesion 02 / 03 / 04 / 05
WYMIARY PRZESYŁKI S	42 x 59 x 59 cm
WYMIARY PRZESYŁKI H	59 x 54 x 54 cm
WYMIARY PRZESYŁKI M	36 x 69 x 69 cm
WYMIARY PRZESYŁKI L28	32 x 84 x 84 cm
WYMIARY PRZESYŁKI L32	40 x 84 x 84 cm

KWADRATOWE STOLIKI KAWOWE FOX

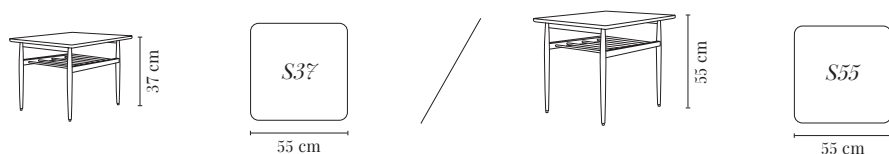

KWADRATOWE STOLIKI KAWOWE FOX	WSZYSTKIE KOLORY DREWNA	PRZESYŁKA BRUTTO
KWADRATOWY STOLIK KAWOWY FOX S37	2390 zł	25 zł
KWADRATOWY STOLIK KAWOWY FOX S55	2590 zł	25 zł

WYMIARY S37

SZEROKOŚĆ	55 cm
DŁUGOŚĆ	55 cm
WYSOKOŚĆ	37 cm

WYMIARY S55

SZEROKOŚĆ	55 cm
DŁUGOŚĆ	55 cm
WYSOKOŚĆ	55 cm

DREWNO

jesion 02 / 03 / 04 / 05

WYMIARY PRZESYŁKI S37

42 x 59 x 59 cm

WYMIARY PRZESYŁKI S55

59 x 59 x 59 cm

PROSTOKĄTNE STOLIKI KAWOWE FOX



PROSTOKĄTNE STOLIKI KAWOWE FOX	WSZYSTKIE KOLORY DREWNA	PRZESYŁKA BRUTTO
PROSTOKĄTNY STOLIK KAWOWY FOX M37	2690 zł	50 zł
PROSTOKĄTNY STOLIK KAWOWY FOX M55	2890 zł	50 zł

WYMIARY M37	
SZEROKOŚĆ	55 cm
DŁUGOŚĆ	100 cm
WYSOKOŚĆ	37 cm

WYMIARY M55	
SZEROKOŚĆ	55 cm
DŁUGOŚĆ	100 cm
WYSOKOŚĆ	55 cm

DREWNO	jesion 02 / 03 / 04 / 05
WYMIARY PRZESYŁKI M37	104 x 40 x 59 cm
WYMIARY PRZESYŁKI M55	104 x 59 x 59 cm

STOLIK KAWOWY FOX JAMNIK

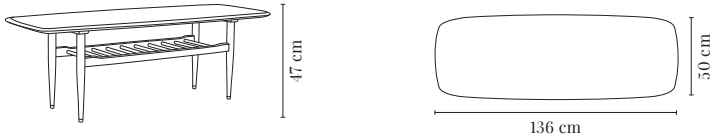

WSZYSTKIE KOLORY DREWNA		PRZESYŁKA BRUTTO
3600 zł		50 zł

SZEROKOŚĆ	50 cm	DREWNO	jesion 02 / 03 / 04 / 05
DŁUGOŚĆ	136 cm	WYMIARY PRZESYŁKI	Paleta
WYSOKOŚĆ	47 cm		

STOLIKI MARMUROWE

Obowiązuje od 01/09/2023

STOLIK MARMUROWY OKRĄGŁY & PASTYLKA

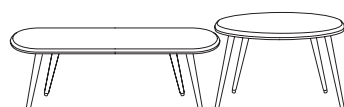
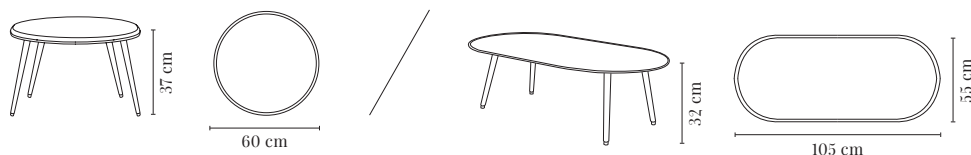

Set stolików (Okrągły & Pastylka)

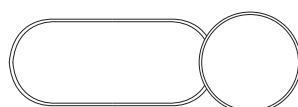

Set stolików (Okrągły & Pastylka)

STOLIKI MARMUROWE	WSZYSTKIE KOLORY MARMURU	PRZESYŁKA BRUTTO
<i>Okrągły</i>	2800 zł	150 zł
<i>Pastylka</i>	3600 zł	150 zł
<i>Set stolików (Okrągły & Pastylka)</i>	6400 zł	Gratis

WYMIARY OKRĄGŁY

SZEROKOŚĆ	60 cm
DŁUGOŚĆ	60 cm
WYSOKOŚĆ	37 cm

WYMIARY PASTYLKA

SZEROKOŚĆ	55 cm
DŁUGOŚĆ	105 cm
WYSOKOŚĆ	32 cm

DREWNO

Jesion 02 / 03 / 04 / 05

WYMIARY PRZESYŁKA OKRĄGŁY

Paleta

WYMIARY PRZESYŁKA PASTYLKA

Paleta

BORDOWY	<i>Rosso Levanto</i>
BRAZOWY	<i>Emperador Dark</i>
KREMOWY	<i>Diana Royal</i>
TAUPE	<i>Pietra Beige</i>
CZARNY	<i>Nero Marquina</i>
BIAŁY	<i>Bianco Carrara</i>
BIAŁY & SZARY	<i>Breccia Vagli</i> - min. 10 sztuk, indywidualna wycena

STÓŁ ELIPSA

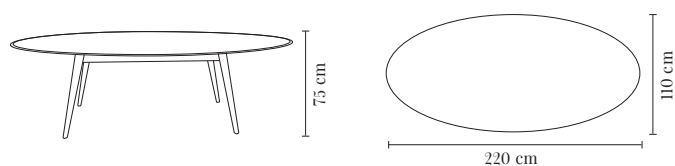

WSZYSTKIE KOLORY DREWNA		* PRZESYŁKA BRUTTO
9900 zł		250 zł

SZEROKOŚĆ	110 cm
DŁUGOŚĆ	220 cm
WYSOKOŚĆ	75 cm

DREWNO	Dąb 02 / 03 / 04 / 05
WYMIARY PRZESYŁKI	Paleta

* Możliwość dropshipping'u do potwierdzenia przy składaniu zamówienia
 Wymiary oraz kształt blatu może być modyfikowany przy dodatkowej opłacie.

STÓŁ OKRĄGŁY

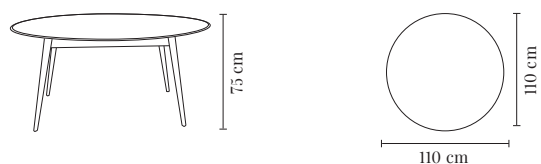

WSZYSTKIE KOLORY DREWNA		* PRZESYŁKA BRUTTO
4900 zł		150 zł

SZEROKOŚĆ	110 cm
DŁUGOŚĆ	110 cm
WYSOKOŚĆ	75 cm

DREWNO	Dąb 02 / 03 / 04 / 05
WYMIARY PRZESYŁKI	Paleta

* Możliwość dropshipping'u do potwierdzenia przy składaniu zamówienia

BIURKO MINIMALIST S60

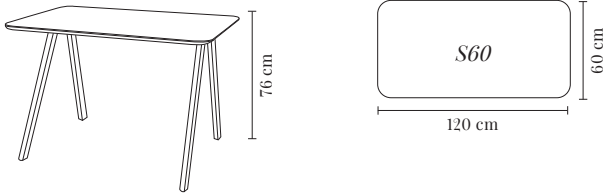

WSZYSTKIE KOLORY DREWNA	* PRZESYŁKA BRUTTO
3490 zł	150 zł

SZEROKOŚĆ	60 cm
DŁUGOŚĆ	120 cm
WYSOKOŚĆ	76 cm

DREWNO	Dąb 02
WYMIARY PRZESYŁKI	Paleta

* Możliwość dropshipping'u do potwierdzenia przy składaniu zamówienia

KOMODY

Obowiązuje od 01/09/2023

KOMODA LA PETITE 1050

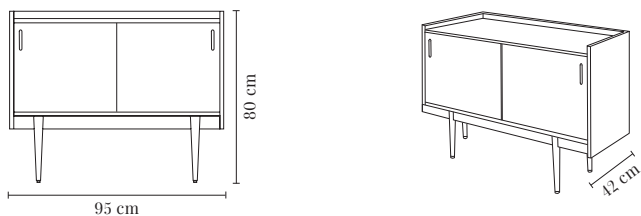

WSZYSTKIE KOLORY DREWNA	* PRZESYŁKA BRUTTO
5900 zł	150 zł

SZEROKOŚĆ	42 cm
DŁUGOŚĆ	95 cm
WYSOKOŚĆ	80 cm

DREWNO	Dąb 02
WYMIARY PRZESYŁKI	Paleta

* Możliwość dropshipping'u do potwierdzenia przy składaniu zamówienia

Komoda dostarczana jest w częściach w płaskich paczkach, a do jej złożenia potrzeba 2 osób. Cały proces jest bardzo prosty i nie wymaga żadnych narzędzi poza młotkiem.

KOMODA LA PETITE 1050 (SZKŁO BRĄZOWE)

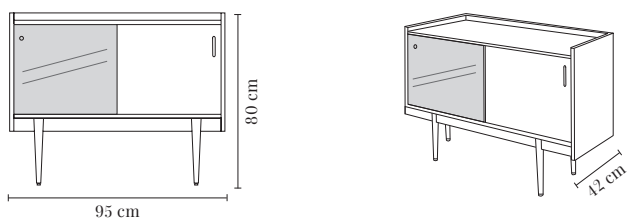

WSZYSTKIE KOLORY DREWNA	* PRZESYŁKA BRUTTO
6500 zł	150 zł

SZEROKOŚĆ	42 cm
DŁUGOŚĆ	95 cm
WYSOKOŚĆ	80 cm

KOLOR SZKŁA	Brązowy
DREWNO	Dąb 02
WYMIARY PRZESYŁKI	Paleta

* Możliwość dropshipping'u do potwierdzenia przy składaniu zamówienia

Komoda dostarczana jest w częściach w płaskich paczkach, a do jej złożenia potrzeba 2 osób. Cały proces jest bardzo prosty i nie wymaga żadnych narzędzi poza młotkiem.

KOMODA DŁUGA 1050

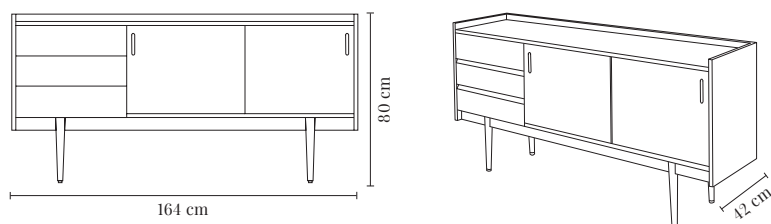

WSZYSTKIE KOLORY DREWNA		* PRZESYŁKA BRUTTO
9500 zł		200 zł

SZEROKOŚĆ	42 cm
DŁUGOŚĆ	164 cm
WYSOKOŚĆ	80 cm

DREWNO	Dąb 02
WYMIARY PRZESYŁKI	Paleta

* Możliwość dropshipping'u do potwierdzenia przy składaniu zamówienia

Komoda dostarczana jest w częściach w płaskich paczkach, a do jej złożenia potrzeba 2 osób. Cały proces jest bardzo prosty i nie wymaga żadnych narzędzi poza młotkiem.

KOMODA WYSOKA 1050

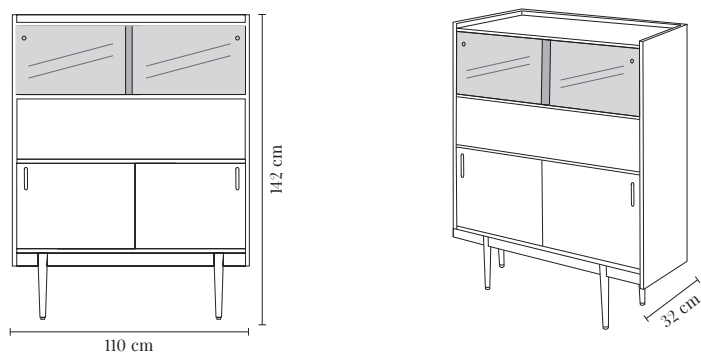

WSZYSTKIE KOLORY DREWNA		* PRZESYŁKA BRUTTO
8700 zł		200 zł

SZEROKOŚĆ	32 cm
DŁUGOŚĆ	110 cm
WYSOKOŚĆ	142 cm

KOLOR SZKŁA	Brązowy
DREWNO	Dąb 02
WYMIARY PRZESYŁKI	Paleta

* Możliwość dropshipping'u do potwierdzenia przy składaniu zamówienia

Komoda dostarczana jest w częściach w płaskich paczkach, a do jej złożenia potrzeba 2 osób. Cały proces jest bardzo prosty i nie wymaga żadnych narzędzi poza młotkiem.

PODUSZKI PROSTOKĄTNE

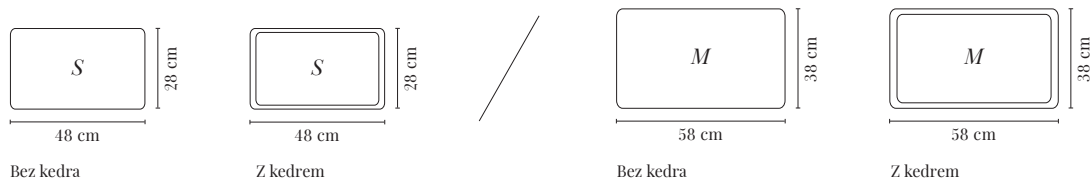

ROZMIAR S	I GRUPA	II GRUPA	III GRUPA	IV GRUPA	PRZESYŁKA BRUTTO
<i>Bez kedra</i>	110 zł	120 zł	130 zł	150 zł	10 zł
<i>Z kedrem</i>	130 zł	140 zł	150 zł	170 zł	10 zł
ROZMIAR M					
<i>Bez kedra</i>	210 zł	220 zł	230 zł	250 zł	10 zł
<i>Z kedrem</i>	230 zł	240 zł	250 zł	270 zł	10 zł

Wysyłka jest darmowa w przypadku dostawy z dowolnym meblem.

Poduszki posiadają zapięcie na ekspres, wkład jest wymienialny.

Na specjalne zamówienie istnieje możliwość wykonania poduszki w innym niż powyższe wymiarze oraz w różnych tkaninach po dwóch stronach poduszki.

I GRUPA	<i>COM / Velvet / Shine Velvet / Cord</i>
II GRUPA	<i>Coco / Boucle / Marble / Wool / Teddy</i>
III GRUPA	<i>Braid / Wave / Mondrian / Coffee</i>
IV GRUPA	<i>Kwadrat Hallingdal / COL / Casamance</i>

PODUSZKI KWADRATOWE

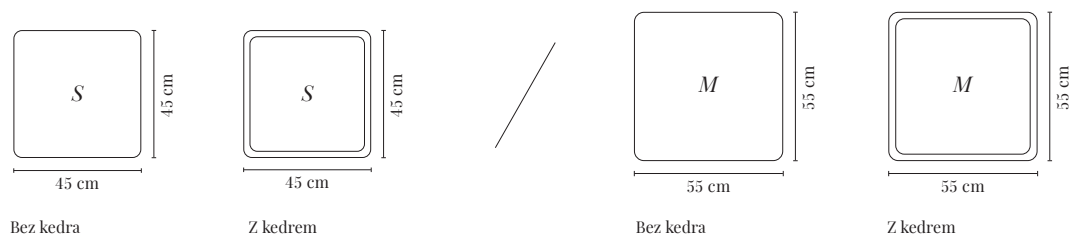

ROZMIAR S	I GRUPA	II GRUPA	III GRUPA	IV GRUPA	PRZESYŁKA BRUTTO
<i>Bez kedra</i>	130 zł	140 zł	150 zł	170 zł	10 zł
<i>Z kedrem</i>	150 zł	160 zł	170 zł	190 zł	10 zł

ROZMIAR M	I GRUPA	II GRUPA	III GRUPA	IV GRUPA	PRZESYŁKA BRUTTO
<i>Bez kedra</i>	210 zł	220 zł	230 zł	250 zł	10 zł
<i>Z kedrem</i>	230 zł	240 zł	250 zł	270 zł	10 zł

Wysyłka jest darmowa w przypadku dostawy z dowolnym meblem.

Poduszki posiadają zapięcie na ekspres, wkład jest wymienny.

Na specjalne zamówienie istnieje możliwość wykonania poduszki w innym niż powyższe wymiarze oraz w różnych tkaninach po dwóch stronach poduszki.

I GRUPA	<i>COM / Velvet / Shine Velvet / Cord</i>
II GRUPA	<i>Coco / Boucle / Marble / Wool / Teddy</i>
III GRUPA	<i>Braid / Wave / Mondrian / Coffee</i>
IV GRUPA	<i>Kwadrat Hallingdal / COL / Casamance</i>

PODUSZKI OKRĄGŁE

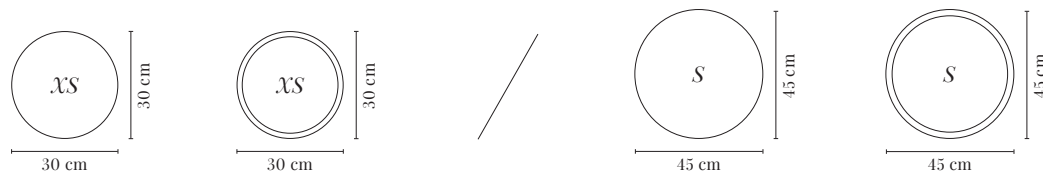

Bez kedra

Z kedrem

Bez kedra

Z kedrem

ROZMIAR XS	I GRUPA	II GRUPA	III GRUPA	IV GRUPA	PRZESYŁKA BRUTTO
<i>Bez kedra</i>	90 zł	100 zł	110 zł	130 zł	10 zł
<i>Z kedrem</i>	110 zł	120 zł	130 zł	150 zł	10 zł
ROZMIAR S					
<i>Bez kedra</i>	130 zł	140 zł	150 zł	170 zł	10 zł
<i>Z kedrem</i>	150 zł	160 zł	170 zł	190 zł	10 zł

Wysyłka jest darmowa w przypadku dostawy z dowolnym meblem.

Poduszki posiadają zapięcie na ekspres, wkład jest wymienialny.

Na specjalne zamówienie istnieje możliwość wykonania poduszki w innym niż powyższe wymiarze oraz w różnych tkaninach po dwóch stronach poduszki.

I GRUPA	<i>COM / Velvet / Shine Velvet / Cord</i>
II GRUPA	<i>Coco / Boucle / Marble / Wool / Teddy</i>
III GRUPA	<i>Braid / Wave / Mondrian / Coffee</i>
IV GRUPA	<i>Kwadrat Hallingdal / COL / Casamance</i>

PODUSZKI STEFAN

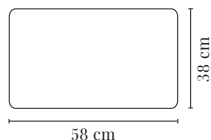

ROZMIAR	I GRUPA	II GRUPA	III GRUPA	IV GRUPA	PRZESYŁKA BRUTTO
<i>Jeden rozmiar</i>	<i>210 zł</i>	<i>220 zł</i>	<i>230 zł</i>	<i>250 zł</i>	<i>10 zł</i>

Wysyłka jest darmowa w przypadku dostawy z dowolnym meblem.

Poduszki posiadają zapiniec na ekspres, wkład jest wymienny.

Na specjalne zamówienie istnieje możliwość wykonania poduszki w innym niż powyższe wymiarze oraz w różnych tkaninach po dwóch stronach poduszki.

I GRUPA	<i>COM / Velvet / Shine Velvet / Cord</i>
II GRUPA	<i>Coco / Boucle / Marble / Wool / Teddy</i>
III GRUPA	<i>Braid / Wave / Mondrian / Coffee</i>
IV GRUPA	<i>Kwadrat Hallingdal / COL / Casamance</i>

TKANINY NA MIARĘ (W METRACH BIEŻĄCYCH)

I GRUPA	II GRUPA	III GRUPA	IV GRUPA	V GRUPA
290 zł	350 zł	590 zł	N/A	N/A
<ul style="list-style-type: none"> • <i>Velvet</i> • <i>Shine Velvet</i> • <i>Cord</i> 	<ul style="list-style-type: none"> • <i>Coco</i> • <i>Boucle</i> • <i>Marble</i> • <i>Wool</i> • <i>Teddy</i> 	<ul style="list-style-type: none"> • <i>Braid</i> • <i>Wave</i> • <i>Mondrian</i> • <i>Coffee</i> 	<ul style="list-style-type: none"> • <i>Kwadrat Hallingdal</i> • <i>Casamance</i> 	<ul style="list-style-type: none"> • <i>Skóra naturalna</i>

USŁUGI DODATKOWE

UNIEPALNIENIE (EN 1021-2)	CENA
<i>Krzesło, Podnózek</i>	150 zł
<i>Fotel, Ławka</i>	200 zł
<i>Sofa, Sofa Dwuosobowa</i>	300 zł
<i>Sofa Trzyosobowa</i>	400 zł

PERSONALIZACJA MEBLA	CENA
<i>Logo klienta - grawer na drewnie*</i>	300 zł
<i>Logo klienta - naklejka mosiężna*</i>	100 zł

* Realizacja dla zamówień powyżej 10 sztuk, po akceptacji projektu

STÓPKI MOSIĘŻNE	CENA
<i>Stopka mosiężna x 1</i>	50 zł
<i>Stopka mosiężna x 4</i>	150 zł

PRÓBNIKI

RODZAJE	CENA	PRZESYŁKA
<i>Próbki: tkanin 5 szt.</i>	<i>40 zł</i>	<i>Gratis</i>
<i>Próbki: drewno 1 szt.</i>	<i>40 zł</i>	<i>Gratis</i>
<i>* Zestaw</i>	<i>500 zł</i>	<i>60 zł</i>

* ZESTAW:

- Zestaw próbek tkanin bestsellerowych 20 x 35 cm
- Zestaw małych próbek tkanin 15 x 10 cm - wszystkie kolekcje
- Zestaw próbek drewna - wszystkie kolory
- Katalogi
- Gazeta
- Polaroidy
- Materiały marketingowe



B2B & ARCHITEKCI

E business@366concept.com

M + 48 533 326 366

BIURO & SHOWROOM

E hello@366concept.com

M + 48 570 480 190

W 366concept.com

A Bagatela 10/5, 00-585 Warszawa

PRASA

E pr@366concept.com

MARKETING

E marketing@366concept.com

ZAŁOŹYCIELE

Agata Górka

E agata@366concept.com

M + 48 502 251 616

Maciek Cypryk

E maciek@366concept.com



EDITOR & CREATOR
of MID-CENTURY *ICONS*

366 Concept zastrzega sobie prawa do edytowania materiałów i rysunków mebli.

366concept.com