



Thunder G1

V1.0

# Manuel de l'utilisateur

BENUTZERHANDBUCH · MANUAL DE USUARIO

РУКОВОДСТВО ПОЛЬЗОВАТЕЛЯ · 使用手册

使用手冊 · ユーザーマニュアル · 사용설명서 · מדריך משתמש

Merci d'avoir acheté ce produit OXS.

Pour bénéficier d'un service plus complet, veuillez nous suivre à l'adresse suivante : [www.oxsaudio.com](http://www.oxsaudio.com)

## À PROPOS DE CE MANUEL

---

Le manuel d'utilisation se compose de deux parties : ce simple MANUEL DE L'UTILISATEUR sur papier et un MANUEL COMPLET détaillé que vous pouvez télécharger.

### ① MANUEL DE L'UTILISATEUR

Voir ce manuel pour l'installation du produit, les composants et les connexions.

### ② MANUEL COMPLET

Vous pouvez accéder au MANUEL COMPLET ou le télécharger sous forme de document sur le site web d'OXS (<http://www.oxsaudio.com/support>).

La conception et les spécifications peuvent être modifiées sans préavis.

# SOMMAIRE

## LE CONTENU

- Disposition de l'appareil
- La télécommande
- Commande à bascule

## COMMENT UTILISER

- Mise en place du système
- Connexion via HDMI eARC/ARC
- Connexion via HDMI IN
- Connexion via le câble USB-C
- Connexion via le câble analogique
- Connexion via Bluetooth
- Configurer le haut-parleur comme périphérique par défaut

## ACTIVATION DES ATOMES DOLBY

FR - 04

FR - 05

FR - 07

FR - 08

FR - 09

FR - 09

FR - 10

FR - 11

FR - 12

FR - 13

FR - 14

FR - 15

FR - 16

# LE CONTENU

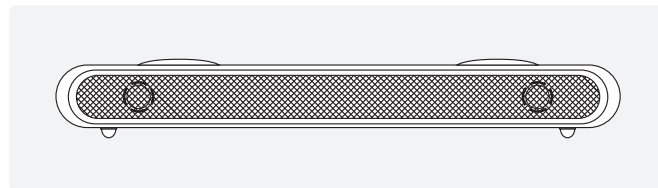

Barre de son OXS Thunder×1

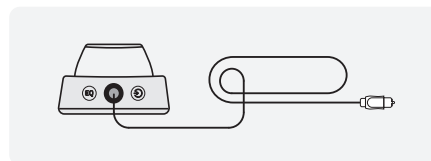

Commande à bascule×1



Pieds détachables pour le réglage de l'angle de la barre de son

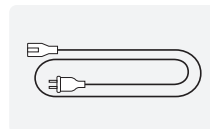

Câble d'alimentation×1

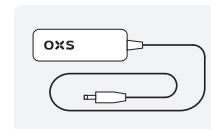

Adaptateur d'alimentation×1

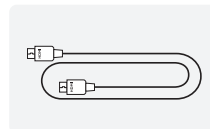

Câble HDMI×1

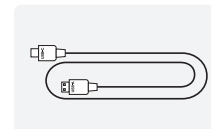



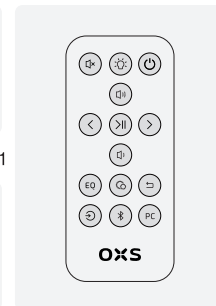



Câble USB A à C×1

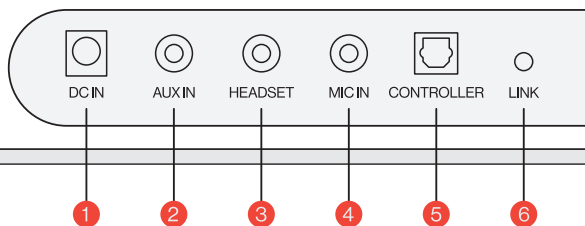
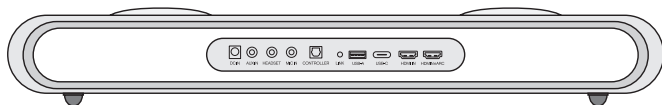

Télécommande





## DISPOSITION DE L'APPAREIL

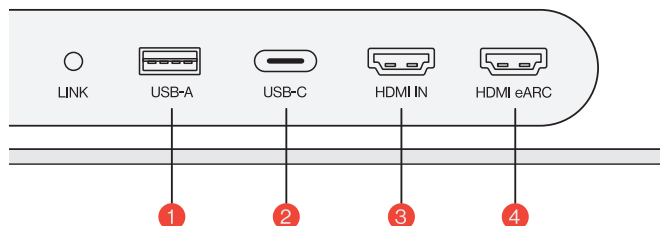
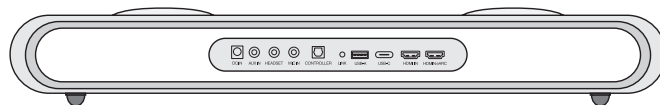

1	Power Supply 	Mettez la barre son en marche à l'aide de l'adaptateur d'alimentation fourni
2	AUX IN 	Entrée audio AUX
3	HEADSETJACK 	Branchez le fil du casque ou des écouteurs pour le connecter à la barre de son.
4	MIC IN JACK 	Connectez un microphone externe à la barre de son au moyen d'un câble stéréo de 3,5 mm.
5	CONTROLLER 	Branchez le fil du contrôleur à bascule pour le connecter à la barre de son.
6	LINK 	Appuyez sur la touche pour l'associer à un haut-parleur de cou OXS Satellite (à acheter séparément).

FR-05



1	USB-A 	Branchez le câble pour connecter le haut-parleur OXS Satellite Neck (acheté séparément).
2	USB-C 	Branchez un câble USB (type C) pour connecter la barre de son à l'ordinateur.
3	HDMI IN 	Branchez un câble HDMI pour connecter la barre de son au moniteur de jeu ou à l'ordinateur.
4	HDMI eARC 	Branchez un câble HDMI pour connecter la barre de son à la console de jeu.

FR-06



## TÉLÉCOMMANDE

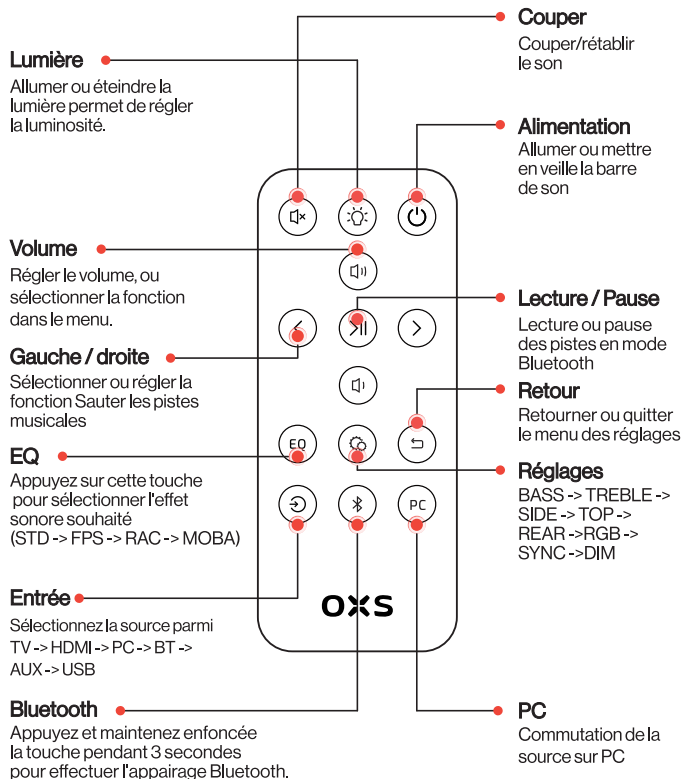

## COMMANDE À BASCULE

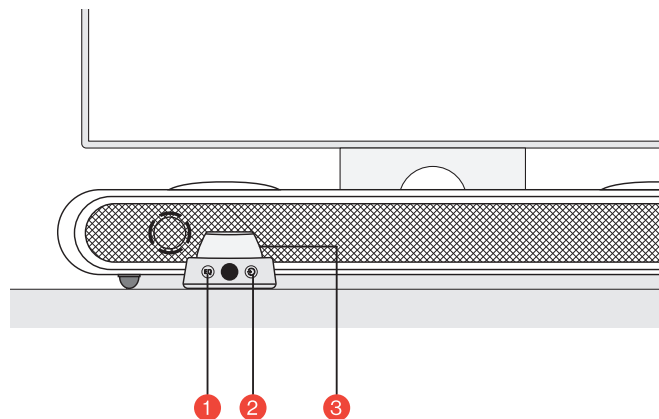

1	<b>EQ</b>		Appuyer pour sélectionner l'effet sonore désiré (STD -> FPS -> RAC -> MOBA)
2	<b>Entrée</b>		Sélectionnez la source parmi TV -> HDMI -> PC -> BT -> AUX -> USB
3	<b>Bouton principal</b>		<b>Appuyer et maintenir 3s</b> Allumer ou mettre en veille la barre de son
			<b>Appuyer une fois</b> Couper le son de la barre de son
			<b>Tourner pour régler le volume.</b>

# COMMENT UTILISER

## Mise en place du système



## 2 Réglage de la hauteur

La paire supplémentaire de pieds détachables vous permet de modifier la hauteur de la barre de son pour garantir que le son est diffusé avec le moins d'obstruction possible.

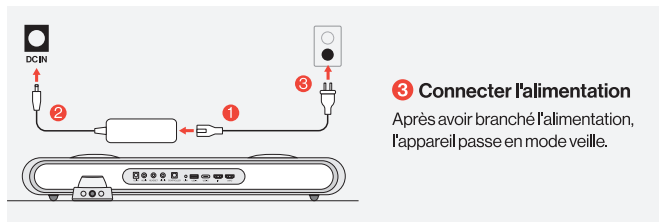
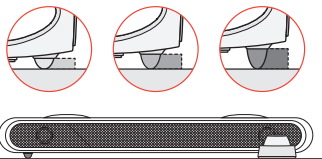

## 4 Mise en marche

Allumez la barre de son en appuyant sur le bouton et en le maintenant enfoncé.

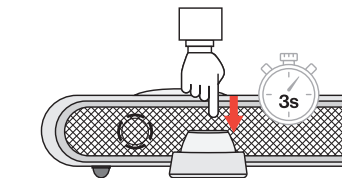

# CONNEXION À UNE SOURCE AUDIO

## Connexion via HDMI eARC/ARC

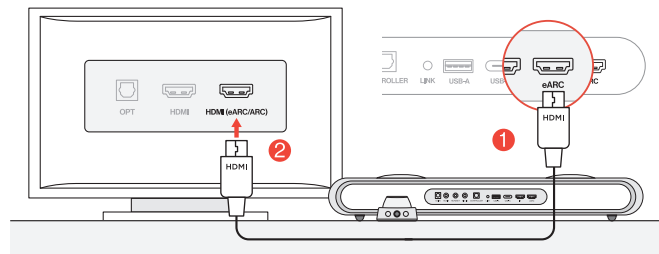

- 1 Connectez la barre de son à l'un des ports HDMI (eARC/ARC) de votre téléviseur à l'aide du câble HDMI fourni.

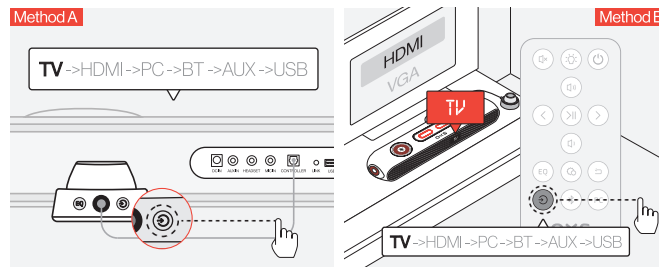

- 2 Sélectionner l'entrée audio sur le téléviseur

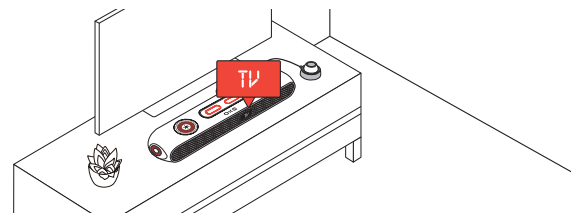

## Connexion via HDMI IN

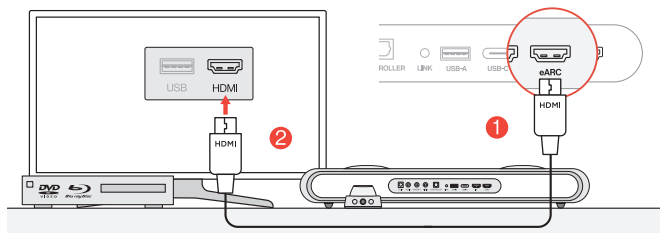

- 1 Connectez l'un des ports HDMI de votre téléviseur ou de votre moniteur au port HDMI OUT de la barre de son.

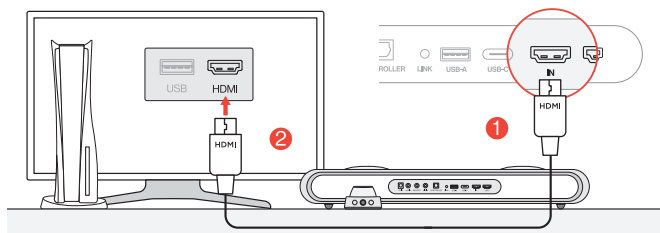

- 2 Connectez l'un des ports HDMI de votre PC ou de votre console de jeu au port HDMI IN de la barre de son.

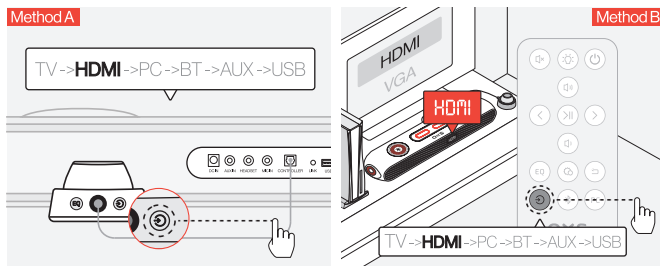

- 3 Changer l'entrée audio pour l'entrée HDMI.

FR-11

## Connexion via le câble USB-C

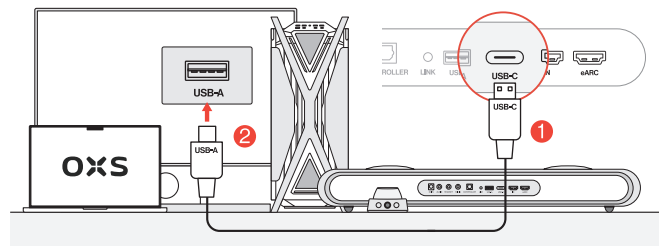

- 1 Connectez la barre de son à l'un des ports USB-A de votre ordinateur à l'aide du câble USB-C vers USB-A fourni.

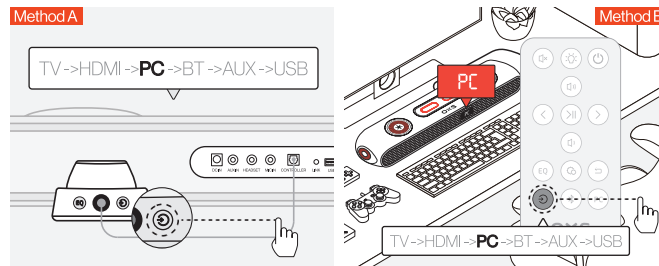

- 2 Commuter l'entrée audio vers le PC.

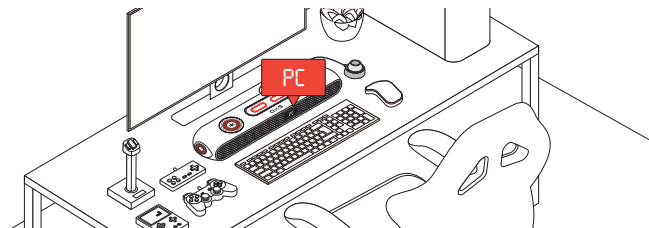

FR-12



## CONFIGURER LE HAUT-PARLEUR COMME PÉRIPHÉRIQUE PAR DÉFAUT

Si vous utilisez la barre de son pour la première fois, il peut vous être demandé de configurer l'appareil comme périphérique de lecture par défaut de votre système.

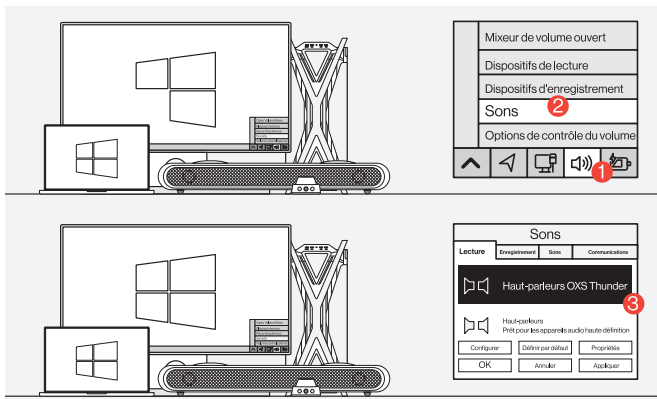

**1** Pour les utilisateurs de PC Windows

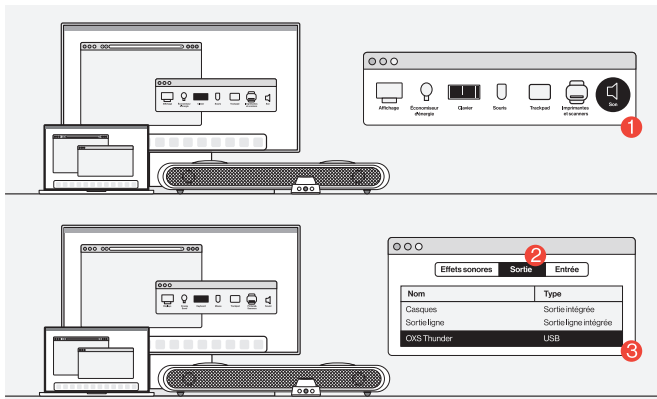

**2** Pour les utilisateurs MAC

## ACTIVATION DES ATOMES DOLBY

Veillez noter que Dolby Atmos n'est disponible que via la sortie HDMI. Si vous utilisez la barre de son pour la première fois, vous devrez peut-être activer Dolby Atmos sur votre console de jeu ou votre PC. Pour plus d'instructions, veuillez consulter les sites ci-dessous :

• <https://games.dolby.com/atmos/documentation/#Platforms>



Thunder G1

V1.0

# MANUALE D'USO

BENUTZERHANDBUCH · MANUAL DE USUARIO

РУКОВОДСТВО ПОЛЬЗОВАТЕЛЯ · 使用手册

使用手冊 · ユーザーマニュアル · 사용설명서 · מדריך משתמש

Grazie per aver acquistato questo prodotto di OXS.

Per ricevere un servizio più completo, seguici su [www.oxsaudio.com](http://www.oxsaudio.com)

## INFORMAZIONI SU QUESTO MANUALE

---

Il manuale d'uso è composto da due parti: il presente MANUALE D'USO cartaceo semplificato e un dettagliato e MANUALE COMPLETO che è possibile scaricare.

### 1 MANUALE D'USO

Consultare questo manuale per l'installazione del prodotto, i componenti e i collegamenti.

### 2 MANUALE COMPLETO

È possibile accedere al MANUALE COMPLETO o scaricarlo in formato documento dal sito web di OXS (<http://www.oxsaudio.com/support>)

Design e specifiche sono soggetti a modifica senza preavviso.

## CONTENUTI

### CONTENUTO DELLA CONFEZIONE

- Layout del dispositivo
- Telecomando
- Comando di commutazione

### MODALITÀ D'USO

- Configurazione
- Connessione tramite HDMI e ARC/ARC
- Connessione tramite HDMI IN
- Connessione tramite cavo USB-C
- Connessione tramite cavo analogico
- Connessione tramite Bluetooth
- Impostare l'altoparlante come dispositivo predefinito

### ABILITAZIONE DI DOLBY ATMOS

IT - 04

IT - 05

IT - 07

IT - 08

IT - 09

IT - 09

IT - 10

IT - 11

IT - 12

IT - 13

IT - 14

IT - 15

IT - 16

## CONTENUTO DELLA CONFEZIONE

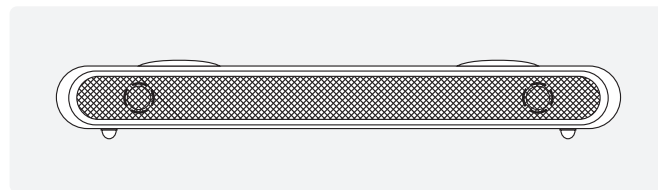

Soundbar OXS Thunder x1

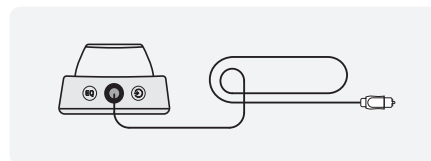

Comando di commutazione x1



Piedini rimovibili per la regolazione dell'angolazione della soundbar

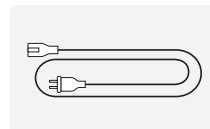

Cavo di alimentazione x1

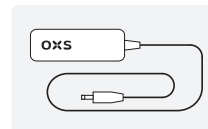

Adattatore di alimentazione x1

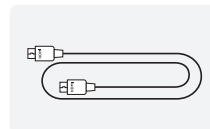

Cavo HDMI x1

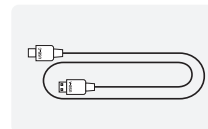

Cavo USB da A a C x1

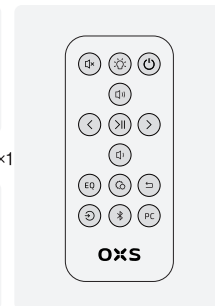





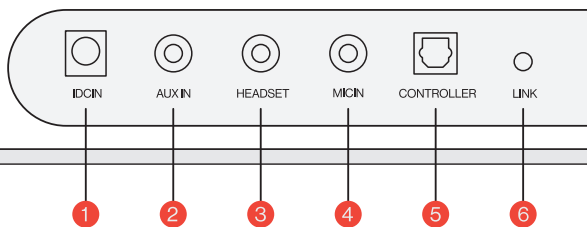
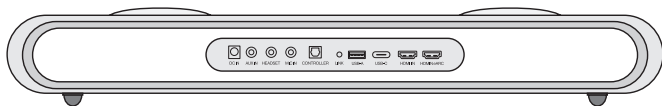

Telecomando







## LAYOUT DEL DISPOSITIVO

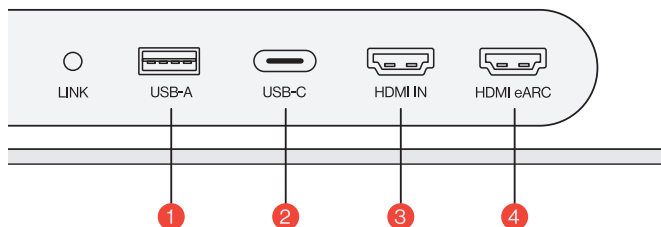
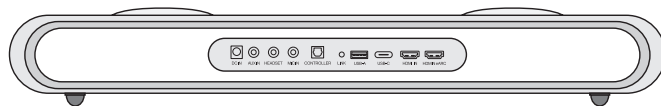

1	Power Supply		Alimentare la soundbar utilizzando l'alimentatore in dotazione
2	AUX IN		INGRESSO AUDIO AUSILIARIO
3	HEADSETJACK		Collegare le cuffie o il cavo delle cuffie alla soundbar
4	JMIC IN JACK		Collegare un microfono esterno alla soundbar tramite un cavo stereo da 3,5 mm
5	CONTROLLER		Collegare il cavo del comando di commutazione alla soundbar
6	LINK		Premere per associare l'altoparlante OXS Satellite Neck (acquistato separatamente)



1	USB-A		Collegare il dongle all'altoparlante OXS Satellite Neck (acquistato separatamente)
2	USB-C		Utilizzare un cavo USB (tipo C) per collegare la soundbar al PC
3	HDMI IN		Utilizzare un cavo HDMI per collegare la soundbar al monitor di gioco o al PC
4	HDMI eARC		Utilizzare un cavo HDMI per collegare la soundbar alla console di gioco

## TELECOMANDO

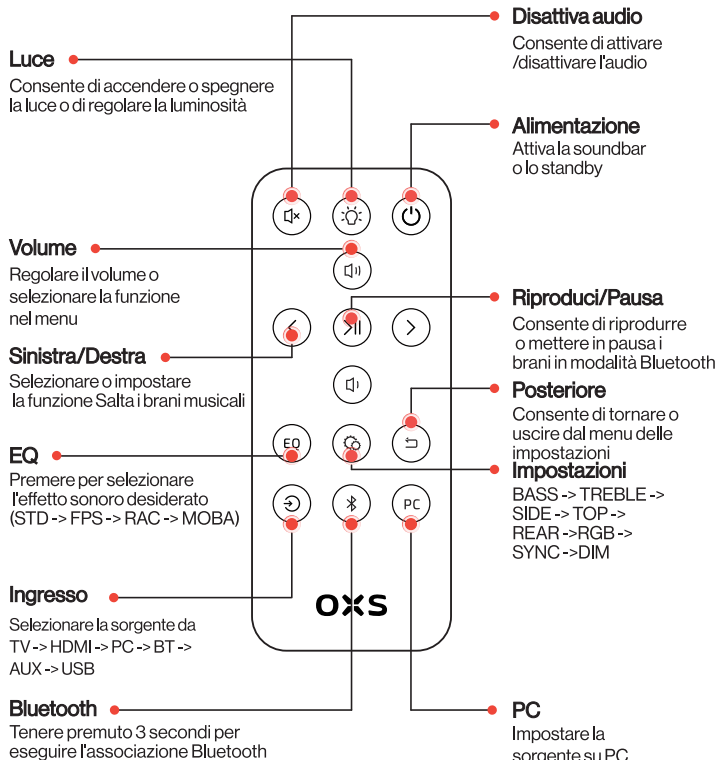

## CONTROLLO A LEVETTA

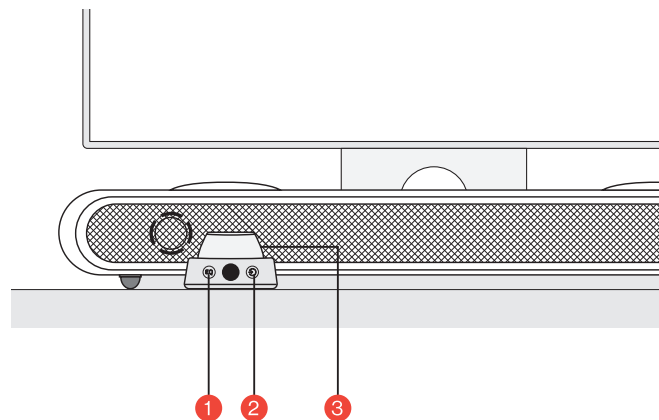

1	<b>EQ</b>		Premere per selezionare l'effetto sonoro desiderato (STD -> FPS -> RAC -> MOBA)
2	<b>Ingresso</b>		Selezionare la sorgente da TV -> HDMI -> PC -> BT -> AUX -> USB
3	<b>Pulsante principale</b>		<b>Tenere premuto per 3 secondi</b> Attiva la soundbar o lo standby
			<b>Premere una volta</b> Consente di disattivare l'audio della soundbar
			<b>Ruotare per regolare il volume.</b>

# MODALITÀ D'USO

## Configurazione

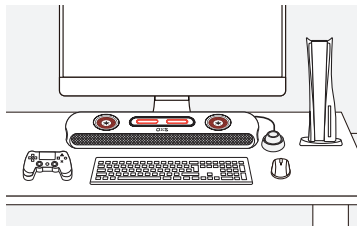

### 1 Posizionamento

Posizionare la soundbar su una superficie piana e stabile come richiesto nella configurazione.

### 2 Regolazione dell'altezza

La coppia aggiuntiva di piedini rimovibili consente di modificare l'altezza della soundbar per garantire che il suono venga emesso con la minima ostruzione.



### 3 Collegamento dell'alimentazione

Dopo aver collegato l'alimentazione, il dispositivo entra in modalità standby.

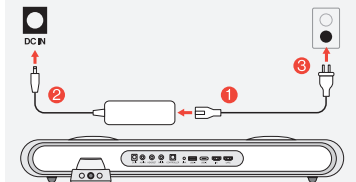

### 4 Accensione

Accendere la soundbar tenendo premuto il pulsante.

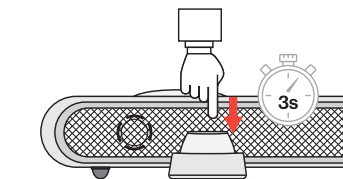

# COLLEGAMENTO A UNA SORGENTE AUDIO

## Connessione tramite HDMI eARC/ARC

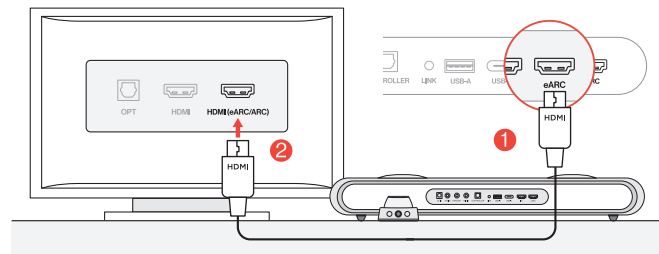

- 1 Collegare la soundbar a una qualsiasi delle porte HDMI (eARC/ARC) del televisore utilizzando il cavo HDMI incluso.

### Method A

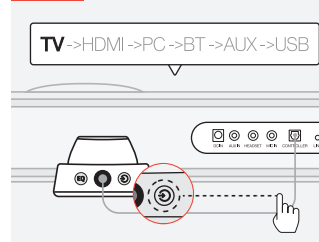

### Method B

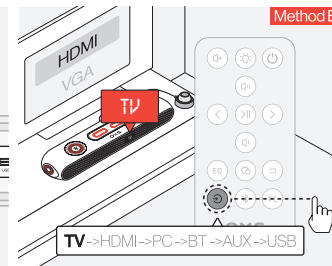

- 2 Scegliere l'ingresso audio della TV

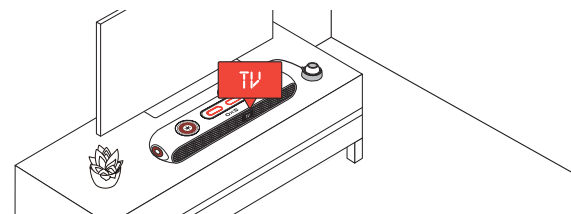

## Connessione tramite HDMI IN

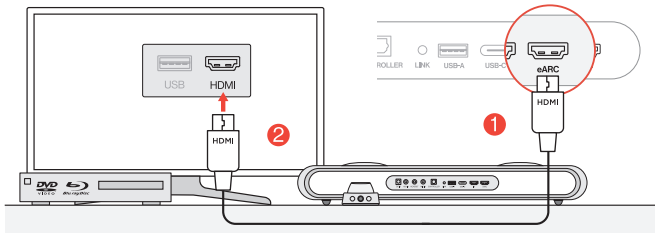

- 1 Collegare una qualsiasi delle porte HDMI del televisore o del monitor alla porta di USCITA HDMI della soundbar.

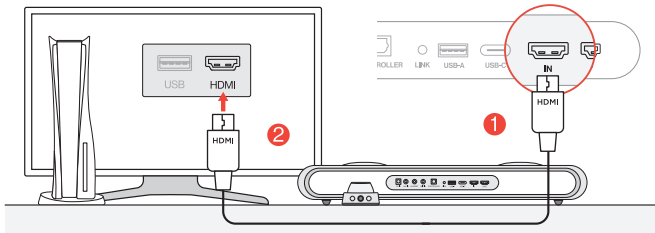

- 2 Collegare una qualsiasi delle porte HDMI del PC o della console di gioco alla porta di HDMI IN della soundbar.

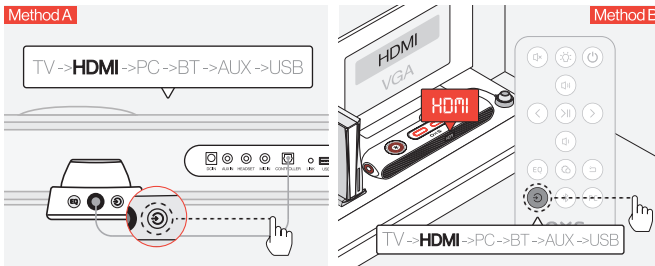

- 3 Scegliere l'ingresso audio HDMI.

## Connessione tramite cavo USB-C

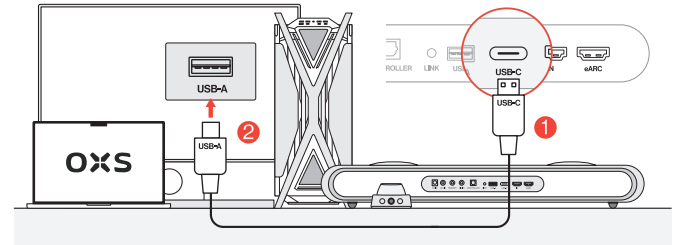

- 1 Collegare la soundbar a una qualsiasi delle porte USB-A del PC utilizzando il cavo da USB-C a USB-A incluso.

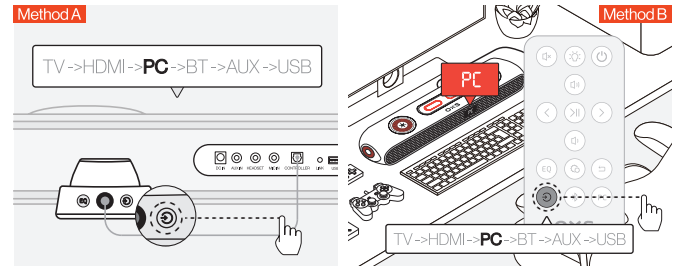

- 2 Scegliere l'ingresso audio del PC.

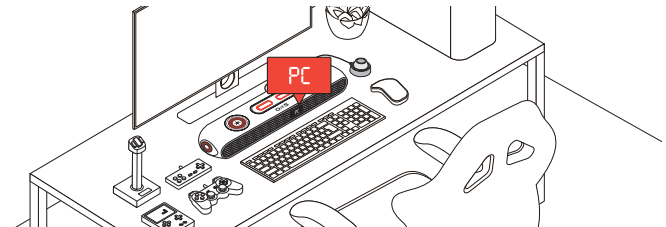

## Connessione tramite cavo analogico

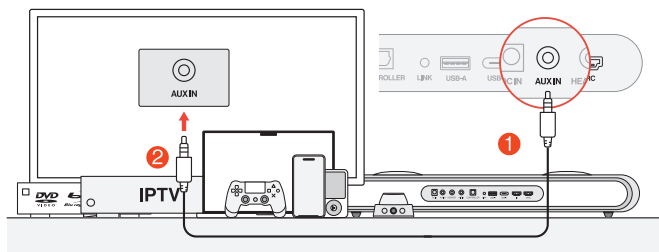

- 1 Collegare il dispositivo e la soundbar utilizzando un cavo AUX.

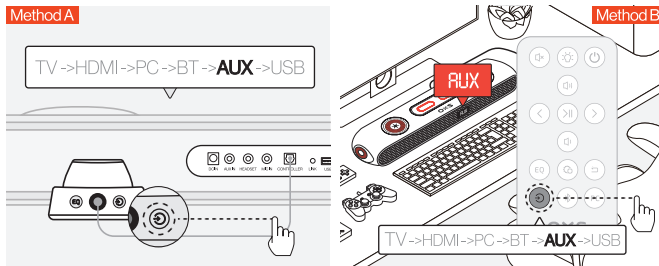

- 2 Scegliere l'ingresso audio AUX.

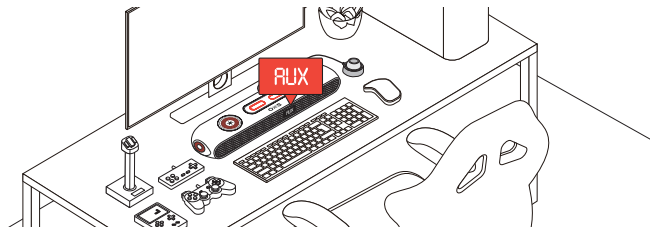

## Connessione tramite Bluetooth

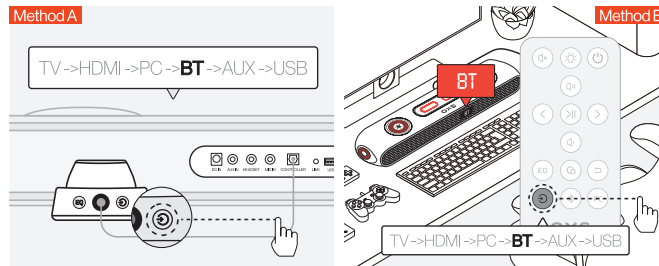

- 1 Scegliere l'ingresso audio Bluetooth.

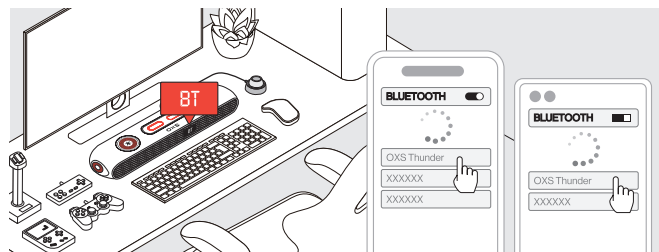

- 2 Seleziona "OXS Thunder" sullo schermo del dispositivo.

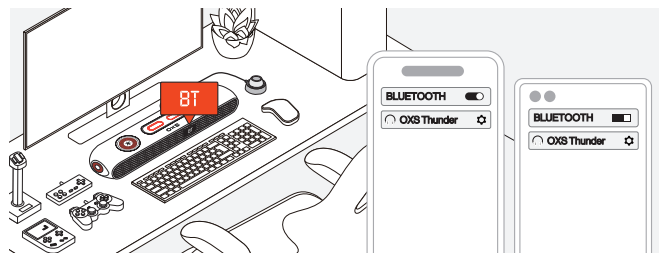

- 3 Se la connessione è riuscita, l'indicatore "BT" sulla soundbar rimarrà fisso.

## IMPOSTARE L'ALTOPARLANTE COME DISPOSITIVO PREDEFINITO

Se si utilizza la soundbar per la prima volta, potrebbe essere necessario configurarla come dispositivo di riproduzione predefinito del sistema.

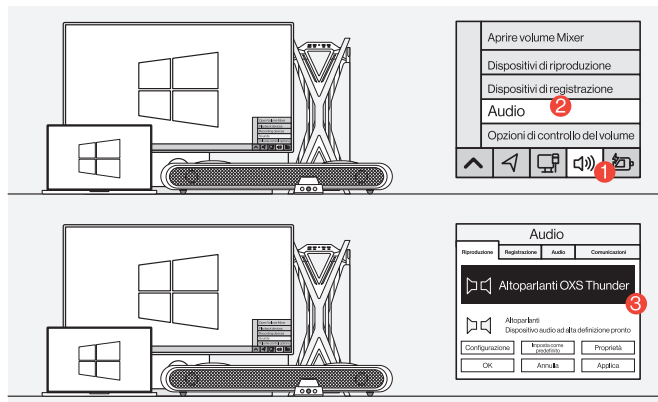

1 Per gli utenti di PC Windows

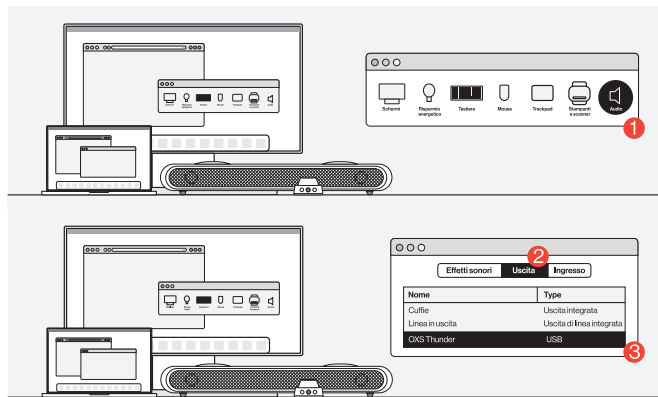

2 Per utenti MAC

## ABILITAZIONE DI DOLBY ATMOS

Si prega di notare che Dolby Atmos è disponibile solo tramite uscita HDMI. Se si utilizza la soundbar per la prima volta, potrebbe essere necessario abilitare Dolby Atmos sulla console di gioco o sul PC. Per ulteriori istruzioni, visitare i seguenti siti:

• <https://games.dolby.com/atmos/documentation/#Platforms>