

GLOSARIO

AMD FreeSync: Es la vertiente directa de la tecnología Adaptive Sync de VESA y que ha sido patentada por AMD. Cada monitor con tecnología AMD FreeSync™ se somete a un proceso de certificación riguroso para garantizar una experiencia sin interrupciones y de latencia baja.

Su función es eliminar el "tearing" y el "stuttering" para mejorar la experiencia de juego mediante la sincronización adaptativa entre el monitor y la tarjeta gráfica.

Stuttering: Stutter es un verbo en inglés que significa "tartamudear". Si aplicamos esto a los videojuegos, son básicamente caídas de frames que hacen que la partida se ralentice, se retrase o que incluso se salte varios frames, creando la sensación de que la imagen "da saltos".

Tearing: El tearing es una distorsión gráfica que se puede ver en la pantalla y que sucede cuando el procesador gráfico (GPU) pierde la sincronía con la pantalla.

Low Blue Light: La tecnología Low Blue Light consiste en una serie de filtros que evitan en gran medida la radiación que emite este tipo de espectro de color, de manera que no se daña prácticamente la vista, y además se preserva de manera casi total la reproducción del color azul en las pantallas.

Flicker-Free: La tecnología Flicker Free de los monitores lo que hace es introducir un sistema que disminuye la corriente directa del sistema de retroiluminación de la pantalla, logrando con ello atenuar de forma real el brillo sin el efecto de parpadeo.

Tiempo de respuesta: Es lo rápido que reacciona un monitor a un comando. Muy importante para usos gráficos intensivos, como juegos o edición de video. Cuanto menor sea el tiempo mejor.

Resolución: El tamaño de la imagen desplegado en el número de puntos (píxeles) que hacen el ancho y el alto de la imagen.

Brillo/Luminancia Cd/m2: Cd es una abreviatura para candela. Una candela es una unidad de medida para la intensidad de la luz. Una vela ordinaria de cera genera una candela.

Píxel: Abreviatura de "Picture element", es decir, elemento de gráfico. Son puntos individuales (elementos) que constituyen la imagen creada en el monitor LCD.

Dot pitch o pixel pitch: Cuanto mayor sea el pixel pitch, mayor será la separación de píxeles. Por tanto, a menor pitch se apreciará una mejora en la definición y resolución de imagen. Se suele medir en nm (Nanómetros)

Refresco: Es la frecuencia o número de veces que se actualiza la imagen de la pantalla. Se suele medir en hercios, Hz.

DCR (Relación de contraste dinámico): El contraste dinámico es una medida de conveniencia de los fabricantes que mide lo que varía un píxel de negro a blanco (o entre grises) en un período de tiempo. Esta cifra no depende de la tecnología física del monitor, como el contraste real, sino de algoritmos de software.



Monitor

HM-238FH144

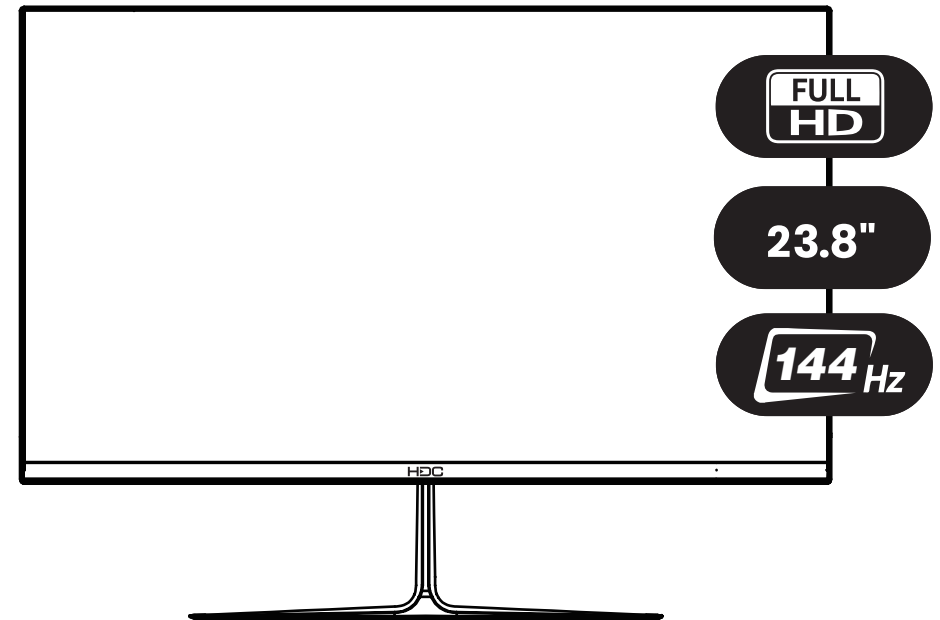

MANUAL DE USUARIO



PRECAUCIONES DE SEGURIDAD

NO ABRIR: RIESGO DE DESCARGA ELÉCTRICA

Precaución: PARA REDUCIR EL RIESGO DE DESCARGA ELÉCTRICA, NO RETIRE LA CUBIERTA.

NO HAY PIEZAS QUE SE PUEDAN REPARAR EN EL INTERIOR. PARA CUALQUIER REPARACIÓN, ACUDA A PERSONAL CUALIFICADO.

Manual del usuario de monitor LCD

El monitor debe conectarse solamente con la fuente de alimentación provista (12V DC 3 A)

El monitor incluye un cable de 220v de tres clavijas, si el enchufe de tres clavijas no encaja correctamente en su toma de corriente, pida ayuda a un electricista matriculado para que instale la toma de corriente correcta.

NO IGNORE EL OBJETIVO DE SEGURIDAD DEL ENCHUFE CON TOMA A TIERRA.

Desenchufe la unidad durante una tormenta eléctrica o cuando no se vaya a utilizar durante un largo período de tiempo.

Instalación

No coloque el monitor sobre un carrito, base, trípode, soporte o mesa inestable. Si el monitor se cae, podría provocar lesiones a las personas y el producto podría sufrir daños graves.

Nunca derrame líquidos sobre el monitor, Podría dañar partes de los circuitos y provocar un incendio o descarga eléctrica. No coloque la parte frontal del producto sobre el suelo.

Deje cierto espacio alrededor del monitor, De lo contrario, la circulación del aire podría resultar inadecuada y el sobrecalentamiento podría provocar un incendio o dañar el monitor.

Limpieza

- ▶ Desconecte el cable de video y el de alimentación antes de limpiar el producto.
- ▶ Limpie el monitor con un paño de microfibra o cualquier otro paño suave.
- ▶ Puede usar alcohol isopropílico 90% o algún líquido limpiador especial para monitores.
- ▶ Al realizar la limpieza, asegúrese de que no caiga ningún líquido dentro de la unidad.

ESPECIFICACIONES GENERALES

- ▶ Resolución
 - 640 x 480 60 Hz - 144 Hz
 - 800 x 600 60 Hz - 144 Hz
 - 1024 x 768 60 Hz -144 Hz
 - 1280 x 1024 60 Hz - 144 Hz
 - 1600 x 900 60 Hz - 144 Hz
 - 1920 x 1080 60 Hz - 144 Hz
- ▶ Soporte VESA MIS D para montaje en pared 7.5 cm x 7.5 cm (Peso máximo 14kg)
- ▶ Relación de aspecto 16:9
- ▶ Ángulo de visión H178° V178°
- ▶ Tipo de iluminación LED
- ▶ Resolución máxima 1920 x 1080
- ▶ 16.7 millones de colores
- ▶ Frecuencia de actualización 144Hz (Máx)
- ▶ Relación de contraste 1000:1
- ▶ Brillo 250 cd/m²
- ▶ Tiempo de respuesta 1ms
- ▶ Ángulo de inclinación -5°~15°
- ▶ Conexiones: HDMI, DP
- ▶ Salida de Audio 3.5 mm

Observación: Conserve la caja y los materiales de embalaje para usarlos en el futuro si tiene que mover la pantalla.

Botón-Joystick de funciones (JOG)

El dispositivo cuenta con un botón / joystick que permite controlar el menú y sus funciones.

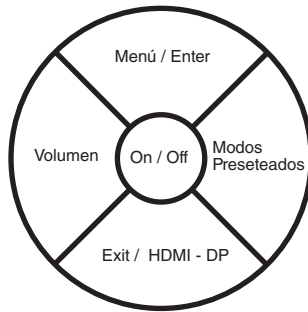

SOLUCIÓN DE PROBLEMAS

Problema	Solución (es) posible (s)
No hay alimentación	<ul style="list-style-type: none"> ▶ Asegúrese de que el cable esté correctamente conectado a la fuente de alimentación y al monitor. ▶ Revise el cable y el enchufe para asegurarse de que no estén rotos. ▶ Asegúrese de que el monitor esté encendido.
No aparece ninguna imagen en la pantalla	<ul style="list-style-type: none"> ▶ Asegúrese de que el monitor y la PC estén correctamente conectados y que ambos dispositivos estén encendidos.
Los colores están distorsionados	<ul style="list-style-type: none"> ▶ Asegúrese de que el cable de señal esté correctamente conectado.
No hay sonido o el volumen es bajo	<ul style="list-style-type: none"> ▶ Asegúrese de que el cable de los auriculares esté correctamente conectado. ▶ Ajuste el nivel de volumen. ▶ Ajuste la configuración de sonido de su PC

NOTA: Si el problema persiste, comuníquese con nuestro servicio de atención al cliente para obtener más ayuda.

Otros

Si el producto emite cualquier olor, sonido o humo extraño, desconecte el cable de alimentación INMEDIATAMENTE y póngase en contacto con un Centro de Servicios.

Asegúrese de que las aperturas de ventilación no estén bloqueadas.

No someta el monitor LCD a vibraciones intensas o a impactos fuertes mientras funciona.

No golpee o deje caer el monitor durante la operación o transporte.

Todas las ilustraciones en este manual son solo para referencia. Diríjase al producto real para mayor seguridad, La compañía se reserva el derecho de hacer modificaciones y actualizaciones sin previo aviso.

Contenido de la caja

Asegúrese que su monitor viene con los siguientes accesorios:

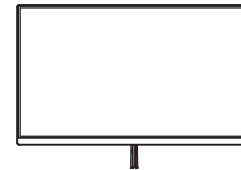

1* Monitor



1* Soporte y sus tornillos



1* Cable HDMI

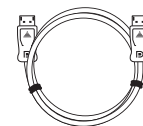

1* Cable DP



1* Fuente de alimentación
(Y cable 220v de tres clavijas)



1* Manual Usuario
1* Garantía

DESCRIPCIÓN ARMADO BASE

Colocar la base

Como se ve en la imagen 1 (PIC 1) colocar una película protectora o paño suave sobre una mesa plana. Evite cualquier objeto duro que pueda quedar sobre la mesa para evitar un posible daño sobre la pantalla.

Luego coloque el monitor LED en la mesa como se muestra en la imagen 2 (PIC 2).

Fije el soporte con el tornillo proporcionado, ver imagen 3 (PIC 3).

Fije la base en el soporte del monitor con los dos tornillos proporcionados, imagen 4 (PIC 4).

Finalmente levante el monitor LED sujetándolo por el soporte y colóquelo sobre la mesa.

PIC. ①

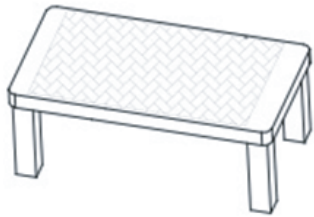

PIC. ②



PIC. ③

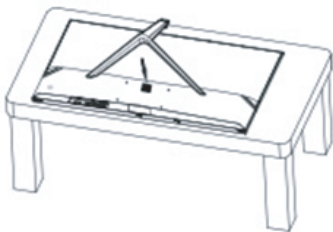

PIC. ④



Instale o extraiga la base siguiendo estos pasos. Coloque el monitor en una superficie suave y plana para evitar que se dañe.

Ajuste del ángulo de visualización

Para visualizar de manera óptima, se recomienda mirar a la superficie completa del monitor, y después ajustar la inclinación del monitor de acuerdo a sus preferencias. Sujete la base, de modo que el monitor no se vuelque al cambiar el ángulo de inclinación.

Puede ajustar entre -5° ~ 15°

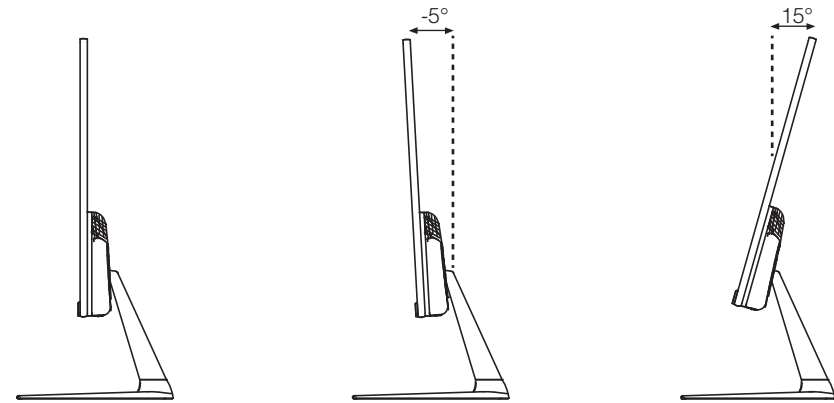

NOTA: No toque la pantalla LCD cuando cambie el ángulo. Podría provocar daños o romperse la pantalla.

Conexiones del cable en la parte posterior del monitor

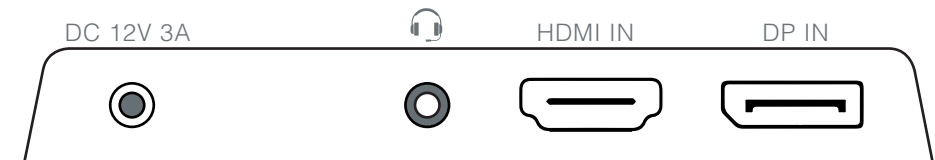

Para proteger el equipo, apague siempre su PC y el monitor LCD antes de realizar las conexiones. Si aparece una imagen en el monitor, la instalación se ha completado. Si no aparece ninguna imagen, consulte la sección Solucionar problemas.