



de Buyer
D E P U I S 1 8 3 0



総輸入販売元 コーンズ・アンド・カンパニー・リミテッド
東京都港区芝3-3-10 コーンズハウス8階
03-5730-1609
<http://www.cornes-trading.com/>
<https://debuyer.cornes.jp/>



デバイヤー de Buyer
公式オンラインショップ

2024.02



de Buyer
DEPUIS 1830



1830年の創業から料理の専門家と協力して「真の」調理・製菓器具を製造しているデバイヤー。プロフェッショナルから家庭料理まで両方のニーズを満たすため、絶えず革新を続けながら、調理器具の設計・製造をし続けています。

HISTORY



1830年にフランスの北東ヴァル・ダジュールで、地元で採掘される金属からカトラリーを作る小さな鍛冶屋としてスタートしたデバイヤー。料理の専門家と協力して業界の知識を深め、今ではプロの料理人が使用する鍋・フライパンやパティシエが使用する製菓用品を製造しています。



VALUES



デバイヤーの商品の多くはフランスで職人の手で生産されています。その手仕事の技術は、まさにプロの料理人のように修行を積んで磨かれます。デバイヤーの高級ライン「アフィニティ」の鍋やフライパンは、世界のトップシェフを決める料理コンクール「ポキユーズ・ドール」でも使用されています。

CSR



デバイヤーは2018年4月に、料理部門で、そしてフランス企業として初めてCSRのコミットメントラベルを取得しました。デバイヤーは常に環境保護を念頭に置き、工場のある雄大な土地を守ろうと配慮しています。また、顧客やパートナー、そして従業員を尊重しながら安心して使える調理道具を生産しています。

各種マークについて



ガス



電気調理器



セラミックヒーター



電磁調理器 (IH)



オープン使用可



200°C10分までオープン可



食洗器使用可



食洗器使用不可

※ロットについて記載がない商品については、ロットは1つです。





ロッキーシリーズ **LOQY**

ハンドルの取り外しが可能な新シリーズ。

別売りのロッキー用ステンレスハンドル、木製サイドハンドル2個入りをお使いいただくことで、様々なフライパンやソテーパンに取り付けて使い回すことが可能です。

省スペース化が実現でき、洗う際や収納が便利です。



別売りのロッキー用
ステンレスハンドル取り付けの場合



別売りのロッキー用
木製サイドハンドル2個入りを取り付けた場合



別売りのフライパン用ステンス蓋
もおすすめです。

生産国：フランス
材質：スチール(蜜蝋コーティング)、ステンレス



ロッキー ミネラルビー 鉄フライパン

品番	商品タイプ	JAN	サイズ	底厚	内径	重量	上代(税別)
5664.24	24cm	3011245664244	φ24×29.3×H4.15cm	2.5mm	23.6cm	1,270g	¥11,000
5664.28	28cm	3011245664282	φ27.7×33.1×H4.5cm	3mm	27.3cm	2,020g	¥14,000



ロッキー用 ステンレスハンドル

ロッキーシリーズのフライパンやソテーパン、シチューパンに取り付けて使用します。

生産国：中国
材質：ステンレス



品番	JAN	サイズ	重量	上代(税別)
3660.00	3011243660002	6.84×18.3×H1.3cm	235g	¥8,500

ロッキー用 木製サイドハンドル2個入り

ロッキーシリーズのフライパンやソテーパン、シチューパンに取り付けて使用します。

生産国：フランス
材質：天然木



品番	JAN	サイズ	重量	上代(税別)
3660.02	3011243660026	3.7×9.2×H1cm	60g	¥8,500

フライパン用ステンレス蓋

フライパン用ステンレス蓋 20cm-24cmは、20cmから24cmのデバイヤー製のすべてのフライパン(鉄製、ステンレス製、アルミ製、銅製)に使用いただけます。この蓋は24cmのフライパンをベースに設計されていますが、20cm、22cmのフライパンにもご使用いただけます。26cm-28cmは同様に、26cmから28cmのフライパンに使用可能で、28cmをベースに設計されています。

生産国：フランス
材質：ステンレス



品番	商品タイプ	JAN	サイズ	内径	重量	上代(税別)
3460.02	20-24cm	3011243460022	φ24.9×H2.5cm	-	380g	¥9,000
3460.03	26-28cm	3011243460039	φ28.9×H2.5cm	-	480g	¥10,000



LOQY

ロッキー ショック・エクストリーム IH対応
ノンスティックフライパン

生産国:フランス
材質:アルミニウム合金(PTFE樹脂コーティング)、
ステンレス



品番	商品タイプ	JAN	サイズ	底厚	内径	重量	上代(税別)
8364.24	24cm	3011248364240	φ25.4×30.2×H4.95cm	7mm	24.3cm	1,115g	¥22,000
8364.28	28cm	3011248364288	φ29.25×33.8×H4.95cm	7mm	28.5cm	1,400g	¥27,000

別売り

3660.00	ロッキー用 ステンレスハンドル	3011243660002	6.84×18.3×H1.3cm			235g	¥8,500
3660.02	ロッキー用 木製サイドハンドル2個入り	3011243660026	3.7×9.2×H1cm			60g	¥8,500

生産国:フランス
材質:アルミニウム合金(PTFE樹脂コーティング)
ステンレス

ロッキー ショック・エクストリーム IH対応
ノンスティックソテーパン



品番	商品タイプ	JAN	サイズ	底厚	内径	重量	上代(税別)
8365.24	24cm	3011248365247	φ25.7×30.8×H7.93cm	7mm	24cm	1,330g	¥26,000
8365.28	28cm	3011248365285	φ29.65×34.7×H7.5cm	7mm	28cm	1,640g	¥32,000

別売り

3660.00	ロッキー用 ステンレスハンドル	3011243660002	6.84×18.3×H1.3cm			235g	¥8,500
3660.02	ロッキー用 木製サイドハンドル2個入り	3011243660026	3.7×9.2×H1cm			60g	¥8,500

ガラス鍋蓋 ショック・エクストリーム

材質:ステンレス

ショック・エクストリームのフライパン、ソテーパン、中華鍋にご利用いただけます。



品番	商品タイプ	JAN	サイズ	内径	重量	上代(税別)
3429.24	24cm	3011243429241	φ25.5×H7.5cm	-	616g	¥7,000
3429.28	28cm	3011243429289	φ29×H7.5cm	-	800g	¥8,000

別売りのロッキー用ステンレスハンドル もしくは 木製サイドハンドル2個入りをご購入ください。(5ページ目)

フライパン用ステンレス蓋もおすすめています。(5ページ目)



LOQY

ロッキー ステンレス フライパン アルシミー

生産国:フランス
材質:ステンレス、アルミ(内層)



品番	商品タイプ	JAN	サイズ	底厚	内径	重量	上代(税別)
3663.24	24cm	3011243663249	φ24.03×29.32×H4.5cm	2.7mm	23.5cm	1,395g	¥20,000
3663.28	28cm	3011243663287	φ27.3×32.58×H4.5cm	2.7mm	26.9cm	1,575g	¥22,000

別売り

3660.00	ロッキー用 ステンレスハンドル	3011243660002	6.84×18.3×H1.3cm			235g	¥8,500
3660.02	ロッキー用 木製サイドハンドル2個入り	3011243660026	3.7×9.2×H1cm			60g	¥8,500

生産国:フランス
材質:ステンレス、アルミ(内層)

ロッキー ソテーパン アルシミー



品番	商品タイプ	JAN	サイズ	底厚	内径	重量	上代(税別)
3662.24	24cm	3011243662242	φ25.4×30.6×H7.5cm	2.3mm	24cm	1,775g	¥26,000
3662.28	28cm	3011243662280	φ29.4×34.6×H9cm	2.3mm	28cm	2,085g	¥30,000

別売り

3660.00	ロッキー用 ステンレスハンドル	3011243660002	6.84×18.3×H1.3cm			235g	¥8,500
3660.02	ロッキー用 木製サイドハンドル2個入り	3011243660026	3.7×9.2×H1cm			60g	¥8,500

生産国:フランス
材質:ステンレス、アルミ(内層)

ロッキー シチューパン アルシミー



品番	商品タイプ	JAN	サイズ	底厚	内径	重量	上代(税別)
3661.16	16cm※	3011243661160	φ17.4×22.6×H17.4cm	2.3mm	16cm	1,120g	¥20,000
3661.18	18cm	3011243661184	φ19.4×24.6×H9.8cm	2.3mm	18cm	1,290g	¥22,000
3661.20	20cm	3011243661207	φ21.4×26.6×H10.8cm	2.3mm	20cm	1,470g	¥24,000
3661.24	24cm	3011243661245	φ25.4×30.6×H12.8cm	2.3mm	24cm	1,780g	¥28,000

※取り寄せ対応品

別売り

3660.00	ロッキー用 ステンレスハンドル	3011243660002	6.84×18.3×H1.3cm			235g	¥8,500
3660.02	ロッキー用 木製サイドハンドル2個入り	3011243660026	3.7×9.2×H1cm			60g	¥8,500



LOQY



ロッキー ステンレス スチームクッカー

ロッキー シチューパン アルシミーに重ねてご利用いただけます。
ロッキーステンレススチームクッカー 24cmはロッキー シチューパン アルシミー24cmに使用可能。

生産国:中国
材質:ステンレス



品番	商品タイプ	JAN	サイズ	底厚	内径	重量	上代(税別)
3675.24	24cm	3011243675242	φ25×H9.5cm	0.6mm	24cm	600g	¥9,000



別売りのロッキー シチューパン アルシミー24cm (3661.24)とご利用いただけます。



ガラス鍋蓋 アルシミー

フライパンを除くアルシミーシリーズにご利用いただけます。

生産国:フランス
材質:ステンレス、ガラス



品番	商品タイプ	JAN	サイズ	内径	重量	上代(税別)
3428.16	16cm※	3011243428169	φ17.3×H4.9cm	-	340g	¥6,200
3428.18	18cm	3011243428183	φ19.3×H5.1cm	-	400g	¥6,500
3428.20	20cm	3011243428206	φ21.3×H5.3cm	-	470g	¥7,000
3428.24	24cm	3011243428244	φ25.3×H5.7cm	-	630g	¥7,500
3428.28	28cm	3011243428282	φ29.3×H6.1cm	-	970g	¥8,500

※取り寄せ対応品





カーボンプラス

強い火力にも耐えうるプロ向けの鉄製フライパン。素早く均一に熱を伝えます。赤身の肉や魚のグリルや炙りに適しており、外はカリッと中はジューシーな仕上がりになります。使う程に食材の油が馴染み、調理する度に食材がこびりつきにくくなります。

生産国：フランス
材質：スチール、スチール(樹脂コーティング)



32cm以上は取っ手付きです。
※50cmのみ ロット1

鉄フライパン

品番	商品タイプ	JAN	サイズ	底厚	内径	重量	上代(税別)	ロット3
5110.18	18cm	3011245110185	φ18×35×11cm	2mm	17.7cm	890g	¥7,000	
5110.20	20cm	3011245110208	φ20×37×H12cm	2mm	19.5cm	1030g	¥7,500	
5110.22	22cm	3011245110222	φ22×42×H13cm	2mm	20.5cm	1240g	¥8,500	
5110.24	24cm	3011245110246	φ24×44×H12.5cm	2mm	23.5cm	1310g	¥9,000	
5110.26	26cm	3011245110260	φ26×48×H15cm	3mm	25.5cm	1930g	¥11,000	
5110.28	28cm	3011245110284	φ28×50.5×H14cm	3mm	27.5cm	2100g	¥11,500	
5110.30	30cm	3011245110307	φ30×54×H15cm	3mm	29cm	2350g	¥13,000	
5110.32	32cm	3011245110321	φ32×60×H16cm	3mm	30.5cm	2710g	¥14,000	
5110.36	36cm	3011245110369	φ36×69.5×H17cm	3mm	34cm	3500g	¥17,500	
5110.40	40cm	3011245110406	φ39.5×73×H17cm	3mm	38cm	4110g	¥21,000	
5110.50	50cm※	3011245110505	φ49.5×91×H23cm	3mm	48cm	6130g	¥33,000	

鉄フライパン フィッシュ用オーバル

魚を調理しやすいよう楕円状に作られたフライパンです。



5530.26
鉄フライパングリル用

5111.36
5111.40
鉄フライパン
フィッシュ用オーバル

5140.12
鉄ミニフライパン

品番	商品タイプ	JAN	サイズ	底厚	内径	重量	上代(税別)	ロット3
5111.36	36cm	3011245111366	27×60×H16.5cm	2.5mm	-	2340g	¥16,000	
5111.40	40cm	3011245111403	28.5×69.5×H19cm	3mm	-	3320g	¥21,000	

鉄フライパン グリル用

品番	商品タイプ	JAN	サイズ	底厚	内径	重量	上代(税別)	ロット3
5530.26	26cm	3011245530266	φ26×48×H16cm	2.5mm	18.5cm	1420g	¥11,000	

鉄ミニフライパン

パンケーキをきれいに作ることができるミニフライパン。アヒージョなどを作るのにもおすすめです。

品番	商品タイプ	JAN	サイズ	底厚	内径	重量	上代(税別)
5140.12	12cm	3011245140120	φ12×24×H7cm	2.5mm	11.8cm	410g	¥3,500



鉄フライパン クレープ用

クレープ用のフライパン。サクサクもっちりとした美味しい仕上がりに作れます。

品番	商品タイプ	JAN	サイズ	底厚	内径	重量	上代(税別)
5120.18	18cm	3011245120184	φ18.5×36×H8cm	2.5mm	18.2cm	710g	¥4,700
5120.20	20cm	3011245120207	φ20×38.5×H9cm	2.5mm	20cm	830g	¥4,900
5120.22	22cm	3011245120221	φ23×42.5×H10cm	2.5mm	22.5cm	1020g	¥5,200
5120.24	24cm	3011245120245	φ24.5×44×H8cm	2.5mm	24cm	1140g	¥5,800
5120.26	26cm	3011245120269	φ27×50×H10.5cm	2.5mm	26.4cm	1370g	¥7,500



ミネラルビーシリーズ

強い火力にも耐える鉄製のフライパン。素早く均一に熱を伝導させます。赤身の肉や魚のグリルや炙りに適しており、外はカリッと中はジューシーな仕上がりになります。ミネラルビーの「ビー」は蜂のビー。フライパンの表面には錆び防止のため、蜜蝋が塗られています。



育てるフライパン

鉄フライパンは使えば使うほど油が馴染んでいき、自然のノンステックコーティングが作られていきます。

使い始めは「油ならし」をしてフライパンに油分を馴染ませ、食材がフライパンにくっついてしまうのを防ぎましょう。高温のお湯でフライパンを洗い流し、水分を拭き取ってから、油を1mmほど注いで煙が立つまで加熱したら完了です。



生産国:フランス
材質:スチール(蜜蝋コーティング)、スチール(樹脂コーティング)、シリコーン



鉄フライパン

品番	商品タイプ	JAN	サイズ	底厚	内径	重量	上代(税別)
5610.20	20cm	3011245610203	φ20×37×H12cm	2mm	19.5cm	1030g	¥10,000
5610.24	24cm	3011245610241	φ24×44×H12.5cm	2mm	23.5cm	1390g	¥12,000
5610.26	26cm	3011245610265	φ26×48×H15cm	3mm	25.5cm	1900g	¥13,000
5610.28	28cm	3011245610289	φ28×50.5×H14cm	3mm	27.5cm	2150g	¥15,000



鉄ミニフライパン

パンケーキをきれいに作ることができるミニフライパン。アヒージョなどを作るのにもおすすめです。

生産国:フランス
材質:スチール(蜜蝋コーティング)、スチール(樹脂コーティング)



品番	商品タイプ	JAN	サイズ	底厚	内径	重量	上代(税別)
5612.12	12cm	3011245612122	φ12×24×H7cm	2.5mm	11.8cm	430g	¥5,000



鉄両手グリルパン

強い火力にも耐える鉄製の両手グリルパン。表面に凹凸があり、食材に焼き色をつけることができます。

生産国:フランス
材質:スチール(蜜蝋コーティング)、スチール



品番	商品タイプ	JAN	サイズ	重量	上代(税別)
5640.02	鉄両手グリルパン	3011245640026	φ26.5×49.5×H6.5cm	2490g	¥25,000



ハンドルカバー

デバイヤーのフラットなハンドルがぴったり入るハンドルカバーです。ハンドルに装着したままフライパンを火にかけられるため、持つ度に布巾や鍋つかみを手に取る手間が省けて便利です。

生産国:中国
材質:ネオプレン

品番	商品タイプ	JAN	サイズ	重量	上代(税別)
4636.00R	ハンドルカバー	4582211869509	19.5×6×8cm	10g	¥2,200



アフィニティシリーズ

2層のステンレスと3層のアルミの計5層で構成されたアフィニティシリーズ。火にかけてから早く温まるので、時短になることはもちろん、地球にも優しいアイテムです。高い熱伝導率で鍋やフライパンの中に熱が均一に行き渡ります。エルゴノミックデザインの取っ手は持ちやすく、熱くもなりません。またハンドルに水が入らないため洗いやすい仕様です。世界で最も栄誉ある料理人のコンクール「Bocuse d'Or(ボキュズドール)」でもシェフたちに使用されています。



生産国:フランス
材質:ステンレス、アルミ(内層)

ステンレスソースパン



品番	商品タイプ	JAN	サイズ	底厚	内径	容量	重量	上代(税別)
3706.14	14cm	3011243706144	φ15.5×30.5×H11.5cm	2.3mm	14cm	1.2L	730g	¥27,000
3706.16	16cm	3011243706168	φ17.5×33.5×H14cm	2.3mm	16cm	1.8L	950g	¥30,000
3706.18	18cm	3011243706182	φ19.5×35.5×H14cm	2.3mm	18cm	2.5L	1120g	¥34,000



生産国:フランス
材質:ステンレス、アルミ(内層)

ステンレスシチューパン 蓋つき



品番	商品タイプ	JAN	サイズ	底厚	内径	容量	重量	上代(税別)
3742.20	20cm	3011243742203	φ21.5×31×H15cm	2.3mm	20cm	3.4L	1690g	¥50,000
3742.24	24cm	3011243742241	φ25.5×36×H14cm	2.3mm	24cm	5.5L	2330g	¥60,000



生産国:中国
材質:ステンレス

ステンレス鍋蓋



品番	商品タイプ	JAN	サイズ	底厚	内径	重量	上代(税別)
3709.14N	14cm	3011243709145	φ16×H4.5cm	-	12cm	240g	¥7,600
3709.16N	16cm	3011243709169	φ18×H5cm	-	14cm	270g	¥8,100
3709.18N	18cm	3011243709183	φ20×H5cm	-	16cm	320g	¥8,600
3709.20N	20cm	3011243709206	φ22×H5.5cm	-	18cm	380g	¥9,200
3709.24N	24cm	3011243709244	φ26×H5.5cm	-	23.5cm	510g	¥10,600



※アフィニティシリーズと、銅のプリママテラシリーズ(10ページ)で使用可能です。ただし、ステンレス フライパン(3724.xxシリーズ)にはご利用できません。



材質:ステンレス、アルミ(内層)

ステンレスソテーパン



品番	商品タイプ	JAN	サイズ	底厚	内径	重量	上代(税別)
3730.16	16cm	3011243730163	φ17.5×33.5×H11.1cm	2.3mm	16cm	850g	¥30,000
3730.20	20cm	3011243730200	φ21.5×39.5×H11.2cm	2.3mm	20cm	1,160g	¥36,000
3730.24	24cm	3011243730248	φ25.5×45.5×H11.8cm	2.7mm	24cm	1,540g	¥44,000
3730.28	28cm	3011243730286	φ29.4×58.4×H14.4cm	2.7mm	28cm	2,000g	¥53,000

材質:ステンレス、アルミ(内層)

ステンレスコニカルソテーパン



品番	商品タイプ	JAN	サイズ	底厚	内径	重量	上代(税別)
3736.20	20cm	3011243736202	φ21.5×38.5×H12.5cm	2.3mm	20cm	920g	¥34,000
3736.24	24cm	3011243736240	φ25.5×45.4×H13.5cm	2.3mm	24cm	1,340g	¥37,000

生産国:フランス
材質:ステンレス、アルミ(内層)

ステンレスフライパン



品番	商品タイプ	JAN	サイズ	底厚	内径	重量	上代(税別)
3724.20	20cm	3011243724209	φ20×35.5×H8.5cm	2.7mm	19cm	690g	¥27,000
3724.24	24cm	3011243724247	φ24×42×H9cm	2.7mm	23.7cm	1100g	¥32,000
3724.28	28cm	3011243724285	φ28×48×H9.5cm	2.7mm	26.5cm	1340g	¥36,000
3724.32	32cm	3011243724322	φ32×55×H13cm	2.7mm	31.2cm	1710g	¥43,000



ショック・エクストリーム IH対応

耐久性に非常に優れているノンスティックフライパン。

内側だけでなく、外側にもキズが付きにくいフッ素樹脂加工を施すことにより、

外側も美しい状態を長く保つことができます。鋳造製法によりアルミを流し込んで製造されるため、

鍋部分がしっかりと厚みを持ち、変形しにくく、蓄熱性が高いのが特徴です。

また、鍋肌までしっかりと熱を伝えるため、野菜はシャキッと、お肉などはカリッと仕上げることができます。

ハンドルは人間工学に基づいた形状で持ちやすく、ヒートストップも備えているため、熱くなりにくい設計です。見た目も高級感があり、キッチンにお洒落に溶け込みます。

生産国:フランス
材質:アルミニウム合金(PTFE樹脂コーティング)、
ステンレス(鋳造ハンドル)



ショック・エクストリーム IH対応 ノンスティックフライパン

品番	商品タイプ	JAN	サイズ	底厚	内径	重量	上代(税別)
8300.20	20cm	3011248300200	φ21×39×H9.9cm	8mm	20cm	900g	¥22,000
8300.24	24cm	3011248300248	φ25.5×43×H8cm	8mm	24cm	1,360g	¥28,000
8300.28	28cm	3011248300286	φ29×51.7×H13cm	8mm	27.5cm	1,900g	¥35,000

別売りのガラス鍋蓋 ショック・エクストリームは ショック・エクストリーム IH対応 にもお使いいただけます。(6ページ目)



品番	商品タイプ	JAN	サイズ	内径	重量	上代(税別)
3429.24	24cm	3011243429241	φ25.5×H7.5cm	-	616g	¥7,000
3429.28	28cm	3011243429289	φ29×H7.5cm	-	800g	¥8,000



ショックシリーズ IH対応

5層の高品質なフッ素樹脂加工が施されたノンスティックのシリーズ。

加工が剥がれにくく長く使用することができます。

厚手のアルミ製のため変形しにくく、熱伝導率が高いため焼き色が付きやすくお料理を美味しく仕上げることができます。

生産国:フランス
材質:アルミニウム合金(PTFE樹脂コーティング)、
スチール(樹脂コーティング)



ノンスティックフライパン IH対応

品番	商品タイプ	JAN	サイズ	底厚	内径	重量	上代(税別)
8480.20	20cm	3011248480209	φ20.2×36.7×H11.2cm	5mm	19cm	783g	¥11,000
8480.24	24cm	3011248480247	φ24.7×44×H13cm	5mm	23.7cm	1,070g	¥15,000
8480.28	28cm	3011248480285	φ28.5×50×H16.5cm	5mm	27.5cm	1,415g	¥17,000





ショックシリーズ

5層の高品質なフッ素樹脂加工が施されたノンスティックのシリーズ。

加工が剥がれにくく長く使用することができます。

厚手のアルミ製のため変形しにくく、熱伝導率が高いため焼き色が付きやすくお料理を美味しく仕上げることができます。

生産国：フランス
材質：アルミニウム合金(PTFE樹脂コーティング)、
スチール(樹脂コーティング)



20cm

24cm, 28cm

24cm

28cm

ノンスティックフライパン カラーハンドル

ハンドルのカラーによって使う食材を分けて使うことでHACCPに沿った衛生管理が可能です。

品番	商品タイプ	JAN	サイズ	底厚	内径	重量	上代(税別)
8070.20	イエローハンドル	3011248070202	φ20×37×H12cm	4mm	19cm	640g	¥7,000
8040.24	ブルーハンドル	3011248040243	φ24×43.5×H14cm	4mm	23cm	860g	¥8,800
8050.24	レッドハンドル	3011248050242	φ24×43.5×H14cm	4mm	23cm	860g	¥8,800
8050.28	レッドハンドル	3011248050280	φ28×50×H16cm	4mm	27cm	1,060g	¥10,000
8060.28	グリーンハンドル	3011248060289	φ28×50×H16cm	4mm	27cm	1,060g	¥10,000



ノンスティックフライパン

品番	商品タイプ	JAN	サイズ	底厚	内径	重量	上代(税別)
8180.20	20cm	3011248180208	φ20×37×H12cm	4mm	19cm	610g	¥7,000
8180.24	24cm	3011248180246	φ24×43.5×H14cm	4mm	23cm	830g	¥8,800
8180.26	26cm	3011248180260	φ26×48×H15cm	4mm	25cm	950g	¥9,500
8180.28	28cm	3011248180284	φ28×50×H16cm	4mm	27cm	1,030g	¥10,000
8180.30	30cm	3011248180307	φ30×54×H16.5cm	4mm	29cm	1,210g	¥12,000
8180.32	32cm	3011248180321	φ32×55.5×H17.5cm	4mm	31cm	1,310g	¥12,500
8180.36	36cm	3011248180369	φ36×66×H22cm	4mm	35cm	2,030g	¥18,500
8180.40	40cm	3011248180406	φ39.5×70×H17.5cm	4mm	39cm	2,360g	¥21,000



ノンスティック クレープパン

クレープ用のフライパン。

ノンスティックのためひっくり返しやすく便利です。

品番	商品タイプ	JAN	サイズ	底厚	内径	重量	上代(税別)
8185.22	22cm	3011248185227	φ23×42×H10cm	3mm	21cm	460g	¥6,500
8185.26	26cm	3011248185265	φ26×45×H9cm	3mm	25cm	600g	¥7,500
8185.30	30cm	3011248185302	φ30×54×H10cm	3mm	29cm	900g	¥9,000



ノンスティック オーバル、レクタングュラーフライパン

魚など細長い食材がしっかり入るフライパンです。

品番	商品タイプ	JAN	サイズ	底厚	内径	重量	上代(税別)
8181.36	オーバル	3011248181366	27×60×H17cm	5mm	-	1,610g	¥22,000
8181.40	オーバル	3011248181403	29×70×H18.5cm	5mm	-	1,950g	¥26,000
8184.38	レクタングュラー	3011248184381	39×51×H4cm	5mm	-	1,870g	¥30,000



ノンスティック ミニフライパン

パンケーキをきれいに作ることができるミニフライパンです。

目玉焼きやお弁当のおかずなど、

少なめの量での調理や温めに便利な小さいサイズ。

アヒージョなどを作るのにもおすすめです。

品番	商品タイプ	JAN	サイズ	底厚	内径	重量	上代(税別)
8140.12	12cm	3011248140127	φ12×24×H7cm	3.3mm	11.5cm	200g	¥5,000
8140.14	14cm	3011248140141	φ14×26×H7cm	4mm	13.5cm	240g	¥5,800



プリママテラ ソースパン

銅90%、ステンレス10%で銅を贅沢に使った本体は熱伝導率が抜群に高く、お料理を美味しく上げることができます。

ハンドルはエルゴノミックデザインで、熱くならないため持ちやすい仕様です。

生産国：フランス
材質：銅、ステンレス



品番	商品タイプ	JAN	サイズ	底厚	内径	容量	重量	上代(税別)
6206.14	14cm	3011246206146	φ14.5×30×H12cm	2mm	14cm	1.2L	1060g	¥66,000
6206.16	16cm	3011246206160	φ16.5×33×H13cm	2mm	16cm	1.8L	1370g	¥82,000
6206.18	18cm	3011246206184	φ18.5×35×14cm	2mm	18cm	2.5L	1660g	¥110,000
6206.20	20cm	3011246206207	φ20.5×39×14.5cm	2mm	20cm	3.3L	2060g	¥120,000
6206.24	24cm	3011246206245	φ24.5×45×H18cm	2mm	24cm	6L	2750g	¥160,000

※ステンレス蓋(7ページ)をご使用いただけます。



イノキューブル ラウンドディッシュ

おしゃれな食器としてはもちろん、火にかけることもできます。

銅90%、ステンレス10%で銅を贅沢に使った本体は熱伝導率が抜群に高く、お料理を美味しく上げることができます。

また火にかけるだけでなく、冷たい状態を保ちながらサーブしたいお料理にもおすすめです。

生産国：フランス
材質：銅、ステンレス、真鍮



品番	商品タイプ	JAN	サイズ	底厚	内径	重量	上代(税別)
6449.12	12cm	3011246449123	φ12.5×17×H4cm	2mm	12cm	340g	¥36,000
6449.16	16cm	3011246449161	φ16×21×4.5cm	2mm	15.8cm	550g	¥40,000
6449.20	20cm	3011246449208	φ20×25.5×5cm	2mm	19.3cm	780g	¥52,000
6449.24	24cm	3011246449246	φ24×30.5×7cm	2mm	23.8cm	1230g	¥64,000





レボリューションスライサーの
利用方法を動画でご確認いただけます。

マンドリン レボリューション スライサー

マルチカット: キューブ、ひし形、スライス、みじん切り、千切り、ワッフルカット、クリンカルカット
 カット厚み: 極薄から10mm程度の厚み
 刃の種類: 業務使用に耐える強靱な千切り用刃3種、両面使用可能なスライス用刃
 プッシャー付きで安心してご使用いただけます。



生産国: フランス

材質: ステンレス、ポリアミド、PP、刃/ステンレス、PP

刃は手洗い推奨

品番	商品タイプ	JAN	サイズ	重量	上代(税別)
2012.01	スライサー	3011242012017	50×18.5×H18cm	1,540g	¥53,000
セット内容 : スライス刃(ストレート、波状) 1個					
千切り用刃(2.4・10mm幅) 3個					
プッシャー(回転可動式) 1個					

替刃	千切り用替刃	JAN	サイズ	重量	上代(税別)
2012.91	千切り用替刃 2mm幅	3011242012918	10.4×2.9×2.3cm	23g	¥5,300
2012.92	千切り用替刃 4mm幅	3011242012925	10.4×2.9×2.3cm	20g	¥5,300
2012.93	千切り用替刃 10mm幅	3011242012932	10.4×3.2×2.3cm	20g	¥5,300
2015.95	スライス替刃	3011242015957	15.2×3.5×2.3cm	50g	¥7,800

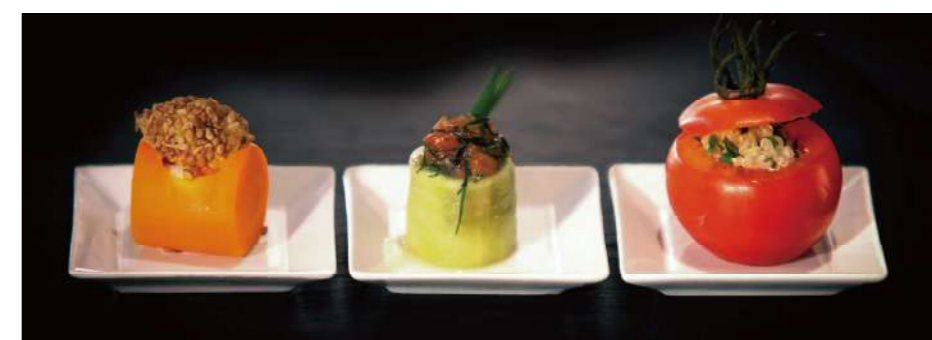

ユニバーサルコアラー

果物や野菜の芯やヘタをきれいに取ることができ、作業が短時間でできるコアラー。
 特許取得済。様々な野菜や果物に使用可能です。お野菜や果物に穴を開けてデコレーションをすることも可能です。
 ポリプロピレン製の人間工学に基づいた握りやすく滑り止めの付いたハンドルで吊り下げ用穴付き。



生産国: フランス

材質: ステンレス

品番	商品タイプ	JAN	サイズ	重量	上代(税別)
2612.01	13mm オレンジ	3011242612019	φ2.5×H19.7cm	40g	¥5,000
2612.02	20mm グリーン	3011242612026	φ3×H25cm	84g	¥6,500
2612.03	30mm レッド	3011242612033	φ4.5×H25cm	98g	¥7,500



ユニバーサルコアラーの
利用方法を動画でご確認いただけます。



ミニレードル

トッピングやソース、リキュールなどを注ぐのに適しております。

生産国: フランス

材質: ステンレス



品番	商品タイプ	JAN	サイズ	重量	上代(税別)
3135.04	φ4cm 20cc	3011243135043	27×4×H4cm	40g	¥2,900



チャイニーズストレーナー

ステンレス製の極細目の円錐形ストレーナー。
業務使用にも耐える丈夫さで、洗浄が簡単で衛生的、安心してご使用できる商品。

生産国:フランス
材質:ステンレス

品番	商品タイプ	JAN	サイズ	重量	上代(税別)
3351.23	極細目 23cm	3011243351238	46.5×23.5×H27.8cm	540g	¥15,500



ステンレスメジャーカップ

ステンレス製計量カップ、持ちやすいハンドルで計測がしやすい。煮沸消毒が可能です。

生産国:インド
材質:ステンレス

品番	商品タイプ	JAN	サイズ	重量	上代(税別)
3565.05N	0.5L	3011243565055	14.5×12×H10cm	201g	¥5,200
3565.10N	1L	3011243565109	16.5×13.5×H14cm	292g	¥7,200
3565.20N	2L	3011243565208	20.5×17.4×H20cm	380g	¥13,000



ミニピストンファンネル

ノズルサイズ:φ7mm、ノズルはすきまがなく液漏れしません。
容量は0.8Lと少ないので、ソースやクリームを小分けにして盛り付けをするのに適しています。

生産国:フランス
材質:ステンレス

品番	商品タイプ	JAN	サイズ	重量	上代(税別)
3353.00	0.8L ブラック	3011243353003	20×15.5×H17cm	350g	¥15,000
3353.20	0.8L グリーン※	3011243353201	20×15.5×H17cm	350g	¥15,000
3353.30	0.8L オレンジ※	3011243353300	20×15.5×H17cm	350g	¥15,000
3353.40	0.8L レッド※	3011243353409	20×15.5×H17cm	350g	¥15,000
3353.60	0.8L フーシャピンク※	3011243353607	20×15.5×H17cm	350g	¥15,000

※取り寄せ対応品



3.3L (3354.52)



1.9L 3354.00はスタンドがついておりません。



1.5L 3354.10はスタンドはついておりません。



スタンド (3354.01)

ピストンファンネル

3.3L:抽出サイズ(φ5,10,15mm)、ムース、キャラメル、濃厚なソース、濃厚なゼリーなどに最適。
1.9L、1.5L:抽出サイズ(φ4, 6, 8mm)、クリームやソース、リキュールなど、お皿に注ぎやすいです。
オールステンレス製:熱い調理物も入れることができ、衛生的にご使用いただけます。
深い円錐形のため、自然な圧力で押し出すことが可能です。
ノズルはハンドルに固定し保管ができます。

生産国:フランス
材質:ステンレス

品番	商品タイプ	JAN	サイズ	重量	上代(税別)
3354.52	3.3L スタンド付き	3011243354529	φ21×32×H37cm 厚み1.5mm	940g	¥47,000

抽出サイズ : ノズル2種(5、10mm)、15mmはノズルを外して使用

3354.00	1.9L (単品 スタンドなし)	3011243354000	φ20×28×H23cm 厚み1mm	590g	¥37,000
3354.02	1.9L スタンド付き	3011243354024	φ20×28×H25.5cm 厚み1mm	770g	¥43,000
3354.10	1.5L(単品 スタンドなし)	3011243354109	φ18×26×H22cm 厚み1mm	530g	¥33,500

1.5Lと1.9Lの抽出サイズ : ノズル2種(4、6mm)、8mmはノズルを外して使用

3354.01	ピストンファンネル用スタンド	3011243354017	16×16×H16.5cm	170g	¥7,000
---------	----------------	---------------	---------------	------	--------



3.3L 左からφ15、10、5mm





ルチューブ

ペースト、クリーム、ムースなどを簡単に注入できる圧力シリンジ。簡単すばやく充てん作業ができます。また容量0.75Lの透明なプラスチック容器にはメモリがついており、残量を確認しながら注ぐことが可能です。注ぐ量を簡単に一定量設定できる圧力設定ノブ(10~50ml)ノズル取り外し、交換可能。特許取得済

生産国:フランス
材質:ノズル/PETG、キャップ/PP、本体/コポリエステル、TPE、ステンレス、ビスケットディスク/ステンレス

品番	商品タイプ	JAN	サイズ	重量	上代(税別)
3358.01	ルチューブ セット	3011243358015	60×10×φ8.5cm	687g	¥22,000
セット内容 : ノズル2種(U8φ11mm、D8スター型) キャップ2個(保存用のコンテナ上下用) ビスケット キット (ディスク13枚)					

3358.00	ルチューブ 単品	3011243358008	60×10×φ8.5cm	687g	¥18,500
セット内容 : ノズル2種(U8φ11mm、D8スター型)					

3358.75	替コンテナ(0.75L)	3011243358756	φ8.5×19.6cm	150g	¥3,500
---------	--------------	---------------	-------------	------	--------



ルチューブの利用方法
※動画は本商品ではなく
Le Tube Proです。



トライタンノズル プレーン

ルチューブに取り付けるノズル。トライタン製、黒透明色で丈夫な一体構造。滑らかな円錐形です。先端が硬いため、正確な作業が可能です。また長さもしっかりあり、作業がしやすいです。取り付けるノズルにより、様々な形や大きさのペースト、クリーム、ムースが抽出可能です。

生産国:フランス
材質:PETG

品番	商品タイプ	JAN	サイズ	重量	上代(税別)
4151.03	U2-φ3mm	3011244151035	φ3.5×6cm	10g	¥600
4151.06	U4-φ6mm	3011244151066	φ3.5×6cm	10g	¥600
4151.08	U6-φ8mm	3011244151080	φ3.5×6cm	10g	¥600
4151.11	U8-φ11mm	3011244151110	φ3.5×6cm	10g	¥600
4151.13	U10-φ13mm	3011244151134	φ3.5×6cm	10g	¥600
4151.15	U12-φ15mm	3011244151158	φ3.5×6cm	10g	¥600
4151.18	U14-φ18mm	3011244151189	φ3.5×6cm	10g	¥600



トライタンノズル スター

生産国:フランス
材質:PETG

品番	商品タイプ	JAN	サイズ	重量	上代(税別)
4152.05	A8-φ3mm	3011244152056	φ3.5×6cm	10g	¥600
4152.09	B8-φ5mm	3011244152094	φ3.5×6cm	10g	¥600
4152.13	C8-φ8mm	3011244152131	φ3.5×6cm	10g	¥600
4152.17	D8-φ11mm	3011244152179	φ3.5×6cm	10g	¥600
4152.20	E8-φ13mm	3011244152209	φ3.5×6cm	10g	¥600
4152.25	F8-φ18mm	3011244152254	φ3.5×6cm	10g	¥600





トライタンノズル モンブラン用19穴



生産国:フランス
材質:PETG



品番	商品タイプ	JAN	サイズ	重量	上代(税別)
4166.01	φ3mm (穴19個)	3011244166015	φ3.5×4.5cm	10g	¥600



トライタンノズル シュークリーム用ロング



φ6mm



φ10mm

生産国:フランス
材質:PETG

品番	商品タイプ	JAN	サイズ	重量	上代(税別)
4165.06	φ6mm	3011244165063	φ3.5×9cm	10g	¥600
4165.10	φ10mm	3011244165100	φ3.5×9cm	10g	¥600

トライタンノズル GEO



スクエア5mm



スクエア10mm



三角10mm



長方形12×6mm



半円14mm

生産国:フランス
材質:PETG



品番	商品タイプ	JAN	サイズ	重量	上代(税別)
4183.05	スクエア5mm	3011244183050	φ3.5×6cm	10g	¥600
4183.10	スクエア10mm	3011244183104	φ3.5×6cm	10g	¥600
4181.10	三角10mm	3011244181100	φ3.5×6cm	10g	¥600
4182.12	長方形12×6mm	3011244182121	φ3.5×6cm	10g	¥600
4180.14	半円14mm	3011244180141	φ3.5×6cm	10g	¥600



ステンレスワイヤーで品質の高いスプリング形が崩れにくい



ハンドルにしっかり固定され水が入りにくい仕様

吊り下げて保管が可能



人間工学に基づいた握りやすいハンドル(ハンドル表面 TPE加工)

滑り止めハンドルでボールにも落ちにくい



エルゴノミックホイッパー-GOMA

料理やパティシエには欠かせない道具、プロ仕様の泡だて器です。業務使用にも耐える高品質なステンレス製ワイヤーのスプリングで変形しにくく丈夫です。滑りにくい仕様で人間工学に基づいた握りやすいハンドルです。

生産国:中国
材質:ステンレス、PP(TPE加工)



品番	商品タイプ	JAN	サイズ	重量	上代(税別)
2610.20	20cm	3011242610206	φ5×H22cm	60g	¥5,000
2610.25	25cm	3011242610251	φ7.1×H26cm	74g	¥5,500
2610.30	30cm	3011242610305	φ7.7×H32cm	128g	¥6,000
2610.35	35cm	3011242610350	φ8×H36cm	170g	¥6,500
2610.40	40cm	3011242610404	φ9.7×H41.5cm	190g	¥7,000
2610.45	45cm	3011242610459	φ10.2×H46.5cm	227g	¥8,000
2610.50	50cm	3011242610503	φ10×H51cm	235g	¥8,800





シリコン刷毛
耐熱性250°C

生産国:中国
材質:シリコン

品番	商品タイプ	JAN	サイズ	重量	上代(税別)
4807.00N	3x19.5cm※	3011244807000	19×4.3×H1.3cm	30g	¥1,800
4807.25N	3x25cm※	3011244807253	25×4.3×H1.3cm	45g	¥2,100
4807.50N	6x25cm※	3011244807505	25×6×H1.5cm	60g	¥2,600

※取り寄せ対応品



ラージシリコン刷毛

繊細で幅広いブラシがバターや卵黄、シロップなどを塗る作業を効率的に行うことを可能にします。
耐熱性250°C

生産国:中国
材質:シリコン

品番	商品タイプ	JAN	サイズ	重量	上代(税別)
4807.60N	ラージシリコン刷毛	3011244807604	25×4.5×H3.5cm	73g	¥3,500



パンチボトル

ビスケットなどを浸したり、シロップをかけたりするための穴あき仕様です。

生産国:フランス
材質:キャップ/PS、ボトル/PE

品番	商品タイプ	JAN	サイズ	重量	上代(税別)
044085N	パンチボトル	3011240440850	φ7.5×28.5cm	90g	¥6,500



パンチング パテアンクルート型 折りたたみ式

折りたたみ式の焼き型、一体型のためパーツを無くさずに仕舞えます。穴あきタイプで生地が均一に焼き上がります。パテアンクルート(ミートパイ)はもちろん、食パン、プリオッシュ、ジンジャーブレッド、ケーキなどにも最適。オープン調理用のベーキングペーパーを組み合わせて使用することもできます。
MOF FABIEN PAIRON 監修

生産国:フランス
材質:ステンレス



品番	商品タイプ	JAN	サイズ	重量	上代(税別)
3210.24	24x5x6cm	3011243210245	26.5×7×H7cm	550g	¥23,000
3210.35	35x7x7.5cm	3011243210351	35×9×H8.5cm	930g	¥30,000
3210.48	48x9x8.5cm	3011243210481	50.5×14.5×H9cm	1,560g	¥35,000

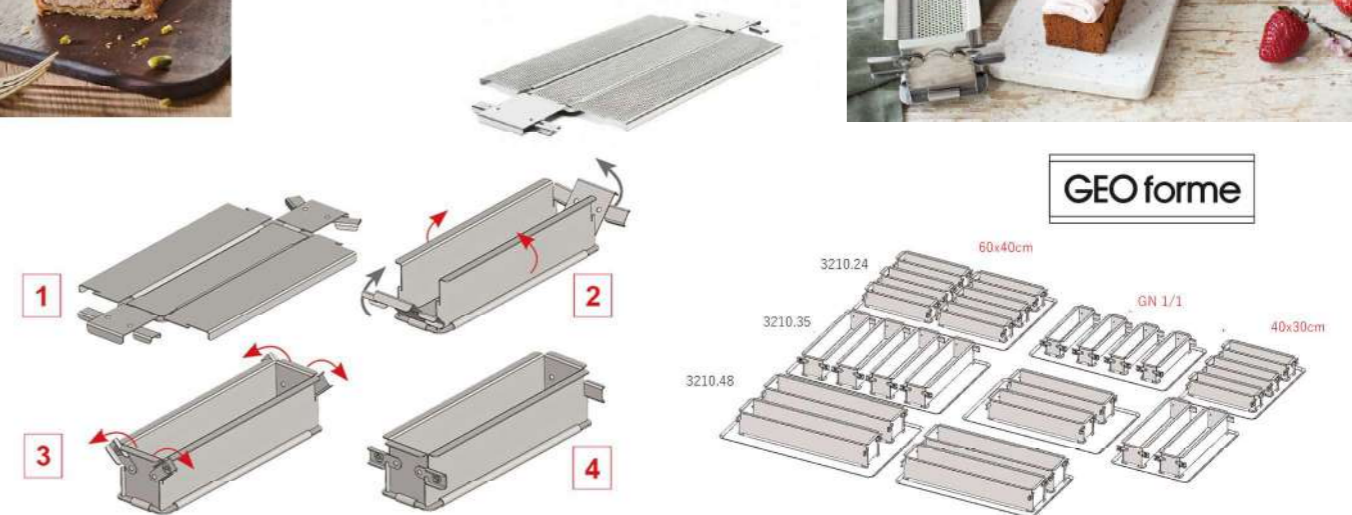



パンチング ケーキモールド 丸型

冷温両用で使用でき温度制限なし、業務用としての使用にも適しています。全面に施されている2mmの穴により、均一な調理を実現。また、底面は取り外し可能でお手入れも簡単です。型にフィットするノンスティックペーキングシートが付属しています。ペーキングシート:使用温度-170°C~+260°C、200回程度再利用可能。

生産国:フランス
材質:ステンレス



品番	商品タイプ	JAN	サイズ	重量	上代(税別)
3213.24	丸型 径24xH6.5cm	3011243213246	φ24×25.5×H7.2cm	683g	¥16,000



パンチング タルトモールド

冷温両用で使用でき温度制限なし、業務用としての使用にも適しています。全面に施されている2mmの穴により、均一な調理を実現。また、底面は取り外し可能でお手入れも簡単です。型にフィットするノンスティックペーキングシートが付属しています。ペーキングシート:使用温度-170°C~+260°C、200回程度再利用可能。

生産国:フランス
材質:ステンレス



品番	商品タイプ	JAN	サイズ	重量	上代(税別)
3214.28	径28xH2.5cm	3011243214281	φ28×H2.5cm	480g	¥15,000



パンチング タルトモールド 長方形

冷温両用で使用でき温度制限なし、業務用としての使用にも適しています。全面に施されている2mmの穴により、均一な調理を実現。また、底面は取り外し可能でお手入れも簡単です。型にフィットするノンスティックペーキングシートが付属しています。ペーキングシート:使用温度-170°C~+260°C、200回程度使用可能。

生産国:フランス
材質:ステンレス



品番	商品タイプ	JAN	サイズ	重量	上代(税別)
3212.35	長方形 35x10xH3.5cm	3011243212355	37×12.5×H4cm	430g	¥14,000



パンチング タルト型 ラウンド

穴あきタイプでパイやタルトの縁を均一に焼き上げることができます。パンチング天板(アルミ天板7367、ノンスティックアルミ天板8162)やシリコンエアーマット4938と併せて使用することで、重石なしでも生地が膨れ上がらずに焼くことができます。

生産国:フランス
材質:ステンレス



品番	商品タイプ	JAN	サイズ	重量	上代(税別)
高さ2cm					
3099.01	H2cm ラウンド5.5cm	3011243099017	φ5.5×H2cm	24g	¥2,000
3099.02	H2cm ラウンド6.5cm	3011243099024	φ6.5×H2cm	27g	¥2,100
3099.03	H2cm ラウンド7.5cm	3011243099031	φ7.5×H2cm	31g	¥2,200
3099.00	H2cm ラウンド8.5cm	3011243099000	φ8.5×H2cm	33g	¥2,300
3099.04	H2cm ラウンド10.5cm	3011243099048	φ10.5×H2cm	43g	¥2,400
3099.05	H2cm ラウンド12.5cm	3011243099055	φ12.5×H2cm	51g	¥2,500
3099.06	H2cm ラウンド15.5cm	3011243099062	φ15.5×H2cm	77g	¥2,800
3099.07	H2cm ラウンド18.5cm	3011243099079	φ18.5×H2cm	90g	¥2,900
3099.08	H2cm ラウンド20.5cm	3011243099086	φ20.5×H2cm	101g	¥3,100
3099.09	H2cm ラウンド24.5cm	3011243099093	φ24.5×H2cm	110g	¥3,500
高さ3.5cm					
3098.01	H3.5cm ラウンド5.5cm	3011243098010	φ5.5×H3.5cm	40g	¥2,800
3098.02	H3.5cm ラウンド6.5cm	3011243098027	φ6.5×H3.5cm	48g	¥2,900
3098.03	H3.5cm ラウンド7.5cm	3011243098034	φ7.5×H3.5cm	58g	¥3,000
3098.00	H3.5cm ラウンド8.5cm	3011243098003	φ8.5×H3.5cm	62g	¥3,200
3098.04	H3.5cm ラウンド10.5cm	3011243098041	φ10.5×H3.5cm	68g	¥3,300
3098.05	H3.5cm ラウンド12.5cm	3011243098058	φ12.5×H3.5cm	82g	¥3,500
3098.06	H3.5cm ラウンド15.5cm	3011243098065	φ15.5×H3.5cm	101g	¥4,000
3098.07	H3.5cm ラウンド18.5cm	3011243098072	φ18.5×H3.5cm	119g	¥4,200
3098.08	H3.5cm ラウンド20.5cm	3011243098089	φ20.5×H3.5cm	130g	¥4,500
3098.09	H3.5cm ラウンド24.5cm	3011243098096	φ24.5×H3.5cm	158g	¥5,100

プッシャー ラウンド

生産国:フランス
材質:ステンレス



品番	商品タイプ	JAN	サイズ	重量	上代(税別)
3006.01	ラウンド 7.5-8cm	3011243006015	φ7×H6.1cm	50g	¥2,300





パンチング タルト型 スクエア

穴あきタイプでパイやタルトの縁を均一に焼き上げることができます。
パンチング天板(アルミ天板7367、ノンスティックアルミ天板8162)やシリコンエアーマット4938と併せて使用することで、重石なくとも生地が膨れ上がらずに焼くことができます。

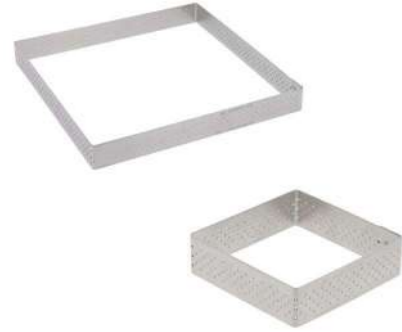

生産国:フランス
材質:ステンレス



品番	商品タイプ	JAN	サイズ	重量	上代(税別)
3099.19	H2cm スクエア7cm	3011243099192	7.2×7.2×H2cm	37g	¥2,400
3099.20	H2cm スクエア8cm	3011243099208	8.2×8.2×H2cm	42g	¥2,500
3099.21	H2cm スクエア15cm※	3011243099215	15×15×H2cm	93g	¥3,300
3099.23	H2cm スクエア17.5cm※	3011243099239	17.8×17.8×H2cm	130g	¥3,500
3099.22	H2cm スクエア20cm※	3011243099222	20.4×20.4×H2cm	123g	¥3,600

※取り寄せ対応品

プッシャー スクエア



生産国:フランス
材質:ステンレス



品番	商品タイプ	JAN	サイズ	重量	上代(税別)
3006.02	スクエア 8cm	3011243006022	7.7×7.7×H6.1cm	40g	¥2,600

パンチング タルト型 ハート



生産国:フランス
材質:ステンレス



品番	商品タイプ	JAN	サイズ	重量	上代(税別)
3099.50	ハート 8cm	3011243099505	φ8.5×H2cm	32g	¥2,300
3099.51	ハート 12cm	3011243099512	φ12×H2cm	57g	¥2,500
3099.52	ハート 18cm※	3011243099529	φ18×H2cm	81g	¥2,800
3099.53	ハート 22cm※	3011243099536	φ21×H2cm	29g	¥3,100

※取り寄せ対応品



パンチング タルト型 六角形



生産国:フランス
材質:ステンレス

品番	商品タイプ	JAN	サイズ	重量	上代(税別)
3099.60	六角形 11cm	3011243099604	φ11×H2cm	44g	¥2,300



パンチング タルト型 長方形



生産国:フランス
材質:ステンレス

品番	商品タイプ	JAN	サイズ	重量	上代(税別)
3099.30	H2cm 長方形12x4cm 高さ2cm	3011243099307	12.2×4.2×H2cm	41g	¥2,600
3099.32	H2cm 長方形25x8cm	3011243099321	25.2×8.2×H2cm	104g	¥4,100
3099.33	H2cm 長方形28x11cm	3011243099338	28.2×11.7×H2cm	74g	¥4,600
3098.30	H3.5cm 長方形12x4cm 高さ3cm	3011243098300	12×4×H3.5cm	69g	¥3,700

パンチング タルト型 ラウンド波型



生産国:フランス
材質:ステンレス



品番	商品タイプ	JAN	サイズ	重量	上代(税別)
3030.20	ラウンド波型20cm	3011243030201	φ20×H3cm	174g	¥4,300
3030.24	ラウンド波型24cm	3011243030249	φ24×H3cm	199g	¥4,500
3030.28	ラウンド波型28cm	3011243030287	φ28×H3cm	244g	¥5,000

パンチング タルト型 スクエア



生産国:フランス
材質:ステンレス



品番	商品タイプ	JAN	サイズ	重量	上代(税別)
3031.23	スクエア23cm※	3011243031239	23×23×H3cm	240g	¥4,900

※取り寄せ対応品

パンチング タルト型 長方形



生産国:フランス
材質:ステンレス



品番	商品タイプ	JAN	サイズ	重量	上代(税別)
3032.35	長方形35cm※	3011243032359	35×10×H3cm	235g	¥4,900

※取り寄せ対応品



ステンレス ストレート ジェノワーズ型

直角のため液漏れしにくく、ビスケットやフラン、プディングなど作ることができます。ステンレス製のため、お手入れも簡単で衛生的です。



生産国:フランス
材質:ステンレス



品番	商品タイプ	JAN	サイズ	重量	上代(税別)
4770.53	GN1/1 53x32x5cm	3011244770533	53×32×H5cm	1,850g	¥22,500
4770.60	59x39x5cm	3011244770601	58.8×39.2×H5.2cm	2,530g	¥26,000

カヌレ型 ステンレス



生産国:フランス
材質:ステンレス



品番	商品タイプ	JAN	サイズ	重量	上代(税別)
3065.35	Φ3.5cm※	3011243065357	φ3.8×H4cm	300g	¥2,000
3065.45	Φ4.5cm※	3011243065456	φ4.7×H4.2cm	420g	¥2,400
3065.55	Φ5.5cm※	3011243065555	φ5.7×H5.5cm	640g	¥2,900

※取り寄せ対応品

クレームキャラメル プリン型 ステンレス

非常に滑らかなステンレス素材を使用しており型抜きが簡単、そのため製品の見た目がとてもきれいに仕上がります。



生産国:インド
材質:ステンレス



品番	商品タイプ	JAN	サイズ	重量	上代(税別)
3095.45N	Φ4.5cm	3011243095453	φ4.9×H4.2cm	60g	¥2,000
3095.65N	Φ6.5cm	3011243095651	φ6.5×H6.4cm	80g	¥2,600

ステンレス スクエアリング



生産国:フランス
材質:ステンレス



品番	商品タイプ	JAN	サイズ	重量	上代(税別)
3905.16	16cm H2cm	3011243905165	16.2×16.2×H2cm	110g	¥3,300
3905.20	20cm H2cm	3011243905202	20.2×20.2×H2cm	140g	¥3,600
3905.24	24cm H2cm※	3011243905240	24.3×24.3×H2cm	170g	¥4,000
3905.28	28cm H2cm	3011243905288	28.2×28.2×H2cm	210g	¥4,700

※在庫限り終売



フレキシブルケーキ型

φ18~36cmまで調整可能

生産国:フランス
材質:ステンレススチール



品番	商品タイプ	JAN	サイズ	重量	上代(税別)
3040.01	ラウンド18-36cm	3011243040026	φ18×H4.5cm	270g	¥6,900

ステンレス レクタングュラーリング



生産国:フランス
材質:ステンレススチール



品番	商品タイプ	JAN	サイズ	重量	上代(税別)
3943.12	12.4x4.3x3cm	3011243943129	12.3×4.2×H3cm	90g	¥2,800
3942.16	16.4x3.2x2cm	3011243942160	16.3×3.2×H2.5cm	90g	¥3,200

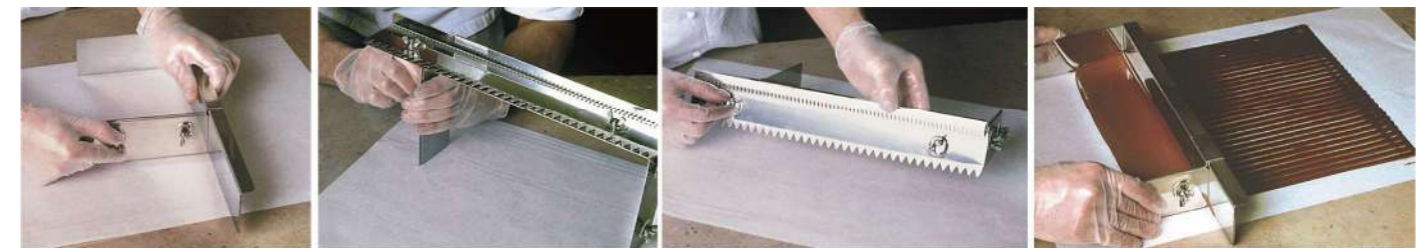

ラプレット スプレッター

クリームやチョコレートを広げることができるアイテムです。特徴は幅と高さを調節できること、非常に薄い層を作ることができます。クリームコームには2種類の三角形の刃のタイプがあります。取り外し可能で、コームを使わなくても使用できます。チョコレートの削り節を作るのにも便利です。

生産国:フランス
材質:ステンレススチール



品番	商品タイプ	JAN	サイズ	厚さ	重量	上代(税別)
3002.00	コーム無	3011243002000	40.5×17×H6.2cm	1.5mm	910g	¥42,000
3002.01	コーム付	3011243002017	42.5×17×H6cm	1.5mm	920g	¥62,000

アルミニウム 穴あきピザパン

縁が少し盛り上がっているためピザを焼くのに最適。
底面には穴が開いており記事をクリスピーに焼き上げることができます。



生産国:フランス
材質:アルミニウム



品番	商品タイプ	JAN	サイズ	厚さ	重量	上代(税別)
7366.24	24cm	3011247366245	φ24×H0.8cm	1mm	110g	¥3,500
7366.26	26cm※	3011247366269	φ26×H0.8cm	1mm	130g	¥3,800

※在庫限り廃番



ピザピール



生産国:フランス
材質:ステンレススチール



品番	商品タイプ	JAN	サイズ	厚さ	重量	上代(税別)
3290.31	ラウンド	3011243290315	φ31×127cm	1.2mm	1,230g	¥18,000
3293.31	スクエア	3011243293316	127×31cm	1.2mm	1,350g	¥20,000



5320.53

スチール天板 ストレートエッジ

非常に熱伝導が良い黒色スチール製トレイです。鉄板の表面は微細な凹凸加工が施されており
食材と板の間にエアマットのような効果をもたらします。
長時間の温度変化に非常に強い商品です。

生産国:フランス
材質:スチール



品番	商品タイプ	JAN	サイズ	厚さ	重量	上代(税別)
5320.53	GN1/1 53x32.5x2cm	3011245320539	53×32.5×H2cm	1.2mm	1,300g	¥8,000
5362.60	60x40x2cm	3011245362607	60×40×H2cm	1.2mm	2,580g	¥10,500



5362.60

スチール天板

非常に熱伝導が良い黒色スチール製トレイです。鉄板の表面は微細な凹凸加工が施されており
食材と板の間にエアマットのような効果をもたらします。
長時間の温度変化に非常に強い商品です。

生産国:フランス
材質:スチール

ロット5



品番	商品タイプ	JAN	サイズ	厚さ	重量	上代(税別)
5363.40	40x30x1cm	3011245363406	39.5×29.5×H1cm	1.2mm	1,120g	¥4,500
5363.60	60x40x1cm	3011245363604	59.5×39.5×H1cm	1.2mm	2,240g	¥5,100



アルミニウム天板 ストレートエッジ

冷凍庫での保冷に特化したアルミ製トレイです。



生産国:フランス
材質:アルミニウム合金



品番	商品タイプ	JAN	サイズ	厚さ	重量	上代(税別)
7362.60	60x40x2cm	3011247362605	60×40×H2cm	1.5mm	1,090g	¥18,500

アルミニウム天板

冷凍庫での保冷に特化したアルミ製トレイです。



生産国:フランス
材質:アルミニウム合金

ロット5



品番	商品タイプ	JAN	サイズ	厚さ	重量	上代(税別)
7360.40	40x30x1cm	3011247360403	30×40×H1cm	1.5mm	500g	¥5,700
7360.53	GN1/1 53x32.5x1cm	3011247360533	53×32.5×H1cm	1.5mm	730g	¥6,600
7360.60	60x40x1cm	3011247360601	60×40×H1cm	1.5mm	950g	¥8,300



アルミニウム パンチング天板

オープンでの使用に最適。使用例:アーモンドのトーストやシリコン製モールドでの調理



生産国:フランス
材質:アルミニウム合金

ロット5



品番	商品タイプ	JAN	サイズ	厚さ	重量	上代(税別)
7367.40	40x30x1cm	3011247367402	40×30×H1cm	1.5mm	360g	¥6,700
7367.53	GN1/1 53x32.5x1cm	3011247367532	53×32.5×H0.8cm	1.5mm	500g	¥9,800
7367.60	60x40x1cm	3011247367600	40×30×H1cm	1.5mm	720g	¥10,500





ノンスティックアルミ パンチング天板

縁がわずかに盛り上がり、ピザなどを作るのに最適です。穴が開いているのでパイなどの底をカリッと焼くことができます。

生産国:フランス
材質:アルミニウム合金(PTFE樹脂コーティング)



品番	商品タイプ	JAN	サイズ	厚さ	重量	上代(税別)
8162.40	40x30cm	3011248162402	40×30cm	2mm	490g	¥10,000
8162.53	GN1/1 53x32.5cm	3011248162532	53×32.5cm	2mm	730g	¥16,000
8162.60	60x40cm	3011248162600	60×40cm	2mm	980g	¥17,000



ノンスティックアルミ天板

アルミ製ノンスティックベーキングトレーはオープン調理向けに設計されています。ショックシリーズと同じPTFEコーティングされています。

生産国:フランス
材質:アルミニウム合金(PTFE樹脂コーティング)



品番	商品タイプ	JAN	サイズ	厚さ	重量	上代(税別)
8161.40	40x30cm	3011248161405	39.5×29.5×H1cm	2mm	650g	¥6,500
8161.60	60x40cm	3011248161603	60×39.5×H1cm	2mm	1,300g	¥11,000
8161.35	GN2/3 35x32cm	3011248161351	35×32×H1cm	2mm	620g	¥6,000
8161.65	GN2/1 65x53cm	3011248161658	65×53×H1.1cm	2mm	1,900g	¥13,500
8161.53	GN1/1 53x32.5cm	3011248161535	53×32.5×H1cm	2mm	950g	¥8,500



ステンレス天板 ストレートエッジ

ステンレス製天板はお手入れも簡単で衛生的です。

生産国:フランス
材質:ステンレス



品番	商品タイプ	JAN	サイズ	厚さ	重量	上代(税別)
3320.53	GN1/1	3011243320531	52.7×32.4×H2cm	1mm	1,550g	¥17,000
3360.60	60x40cm	3011243360605	60×40×H2cm	1mm	2,130g	¥21,000



ベーキングワイヤーラック

非常に頑丈で歪みにくいワイヤーラック、ステンレス製でお手入れも簡単です。枠と縦線はφ5mm、横線は2mm。

生産国:フランス
材質:ステンレス



品番	商品タイプ	JAN	サイズ	重量	上代(税別)
3330.60N	60x40cm	3011243330608	60×40×H0.5cm	790g	¥5,600



シリコンベーキングマット

平均約1000回のオープン使用に対応(最高温度:280°C)。また冷凍時に下敷きとしても使用することができます。使用温度-40°C~280°C

生産国:中国
材質:シリコンコーティング グラスファイバー



電子レンジも使用可

品番	商品タイプ	JAN	サイズ	重量	上代(税別)
4931.40N	40x30cm	3011244931408	39.5×30×H0.2cm	100g	¥5,000
4931.51N	GN1/1 51.5x31cm	3011244931514	51.5×31×H0.2cm	120g	¥5,500
4931.58N	58.5x38.5cm	3011244931583	58×38.5×H0.2cm	210g	¥6,400



シリコンベーキングエアーマット

シューペーストやパン・タルト生地への焼成に最適で、冷凍生地への焼成にも使用できます。通気性のあるシートのため、均一な焼き上がりを実現します。アルミニウムパンチング天板と一緒に使用いただくのがおすすめです。シリコンコーティングされたグラスファイバーファブリックのため、油を塗らないでください。使用温度-55°C~280°C

生産国:中国
材質:シリコンコーティング グラスファイバー



電子レンジも使用可

品番	商品タイプ	JAN	サイズ	重量	上代(税別)
4938.40	40x30cm	3011244938407	40×30cm	59g	¥4,200
4938.51	GN1/1 51.5x31cm	3011244938513	51.5×31cm	86g	¥5,500
4938.58	58.5x38.5cm	3011244938582	58×38cm	107g	¥6,400



スケッパー

生産国:フランス
材質:ステンレス



品番	商品タイプ	JAN	サイズ	重量	上代(税別)
3300.12	ストレート	3011243300120	12×12×H2.5cm	180g	¥3,600
3301.12	ラウンド※	3011243301127	12×12×H2.5cm	140g	¥3,600

※在庫限り終売



抜き型 9ヶ入セット ラウンド

ガラス繊維で強化されたポリアミド製の一体成型品、硬質で型抜きがしやすいです。



生産国:中国
材質:ポリアミド グラスファイバー補強

品番	商品タイプ	JAN	サイズ	重量	上代(税別)
4308.00	ラウンド	3011244308002	φ11.9×H5cm	230g	¥7,600

抜き型サイズ:φ2~10cm(1cmごと) 高さ3.5cm



抜き型 9ヶ入セット フラワー

ガラス繊維で強化されたポリアミド製の一体成型品、硬質で型抜きがしやすいです。



生産国:中国
材質:ポリアミド グラスファイバー補強

品番	商品タイプ	JAN	サイズ	重量	上代(税別)
4307.00	フラワー	3011244307005	φ12×H4.9cm	200g	¥7,600

抜き型サイズ:φ2~10cm(1cmごと) 高さ3.5cm



抜き型 9ヶ入セット スクエア

ガラス繊維で強化されたポリアミド製の一体成型品、硬質で型抜きがしやすいです。

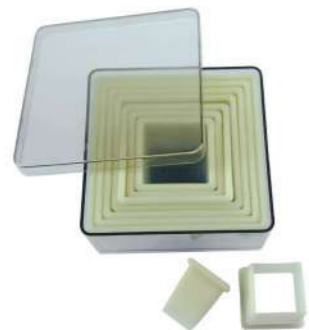

生産国:中国
材質:ポリアミド グラスファイバー補強

品番	商品タイプ	JAN	サイズ	重量	上代(税別)
4304.30	スクエア	3011244304301	11.5×11.5×H4.9cm	270g	¥7,600

抜き型サイズ:1.8~9.5cm 高さ3.5cm

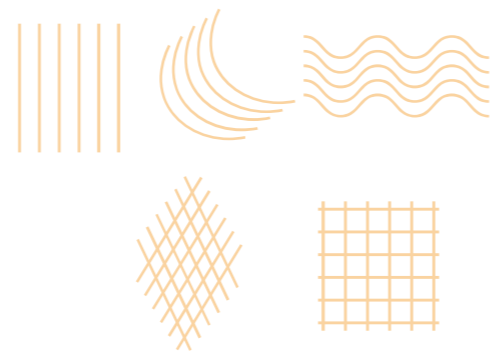

5連ペストリーカッター

均一な幅で直線断裁が可能、幅は調節可能なカッター。

生産国:韓国
材質:ステンレス

品番	商品タイプ	JAN	サイズ	重量	上代(税別)
4781.00N	5連ペストリーカッター	3011244781003	22.5×51×H5.5cm	560g	¥27,000



パンマリークッカー

ステンレス製のパンマリークッカーは中が空洞になっており、そこに水を入れその中でお湯を沸かします。これにより本体が温まり、チョコレートを溶かしたり、ソースを温めることができます。取っ手が付いているため持ちやすく、IHコンロを含むすべての熱源に対応しています。



生産国:中国
材質:ステンレス



品番	商品タイプ	JAN	サイズ	重量	上代(税別)
3437.16N	16cm	3011243437161	24×17.1×H15.5cm	960g	¥16,000



スウィートメーカー コーティングシステム

ドライフルーツ、アーモンドなどにチョコレートでコーティングすることができます。また、最後に粉砂糖などを塗すことも可能です。キッチンエイドに取り付けて使用します。上画像内の設置用の台座も付属します。



動画

生産国:フランス
材質:ステンレス

品番	商品タイプ	JAN	サイズ	重量	上代(税別)
3500.00	φ40cm	3011243500001	φ43×32.5×H43cm	4,200g	¥190,000



※アタッチメント接続部がダイヤ型のKITCHENAIDでご使用いただけます。
※KITCHENAID(キッチンエイド)本体は弊社は取り扱っておりません。



エラストモール

ノンスティックシリコン型、オープン調理と冷凍保存に対応。
メタルパウダーが含まれたエラストモールは熱伝導性が良く、表面を美しく黄金色に仕上げます。
使用温度：-70°C~+300°C

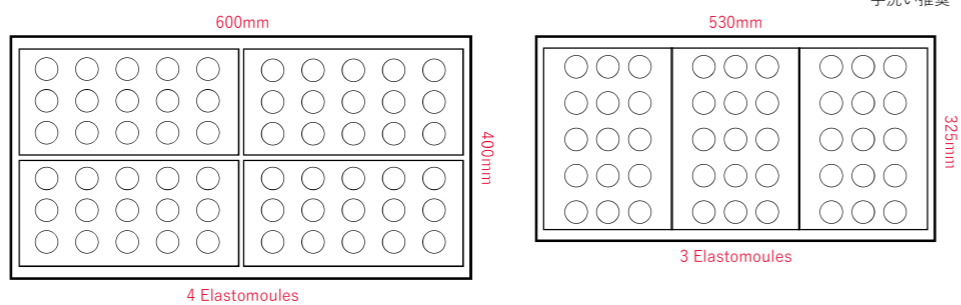

エラストモール マドレーヌ 9個用



生産国:フランス
材質:シリコン

品番	商品タイプ	JAN	サイズ	重量	上代(税別)
1832.01D	マドレーヌ 9個用	3011241832012	30×17.5×H1.7cm 8×4.5×H1.7cm(内寸形状)	140g	¥11,500

エラストモール ミニマドレーヌ 30個用



生産国:フランス
材質:シリコン

品番	商品タイプ	JAN	サイズ	重量	上代(税別)
1851.01D	ミニマドレーヌ 30個用	3011241851013	30×17.5×H1.2cm 4×3×H1.1cm(内寸形状)	130g	¥11,500

エラストモール ミニフィナンシェ 25個用



生産国:フランス
材質:シリコン

品番	商品タイプ	JAN	サイズ	重量	上代(税別)
1852.01D	ミニフィナンシェ 25個用	3011241852010	30×17.5×H1.2cm 4.9×2.5×H1.1cm(内寸形状)	140g	¥11,500

エラストモール カヌレ 8個用



生産国:フランス
材質:シリコン

品番	商品タイプ	JAN	サイズ	重量	上代(税別)
1834.01D	カヌレ 8個用	3011241834016	30×17.5×H5.2cm φ5.5×H5cm(内寸形状)	240g	¥11,500

エラストモール ミニカヌレ 28個用



生産国:フランス
材質:シリコン

品番	商品タイプ	JAN	サイズ	重量	上代(税別)
1856.01D	ミニカヌレ 28個用	3011241856018	30×17.5×H3.6cm φ3.5×H3.5cm(内寸形状)	310g	¥11,500

エラストモール ミニマフィン 15個用



生産国:フランス
材質:シリコン

品番	商品タイプ	JAN	サイズ	重量	上代(税別)
1858.01D	ミニマフィン 15個用	3011241858012	30×17.5×H3.1cm φ4.5×H3cm(内寸形状)	240g	¥11,500

エラストモール ミニキューブ 15個用



生産国:フランス
材質:シリコン

品番	商品タイプ	JAN	サイズ	重量	上代(税別)
1861.01	ミニキューブ 15個用	3011241861012	30×17.5×H3.6cm 3.5×3.5×H3.5cm(内寸形状)	280g	¥11,500

エラストモール ミニキューブ 40個用



生産国:フランス
材質:シリコン

品番	商品タイプ	JAN	サイズ	重量	上代(税別)
1869.01	ミニキューブ 40個用	3011241869018	30×17.5×H2.6cm 2.5×2.5×H2.5cm(内寸形状)	250g	¥11,500

モールドフレックス エッフェル塔

フレキシブルなシリコンモールド、オープン使用にも冷凍使用にも最適。
使用温度・40°C~+280°C。



生産国:イタリア
材質:シリコン

品番	商品タイプ	JAN	サイズ	重量	上代(税別)
1989.00	エッフェル塔	3011241989006	30×18×H5.2cm	143g	¥6,500

美味しいものを
愛するすべての人へ



de Buyer
DEPUIS 1830