

Wichtige Sicherheitshinweise

Der Projektor wurde so entwickelt und getestet, dass er die neuesten Normen für Sicherheit bei gewährleisten, müssen Sie jedoch die in diesem Handbuch und auf dem Produkt vermerkten Anweisungen befolgen.

Sicherheitshinweise

1. Lesen Sie vor Inbetriebnahme des Projektors dieses Handbuch. Bewahren Sie es auf, um bei Bedarf darauf zurückgreifen zu können.
2. Sehen Sie während des Betriebs nicht direkt in die Projektorlinse. Durch das helle Licht können Ihre Augen geschädigt werden.
3. Wenden Sie sich, wenn eine Reparatur erforderlich ist, an einen autorisierten Kundendienst.
4. Öffnen Sie immer die Blende der Linse (falls vorhanden), oder entfernen Sie die Schutzkappe (falls vorhanden) von der Linse, wenn die Projektorlampe eingeschaltet ist.
5. In manchen Ländern ist die Netzspannung NICHT stabil. Dieser Projektor kann innerhalb eines Bereichs von 100 bis 240 Volt Wechselstrom betrieben werden. Er kann jedoch bei Stromausfällen oder Spannungsschwankungen von ± 10 Volt ausfallen. An Orten mit Stromausfällen oder instabiler Netzspannung sollten Sie daher in Verbindung mit dem Projektor einen Stromstabilisator, einen Überspannungsschutz oder eine unterbrechungsfreie Stromversorgung (USV) installieren.
6. Sorgen Sie dafür, dass die Projektionslinse bei Betrieb frei ist, da andernfalls Beschädigungen durch Wärme entstehen können oder Brandgefahr besteht. Um die Lampe vorübergehend auszuschalten, drücken Sie am Projektor oder auf der Fernbedienung auf die Taste ECO BLANK/BLANK.
7. Die Lampe wird während des Betriebs extrem heiß. Lassen Sie bei einem Lampenwechsel zunächst den Projektor ca. 45 Minuten lang abkühlen, bevor Sie das Lampelement entfernen.
8. Benutzen Sie Lampen nicht über die angegebene maximale Nutzungsdauer hinaus. Übermäßige Nutzung der Lampen über die angegebene Lebensdauer hinaus kann in seltenen Fällen zum Zerbrechen führen.
9. Der Projektor muss unbedingt vom Netz getrennt werden, bevor das Lampelement oder andere elektronische Bauteile entfernt werden.
10. Sorgen Sie für einen sicheren und stabilen Stand des Geräts. Andernfalls kann es herunterfallen und beschädigt werden.
11. Versuchen Sie niemals, den Projektor auseinanderzubauen. Im Inneren des Gerätes stehen Teile unter Spannung.
Der Kontakt mit diesen Teilen kann zu lebensgefährlichen Verletzungen führen. Die Lampe ist das einzige vom Benutzer zu wartende Teil und mit einer abnehmbaren Abdeckung versehen. Andere Abdeckungen dürfen unter keinen Umständen geöffnet oder entfernt werden. Wenden Sie sich für Reparaturen an einen entsprechend qualifizierten professionellen Kundendienst.
12. Während das Gerät in Betrieb ist, treten möglicherweise aus dem Belüftungsgitter heiße Luft oder auffallende Gerüche aus. Dies ist normal und weist nicht auf einen Defekt des Gerätes hin.
13. Stellen Sie den Projektor nicht an folgenden Standorten auf:
 - Orte mit unzureichender Belüftung oder unzureichendem Platz. Der Abstand zur Wand muss mindestens 50 cm betragen, und die Belüftung des Projektors darf nicht behindert sein.
 - Orte mit sehr hohen Temperaturen, z. B. in Kraftfahrzeugen mit verschlossenen Fenstern und Türen.
 - Orte mit sehr hoher Luftfeuchtigkeit oder hoher Konzentration von Staub und Zigarettenrauch. Hierdurch können optische Bauteile verunreinigt, die Nutzungsdauer des Projektors verringert und das Bild verdunkelt werden.
 - Orte in der Nähe von Feuermeldern
 - Orte mit Temperaturen über 40°C (104°F)
 - Orte in einer Höhe von über 3000 m (10000 Fuß).
14. Blockieren Sie nicht die Belüftungsöffnungen.
 - Stellen Sie den Projektor nicht auf eine Decke, auf Bettzeug oder auf eine andere weiche Oberfläche.
 - Bedecken Sie den Projektor nicht mit einem Tuch oder einem anderen Gegenstand.
 - In der Nähe des Projektors dürfen sich keine leicht entflammaren Stoffe befinden.Wenn die Belüftungsöffnungen blockiert sind, kann Überhitzung im Projektor zu einem Brand führen.
15. Stellen Sie den Projektor für den Betrieb immer auf einer ebenen, waagerechten Fläche auf.
 - Verwenden Sie das Gerät nicht auf unebenen Flächen mit einer Neigung von mehr als 10 Grad (nach rechts/links) bzw. 15 Grad (nach vorne/hinten). Die Verwendung des Projektors auf nicht waagerechten Flächen kann zu Fehlfunktionen oder Beschädigungen der Lampe führen.
16. Stellen Sie das Gerät nicht senkrecht auf eine Seite. Andernfalls kann der Projektor umfallen und beschädigt werden oder Verletzungen verursachen.
17. Treten Sie nicht auf den Projektor, und stellen Sie nichts auf das Gerät. Andernfalls können Schäden am Projektor sowie Unfälle und Verletzungen die Folge sein.
18. Stellen Sie keine Flüssigkeiten auf den Projektor oder in seine Nähe. Wenn Flüssigkeiten in das Projektorinnere eindringen, kann dies zu Fehlfunktionen des Projektors führen. Wenn Flüssigkeit in den Projektor eingedrungen ist, trennen Sie das Netzkabel von der Steckdose, und setzen Sie sich mit BenQ in Verbindung, um den Projektor reparieren zu lassen.
19. Dieser Projektor kann Bilder umgedreht anzeigen, so dass er auch an der Decke montiert werden kann.
 - ⚠ Die Deckenmontage des Projektors muss fachgerecht unter Verwendung des speziellen Deckenmontagesatzes von BenQ erfolgen.
20. Dieses Gerät muss geerdet werden.
 - ⚠ Deckenmontage des Projektors Damit der Betrieb des BenQ-Projektors reibungslos verläuft und Verletzungen an Personen sowie Sachschäden vermieden werden, sollten Sie mit dem folgenden Sicherheitsaspekt vertraut sein. Wenn Sie den Projektor an der Decke befestigen möchten, sollten Sie unbedingt einen gut passenden BenQ-Deckenmontagesatz verwenden und sicherstellen, dass dieser fachgerecht und sicher installiert wurde. Falls Sie für den Projektor einen Deckenmontagesatz eines anderen Herstellers verwenden, besteht die Gefahr, dass der Projektor aufgrund einer unsachgemäßen Befestigung mit falschen/zu kurzen Schrauben von der Decke fällt. Der BenQ-Deckenmontagesatz für den Projektor ist im selben Fachgeschäft erhältlich, in dem Sie auch den BenQ-Projektor erworben haben. BenQ empfiehlt, dass Sie außerdem ein separates, mit dem Kensington-Schloss kompatibles Sicherheitskabel kaufen und dieses ordnungsgemäß in der Aussparung für das Kensington-Schloss am Projektor und an der Grundplatte des Deckenmontagegestells anbringen. Neben dem Diebstahlschutz bietet dies einen Fallschutz, sollte sich der Projektor aus seiner Befestigung am Montagegestell lösen.
 - ⚠ Quecksilber -- Diese Lampe enthält Quecksilber. Entsorgen Sie sie entsprechend der vor Ort geltenden Gesetze und Bestimmungen. Siehe www.lamprecycle.org.

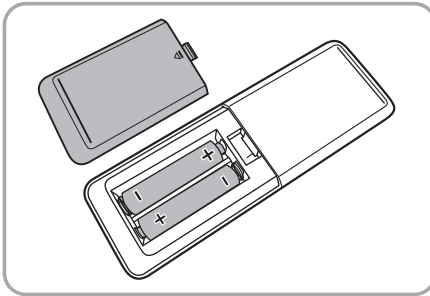
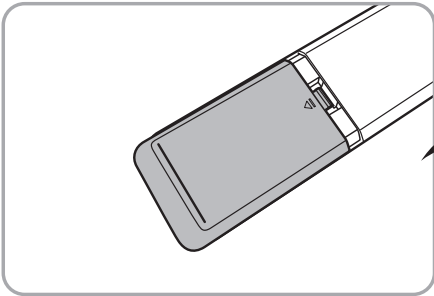
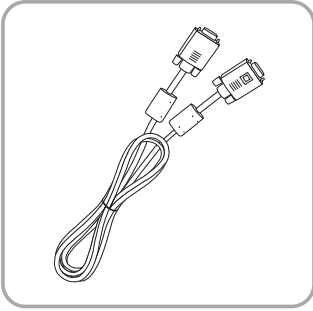
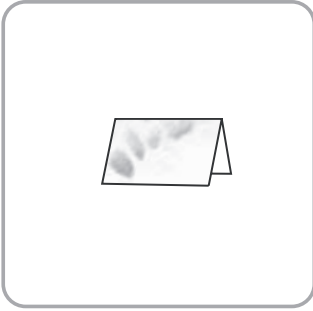
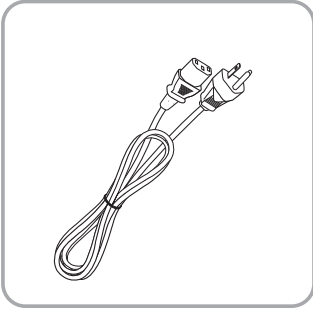
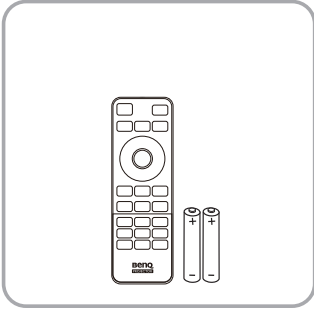
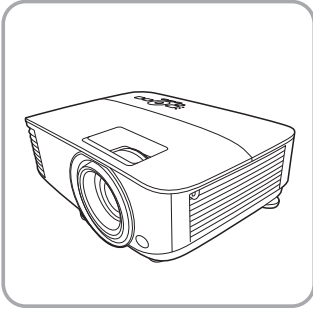

Remote control

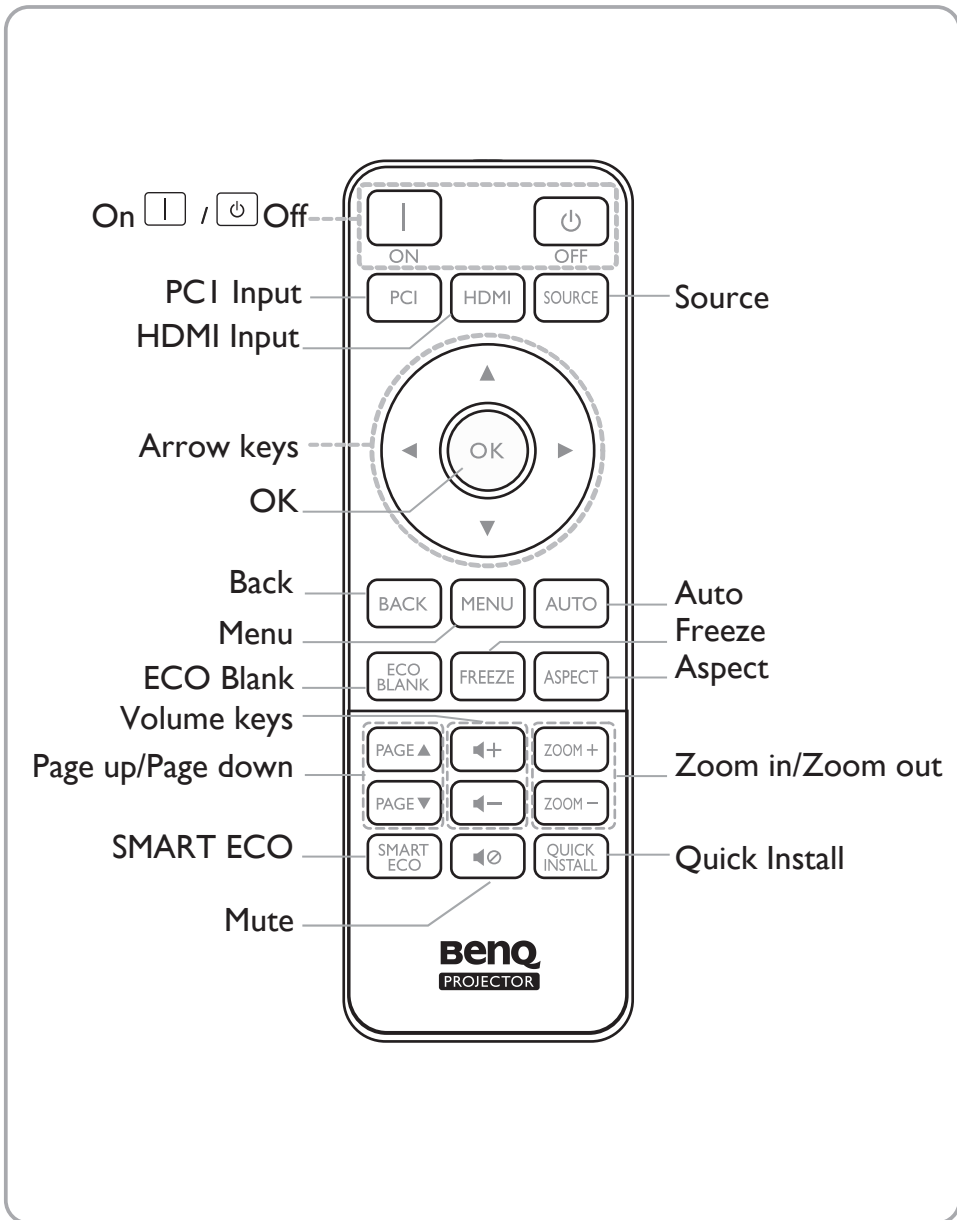

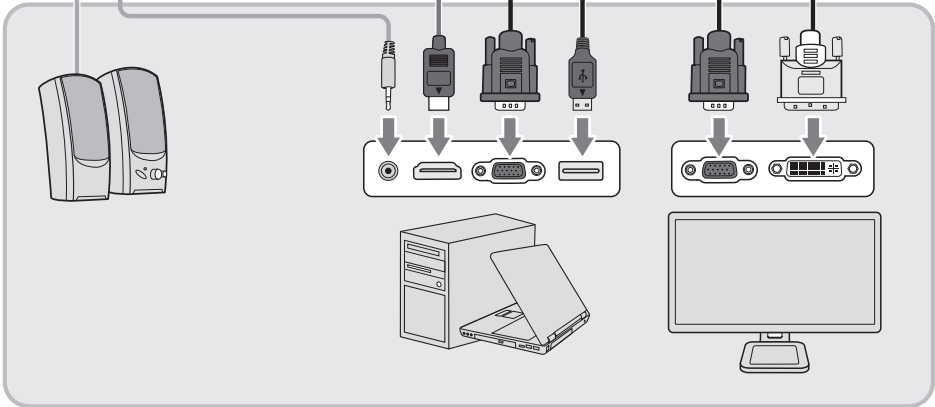
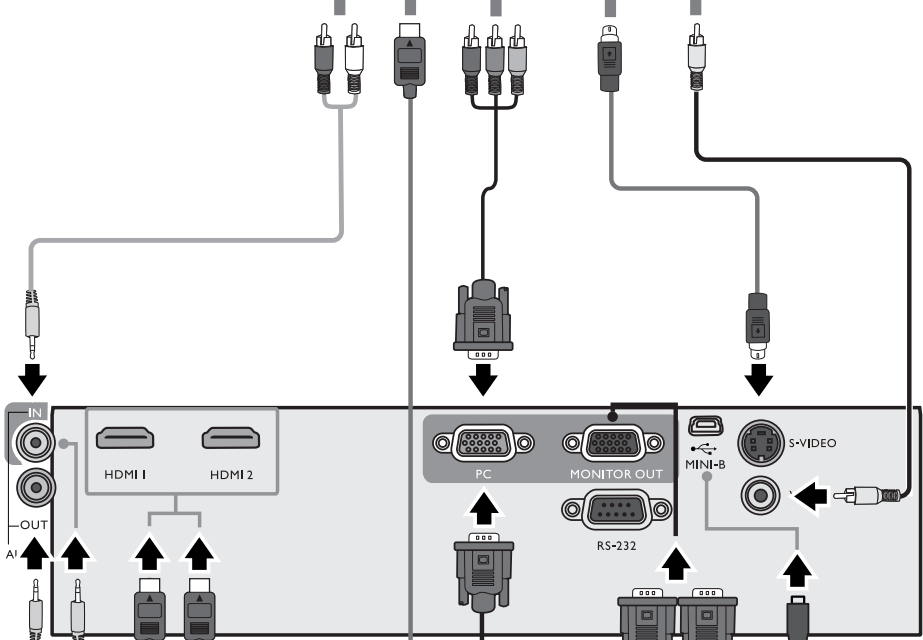
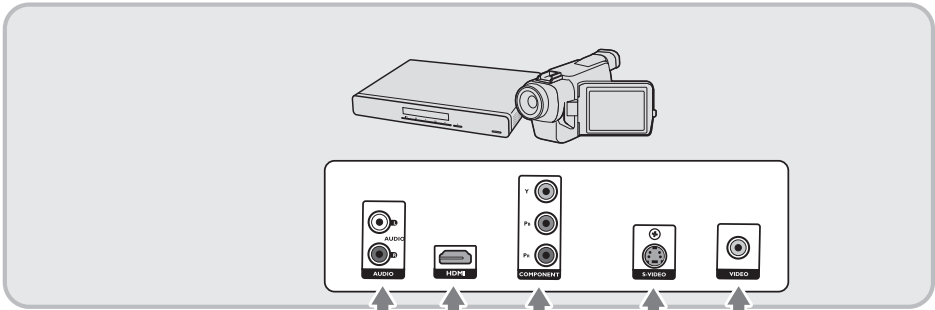

Projection dimensions

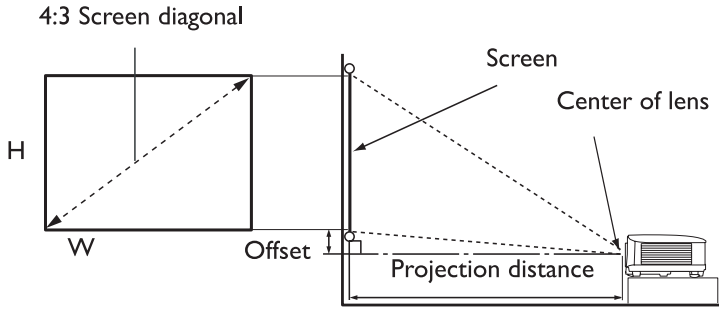

MS550/MX550

The screen aspect ratio is 4:3 and the projected picture is in a 4:3 aspect ratio

Screen size				Projection distance (mm)			Offset (mm)
Diagonal		H (mm)	W (mm)	Min distance	Average	Max distance	
Inch	mm			(max. zoom)		(min. zoom)	
30	762	457	610	1195	1253	1311	45
40	1016	610	813	1593	1670	1748	61
50	1270	762	1016	1991	2088	2184	76
60	1524	914	1219	2390	2505	2621	91
70	1778	1067	1422	2788	2923	3058	107
80	2032	1219	1626	3186	3341	3495	122
90	2286	1372	1829	3584	3758	3932	137
100	2540	1524	2032	3983	4176	4369	152
110	2794	1676	2235	4381	4593	4806	168
120	3048	1829	2438	4779	5011	5243	183
130	3302	1981	2642	5178	5428	5679	198
140	3556	2134	2845	5576	5846	6116	213
150	3810	2286	3048	5974	6264	6553	229
160	4064	2438	3251	6372	6681	6990	244
170	4318	2591	3454	6771	7099	7427	259
180	4572	2743	3658	7169	7516	7864	274
190	4826	2896	3861	7567	7934	8301	290
200	5080	3048	4064	7965	8352	8738	305
250	6350	3810	5080	9957	10439	10922	381
300	7620	4572	6096	11948	12527	13106	457



- To optimize your projection quality, we suggest you do the projection within non-gray area.
 - All measurements are approximate and may vary from the actual sizes.
- BenQ recommends that if you intend to permanently install the projector, you should physically test the projection size and distance using the actual projector in situ before you permanently install it, so as to make allowance for this projector's optical characteristics. This will help you determine the exact mounting position so that it best suits your installation location.

Projection dimensions

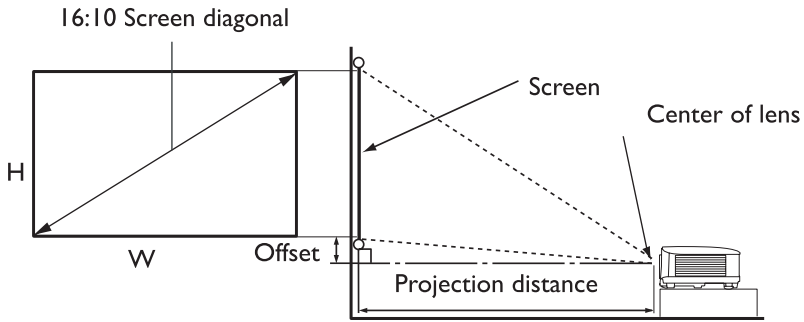

MW550

The screen aspect ratio is 16:10 and the projected picture is in a 16:10 aspect ratio

Screen size				Projection distance (mm)			Offset (mm)
Diagonal		H (mm)	W (mm)	Min distance	Average	Max distance	
Inch	mm			(max. zoom)		(min. zoom)	
30	762	406	646	1002	1050	1098	0
40	1016	538	862	1335	1400	1465	0
50	1270	673	1077	1669	1750	1831	0
60	1524	808	1292	2003	2100	2197	0
70	1778	942	1508	2337	2450	2563	0
80	2032	1007	1723	2671	2800	2929	0
90	2286	1212	1939	3005	3150	3295	0
100	2540	1346	2154	3339	3500	3662	0
110	2794	1481	2369	3672	3850	4028	0
120	3048	1615	2585	4006	4200	4394	0
130	3302	1750	2800	4340	4550	4760	0
140	3556	1885	3015	4674	4900	5126	0
150	3810	2019	3231	5008	5250	5492	0
160	4064	2154	3446	5342	5600	5859	0
170	4318	2289	3662	5676	5950	6225	0
180	4572	2423	3877	6009	6300	6591	0
190	4826	2558	4092	6343	6650	6957	0
200	5080	2692	4308	6677	7000	7323	0
250	6350	3365	5385	8346	8750	9154	0
300	7620	4039	6462	10016	10500	10985	0



- To optimize your projection quality, we suggest you do the projection within non-gray area.
- All measurements are approximate and may vary from the actual sizes. BenQ recommends that if you intend to permanently install the projector, you should physically test the projection size and distance using the actual projector in situ before you permanently install it, so as to make allowance for this projector's optical characteristics. This will help you determine the exact mounting position so that it best suits your installation location.

Projection dimensions

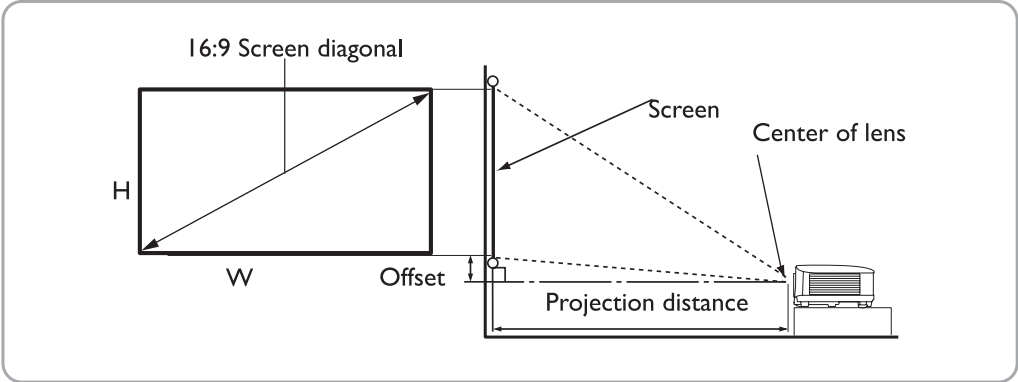

MH550

The screen aspect ratio is 16:9 and the projected picture is in a 16:9 aspect ratio

Screen size				Projection distance (mm)			Offset (mm)
Diagonal		H (mm)	W (mm)	Min distance	Average	Max distance	
Inch	mm			(max. zoom)		(min. zoom)	
30	762	374	664	990	1039	1089	30
40	1016	498	886	1319	1386	1452	40
50	1270	623	1107	1649	1732	1815	50
60	1524	747	1328	1979	2079	2178	60
70	1778	872	1550	2309	2425	2541	70
80	2032	996	1771	2639	2772	2905	80
90	2286	1121	1992	2969	3118	3268	90
100	2540	1245	2214	3299	3465	3631	100
110	2794	1370	2435	3628	3811	3994	110
120	3048	1494	2657	3958	4158	4357	120
130	3302	1619	2878	4288	4504	4720	130
140	3556	1743	3099	4618	4850	5083	139
150	3810	1868	3321	4948	5197	5446	149
160	4064	1992	3542	5278	5543	5809	159
170	4318	2117	3763	5608	5890	6172	169
180	4572	2241	3985	5937	6236	6535	179
190	4826	2366	4206	6267	6583	6898	189
200	5080	2491	4428	6597	6929	7261	199
250	6350	3113	5535	8246	8661	9077	249
300	7620	3736	6641	9896	10394	10892	299



- To optimize your projection quality, we suggest you do the projection within non-gray area.
 - All measurements are approximate and may vary from the actual sizes.
- BenQ recommends that if you intend to permanently install the projector, you should physically test the projection size and distance using the actual projector in situ before you permanently install it, so as to make allowance for this projector's optical characteristics. This will help you determine the exact mounting position so that it best suits your installation location.

Ceiling/Wall Mount screw: M4
(Max. Length = 25 mm; Min. Length = 20 mm)
Unit: mm

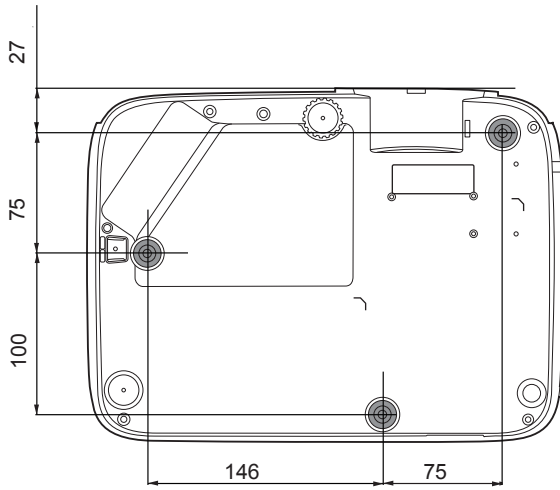

Please align the wall mount holes  with the Mark C screw holes on the mounting plate.

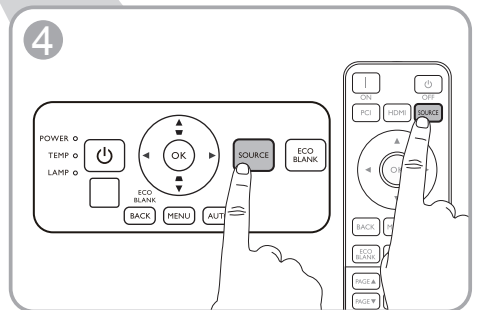
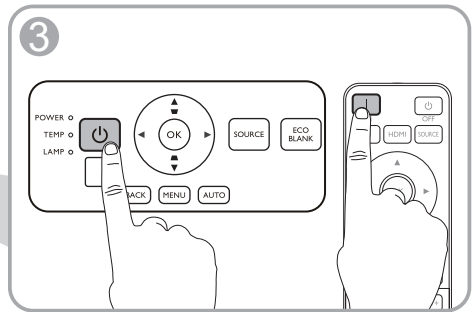
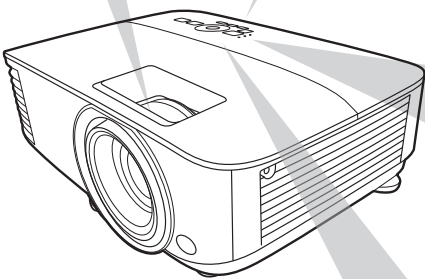
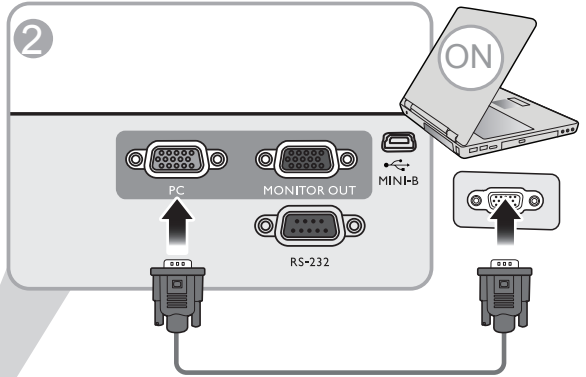
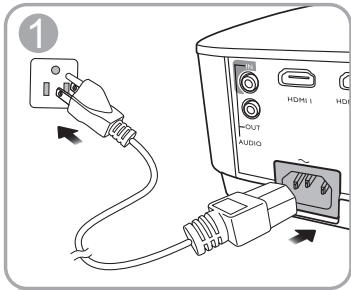

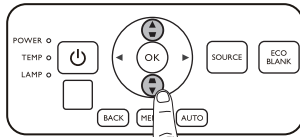
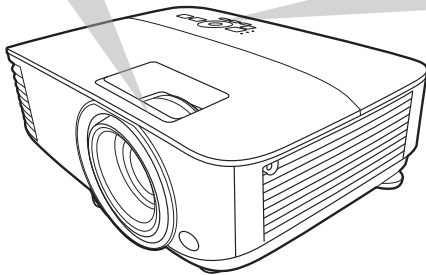
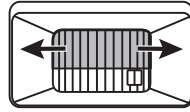

POWER

TEMP

LAMP

OK

BACK

ME

AUTO

SOURCE

ECO BLANK



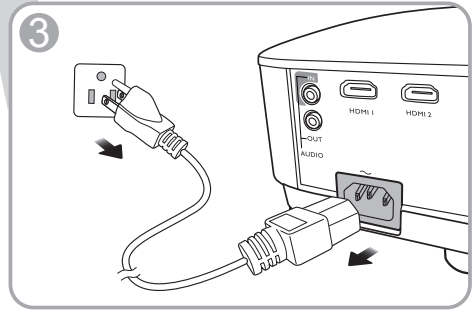
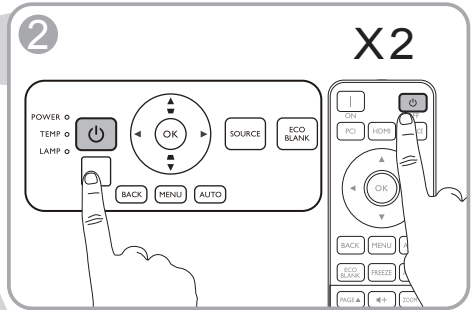
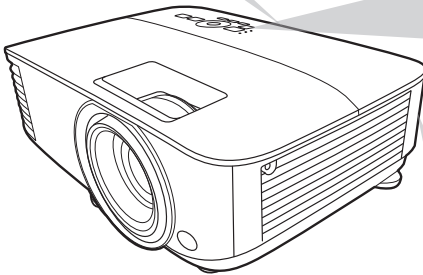
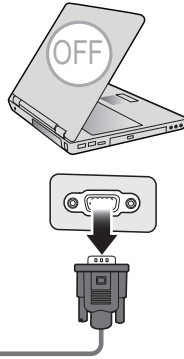
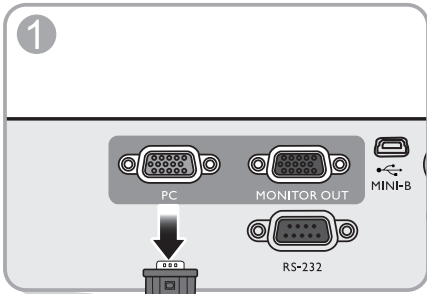

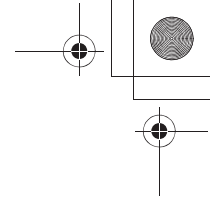
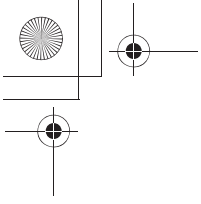
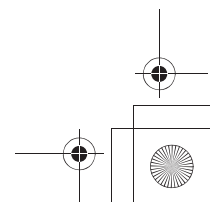
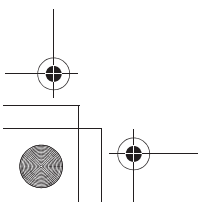
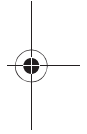
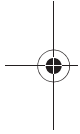

Table of contents

English	13
Français	14
Deutsch	15
Italiano	16
Español	17
Português	18
Svenska	19
Русский	20
Nederlands	21
Polski	22
Türkçe	23
Čeština	24
ไทย	25
繁體中文	26
简体中文	27
日本語.....	28
한국어.....	29
يـبـارـع.....	30



 All specifications are subject to change without notice.

Optical

Resolution

- 800 x 600 SVGA (MS550)
- 1024 x 768 XGA (MX550)
- 1280 x 800 WXGA (MW550)
- 1920 (H) x 1080 (V) (MH550)

Display system

- 1-CHIP DMD

Lens

- F = 2.56 ~ 2.68, f = 22 ~ 24.1 mm

Lamp

- 200 W lamp

Electrical

Power supply

- AC100–240V, 3.2 A, 50–60 Hz
(Automatic)

Power consumption

- 280 W (Max); < 0.5 W (Standby)

Mechanical

Weight

- 2.3 Kg (5.1 lbs)

Output terminals

RGB output

- D-Sub 15-pin (female) x 1

Speaker

- 2 watt x 1

Audio signal output

- PC audio jack x 1

Control

USB

- Mini-B x 1

RS-232 serial control

- 9 pin x 1

IR receiver x 2

Input terminals

Computer input

- RGB input
- D-Sub 15-pin (female) x 1

Video signal input

- S-VIDEO
- Mini DIN 4-pin x 1
- VIDEO
- RCA jack x 1
- SD/HDTV signal input
- Analog - Component
(through RGB input)
- Digital - HDMI x 2

Audio signal input

- Audio in
- PC audio jack x 1

Environmental Requirements

Operating temperature

- 0°C–40°C at sea level

Operating relative humidity

- 10%–90% (without condensation)

Operating altitude

- 0–1499 m at 0°C–35°C
- 1500–3000 m at 0°C–30°C (with
High Altitude Mode on)

Storage temperature

- 20°C–60°C at sea level

Storage humidity

- 10%–90% RH (without condensation)

Storage altitude

- 30°C@ 0~12,200m above sea level

Transporting

- Original packing or equivalent is
recommended

Repairing

- Please visit below website and choose
your country to find your service contact
window. <http://www.benq.com/welcome>

 Toutes les caractéristiques peuvent être modifiées sans notification préalable.

Caractéristiques optiques

Résolution

- 800 x 600 SVGA (MS550)
- 1024 x 768 XGA (MX550)
- 1280 x 800 WXGA (MW550)
- 1920 (H) x 1080 (V) (MH550)

Système d'affichage

- DMD 1 puce

Objectif

- F = 2,56 ~ 2,68, f = 22 ~ 24,1 mm

Lampe

- Lampe de 200 W

Caractéristiques électriques

Alimentation

- 100 à 240 V CA, 3,2 A, 50 à 60 Hz (Automatique)

Consommation

- 280 W (max) ; < 0,5 W (veille)

Caractéristiques mécaniques

Poids

- 2,3 Kg (5,1 lb)

Prises de sortie

Sortie RVB

- 1 D-Sub à 15 broches (femelle)

Haut-parleur

- 1 x 2 watts

Sortie de signal audio

- 1 prise audio PC

Commande

USB

- Mini-B x 1

Contrôle série RS-232

- 1 à 9 broches

2 récepteurs IR

Prises d'entrée

Entrée ordinateur

- Entrée RVB
- 1 D-Sub à 15 broches (femelle)

Entrée signal vidéo

- S-VIDEO
- 1 mini DIN à 4 broches

VIDEO

- 1 prise RCA
- Entrée de signal SD/HDTV
- Analogique - Composantes (via entrée RVB)
- 2 numérique - HDMI

Entrée de signal audio

- Entrée audio
- 1 prise audio PC

Caractéristiques environnementales

Température de fonctionnement

- 0°C à 40°C au niveau de la mer

Humidité relative en fonctionnement

- 10% à 90% (sans condensation)

Altitude de fonctionnement

- 0 à 1499 m à 0°C à 35°C
- 1500 à 3000 m à 0°C à 30°C (avec Mode Haute altitude activé)

Température de stockage

- 20°C à 60°C au niveau de la mer

Humidité de stockage

- 10% à 90% RH (sans condensation)

Altitude de stockage

- 30°C à 0~12.200 m au-dessus du niveau de la mer

Transport

- Un emballage original ou équivalent est recommandé

Réparation

- Veillez visiter le site Web ci-dessous et choisissez votre pays pour trouver votre fenêtre de contact du service.
- <http://www.benq.com/welcome>

 Alle Daten können ohne Bekanntmachung geändert werden.

Optische Daten

Auflösung

800 x 600 SVGA (MS550)
1024 x 768 XGA (MX550)
1280 x 800 WXGA (MW550)
1920 (H) x 1080 (V) (MH550)

Anzeigesystem

1-CHIP DMD

Objektivlinse

F = 2,56 ~ 2,68, f = 22 ~ 24,1 mm

Lampe

200 W-Lampe

Elektrische

Stromversorgung

AC 100–240 V, 3,2 A, 50-60 Hz
(Automatisch)

Stromverbrauch

280 W (Max); < 0,5 W (Standby)

Mechanisches

Gewicht

2,3 Kg (5,1 lbs)

Ausgänge

RGB Ausgang

D-Sub 15-polig (Buchse) x 1

Lautsprecher

2 Watt x 1

Audiosignalausgang

PC-Audiobuchse x 1

Steuerung

USB

Mini-B x 1

Serielle RS-232-Steuerung

9-polig x 1

IR-Empfänger x 2

Eingänge

Computereingang

RGB-Eingang
D-Sub 15-polig (Buchse) x 1

Videosignaleingang

S-VIDEO
4-polige Mini-DIN-Buchse x 1
VIDEO
RCA-Buchse x 1
SD/HDTV-Eingangssignal
Analog - Component
(über RGB-Eingang)
Digital - HDMI x 2

Audiosignaleingang

Audioeingang
PC-Audiobuchse x 1

Umgebungsbedingungen

Betriebstemperatur

0°C–40°C auf Meereshöhe

Luftfeuchtigkeit bei Betrieb

10%–90% (nicht kondensierend)

Höhenlage bei Betrieb

0-1499 m bei 0°C-35°C
1500–3000 m bei 0°C–30°C (mit
Höhenmodus eingeschaltet)

Lagerungstemperatur

-20°C-60°C auf Meereshöhe

Lagerungsluftfeuchtigkeit

10%–90% RF (nicht kondensierend)

Lagerungshöhe

30°C@ 0~12.200m über dem
Meeresspiegel

Transport

Originalverpackung oder entsprechende
Verpackung wird empfohlen

Reparatur

Bitte besuchen Sie die unten stehende
Webseite und wählen Sie Ihr Land aus,
um das Service Kontaktfenster zu finden.
<http://www.benq.com/welcome>



 Tutte le specifiche sono soggette a modifiche senza preavviso.

Parte ottica

Risoluzione

800 x 600 SVGA (MS550)
1024 x 768 XGA (MX550)
1280 x 800 WXGA (MW550)
1920 (O) x 1080 (V) (MH550)

Sistema di visualizzazione

1-CHIP DMD

Obiettivo

F = 2,56 ~ 2,68, f = 22 ~ 24,1 mm

Lampada

Lampada da 200 W

Parte elettrica

Alimentazione

CA 100–240 V, 3,2 A, 50–60 Hz
(Automatico)

Consumo energetico

280 W (massimo); < 0,5 W (standby)

Parte meccanica

Peso

2,3 Kg (5,1 lbs)

Terminali output

Uscita RGB

D-Sub da 15-pin (femmina) x 1

Altoparlante

2 watt x 1

Uscita segnale audio

Jack audio per PC x 1

Controllo

USB

Mini-B x 1

Controllo seriale RS-232

9 pin x 1

Ricevitore infrarossi x 2

Terminali di ingresso

Ingresso computer

Ingresso RGB
D-Sub da 15-pin (femmina) x 1

Ingresso segnale video

S-VIDEO
Mini Din a 4 pin x 1

VIDEO

Jack RCA x 1

Ingresso segnale SD/HDTV

Analogico - Component
(tramite input RGB)
Digitale - HDMI x 2

Ingresso segnale audio

Ingresso audio
Jack audio per PC x 1

Requisiti ambientali

Temperatura operativa

0°C–40°C sul livello del mare

Umidità relativa operativa

10%–90% (senza condensa)

Altitudine operativa

0–1499 m a 0°C–35°C
1500–3000 m a 0°C–30°C (con
Modalità altitudine elevata)

Temperatura di conservazione

-20°C–60°C sul livello del mare

Umidità di conservazione

10%–90% di umidità relativa (senza
condensa)

Altitudine stoccaggio

30°C a 0~12.200 m sul livello del mare

Trasporto

Confezione originale o equivalente
consigliata

Riparazione

Visitare il sito web di seguito e scegliere il
paese per trovare le informazioni di
contatto per l'assistenza.
<http://www.benq.com/welcome>

 Todas las especificaciones están sujetas a cambio sin previo aviso.

Óptico

Resolución

- 800 x 600 SVGA (MS550)
- 1024 x 768 XGA (MX550)
- 1280 x 800 WXGA (MW550)
- 1920 (H) x 1080 (V) (MH550)

Sistema óptico

- 1 CHIP DMD

Lente

- F = 2,56 ~ 2,68, f = 22 ~ 24,1 mm

Lámpara

- Lámpara de 200 W

Características eléctricas

Fuente de alimentación

- 100–240 V de CA, 3,2 A, 50–60 Hz (automático)

Consumo eléctrico

- 280 W (máx.); < 0,5 W (modo de espera)

Características mecánicas

Peso

- 2,3 Kg (5,1 lbs)

Terminales de salida

Salida RGB

- D-Sub de 15 patillas (hembra) x 1

Altavoz

- 2 vatios x 1

Salida de señal de audio

- Clavija de audio de PC x 1

Control

USB

- Mini-B x 1

Control de serie RS-232

- 9 patillas x 1

Receptor de infrarrojos (IR) x 2

Terminales de entrada

Entrada de ordenador

- Entrada RGB
- D-Sub de 15 patillas (hembra) x 1

Entrada de señal de vídeo

- S-VÍDEO
- Mini DIN de 4 patillas x 1
- VÍDEO
- Clavija RCA x 1
- Entrada de señal de SD/HDTV
- Análogica-componentes (a través de entrada RGB)
- Digital - HDMI x 2

Entrada de señal de audio

- Entrada de audio
- Clavija de audio de PC x 1

Requisitos medioambientales

Temperatura operativa

- 0°C–40°C al nivel del mar

Humedad relativa operativa

- 10%–90% (sin condensación)

Altitud de funcionamiento

- 0–1499 m a 0°C–35°C
- 1500–3000 m a 0°C–30°C (con el Modo altitud elevada activado)

Temperatura de almacenamiento

- 20°C–60°C al nivel del mar

Humedad de almacenamiento

- 10%–90% HR (sin condensación)

Altitud de almacenamiento

- 30°C a 0-12.200 m por encima del nivel del mar

Transporte

- Se recomienda usar el embalaje original o uno equivalente

Reparación

- Visite el sitio web indicado a continuación y seleccione su país para consultar los datos de contacto del servicio técnico:
<http://www.benq.com/welcome>

Todas as especificações estão sujeitas a alteração sem aviso prévio.

Ópticas

Resolução

- 800 x 600 SVGA (MS550)
- 1024 x 768 XGA (MX550)
- 1280 x 800 WXGA (MW550)
- 1920 (H) x 1080 (V) (MH550)

Sistema de visualização

- 1-CHIP DMD

Lente

- F = 2,56 ~ 2,68, f = 22 ~ 24,1 mm

Lâmpada

- lâmpada de 200 W

Eléctricas

Fonte de alimentação

- AC100–240V, 3,2 A, 50–60 Hz (Automático)

Consumo de energia

- 280 W (Máx); < 0.5 W (Em espera)

Mecânicas

Peso

- 2,3 Kg (5,1 lbs)

Terminais de saída

Saída RGB

- D-Sub 15-pinos (fêmea) x 1

Altifalante

- 2 watt x 1

Saída de sinal áudio

- Tomada áudio PC x 1

Controlo

USB

- Mini-B x 1

Controlo de série RS-232

- 9 pinos x 1

Receptor IR x 2

Terminais de entrada

Entrada para computador

- entrada RGB
- D-Sub 15-pinos (fêmea) x 1

Entrada do sinal de vídeo

- S-VIDEO
- Mini DIN 4-pinos x 1

VIDEO

- Tomada RCA x 1
- Sinal de entrada SD/HDTV
- Analógico - Componente (através de entrada RGB)
- Digital - HDMI x 2

Entrada de sinal áudio

- Entrada áudio
- Tomada áudio PC x 1

Requisitos Ambientais

Temperatura de funcionamento

- 0°C–40°C ao nível do mar

Humidade relativa em funcionamento

- 10%–90% (sem condensação)

Altitude de funcionamento

- 0–1499 m a 0°C–35°C
- 1500–3000 m a 0°C–30°C (com o Modo de Grande Altitude Ligado)

Temperatura de armazenamento

- 20°C–60°C ao nível do mar

Humidade em armazenamento

- 10%–90% RH (sem condensação)

Altitude de armazenamento

- 30°C@ 0~12,200m acima do nível do mar

Transporte

- Embalagem original ou equivalente é recomendado

Reparação

- Visite o site abaixo e escolha o seu país para localizar a janela de contacto para reparações.

<http://www.benq.com/welcome>

 Alla specifikationer kan ändras utan föregående meddelande.

Optik

Upplösning

- 800 x 600 SVGA (MS550)
- 1024 x 768 XGA (MX550)
- 1280 x 800 WXGA (MW550)
- 1920 (H) x 1080 (V) (MH550)

Visningssystem

- 1-CHIP DMD

Lins

- F = 2,56 ~ 2,68, f = 22 ~ 24,1 mm

Lampa

- 200 W lampa

Elektricitet

Strömtillförsel

- AC 100–240 V, 3,2 A, 50–60 Hz
(automatiskt)

Strömförbrukning

- 280 W (max); < 0,5 W (vänteläge)

Mekanik

Vikt

- 2,3 Kg (5,1 lbs)

Utgångskontakter

RGB-utgång

- D-Sub (hona) med 15 stift x 1

Högtalare

- 2 watt x 1

Ljudsignalsutgång

- Ingång för datorljud x 1

Kontroll

USB

- Mini-B x 1

RS-232-seriekontroll

- 9 stift x 1

IR-mottagare x 2

Ingångskontakter

Datoringång

- RGB-ingång
- D-Sub (hona) med 15 stift x 1

Videosignalingång

- S-VIDEO
- mini-DIN med 4 stift
- VIDEO
- RCA-uttag x 1
- SD/HDTV-signalingång
- Analog - Komponent
(via RGB-ingång)
- Digital - HDMI x 2

Ljudsignalingång

- Ljudingång
- Ingång för datorljud x 1

Miljökrav

Driftstemperatur

- 0°C–40°C vid havsnivå

Relativ luftfuktighet vid drift

- 10%–90% (icke-kondenserande)

Driftshöjd

- 0–1499 meter vid 0°C–35°C
- 1500–3000 meter vid 0°C–30°C (med Höghöjdsåtgärder)

Förvaringstemperatur

- 20°C–60°C vid havsnivå

Fuktighet vid förvaring

- 10%–90% relativ luftfuktighet (icke-kondenserande)

Förvaringshöjd

- 30°C vid 0~12.200 m över havsnivån

Frakt

- Originalförpackningen eller en likvärdig rekommenderas

Reparation

- Besök webbplatsen nedan, välj ditt land och använd sedan servicekontaktfönstret.
<http://www.benq.com/welcome>

 Все характеристики могут быть изменены без предварительного уведомления.

Оптические характеристики

Разрешение

800 x 600 SVGA (MS550)

1024 x 768 XGA (MX550)

1280 x 800 WXGA (MW550)

1920 (Г) x 1080 (В) (MH550)

Система дисплея

Однокристальное цифровое
микрзеркальное устройство (DMD)

Объектив

F = 2,56 ~ 2,68, f = 22 ~ 24,1 мм

Лампа

Лампа 200 Вт

Электрические характеристики

Питание

100–240 В, 3,2 А, 50–60 Гц перем. тока
(автомат)

Энергопотребление

280 Вт (макс.); < 0,5 Вт (в режиме
ожидания)

Механические характеристики

Масса

2,3 кг (5,1 фунта)

Выходы

Выход RGB

15-контактный D-sub (гнездо) x 1

Динамик

2 Вт x 1

Аудиовыход

Аудиоразъем ПК x 1

Управление

USB

Mini-B x 1

Управление через последовательный
порт RS-232

9 контактов x 1

ИК-приемник x 2

Входы

Вход компьютера

Вход RGB

15-контактный D-sub (гнездо) x 1

Вход видеосигнала

S-VIDEO

4-контактный разъем Mini DIN x 1

VIDEO

Разъем RCA x 1

Вход сигнала SD/HDTV

Аналоговый – Компонентный
(через вход RGB)

Цифровой - HDMI x 2

Вход аудиосигнала

Аудиовход

Аудиоразъем ПК x 1

Требования к окружающей среде

Рабочая температура

0°C–40°C на уровне моря

Относительная влажность при

эксплуатации

10–90 % (при отсутствии конденсации)

Высота над уровнем моря при

эксплуатации

0–1499 м при температуре 0–35 °C

1500–3000 м при температуре 0–30 °C

(при включенном режиме
высокогорья)

Температура хранения

-20 °C–60 °C на уровне моря

Влажность хранения

10–90 % ОВВ (при отсутствии
конденсации)

Высота хранения

30 °C при 0~12,200 м выше уровня
моря

Транспортировка

Рекомендуется использовать
оригинальную или эквивалентную
упаковку

Ремонт

Перейдите по указанному ниже сайту
в интернете и выберите страну для
поиска сервисного центра.

<http://www.benq.com/welcome>

 Alle specificaties kunnen zonder voorafgaande kennisgeving worden gewijzigd.

Optisch

Resolutie

800 x 600 SVGA (MS550)
1024 x 768 XGA (MX550)
1280 x 800 WXGA (MW550)
1920 (H) x 1080 (V) (MH550)

Weergavesysteem

1-CHIP DMD

Objectief

F = 2,56 ~ 2,68, f = 22 ~ 24,1 mm

Lamp

Lamp van 200 W

Elektrisch

Voeding

AC100-240 V, 3,2 A, 50-60 Hz
(automatisch)

Energieverbruik

280 W (max); < 0,5 W (stand-by)

Mechanisch

Gewicht

2,3 Kg (5,1 lbs)

Uitgangen

RGB-uitgang

D-Sub 15-pins (contrastekker) x 1

Luidspreker

2 Watt x 1

Audiosignaaluitgang

PC-audio-aansluiting x 1

Besturing

Usb

Mini-B x 1

RS-232 seriële besturing

9 pins x 1

IR-ontvanger x 2

Ingangen

Computeringang

RGB-ingang
D-Sub 15-pins (contrastekker) x 1

Video-ingangssignaal

S-VIDEO
Mini DIN 4-pin x 1

VIDEO

RCA-aansluiting x 1
SD/HDTV-signaalingang
Analoog - Component
(via RGB-ingang)
Digitaal - HDMI x 2

Audio-ingangssignaal

Audio-ingang
PC-audio-aansluiting x 1

Omgevingsvereisten

Bedrijfstemperatuur

0°C–40°C op zeeniveau

Relatieve vochtigheid van omgeving

10%–90% (zonder condens)

Bedrijfshoogte

0–1499 m bij 0°C–35°C
1500–3000 m bij 0°C–30°C (met
Hoogtemodus aan)

Opslagtemperatuur

-20°C–60°C op zeeniveau

Opslagvochtigheid

10%–90% RLV (zonder condens)

Opslaghoogte

30°C@ 0–12,200 m boven zeeniveau

Transport

Originele verpakking of gelijksoortig
wordt aanbevolen

Reparatie

Ga naar onderstaande website en kies
uw land voor de contactgegevens.
<http://www.benq.com/welcome>

 Wszystkie specyfikacje mogą ulec zmianie bez powiadomienia.

Parametry optyczne

Rozdzielczość

800 x 600 SVGA (MS550)

1024 x 768 XGA (MX550)

1280 x 800 WXGA (MW550)

1920 (H) x 1080 (V) (MH550)

System wyświetlacza

1-CHIP DMD

Obiektyw

F = 2,56 do 2,68, f = 22 ~ 24,1 mm

Lampa

Lampa 200 W

Parametry elektryczne

Zasilanie

Prąd zmienny 100–240 V, 3,2 A, 50-60 Hz (automatycznie)

Zużycie energii

280 W (maks.); < 0,5 W (gotowość)

Parametry mechaniczne

Ciężar

2,3 kg (5,1 lbs)

Wyjścia

Wyjście RGB

D-Sub 15-stykowe (żeńskie) x 1

Głośnik

2 watów x 1

Wyjście sygnału audio

Złącze PC audio x 1

Sterowanie

USB

Mini-B x 1

Port szeregowy RS-232

9 styków x 1

Odbiornik podczerwieni x 2

Wejścia

Wejście komputerowe

Wejście RGB

D-Sub 15-stykowe (żeńskie) x 1

Wejście sygnału wideo

S-VIDEO

4-stykowe złącze Mini DIN x 1

VIDEO

Gniazdo RCA x 1

Wejście sygnału SD/HDTV

Analogowe - komponentowe

(przez wejście RGB)

Cyfrowe - HDMI x 2

Wejście sygnału audio

Wejście audio

Złącze PC audio x 1

Wymagania środowiskowe

Temperatura pracy

0°C–40°C na poziomie morza

Względna wilgotność pracy

10–90% (bez kondensacji)

Wysokość robocza

0–1499 m przy 0°C–35°C

1500–3000 m przy 0°C–30°C

(z włączoną opcją Tryb dużej wysokości)

Temperatura przechowywania

-20°C–60°C na poziomie morza

Wilgotność przechowywania

10%–90% wilgotności względnej (bez kondensacji)

Wysokość przechowywania

30°C na wys. 0–12 200 m nad poziomem morza

Transport

Zalecamy użycie oryginalnego lub równoważnego opakowania

Naprawy

Wejdź na poniższą witrynę internetową i wybierz swój kraj, aby uzyskać informacje na temat dostępnych usług serwisowych <http://www.benq.com/welcome>

 Tüm spesifikasyonlar, haber verilmeden değiştirilebilir.

Optik

Çözünürlük

- 800 x 600 SVGA (MS550)
- 1024 x 768 XGA (MX550)
- 1280 x 800 WXGA (MW550)
- 1920 (H) x 1080 (V) (MH550)

Görüntü sistemi

- 1-CHIP DMD

Lens

- F = 2,56 ~ 2,68, f = 22 ~ 24,1 mm

Lamba

- 200 W lamba

Elektrik

Güç kaynağı

- AC100–240V, 3.2 A, 50-60 Hz
(Otomatik)

Güç tüketimi

- 280 W (Maks.); < 0,5 W (Bekleme)

Mekanik

Ağırlık

- 2,3 Kg (5,1 lbs)

Çıkış terminalleri

RGB çıkışı

- D-Sub 15-pin (dişi) x 1

Hoparlör

- 2 watt x 1

Ses sinyal çıkışı

- PC ses jakı x 1

Kumanda

USB

- Mini-B x 1

RS-232 seri kumanda

- 9 pin x 1

IR alıcısı x 2

Giriş terminalleri

Bilgisayar girişi

- RGB girişi
D-Sub 15-pin (dişi) x 1

Video sinyali girişi

- S-VIDEO
Mini DIN 4-pin x 1
- VIDEO
RCA jakı x 1
- SD/HDTV sinyal girişi
Analog - Bileşen
(RGB girişi üzerinden)
- Dijital - HDMI x 2

Ses sinyali girişi

- Ses girişi
PC ses jakı x 1

Çevresel Gereklilikler

Çalışma sıcaklığı

- Deniz seviyesinde 0°C–40°C

Çalışma bağıl nemi

- %10–%90 (yoğunlaşmaz)

Çalışma rakımı

- 0°C–35°C'de 0–1499 m
- 0°C–30°C'de 1500–3000 m
(Yüksek Yer Modu açık olarak)

Depolama sıcaklığı

- Deniz seviyesinde -20°C–60°C

Depolama nemi

- %10–%90 Bağıl Nem (yoğunlaşmaz)

Depolama rakımı

- 30°C@ 0–12.200m deniz seviyesinin
üzerinde

Taşıma

- Orijinal ambalaj veya eşdeğeri önerilir

Onarım

- Lütfen servis iletişim pencerenizi bulmak
için aşağıdaki web sitesini ziyaret edin ve
ülkenizi seçin.

<http://www.benq.com/welcome>

 Veškeré technické údaje se mohou změnit bez předchozího upozornění.

Optické parametry

Rozlišení

- 800 x 600 SVGA (MS550)
- 1024 x 768 XGA (MX550)
- 1280 x 800 WXGA (MW550)
- 1920 (H) x 1080 (V) (MH550)

Systém zobrazení

Jednočipový DMD

Objektiv

F = 2,56 ~ 2,68, f = 22 ~ 24,1 mm

Lampa

Lampa 200 W

Elektrické parametry

Zdroj energie

100 – 240 V AC (stříd.), 3,2 A, 50 – 60 Hz (automaticky)

Příkon

280 W (max.); < 0,5 W (pohotovostní režim)

Mechanické parametry

Hmotnost

2,3 kg

Výstupní konektory

Výstup RGB

D-Sub 15 pinů (zásuvka) x 1

Reproduktor

2 W x 1

Výstup zvukového signálu

PC audio konektor x 1

Ovládání

USB

Mini-B x 1

Sériové ovládání RS-232

9 pinů x 1

Infračervený přijímač x 2

Vstupní konektory

Vstup z počítače

Vstup RGB

D-Sub 15 pinů (zásuvka) x 1

Vstup video signálu

S-VIDEO

Mini DIN, 4 piny x 1

VIDEO

Konektor RCA x 1

Vstup signálu SD/HDTV

Analogový - Komponentní
(přes vstup RGB)

Digitální - HDMI x 2

Vstup zvukového signálu

Vstup zvuku

PC audio konektor x 1

Požadavky na prostředí

Provozní teplota

0 °C – 40 °C na úrovni hladiny moře

Provozní relativní vlhkost vzduchu

10 % – 90 % (bez kondenzace)

Provozní nadmořská výška

0 – 1 499 m při 0 °C – 35 °C
1 500 – 3 000 m při 0 °C – 30 °C

(se zapnutým režimem velké nadmořské výšky)

Skladovací teplota

-20 °C – 60 °C na úrovni hladiny moře

Skladovací vlhkost

10 % – 90 % RH (bez kondenzace)

Nadmořská výška pro skladování

30 °C@ 0 ~ 12 200 m nad hladinou moře

Přeprava

Doporučujeme originální nebo ekvivalentní obal

Opravy

Navštivte prosím níže uvedenou webovou stránku a vyberte vaši zemi pro zobrazení okna s kontakty na servis.

<http://www.benq.com/welcome>

รายละเอียดทางด้านเทคนิคทั้งหมดอาจเปลี่ยนแปลงได้โดยไม่ต้องแจ้งให้ทราบล่วงหน้า

ระบบถอดปิด

ความละเอียด

- 800 x 600 SVGA (MS550)
- 1024 x 768 XGA (MX550)
- 1280 x 800 WXGA (MW550)
- 1920 (H) x 1080 (V) (MH550)

ระบบแสดงผล

- 1-CHIP DMD

เลนส์

- F = 2.56 ~ 2.68, f = 22 ~ 24.1 มม.

หลอดไฟ

- หลอดไฟ 200 W

ระบบไฟ

แหล่งจ่ายไฟ

- AC100-240V, 3.2 A, 50-60 Hz (อัตโนมัติ)

ปริมาณการใช้พลังงาน

- 280 W (สูงสุด) < 0.5 W (สแตนด์บาย)

ตัวเครื่อง

น้ำหนัก

- 2.3 กก. (5.1 ปอนด์)

ช่องเสียบสัญญาณออก

เอาต์พุต RGB

- D-Sub 15 ขา (ตัวเมีย) x 1

ลำโพง

- 2 วัตต์ x 1

เอาต์พุตสัญญาณเสียง

- แฉีกะบบเสียงพีซี x 1

การควบคุม

แหล่งจ่ายไฟ USB

- Mini-B x 1

ระบบควบคุมอนุกรม RS-232

- 9 ขา x 1

ตัวรับสัญญาณอินฟราเรด x 2

ช่องเสียบสัญญาณเข้า

อินพุตคอมพิวเตอร์

- อินพุต RGB

- D-Sub 15 ขา (ตัวเมีย) x 1

อินพุตสัญญาณวีดีโอ

- S-VIDEO

- Mini DIN 4 ขา x 1

- VIDEO

- แฉีก RCA x 1

อินพุตสัญญาณ SD/HDTV

- แอนะล็อก - Component
(ผ่านอินพุต RGB)

- ดิจิทัล - HDMI x 2

อินพุตสัญญาณเสียง

- Audio in

- แฉีกะบบเสียงพีซี x 1

ข้อกำหนดของสภาพแวดล้อมการทำงาน

อุณหภูมิในการใช้งาน

- 0°C-40°C ที่ระดับน้ำทะเล

ความชื้นสัมพัทธ์ในการใช้งาน

- 10%-90% (โดยไม่มีการกลั่นตัวเป็นหยดน้ำ)

อัลติจูดในการใช้งาน

- 0-1499 ม. ที่ 0°C-35°C

- 1500-3000 ม. ที่ 0°C-30°C (โดยที่

- มีการเปิดใช้โหมดอัลติจูดสูง)

อุณหภูมิในการจัดเก็บ

- 20°C-60°C ที่ระดับน้ำทะเล

ความชื้นในการจัดเก็บ

- 10%-90% RH

- (โดยไม่มีอาการกลั่นตัวเป็นหยดน้ำ)

อัลติจูดในการจัดเก็บ

- 30°C@ 0~12,200 ม. ที่ระดับเหนือน้ำทะเล

การขนส่งแนะนำให้ใช้

- บรรจุภัณฑ์ดั้งเดิมหรือเทียบเท่า

การซ่อมแซม

- โปรดเข้าเยี่ยมชมที่เว็บไซต์ด้านล่าง

- และเลือกประเทศของคุณ

- เพื่อค้นหาช่วงเวลาที่สามารถติดต่อฝ่ายบริการ

- ของคุณ <http://www.benq.com/welcome>

 所有規格如有變更，恕不另行通知。

光學

解析度

800 x 600 SVGA (MS550)
1024 x 768 XGA (MX550)
1280 x 800 WXGA (MW550)
1920 (H) x 1080 (V) (MH550)

顯示系統

1-CHIP DMD

鏡頭

F = 2.56 ~ 2.68、f = 22 ~ 24.1 公釐

燈泡

200 瓦燈泡

電子

電源

AC100–240 V、3.2 A、50-60 Hz (自動)

耗電量

280 瓦 (最大); < 0.5 瓦 (待機)

機械

重量

2.3 公斤 (5.1 磅)

輸出端子

RGB 輸出

D-Sub 15 針 (母端) x 1

喇叭

2 瓦 x 1

音訊訊號輸出

電腦音訊插孔 x 1

控制

USB

Mini-B x 1

RS-232 序列控制

9 針 x 1

紅外線接收器 x 2

輸入端子

電腦輸入

RGB 輸入

D-Sub 15 針 (母端) x 1

視訊訊號輸入

S-VIDEO

Mini DIN 4 針 x 1

VIDEO

RCA 插孔 x 1

SD/HDTV 訊號輸入

類比 - 色差 (透過 RGB 輸入)

數位 - HDMI x 2

音訊訊號輸入

音訊輸入

電腦音訊插孔 x 1

環境需求

操作溫度

0°C–40°C、海平面

操作相對濕度

10%–90% (無冷凝狀態)

操作海拔

0–1499 公尺、0°C–35°C

1500–3000 公尺、0°C–30°C (開啟

高海拔模式)

保存溫度

-20°C–60°C、海平面

保存濕度

10%–90% RH (無冷凝狀態)

保存海拔

30°C、海拔 0–12,200 公尺以上

運送

建議使用原廠的包裝或同材質的包裝材料

維修

請造訪下列網站，並選擇您所在的國家，查詢服務聯絡窗口：

<http://www.benq.com/welcome>

 所有规格如有更改，恕不另行通知。

光学

分辨率

800 x 600 SVGA (MS550)
1024 x 768 XGA (MX550)
1280 x 800 WXGA (MW550)
1920 (水平) x 1080 (垂直)
(MH550)

显示系统

1-CHIP DMD

镜头

F = 2.56 ~ 2.68, f = 22 ~ 24.1 毫米

灯泡

200 W 灯泡

电气

电源

AC 100-240 V, 3.2 A, 50-60 Hz (自动)

功耗

280 W (最大); <0.5 W (待机)

机械

重量

2.3 公斤 (5.1 磅)

输出端子

RGB 输出

D-Sub 15 针 (母) x 1

扬声器

2 瓦 x 1

音频信号输出

PC 音频插口 x 1

控制

USB

Mini-B x 1

RS-232 串口控制

9 针 x 1

红外线接收器 x 2

输入端子

电脑输入

RGB 输入

D-Sub 15 针 (母) x 1

视频信号输入

S- 视频

Mini DIN 4 针 x 1

视频

RCA 插口 x 1

SD/HDTV 信号输入

模拟 - 分量 (通过 RGB 输入)

数字 - HDMI x 2

音频信号输入

音频输入

PC 音频插口 x 1

环境要求

操作温度

海平面时 0°C-40°C

工作相对湿度

10%-90% (无冷凝)

工作高度

0°C-35°C 时 0-1499 米
0°C-30°C 时 1500-2000 米
(高海拔模式开启)

贮藏温度

海平面时 -20°C-60°C

贮藏湿度

10%-90% RH (无冷凝)

贮藏高度

30°C 时海拔 0~12,200 米

运输

建议使用原始包装或同等材料包装

修复

请访问以下网站并选择所在国家以找到服务联系窗口：

<http://www.benq.com/welcome>

 仕様はすべて予告なしに変更されることがあります。

光学仕様

解像度

- 800 x 600 SVGA (MS550)
- 1024 x 768 XGA (MX550)
- 1280 x 800 WXGA (MW550)
- 1920 (H) x 1080 (V) (MH550)

ディスプレイ システム

- 1-CHIP DMD

レンズ

- F = 2.56 ~ 2.68、f = 22 ~ 24.1 mm

ランプ

- 200 W ランプ

電気仕様

電源

- AC 100-240 V、3.2 A、50-60 Hz (自動)

電力消費量

- 280 W (最大)、< 0.5 W (スタンバイ)

機械的仕様

重量

- 2.3 Kg (5.1 lbs)

出力端子

RGB 出力

- D-Sub 15-pin (メス) x 1

スピーカー

- 2 ワット x 1

オーディオ信号出力

- PC オーディオジャック x 1

操作

USB

- Mini-B x 1

RS-232 シリアル コントロール

- 9 pin x 1

IR 受信機 x 2

入力端子

コンピューター入力

- RGB 入力
- D-Sub 15-pin (メス) x 1

ビデオ信号入力

- S-VIDEO
- Mini DIN 4-pin x 1

VIDEO

- RCA ジャック x 1

SD/HDTV 信号入力

- アナログ - コンポーネント
- (RGB 入力経由)

- デジタル - HDMI x 2

オーディオ信号入力

- オーディオ入力
- PC オーディオジャック x 1

環境要件

動作温度範囲

- 0°C-40°C (海拔)

動作相対湿度

- 10%-90% (結露なきこと)

操作高度

- 0-1499 m (0°C-35°C)
- 1500-3000 m (0°C-30°C、
- 高地モードオン)

保管温度範囲

- 20°C-60°C (海拔)

保管湿度範囲

- 10% - 90% RH (結露なきこと)

保管高度範囲

- 30°C@ 0-12,200m (海拔 0 以上)

搬送

- 製品の梱包材を推奨

補修

- お問い合わせ窓口については、次のホームページを開き、お住まいの国を選択してください。

<http://www.benq.com/welcome>

【同梱した電源コードセットは本機以外の電気機器で使用できません】

모든 사양은 사전 통보 없이 변경될 수 있습니다.

광학 사양

해상도

- 800 x 600 SVGA (MS550)
- 1024 x 768 XGA (MX550)
- 1280 x 800 WXGA (MW550)
- 1920 (H) x 1080 (V) (MH550)

디스플레이 시스템

- 1-CHIP DMD

렌즈

- F = 2.56 ~ 2.68, f = 22 ~ 24.1 mm

Lamp

- 200 W 램프

전기

전원 공급 장치

- AC100-240 V, 3.2 A, 50-60 Hz (자동)

소비 전력

- 280 W (최대); < 0.5 W (대기)

기계 사양

무게

- 2.3 Kg (5.1 lbs)

출력 단자

RGB 출력 단자

- D-Sub 15 핀 (암) x 1

스피커

- 2 W x 1

오디오 신호 출력

- PC 오디오 잭 x 1

컨트롤

USB

- Mini-B x 1

RS-232 직렬 컨트롤

- 9 핀 x 1

IR 수신기 x 2

입력 단자

컴퓨터 입력 단자

- RGB 입력 단자
- D-Sub 15 핀 (암) x 1

비디오 신호 입력 단자

- S- 비디오
- 미니 DIN 4 핀 x 1

비디오

- RCA 잭 x 1
- SD/HDTV 신호 입력 단자
- 아날로그 - 컴포넌트 (RGB 입력 단자 사용)
- 디지털 - HDMI x 2

오디오 신호 입력 단자

- 오디오 입력 단자
- PC 오디오 잭 x 1

환경 요건

작동 온도

- 0°C-40°C (해수면 기준)

작동 습도

- 10%-90% (응축 없음)

작동 고도

- 0-1499 m, 0°C-35°C
- 1500-3000 m, 0°C-30°C
- (높은 고도 모드 켜짐)

보관 온도

- 20°C-60°C (해수면 기준)

보관 습도

- 10%-90% RH (응축 없음)

보관 고도

- 30°C@ 0-12,200 m 이상 , 해수면 기준

운반

- 원래 포장 또는 유사한 포장 권장됨

수리

- 서비스 연락 창구를 알려면 아래의 웹사이트를 방문하여 국가를 선택하십시오 : <http://www.benq.com/welcome>

جميع المواصفات عرضة للتغيير دون سابق إخطار

الضوئية

الدقة

800 x 600 SVGA (MS550)
1024 x 768 XGA (MX550)
1280 x 800 WXGA (MW550)
1920 (H) x 1080 (V) (MH550)

نظام العرض

1-CHIP DMD

العدسة

البعد البؤري (F) = ٢,٥٦ ~ ٢,٦٨
فتحة العدسة (f) = ٢٢ ~ ٢٤,١ مم

المصباح

مصباح ٢٠٠ وات

الكهرباء

التيار الكهربائي

تيار متردد ١٠٠-٢٤٠ فولت، ٢,٦ أمبير، ٦٠-٥٠ هرتز
(تلقائي)

استهلاك الطاقة

٢٨٠ وات (حد أقصى)؛ ٠,٥ وات (الاستعداد)

المواصفات الميكانيكية

الوزن

٢,٣ كجم (٥,١ رطل)

أطراف توصيل الخرج

خرج RGB

عدد ١ D-Sub ذو ١٥ دبوسا (أنثى)

السماعة الخارجية

عدد ١ مكبر صوت X ٢ وات

خرج إشارة الصوت

عدد ١ مقبس صوت كمبيوتر شخصي

التحكم

USB

عدد ١ منفذ صغير من نوع B

تحكم تسلسلي RS-232

عدد واحد ٩ دبابيس

عدد ٢ مستقبل أشعة تحت الحمراء

أطراف توصيل الدخل

دخول الكمبيوتر

دخول RGB

عدد ١ D-Sub ذو ١٥ دبوسا (أنثى)

دخول إشارة الفيديو

فيديو فائق الجودة

عدد ١ منفذ Mini DIN به ٤ دبابيس

فيديو

عدد واحد مقبس RCA

دخول إشارة SD/HDTV

تناظري - مكون

(عبر دخل RGB)

عدد ٢ منفذ HDMI - رقمي

دخول إشارة الصوت

مقبس إدخال الصوت

عدد ١ مقبس صوت كمبيوتر

المتطلبات البيئية

درجة حرارة التشغيل

من ٠ إلى ٤٠ درجة مئوية عند مستوى البحر

الرطوبة النسبية للتشغيل

١٠٪ - ٩٠٪ (بدون تكثف)

ارتفاع التشغيل

٠ - ١٤٩٩ مترا عند ٠ - ٣٥ درجة مئوية

٠ - ١٥٠٠ مترا عند ٠ - ٣٠ درجة مئوية

(مع وضع الارتفاع العالي)

درجة حرارة التخزين

من ٢٠ إلى ٦٠ درجة مئوية عند مستوى البحر

رطوبة التخزين

١٠٪ - ٩٠٪ رطوبة نسبية (بدون تكثف)

ارتفاع التخزين

٣٠ درجة مئوية @ ١٢,٢٠٠ ~ ١٢,٢٠٠ م فوق سطح البحر

النقل

يوصى باستخدام العبوة الأصلية أو ما يشابهها

الإصلاح

يرجى زيارة موقع الويب أدناه واختيار بلدك لتصل إلى

نافذة بيانات الاتصال بالدعم الفني:

<http://www.benq.com/welcome>

Regulatory Statements

V2.2

Note: Not all models are available in all regions. If certain safety regulations are required for specific region, BenQ ensures that products available in that region are complied with the requested regulations.

For Assessment of Photobiological Safety of Lamps and Lamp Systems

Risk Group 1

According to the classification of photobiological safety of lamps and lamp systems, this product is Risk Group 1, IEC 62471-5:2015 and/or IEC 62471-1:2006 (if applicable).

Risk Group 2

1. According to the classification of photobiological safety of lamps and lamp systems, this product is Risk Group 2, IEC 62471-5:2015 (as Figure 1) and/or IEC 62471-1:2006 (Figure 2) (if applicable).
2. Possibly hazardous optical radiation emitted from this product
3. Do not stare at operating lamp. May be harmful to the eyes.
4. As with any bright source, do not stare into the direct beam



Figure 1: IEC 62471-5:2015



Figure 2: IEC 62471-1:2006

Risk Group 3

1. According to the classification of photobiological safety of lamps and lamp systems, this product is Risk Group 3, IEC 62471-5:2015 and/or IEC 62471-1:2006 (if applicable).
2. Possibly hazardous optical radiation emitted from this product
3. Do not look at operating lamp. Eye injury may result.
4. No direct exposure to the beam shall be permitted.
5. Operators shall control access to the beam within the hazard distance or install the product at the height that will prevent spectators' eyes from being in the hazard distance.
6. Hazard distance (HD): Refer to the user manual of the purchased model.

Battery caution (if product includes remote control)

- Do not put the remote control in the direct heat, humidity & Avoid fire.
- Do not drop the remote control.
- Do not expose the remote control to water or moisture, this could result in malfunction.
- Confirm there is no object between the remote control and the remote sensor of the product.
- When the remote control will not be used for an extended period, remove the batteries.

Battery safety notice (if product includes remote control)

The use of the wrong type of batteries may cause chemical leaks or explosion. Please note the following:

- Always ensure that the batteries are inserted with the positive and negative terminals in the correct direction as shown in the battery compartment.
- Different types of batteries have different characteristics. Do not mix different types.
- Do not mix old and new batteries. Mixing old and new batteries will shorten battery life or cause chemical leaks from the old batteries.
- When batteries fail to function, replace them immediately.
- Chemicals which leak from batteries may cause skin irritation. If any chemical matter seeps out of the batteries, wipe it up immediately using a dry cloth, and replace the batteries as soon as possible.
- Due to varying storage conditions, the battery life for the batteries included with your product may be shortened. Replace them within 3 months or as soon as you can after initial use.
- There may be local restrictions on the disposal or recycling of batteries. Consult your local regulations or waste disposal provider.

FCC statement (for the United States only)

Federal Communication Commission Interference Statement

This equipment has been tested and found to comply with the limits for a Class B digital device, pursuant to Part 15 of the FCC Rules. These limits are designed to provide reasonable protection against harmful interference in a residential installation. This equipment generates, uses and can radiate radio frequency energy and, if not installed and used in accordance with the instructions, may cause harmful interference to radio communications. However, there is no guarantee that interference will not occur in a particular installation. If this equipment does cause harmful interference to radio or television reception, which can be determined by turning the equipment off and on, the user is encouraged to try to correct the interference by one of the following measures:

- Reorient or relocate the receiving antenna.
- Increase the separation between the equipment and receiver.
- Connect the equipment into an outlet on a circuit different from that to which the receiver is connected.
- Consult the dealer or an experienced radio/TV technician for help.

This device complies with Part 15 of the FCC Rules. Operation is subject to the following two conditions: (1)

This device may not cause harmful interference, and (2) this device must accept any interference received, including interference that may cause undesired operation.

FCC Caution: Any changes or modifications not expressly approved by the party responsible for compliance could void the user's authority to operate this equipment.

FCC Radiation Exposure Statement

This equipment complies with FCC RF radiation exposure limits set forth for an uncontrolled environment. This equipment should be installed and operated with a minimum distance of 20 centimeters between the radiator and your body.

WiFi 5.15-5.25GHz indoor use only

Accessibility Requirements for Rehabilitation Act of 1973, Section 508

BenQ's commitment to accessible products allows us to support government in making accessible technology choices. BenQ's LCD monitors and projectors are compliant with Section 508 guidelines by including the assistive features as below:

- BenQ's monitors have colored "Power" indicators. While the indicator shows green, it means that the monitor is using the full power. While the indicator shows yellow or amber, it means that the monitor is in suspend or sleep mode and is using less than 2watts of electricity.
- BenQ's monitors have a variety of settings of pre-programmed flicker-free timing to make the screen shown on the monitor readily accessible. The default timing setting is automatically turned on every time the monitor is powered up, and thus reduces the hassle of user intervention.
- BenQ's monitors and projectors have options for brightness and contrast adjustments that text and images could be displayed differently to meet the demands of the visually impaired. Other similar adjustments are also available by using the On-Screen Display (OSD) controls on the products.
- BenQ's multimedia monitors and projectors usually have one or two speakers for audio performance which allow users (including hearing impaired) to interact with the computer systems connected. Speaker controls are typically located on the front-panel.
- Firmware of BenQ's monitors and projectors contain unique product information that helps computer systems to identify BenQ products and activate their Plug-and-Play function when connected.
- All BenQ's monitors and projectors are compatible with the PC99 standard. For example, connectors are color-coded to help users easily connecting products to computer systems correctly.
- Some models of BenQ's monitors and projectors contain additional USB and DVI ports for connection to more devices such as a special headphone to assist the hearing impaired.
- All BenQ monitors and projectors come with user manuals on compact discs which could be easily read by commercial software such as Adobe Reader via a connected computer system. These documents are also available on the BenQ's web site (www.BenQ.com). Other types of documents may be available upon requests.
- BenQ's customer service provides answers and assistance to all our customers through phone calls, facsimiles, e-mails, or web sites.

RoHS Statement

This product is compliant to implemented RoHS (Restriction of Hazardous Substances) type regulations worldwide, including but not limited to China, India, Japan, Korea and European Union.

Turkey RoHS

EEE Yönetmeliğine Uygundur Elektrikli Ve Elektronik Eşyalarda Bazı Zararlı Maddelerin Kullanımının Sınırlandırılmasına Dair Yönetmelik

Ukraine RoHS

України ТЕХНІЧНИЙ РЕГЛАМЕНТ обмеження використання деяких небезпечних речовин в електричному та електронному обладнанні (від 3 грудня 2008 р. N 1057): Обладнання відповідає вимогам Технічного регламенту обмеження використання деяких небезпечних речовин в електричному та електронному обладнанні

India RoHS

Restriction on Hazardous Substances statement (India)

This product complies with the "India" E-waste Rule 2016" and prohibits use of lead, mercury, hexavalent chromium, polybrominated biphenyls or PolyBrominated Diphenyl Ethers in concentrations exceeding 0.1 weight% and 0.01 weight for cadmium except for exemptions set in Schedule 2 of the Rule.

Vietnam RoHS

Công ty BenQ tuyên bố rằng tất cả các sản phẩm mang nhãn hiệu BenQ được thiết kế và sản xuất phù hợp với Thông tư 30/2011/TT-BCT của Việt Nam về việc hạn chế các chất độc hại và nồng độ tối đa của chất độc cho phép trong các vật liệu đồng nhất (ngoại trừ các trường hợp miễn trừ được liệt kê trong Thông tư này).

IC statement (for Canadian users)

This Class B digital apparatus complies with Canadian ICES-3 (B).

Cet appareil numérique de la classe A est conforme à la norme NMB-3(B) du Canada.

This device complies with Industry Canada license-exempt RSS standard(s). Operation is subject to the following two conditions: (1) this device may not cause interference, and (2) this device must accept any interference, including interference that may cause undesired operation of the device.

Le présent appareil est conforme aux CNR d'Industrie Canada applicables aux appareils radio exempts de licence. L'exploitation est autorisée aux deux conditions suivantes: (1) l'appareil ne doit pas produire de brouillage, et (2) l'utilisateur de l'appareil doit accepter tout brouillage radioélectrique subi, même si le brouillage est susceptible d'en compromettre le fonctionnement.

This equipment should be installed and operated with a minimum distance of 20 centimeters between the radiator and your body.

For UK only

- The mains lead (power cable) on the equipment comes with a moulded plug incorporating a fuse.
- The rating of the fuse is indicated on the pin face of the plug and, if it requires replacing, a fuse approved by ASTA or BSI to BS 1362 of the same rating must be used.
- If the plug has a detachable fuse cover, remember to place the fuse cover back if you need to change the fuse.
- Do NOT use a plug without the fuse cover. If the fuse cover is missing, contact your nearest BenQ Customer Service Center for assistance.

CE DOC

DECLARATION OF CONFORMITY

English

The device complies with the requirements set out in the Council Directives on the Approximation of the Laws of the Member States relating Electromagnetic Compatibility (2014/30/EU) and Low Voltage Directive (2014/35/EU) and Radio Equipment Directive (2014/53/EU), the Restriction of The Use of Certain Hazardous Substances in Electrical And Electronic Equipment Directive (2011/65/EU), Turkish EEE Directive; Turkish ErP (Decision 2010/643); the Commission Regulation (EC) No 1275/2008 implementing Directive 2005/32/EC of the European Parliament and of the Council with regard to eco-design requirements for standby and off mode electric power consumption of electrical and electronic household and office equipment, and the Directive 2009/125/EC of the European parliament and of the council establishing a framework for the setting of eco-design requirements for energy-related products.

DÉCLARATION DE CONFORMITÉ

Français

Cet appareil est conforme aux exigences énoncées dans les directives du Conseil sur le rapprochement des législations des États membres concernant la compatibilité électromagnétique (2014/30/CE) et la Directive basse tension (2014/35/CE), la Directive équipements radio (2014/53/CE), la directive relative à la limitation de l'utilisation de certaines substances dangereuses dans les équipements électriques et électroniques (2011/65/UE), la directive EEE turc, ErP turc (décision 2010/643), le règlement (CE) n° 1275/2008 mettant en œuvre la directive 2005/32/CE du Parlement européen et du Conseil en ce qui concerne les exigences d'écoconception pour le mode veille et arrêt de la consommation d'énergie électrique d'appareils électriques et électroniques et matériel de bureau, et de la Directive 2009/125/EC du Parlement européen et du Conseil établissant un cadre pour la fixation d'exigences en matière d'écoconception applicables aux produits liés à l'énergie.

DECLARACIÓN DE CONFORMIDAD

Español

Este dispositivo cumple con los requisitos establecidos en las Directivas del Consejo sobre la Aproximación de las Leyes de los Estados Miembros en relación con la Directiva de Compatibilidad Electromagnética (2014/30/EC) y Directiva de Bajo Voltaje (2014/35/EC) y la Directiva de equipos de radio (2014/53/EC), la Directiva sobre la restricción del uso de ciertas sustancias peligrosas en equipos eléctricos y electrónicos (2011/65/UE), la directiva EEE turca; ErP turca (Decisión 2010/643); Reglamento (CE) nº 1275/2008 de la Comisión, por el que se desarrolla la Directiva 2005/32/CE del Parlamento Europeo y del Consejo en lo concerniente a los requisitos de diseño ecológico aplicables al consumo de energía eléctrica en los modos preparado y desactivado de los equipos eléctricos y electrónicos domésticos y de oficina y la Directiva 2009/125/EC del Parlamento Europeo y del Consejo por la que se instaure un marco para el establecimiento de requisitos de diseño ecológico aplicables a los productos relacionados con la energía.

KONFORMITÄTSERKLÄRUNG

Deutsch

Dieses Gerät erfüllt die Voraussetzungen, welche in den Richtlinien zur Angleichung der Rechtsvorschriften der Mitgliedstaaten in Bezug auf elektromagnetische Kompatibilität (2014/30/EC), Niederspannungsrichtlinie (2014/35/EC), Richtlinie für Funkanlagen (2014/53/EC), Beschränkung der Verwendung bestimmter gefährlicher Stoffe in Elektro- und Elektronikgeräten (2011/65/EU), Türkische EEE-Direktive, Türkische ErP (Entscheidung 2010/643), Kommissionreglementierung (EC) Nr. 1275/2008 zur Ausführung der Direktive 2005/32/EC des Europaparlamentes und des Rats für Öko-Design-Voraussetzungen für Stromverbrauch im Standby- und Aus-Modus von Elektro- und Elektronikgeräten für den Heim- und Bürogebrauch und die Direktive 2009/125/EC des Europaparlamentes und des Rats zu Etablierung eines Rahmens zum Aufstellen von Voraussetzungen für Öko-Designs für Energie verbrauchende Produkte aufgestellt wurden.

DICHIARAZIONE DI CONFORMITÀ

Italiano

Il dispositivo è conforme con i requisiti esposti nel Consiglio Direttivo in materia di Approssimazione delle Leggi degli Stati Membri in relazione alla Compatibilità Elettromagnetica (2014/30/EC) e alla Direttiva basso voltaggio (2014/35/EC) e alla Direttiva sugli Apparati Radio (2014/53/EC), Direttiva sulla restrizione dell'uso di sostanze pericolose nelle apparecchiature elettriche ed elettroniche (RoHS) (2011/65/UE), Direttiva EEE turca, ErP turca (Decisione 2010/643), Regolamento della Commissione (EC) No 1275/2008 che implementa la Direttiva 2005/32/EC del Parlamento europeo e del Consiglio in merito ai requisiti di ecodesign per il consumo di alimentazione elettrica in modalità standby e spento per le apparecchiature elettriche domestiche e di lavoro, e la Direttiva 2009/125/EC del Parlamento europeo e del Consiglio che stabilisce la struttura dell'impostazione dei requisiti di ecodesign per prodotti basati su energia.

ЗАЯВЛЕНИЕ О СООТВЕТСТВИИ

Русский

Это устройство соответствует требованиям Комиссии на основе законов государств-участников относительно электромагнитной совместимости (2014/30/EC), директиве для низковольтного оборудования (2014/35/EC) и Директива о радиооборудовании (2014/53/EC), Директивы по ограничению использования некоторых опасных веществ в электрическом электронном оборудовании (2011/65/EU), Турецкой директивы EEE, Турецкой ErP (Решение 2010/643); Правил комиссии (EC) No 1275/2008 обеспечивающей выполнение Директивы 2005/32/EC Европейского Парламента и Совета относительно требований экодизайна для потребления энергии в режиме ожидания и в режиме отключения бытовым электрическим и электронным оборудованием и офисной техникой, и Директивой 2009/125/EC Европейского парламента и совета, установившего рамки для создания требований экодизайна для электроприборов.

KONFORMITETSDEKLARATION

Svenska

Denna enhet uppfyller kraven i rådets direktiv om tillnärmning av medlemsstaternas lagstiftning om elektromagnetisk kompatibilitet (2014/30/EG) och lågspänningsdirektiv (2014/35/EG) och direktivet om radioutrustning (2014/53/EC), begränsning av användningen av vissa farliga ämnen i elektriska och elektroniska produkter (2011/65/EU), turkiskt EEE-direktiv, turkiskt ErP (beslut 2010/643); kommissionsbestämmelse (EG) nr. 1275/2008 med implementering av direktiv 2005/32/EG i Europaparlamentet och rådet för att fastställa krav på ekodesign för standby- och av-läge för strömförbrukning i elektriska och elektroniska hushålls- och kontorsapparater, och Europaparlamentets och rådets direktiv 2009/125/EG om upprättande av en ram för att fastställa krav på ekodesign för energirelaterade produkter.

VERKLARING VAN OVEREENSTEMMING

Nederlands

Dit apparaat voldoet aan de vereisten van de Richtlijn van de Raad betreffende de onderlinge aanpassing van de wetgevingen van de lidstaten inzake elektromagnetische compatibiliteit (2014/30/EG) en de Richtlijn betreffende Lage spanningen (2014/35/EG) en de Richtlijn betreffende Radioapparatuur (2014/53/EG), betreffende de beperkingen van het gebruik van bepaalde gevaarlijke stoffen in elektrische en elektronische apparatuur (2011/65/EU), Turkse EEE Richtlijn, Turkse ErP (Bepaling 2010/643), Verordening (EG) nr. 1275/2008 tot vaststelling van uitvoeringsbepalingen van Richtlijn 2005/32/EC van het Europees Parlement en de Raad, wat betreft voorschriften inzake ecologisch ontwerp voor het elektriciteitsverbruik van elektrische en elektronische huishoud- en kantoorapparatuur in de stand-by-stand en de uit-stand, en Richtlijn 2009/125/EC van het Europees Parlement en de Raad betreffende de totstandbrenging van een kader voor het vaststellen van eisen inzake ecologisch ontwerp voor energiegerelateerde producten.

Oświadczenie zgodności

Polski

To urządzenie jest zgodne z wymaganiami ustalonymi Dyrektywą Rady o zbliżeniu przepisów prawnych państw członkowskich dotyczących kompatybilności elektromagnetycznej (2014/30/EC), dyrektywą niskiego napięcia (2014/35/EC), dyrektywą w sprawie urządzeń radiowych (2014/53/EC), dyrektywą ograniczenia stosowania niektórych niebezpiecznych substancji w wyposażeniu elektrycznym i elektronicznym (2011/65/EU), turecką dyrektywą EEE, turecką ERP (decyzja 2010/643), rozporządzeniem komisji (WE) nr 1275/2008 w sprawie wykonania dyrektywy 2005/32/WE Parlamentu Europejskiego i Rady w odniesieniu do wymogów dotyczących ekoprojektu dla zużycia energii przez elektryczne i elektroniczne urządzenia gospodarstwa domowego i urządzenia biurowe w trybie czuwania i wyłączenia oraz dyrektywą 2009/125/EC, ustanawiającą ogólne zasady ustalania wymogów dotyczących ekoprojektu dla produktów związanych z energią.

PROHLÁŠENÍ O SHODĚ

Čeština

Toto zařízení odpovídá požadavkům stanoveným ve směrnici Rady o sblížení právních předpisů členských států týkajících se elektromagnetické kompatibility (2014/30/ES), ve směrnici týkající se nízkonapětových zařízení (2014/35/ES), ve směrnice o rádiových zařízeních (2014/53/ES), ve směrnici o omezení používání některých nebezpečných látek v elektrických a elektronických zařízeních (2011/65/EU), v turecké směrnici EEE, turecké ErP (rozhodnutí 2010/643), v nařízení Komise (ES) č. 1275/2008, kterým se provádí směrnice 2005/32/ES Evropského parlamentu a Rady týkající se požadavků na ekodesign z hlediska spotřeby elektrické energie u elektrických a elektronických zařízení v pohotovostním režimu a ve vypnutém stavu určených pro domácnosti a kanceláře avesmárnici Evropského parlamentu a Rady 2009/125/ES o stanovení rámce pro určení požadavků na ekodesign výrobků spojených se spotřebou energie.

UYUM BEYANI

Türkçe

Bu aygıt Üye Ülkelerin Yasalarının Yakınlaştırılması bağlamında Konsey Direktifleri dahilinde getirilen gereklilikler, Elektromanyetik Uyumluluk (2014/30/EC) ve Düşük Voltaj Direktifi (2014/35/EC) ve Radyo Ekipmanı Direktifi (2014/53/EC), Elektrikli ve Elektronik Aletlerde Tehlikeli Maddelerin Kullanımıyla İlgili Sınırlamalar Direktifi (2011/65/EU)'i, Türkiye EEE Direktifi, Türkiye ErP (Karar 2010/643); Avrupa Parlamentosu ve Konseyinin elektrikli ve elektronik ev aletleri ve büro ekipmanlarının bekleme ve kapalı moddayken elektrik tüketicileriyle ilgili eko-tasarım gereklilikleri bağlamında yayınlanmış olduğu 2005/32/EC numaralı Direktifin uygulanmasıyla ilgili Komisyon Tüzüğü (EC) No 1275/2008 ve Avrupa Parlamentosu ve Konseyinin enerji sarfiyatıyla ürünlerin eko-tasarım gerekliliklerinin düzenlenmesi bağlamında bir çerçeve çizen 2009/125/EC numaralı Direktifiyle uyumludur.

DECLARAÇÃO DE CONFORMIDADE

Português

O dispositivo está conforme aos requisitos definidos pelas Directivas do Conselho sobre a Aproximação das Leis dos Estados-Membros relativamente à Compatibilidade Electromagnética (2014/30/CE) e Directiva de Baixa Tensão (2014/35/CE) e Directiva relativa aos equipamentos de rádio (2014/53/CE), a restrição do uso de determinadas substâncias perigosas em equipamentos eléctricos e electrónicos (2011/65/EU), Directiva Turca EEE, ErP Turca (Decisão 2010/643), Regulamento da Comissão (EC) nº. 1275/2008 que implementa a Directiva 2005/32/EC do Parlamento Europeu e do Conselho relativamente aos requisitos de eco-design para consumo de energia eléctrica no modo de suspensão e desligado de equipamentos eléctricos e electrónicos domésticos e de escritório, e a Directiva 2009/125/EC do Parlamento Europeu e do Conselho, que estabelece uma base para a definição dos requisitos de eco-design para produtos relacionados com energia.

MEGFELELŐSÉGI NYILATKOZAT

Magyar

Az eszköz megfelel a Bizottság tagállamainak harmonizált jogszabályainak az elektromágneses kompatibilitás (2014/30/EK) és a kisfeszültségű direktíva (2014/35/EK), a rádióberendezésekre vonatkozó irányelv (2014/53/EK), továbbá az elektromos eszközök egyes veszélyesanyag-felhasználását korlátozó direktíva (2011/65/EU), a török EEE direktíva; a török ErP (2010/643 döntés); a 1275/2008 sz. Bizottsági szabályozás (EK) (amely az Európai Parlament és a Bizottság 2005/32/EK sz. direktíváját vezeti be az elektromos és elektronikus háztartási és irodai eszközök környezetbarát kialakításával, környezetbarát készletléti és kikapcsolt állapotbeli fogyasztásával kapcsolatban) és az Európai Parlament és a Bizottság 2009/125/EK sz. direktíva (amely az energiahasználó termékek környezetbarát kialakítási követelményeinek keretrendszerét határozza meg) tekintetében.

ДЕКЛАРАЦИЯ ЗА СЪОТВЕТСТВИЕ

Български

Това устройство отговаря на изискванията, установени от директивите на Европейския съюз за хармонизиране на законодателствата на държавите-членки в областта на електромагнитната съвместимост (2014/30/ЕС), Директивата за ниско напрежение (2014/35/ЕС), Директива за радиосъоръженията (2014/53/ЕС), Директивата за ограничаване на употребата на някои опасни вещества велектрическото и електронното оборудване (2011/65/ЕС), турската EEE Директива, турската платформа ErP (Решение 2010/643), Регламент № 1275/2008 на Комисията (ЕС) по изпълнение на Директива 2005/32/ЕС на Европейския парламент и на Съвета относно изискванията по отношение на екологичния дизайн за потребление на електроенергия в режим на готовност и изключено положение от електронни и електрически домакински уреди и офис оборудване и Директива 2009/125/ЕС на Европейския парламент и на Съвета, които установяват работна рамка за създаване на изисквания за екологичен дизайн насвързани с енергетиката продукти.

DEKLARACIJA O USKLAĐENOSTI

Hrvatski

Uredaj je u skladu sa zahtjevima navedenim u Direktivama komisije za usklađivanje zakona država članica u svezi elektromagnetske kompatibilnosti (2014/30/EC) i Direktivom za niske napone (2014/35/EC) i Direktiva za radio uređaje (2014/53/EC), Direktivi o ograničenju upotrebe određenih opasnih tvari uelektričnoj i elektroničkoj opremi (2011/65/EU), EEE direktivi Turske, Turkskim ErP (Odluka 2010/643); Propisu komisije (EC) br. 1275/2008 o implementiranju Direktive 2005/32/EC Europskog parlamenta i Vijeća po pitanju ekodizajnerskih zahtjeva za električnu potrošnju u mirovanju isključenom stanju električne i elektroničke opreme u kućanstvu i uređimaa, te Direktive 2009/125/EC Europskog parlamenta i Vijeća koja uspostavlja radni okvir za određivanje ekodizajnerskih zahtjeva za energetske proizvode.

DECLARAȚIE DE CONFORMITATE

Română

Acest dispozitiv este în conformitate cu prevederile stabilite prin Directivele Consiliului privind apropierea legislațiilor statelor membre cu privire la compatibilitatea electromagnetică (2014/30/CE) și Directiva privind joasa tensiune (2014/35/CE) și Directiva privind echipamentele hertziene (2014/53/CE), Directiva de Restricție a Utilizării Anumitor Substanțe Periculoase în Echipamentele Electrice și Electronice (2011/65/UE), Directive EEE pentru Turcia; ErP Turcia (Decizia 2010/643); Regulamentul Comisiei (EC) Nr. 1275/2008 de implementare a Directivei 2005/32/EC a Parlamentului European și a Consiliului cu privire la elementele de design ecologic pentru consumul energetic al echipamentelor electrice și electronice de uz casnic și de birou înmodurile de așteptare și oprire și Directiva 2009/125/EC a Parlamentului European și a Consiliului pentru stabilirea unui cadru de lucru în îndeplinirea cerințelor de design ecologic al produselor cu consum energetic.

ΔΗΛΩΣΗ ΣΥΜΜΟΡΦΩΣΗΣ

Ελληνικά

Η παρούσα συσκευή συμμορφώνεται με τις απαιτήσεις που ορίζονται στις Οδηγίες του Ευρωπαϊκού Συμβουλίου για την προσέγγιση των νομοθεσιών των χωρών-μελών σχετικά με την Ηλεκτρομαγνητική Συμβατότητα (2014/30/EK) και την Οδηγία περί Χαμηλών Τάσεων (2014/35/EK) και την Οδηγία περί εξοπλισμού Ραδιοφωνίας (2014/53/EK), στην απαγόρευση της χρήσης ορισμένων επικίνδυνων υλικών στην Οδηγία Ηλεκτρικού και ηλεκτρονικού εξοπλισμού (2011/65/EE), στην Τουρκική οδηγία EEE, Τουρκικό ErP (Απόφαση 2010/643), στον Κανονισμό της Επιτροπής (ΕΚ) Αρ. 1275/2008 που εφαρμόζει την Οδηγία 2005/32/EK του Ευρωπαϊκού Κοινοβουλίου και του Συμβουλίου όσον αφορά τις απαιτήσεις οικολογικού σχεδιασμού για κατανάλωση ρεύματος στην αναμονή και στην απενεργοποίηση του ηλεκτρικού και ηλεκτρονικού εξοπλισμού, οικιακού εξοπλισμού και εξοπλισμού γραφείου και την Οδηγία 2009/125/EK του Ευρωπαϊκού Κοινοβουλίου και του Συμβουλίου που εγκαθιστά ένα πλαίσιο για τη ρύθμιση των απαιτήσεων οικολογικού σχεδιασμού για προϊόντα που έχουν σχέση με την κατανάλωση ενέργειας.

OVERENSSTEMMELSESERKLÆRING

Dansk

Apparatet er i overensstemmelse med kravene i Rådets direktiver om indbyrdes tilnærmelse af medlemsstaternes lovgivning om elektromagnetisk kompatibilitet (2014/30/EF) og lavspændingsdirektivet (2014/35/EF) og direktiv om radioudstyr (2014/53/EF), begrænsning af anvendelsen af visse farlige stoffer i elektrisk og elektronisk udstyr (2011/65/EU), Tyrkisk EEE direktiv; Tyrkiet - effektiv retningsudstrålet effekt (beslutning 2010/643), Kommissionens forordning (EF) nr. 1275/2008 om gennemførelse af direktiv 2005/32/EF af Europa-Parlamentets og Rådets direktiv med hensyn til krav til miljøvenligt design for elforbrug i standbytilstand og slukket tilstand af elektrisk og elektronisk husholdnings- og kontorudstyr, og direktiv 2009/125/EF af Europa-Parlamentet og Rådet om rammerne for fastlæggelse af krav til miljøvenligt design af energiforbrugende produkter.

VAATIMUSTENMUKAISUUSVAKUUTUS

Suomi

Laite täyttää sähkömagneettista yhteensopivuutta koskevan EMC-direktiivin (2014/30/EY), pienjännitedirektiivin (2014/35/EY), radiolaitedirektiivi (2014/53/EY) ja vaarallisten aineiden käytön rajoittamista sähkö- ja elektroniikkalaitteissa koskevan direktiivin (2011/65/EU), turkkilaisen EEE-direktiivin; turkkilaisen ErP:n (pätös 2010/643); komission asetuksen (EY) N:o 1275/2008 direktiivin 2005/32/EY täytäntöönpanosta kotitalouksissa ja toimistoissa käytettävien sähkö- ja elektroniikkalaitteiden lepovirtakulutuksen ekologista suunnittelua koskevien vaatimusten osalta sekä Euroopan parlamentin ja neuvoston direktiivin 2009/125/EY energiaan liittyvien tuotteiden ekologiselle suunnittelulle asetettävien vaatimusten puitteista.

SAMSVARSERKLÆRING

Norwegian

Enheten er i samsvar med de angitte kravene i EU-direktivene om tilnærming av lovene i medlemslandene angående elektromagnetisk kompatibilitet (2014/30/EC), lavspenning (2014/35/EC) og radioutstyrsdirektiv (2014/53/EC), begrensningen i bruk av visse farlige substanser i EU-direktivet for elektrisk og elektronisk utstyr (2011/65/EU), det tyrkiske EEE-direktivet, tyrkisk ErP (beslutning 2010/643), EU-kommisjonsforskrift nr. 1275/2008 som iverksetter EU-parlamentets og EU-rådets direktiv 2005/32/EC angående øko-designkrav til strømforbruk i beredt og avslått elektrisk og elektronisk utstyr til hjem og kontor og EU-parlamentets direktiv 2009/125/EC som etablerer et rammeverk for etableringen av øko-designkrav for energirelaterte produkter.

WEEE directive

WEEE directive

English



WEEE



Battery

Disposal of Waste Electrical and Electronic Equipment and/or Battery by users in private households in the European Union.

This symbol on the product or on the packaging indicates that this can not be disposed of as household waste. You must dispose of your waste equipment and/or battery by handling it over to the applicable take-back scheme for the recycling of electrical and electronic equipment and/or battery. For more information about recycling of this equipment and/or battery, please contact your city office, the shop where you purchased the equipment or your household waste disposal service. The recycling of materials will help to conserve natural resources and ensure that it is recycled in a manner that protects human health and environment.

Recycling information: See <http://www.benq.com/support/recycle> for details.



WEEE



Pile

Mise au rebut des déchets d'équipements électriques et électroniques et/ou des piles par les particuliers dans l'Union Européenne.

Ce symbole figurant sur le produit ou l'emballage signifie que celui-ci ne peut pas être jeté avec les ordures ménagères. Vous devez mettre vos déchets d'équipements et/ou piles au rebut en le déposant dans un point de collecte prévu à cet effet afin que les équipements électroniques et électriques et/ou piles soient recyclés. Pour de plus amples informations sur le recyclage de ce produit et/ou cette pile, veuillez prendre contact avec l'organisme local compétent, le service d'élimination des déchets ménagers ou le point de vente du produit. Le recyclage des matériaux aidera à conserver les ressources naturelles et à s'assurer qu'ils seront recyclés d'une façon que cela protège la santé humaine et l'environnement.

Recycling information: See <http://www.benq.com/support/recycle> for details.



WEEE



Batería

Residuos de aparatos eléctricos y electrónicos y/o batería por parte de los usuarios domésticos privados en la Unión Europea.

El símbolo que muestra el producto o el embalaje indica que no puede ser desechado como residuo doméstico. Para desechar el equipo siga las directrices aplicables para el reciclaje de equipo eléctrico y electrónico y/o batería.

Para obtener más información sobre el reciclaje de este equipo y/o batería, póngase en contacto con el ayuntamiento, la tienda donde adquirió el equipo o el servicio de recogida de basuras. Al reciclar materiales ayudamos a conservar el medio natural y a garantizar el reciclaje de manera que proteja la salud y el medioambiente.

Recycling information: See <http://www.benq.com/support/recycle> for details.



WEEE



Batterie

Entsorgung von Elektro- und Elektronikgeräten bzw. Batterien in Privathaushalten der Europäischen Union.

Das Symbol auf der Produktverpackung zeigt an, dass dieses Gerät nicht mit dem normalen Hausmüll entsorgt werden darf. Sie sind verpflichtet, Ihre Altgeräte bzw. Batterien entsprechend der geltenden Bestimmungen für die Wiederverwertung von Elektro- und Elektronik-Altgeräten bzw. Batterien zu entsorgen. Weitere Informationen über das Recycling dieses Geräts bzw. Batterie erhalten Sie von Ihren örtlichen Behörden, Ihrem Fachhändler oder der lokalen Rücknahmestelle. Fachgerechtes Wertstoffrecycling spart nicht nur wertvolle Ressourcen, sondern schützt auch Umwelt und Gesundheit.

Recycling information: See <http://www.benq.com/support/recycle> for details.



WEEE



Batteria

Smaltimento di apparecchi elettrici ed elettronici e/o batterie nell'Unione Europea da parte di utenti privati.

Questo simbolo sul prodotto o sulla confezione indica che l'articolo non può essere smaltito come i normali rifiuti domestici. È necessario smaltire le apparecchiature e/o batterie secondo quanto previsto dagli schemi di recupero per il riciclaggio di apparecchiature elettriche e elettroniche e/o batterie. Per ulteriori informazioni sul riciclaggio di questo apparecchio e/o batteria, contattare l'ente della propria città, il negozio dove è stato acquistato l'apparecchio o il proprio servizio di smaltimento rifiuti domestici. Il riciclaggio dei materiali contribuisce a ridurre il consumo di risorse naturali e assicura che i materiali siano riciclati tutelando la salute umana e l'ambiente.

Recycling information: See <http://www.benq.com/support/recycle> for details.

Директива WEEE

Русский



WEEE



Аккумулятор

Recycling information: See <http://www.benq.com/support/recycle> for details.

Утилизация электрического и электронного оборудования и/или аккумуляторов населением в Европейском союзе.

Данный символ на изделии или на упаковке означает, что данное изделие запрещается утилизировать наравне с бытовыми отходами. Вы должны сдавать все пришедшие в негодность устройства и/или аккумуляторы для утилизации на специальный пункт сбора электрических или электронных устройств и/или аккумуляторов. Для получения подробных сведений о переработке этого оборудования и/или аккумуляторов обратитесь в местные органы управления, магазин, в котором был приобретен продукт, м/м службу по сбору бытовых отходов. Переработка материалов поможет сохранить природные ресурсы и обеспечит безопасность для здоровья людей и окружающей среды.

WEEE-direktiv

Svenska



WEEE



Batteri

Recycling information: See <http://www.benq.com/support/recycle> for details.

Riktlinjer för kassering av avfall som utgörs av eller innehåller elektriska eller elektroniska produkter och/eller batteri, gällande hushåll i EU.

Den här symbolen kan finnas på produkten eller på förpackningen och betyder att produkten inte kan kasseras som vanligt hushållsavfall. När du vill kassera produkten och/eller batteri måste du lämna in den på det ställe som avses för återvinning av elektriska eller elektroniska produkter och/eller batteri. Om du vill ha mer information om återvinning av den här typen av utrustning och/eller batteri kan du vända dig till din kommun, ditt inköpsställe eller till den lokala sophämtningen. Genom att återvinna materialet i produkten kan vi spara på naturtillgångarna och försäkra oss om att produkten återvinns på ett sätt som skyddar människors hälsa och miljön.

WEEE-richtlijn

Nederlands



WEEE



Accu

Recycling information: See <http://www.benq.com/support/recycle> for details.

Wegwerpen van elektrische en elektronische apparatuur en/of accu's door huishoudens in de Europese Unie.

Dit symbool geeft aan dat het product niet met het huishoudelijke afval kan worden aangeboden. U moet afgedankte apparatuur en/of accu's wegwerpen door ze in te leveren op de inzamelpunten voor elektrische en elektronische apparatuur en/of accu's. Voor meer informatie over het hergebruik van deze apparatuur en/of de accu neemt u contact op met uw gemeente, de winkel waar u de apparatuur hebt gekocht of de milieudienst van de gemeente. Door het recyclen van de materialen worden natuurlijke hulpbronnen behouden en helpt u de natuur en de volksgezondheid te beschermen.

Dyrektywa WEEE

Polski



WEEE



Bateria

Recycling information: See <http://www.benq.com/support/recycle> for details.

Utylizacja odpadów z urządzeń elektrycznych i elektronicznych lub baterii przez użytkowników prywatnych w Unii Europejskiej.

Ten symbol na urządzeniu lub opakowaniu oznacza, że nie może być ono utylizowane razem z odpadami domowymi. Zużyty sprzęt lub baterie należy przekazać do odpowiedniego punktu zwrotu sprzętu elektrycznego i elektronicznego w celu wtórnego przetworzenia. Szczegółowe informacje dotyczące wtórnego przetwarzania tych urządzeń lub baterii można uzyskać, kontaktując się z lokalną administracją, sprzedawcą lub lokalnym przedsiębiorstwem oczyszczania. Przetwarzanie wtórne materiałów pomaga w zachowaniu surowców naturalnych i utylizacji w sposób przyjazny dla ludzkiego zdrowia i środowiska.

Směrnice WEEE

Čeština



WEEE

Likvidace vyřazených elektrických a elektronických zařízení anebo baterií v domácnostech uživatelů v Evropské unii.

Tento symbol na výrobku nebo na jeho obalu znamená, že dané zařízení nelze vyhodit do běžného domovního odpadu. Vyřazené elektrické nebo elektronické zařízení anebo baterii je nutno zlikvidovat odevzdáním k recyklaci v souladu s platným plánem recyklace elektrických a elektronických zařízení anebo baterií. Další informace o recyklaci tohoto zařízení anebo baterií získáte u místních úřadů, v obchodě, kde jste výrobek zakoupili nebo u společnosti, která se zabývá likvidací domovního odpadu.



Baterie

Recyklace materiálů pomáhá chránit přírodní zdroje a zaručuje likvidaci výrobku způsobem, který je šetrný lidskému zdraví a životnímu prostředí.

Recycling information: See <http://www.benq.com/support/recycle> for details.

WEEE direktifi

Türkçe



WEEE

Avrupa Birliği ülkelerinde özel ev eşyası kullanıcıları tarafından Elektrikli ve Elektronik Cihazların ve/veya Pillerin Atılması.

Ürün yada ambalaj üzerindeki bu sembol, bunun evsel atık olarak işlem görmemesi gerektiğini ifade etmektedir. Atık cihazınızı ve/veya pilleri, elektrikli ve elektronik cihazların ve/veya pillerin geri dönüşümü için uygulanabilir geri alma şemasına göre ele alarak atmalısınız. Bu cihazın ve/veya pillerin geri dönüşümü hakkında daha fazla bilgi edinmek için lütfen cihazı satın aldığınız yerel bayiye veya dükkana yada ev eşyası uzaklaştırma servisine başvurun. Materyallerin geri dönüşümü, doğal kaynakların korunmasını ve insan sağlığına ve çevreye zarar verilmeksizin geri dönüştürülmesini güvence etmektedir.



Pil

Recycling information: See <http://www.benq.com/support/recycle> for details.

Directiva REE

Português



WEEE

Eliminação de Resíduos de Equipamentos Eléctricos e Electrónicos e/ou Baterias por particulares na União Europeia.

Este símbolo no produto ou na embalagem indica que não pode ser eliminado como lixo doméstico. Deverá eliminar os resíduos dos seus equipamentos e/ou baterias entregando-os nos pontos de recolha aplicáveis para reciclagem de equipamentos de equipamentos eléctricos e electrónicos e/ou baterias. Para mais informações sobre a reciclagem destes equipamentos e/ou baterias, contacte a sua câmara municipal, a loja onde adquiriu o equipamento ou serviço de recolha de lixo doméstico. A reciclagem de materiais contribuirá para a conservação dos recursos naturais e assegura que são reciclados de forma a proteger a saúde humana e o ambiente.



Bateria

Recycling information: See <http://www.benq.com/support/recycle> for details.

WEEE irányelv

Magyar



WEEE

Az Európai Unióban a háztartások elektromos és elektronikus hulladékainak és/vagy az akkumulátorok kezeléséről szóló irányelv.

A termékén vagy a csomagoláson ez a szimbólum azt jelzi, azt háztartási hulladékoktól külön kell kezelni. A készüléket és/vagy az akkumulátorokat az elektronikus és elektromos hulladékokra és/vagy az akkumulátorokra érvényes újrahasznosítási rendszer keretein belül kell leadni újrahasznosításra. A készülék és/vagy akkumulátorok újrahasznosítás céljára való begyűjtéséről bővebb információt kaphat a helyi önkormányzatnál, a vásárlás helyén vagy a háztartási hulladékot elszállító szolgáltatójánál. Az anyagok újrahasznosításra való begyűjtése hozzájárul a természeti erőforrások megőrzéséhez és biztosítja, hogy a hulladékok szelektálása az emberi egészséget és a környezetet védő módon történjen.



Akkumulátor

Recycling information: See <http://www.benq.com/support/recycle> for details.



WEEE



Батерия

Изхвърляне на отпадъчно електрическо и електронно оборудване и/или батерии от потребители в частни домакинства в Европейския съюз.

Този символ върху продукт или неговата опаковка указва, че не може да бъде изхвърлян заедно с останалите домакински отпадъци. Трябва да изхвърлите отпадъчното оборудване и/или батерии, като го предадете в подходящ пункт за събиране и рециклиране на електрическо и електронно оборудване и/или батерии. За повече информация относно рециклирането на този уред и/или батерии, моля, свържете се със съответния офис във Вашия град, с магазина, от който сте закупили продукта или с местната служба за събиране на битови отпадъци. Рециклирането на материалите ще спомогне за запазване на природните ресурси и ще осигури рециклиране по запазващ човешкото здраве и околната среда начин.

Recycling information: See <http://www.benq.com/support/recycle> for details.



WEEE



Батерија

Odlaganje u otpad električnih i elektroničkih uređaja i/ili baterija iz kućanstava u Europskoj uniji.

Ovaj simbol na proizvodu ili pakiranju naznačuje da se ovaj proizvod ne može odbaciti s kućnim otpadom. Uređaje za otpad i/ili baterije trebate odložiti u otpad u skladu s pravilima povrata, zbrinjavanja i reciklaže električnih i elektroničkih uređaja i/ili baterija. Više informacija o recikliranju ovog uređaja i/ili baeterije, potražite u vašem mjesnom uredu, u trgovini gdje ste kupili proizvod ili u službi koja prikuplja vaš kućni otpad. Recikliranje materijala pomoći će očuvanju prirodnih resursa i osigurati recikliranje na način koji štiti ljudsko zdravlje i prirodni okoliš.

Recycling information: See <http://www.benq.com/support/recycle> for details.



WEEE



Baterie

Evacuarea deșeurilor echipamentelor electrice și electronice și/sau bateriilor de către utilizatorii casnici din Uniunea Europeană.

Acest simbol de pe produs sau de pe ambalaj indică că acest produs nupoate fi evacuat ca deșeu casnic. Trebuie să evacuați deșeurile de echipamente și/sau bateria prin predarea conform schemei de preluare pentru reciclare a componentelor electrice și electronice și/sau a bateriilor. Pentru informații suplimentare privind reciclarea acestui echipament și/sau a bateriei, contactați primăria orașului dvs., magazinul de unde ați achiziționat echipamentul sau serviciul de salubritate pentru deșeuri menajere. Reciclarea acestor materiale va ajuta la păstrarea resurselor naturale și asigură că sunt reciclate într-o modalitate care protejează viața și mediul oamenilor.

Recycling information: See <http://www.benq.com/support/recycle> for details.



WEEE



Μπαταρία

Απόρριψη άχρηστου ηλεκτρολογικού και ηλεκτρονικού εξοπλισμού ή/και μπαταριών από χρήστες σε νοικοκυριά εντός της Ευρωπαϊκής Ένωσης.

Το παρόν σύμβολο στο προϊόν ή τη συσκευασία υποδηλώνει ότι αυτό δεν μπορεί να απορριφθεί με τα οικιακά απορρίμματα. Πρέπει να φροντίζετε για την απόρριψη του άχρηστου εξοπλισμού σας ή/και μπαταριών, παραδίδοντάς τα σε αρμόδιο φορέα παραλαβής με σκοπό την ανακύκλωση ηλεκτρολογικού και ηλεκτρονικού εξοπλισμού ή/και μπαταριών. Για περισσότερες πληροφορίες σχετικά με την ανακύκλωση του παρόντος εξοπλισμού ή/και μπαταριών, παρακαλούμε απευθυνθείτε στο αρμόδιο γραφείο του δήμου, στο κατάστημα όπου αγοράσατε τον εξοπλισμό ή στην υπηρεσία αποκομιδής οικιακών απορριμμάτων. Η ανακύκλωση των υλικών θα βοηθήσει την εξοικονόμηση φυσικών πόρων και θα διασφαλίσει ότι αυτά ανακυκλώνονται με τρόπο που προστατεύει την ανθρώπινη υγεία και το περιβάλλον.

Recycling information: See <http://www.benq.com/support/recycle> for details.



WEEE



Batteri

Bortskaffelse af elektrisk og elektronisk affald og/eller batterier, anvendt i husholdningen i EU.

Dette symbol på produktet eller på emballagen angiver, at det ikke kan bortskaffes som husholdningsaffald. Du skal bortskaffe affald (udstyr) og/eller batterier ved at levere det/dem til relevante genbrugscentre for elektrisk og elektronisk udstyr og/eller batterier. For yderligere oplysninger om genbrug af dette udstyr og/eller batterier skal du kontakte kommunen, butikken hvor du købte udstyret eller dit affaldsselskab. Genbrugsmaterialer hjælper med at bevare naturlige ressourcer og sikre, at det der genbruges på en måde, der beskytter sundheden og miljøet.

Oplysninger om genbrug: Se <http://www.benq.com/support/recycle> for yderligere oplysninger.



WEEE



Akku

Sähkö- ja elektroniikkaromun ja/tai akkujen hävittäminen yksityisissä kotitalouksissa Euroopan unionin alueella.

Tämä merkintä tuotteessa tai sen pakkauksessa osoittaa, että tuotetta ei voida hävittää kotitalousjätteenä. Romulaitteet ja/tai akut tulee hävittää viemällä ne erilliskeräyspaikkaan sähkö- ja elektroniikkaromun ja/tai akkujen kierrätystä varten. Saat lisätietoja tämän laitteen ja/tai akun kierrättämisestä ottamalla yhteyttä alueesi jätehuoltoon, kotitalousjätteen kierrätyskeskukseen tai laitteen ostopaikkaan. Materiaalien kierrätys auttaa säilyttämään luonnonvaroja ja varmistamaan, että jätteet kierrätetään tavalla, joka suojelee ihmisten terveyttä ja ympäristöä.

Kierrätystiedot: Lisätietoja <http://www.benq.com/support/recycle>.



WEEE



Batteri

Kassering av elektrisk og elektronisk utstyr og/eller batterier for brukere i private husholdninger i EU.

Dette symbolet på produktet eller på innpakningen angir at det ikke kan kasseres sammen med vanlig husholdningsavfall. Du må kaste utstyret og/eller batteriet ved å overlevere det til det aktuelle retursenteret for resirkulering av elektrisk og elektronisk utstyr og/eller batteriet. Hvis du vil ha mer informasjon om resirkulering og/eller batteriet, vennligst kontakt lokale myndigheter, butikken der du kjøpte utstyret eller en resirkuleringsstasjon. Resirkulering av materialer vil bidra til å bevare naturlige ressurser og sikre at det resirkuleres på en måte som beskytter menneskers helse og miljø.

Resirkuleringsinformasjon: Se <http://www.benq.com/support/recycle> hvis du vil ha detaljer.

Korea Class B

사 용 자 안 내 문

이 기기는 가정용(B 급)으로 전자파적합등록을 한 기기로서 주로 가정에서 사용하는 것을 목적으로 하며, 모든 지역에서 사용할 수 있습니다.

한국에 해당 (RF 모듈이 포함된 제품의 경우)

해당 무선설비는 전파혼신 가능성이 있으므로 인명

안전과 관련된 서비스는 할 수 없음

日本専用です

VCCI (CLASS B)

この装置は、クラスB情報技術装置です。この装置は、家庭環境で使用することを目的としていますが、この装置がラジオやテレビジョン受信機に近接して使用されると、受信障害を引き起こすことがあります。

取扱説明書に従って正しい取り扱いをしてください。

この装置は、現在設置されている場所で妨害波の測定がされた情報技術装置であり、VCCI協会の基準に適合しています。

従って、現在設置されている場所以外で使用する場合は、再び妨害波を測定し、VCCIに届け出をしなければなりません。

(RF モジュール付きの製品の場合)

電波法により 5GHz 帯は屋内使用に限ります。

電源についての安全対策

接地接続は必ず電源プラグを電源に接続する前に行ってください。また、接地接続を外す場合には必ず電源プラグを電源から切り離してから行ってください。

同梱した電源コードセットは本機以外の電気機器で使用できません。

台灣區專用

使用電池的注意事項 (當產品附有遙控器時)

電池的使用方式或型號如果錯誤，可能會導致化學物質的洩漏或爆炸。請注意下列事項：

- 安裝電池時，請確認電池的正負極已依照電池室中所標示的方向正確安裝。
- 不同品牌與類型的電池(例如碳鋅電池與鹼性電池)具有不同的特性。請勿混合使用不同品牌與類型的電池。
- 當電池電量用盡時，請儘速更換新電池。換新電池時，請將全部電池一次換新。
- 長時間不使用遙控器時，請將電池從遙控器中取出。
- 請勿將新的和舊的電池混合使用。將新電池與舊電池混合使用會減短電池的使用壽命，或導致化學液從不良的電池中洩漏出來。
- 電池中洩漏出來的化學液可能會刺激皮膚並腐蝕金屬接點。假使有任何化學物質從電池中滲漏出來，請立即以乾布擦拭乾淨並更換電池。
- 耗盡的電池請依照相關之適用規章回收或丟棄。詳細資訊，請聯繫當地廢料管理機關。

台灣廢電池回收標誌



廢電池請回收

限用物質含有情況標示聲明

適用於汞燈機種

設備名稱：數位投影機						
單元	限用物質及其化學符號					
	鉛 (Pb)	汞 (Hg)	鎘 (Cd)	六價鉻 (Cr+6)	多溴聯苯 (PBB)	多溴二苯醚 (PBDE)
塑膠外框	○	○	○	○	○	○
金屬機構	-	○	○	○	○	○
燈源	○	-	○	○	○	○
電路板	-	○	○	○	○	○
鏡頭	-	○	○	○	○	○
風扇	-	○	○	○	○	○
電源線	-	○	○	○	○	○
其他線材	-	○	○	○	○	○
遙控器	-	○	○	○	○	○

備考1. “○”係指該項限用物質之百分比含量未超出百分比含量基準值。
備考2. “-”係指該項限用物質為排除項目。

電池安全注意事項 (當產品附有遙控器時)

使用錯誤類型的電池可能導致化學物質洩漏或爆炸。請遵循下列事項：

- 務必按照電池倉內的正極和負極標記以正確方向裝入電池。
- 不同類型的電池具有不同的特性。請勿混用不同類型的電池。
- 請勿混用新舊電池。混用新舊電池會縮短電池使用時間或導致舊電池化學物質洩漏。
- 電池不能正常工作時，應立即更換它們。
- 電池洩漏的化學物質可能刺痛皮膚。如果電池洩漏出任何化學物質，應立即用干布擦拭乾淨，並盡快更換電池。
- 由於存放條件不同，電視隨附的電池的使用時間可能縮短。在3個月內或在初次使用後盡快更換它們。
- 耗盡的電池請依照相關之適用規章回收或丟棄。詳細信息，請聯繫當地廢料管理機關。

WEEE 指令 (針對中國地區)

<廢棄電器電子產品回收處理管理條例>或<China WEEE>

產品廢棄時請交給當地有資質的回收單位處理。

<廢電池>

本產品含有電池，廢棄時請交給當地有資質的回收單位處理。

中国 RoHS (适用于汞灯机种)



依据中国《电器电子产品有害物质限制使用管理办法》为控制和减少电子信息产品废弃后对环境造成的污染，促进生产和销售低污染电子信息产品，保护环境和人体健康，仅提供有关本产品可能含有有毒及有害物质如后：

部件名称	产品中有害物质的名称及含量					
	有害物质					
	铅 (Pb)	汞 (Hg)	镉 (Cd)	六价铬 (Cr(VI))	多溴联苯 (PBB)	多溴二苯醚 (PBDE)
塑料外框	○	○	○	○	○	○
金属机构	X	○	○	○	○	○
灯源	○	X	○	○	○	○
电源基板(*)	X	○	○	○	○	○
主基板(*)	X	○	○	○	○	○
按键基板(*)	X	○	○	○	○	○
镜头	X	○	○	○	○	○
风扇	X	○	○	○	○	○
电源线	X	○	○	○	○	○
其他线材	X	○	○	○	○	○
电池	○	○	○	○	○	○
无线适配卡	X	○	○	○	○	○
互动投影笔	X	○	○	○	○	○

*：电路板组件包括印刷电路板及其构成的零部件，如电阻、电容、集成电路、连接器等。

本表格依据 SJ/T 11364 的规定编制

○：表示该有害物质在该部件所有均质材料中的含量均在 GB/T 26572 规定的限量要求下。

X：表示该有害物质至少在该部件的某一均质材料中的含量超过 GB/T 26572 规定的限量要求。

上表中打 "X" 的部件中，应功能需要，部分有害物质含量超出 GB/T 26572 规定的限量要求，但符合欧盟 ROHS 法规要求(属于豁免部分)。

有关中国《电器电子产品有害物质限制使用管理办法》之相关规定请参考信息产业部所公布之信息。

- En** For further information, please download User Manual on official website: <http://www.benq.com/>
- Fr** Pour de plus amples informations, veuillez télécharger le Manuel de l'utilisateur sur le site Internet officiel : <http://www.benq.com/>
- De** Für weitere Informationen laden Sie bitte die Bedienungsanleitung von der offiziellen Webseite herunter: <http://www.benq.com/>
- It** Per ulteriori informazioni, scaricare il manuale utente sul sito web ufficiale: <http://www.benq.com/>
- Es** Para más información, descargue el manual del usuario que encontrará en el sitio web oficial: <http://www.benq.com/>
- Pt** Para mais informações, transfira o Manual do Utilizador a partir do website oficial: <http://www.benq.com/>
- Sv** För ytterligare information, ladda ner bruksanvisningen från den officiella webbplatsen: <http://www.benq.com/>
- Ru** Для получения дополнительной информации загрузите Руководство пользователя с официального веб-сайта: <http://www.benq.com/>
- Nl** Download voor meer informatie de gebruikershandleiding van de officiële website: <http://www.benq.com/>
- Pl** Aby uzyskać więcej informacji, należy pobrać podręcznik użytkownika z oficjalnej witryny: <http://www.benq.com/>
- Tr** Daha fazla bilgi için, lütfen <http://www.benq.com/> adresindeki resmî web sitesinden Kullanım Kilavuzunu indirin.
- Cs** Další informace najdete v Uživatelské příručce, kterou lze stáhnout z oficiálních webových stránek: <http://www.benq.com/>
- Th** สำหรับข้อมูลเพิ่มเติม โปรดดาวน์โหลดคู่มือผู้ใช้ได้จากเว็บไซต์อย่างเป็นทางการของเรา <http://www.benq.com/>
- Tc** 有關詳細訊息，請至官方網站下載使用手冊：<http://www.benq.com/>
- Sc** 有关详细信息，请至官方网站下载用户手册：<http://www.benq.com/>
- Ja** 詳しくは、公式 Web サイト (<http://www.benq.com/>) でユーザーマニュアルをダウンロードしてご確認ください。
- Ko** 자세한 내용을 보려면 공식 웹사이트 <http://www.benq.com/> 에서 사용 설명서를 다운로드하십시오 .

Ar

لمزيد من المعلومات، يرجى تنزيل دليل المستخدم من الموقع الرسمي:

<http://www.benq.com/>