

# **CAM570**

## **Conference Camera**

**Quick Start Guide | 安裝指南**





**安裝指南 | 取扱説明書**

**빠른 가이드 | Mode d'emploi**

**Manual de instrucciones | Краткое  
руководство**

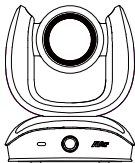
English.....	1
繁體中文 .....	11
简体中文 .....	20
日本語.....	29
한국어.....	38
Français.....	47
Español.....	56
Русский .....	65

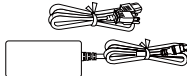
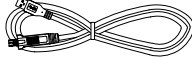
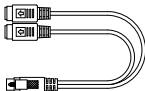
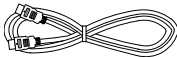
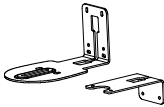

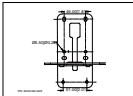
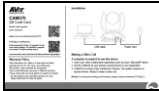

## Package Contents

Camera Unit	Remote Control / AAA Batteries**	Power Adapter & Power Cord*	USB 3.0 Type-B to Type-A Cable (3m)
			
Mini DIN9 to Mini DIN8 RS232 Adapter Cable	HDMI Cable (3m)	Wall Mount Kit	Screws for Mount
			 M4 x8mm (x2)
Tripod Screw	Drilling Paper	QR Code Card	
 1/4" -20 L=7.5mm (x2)			

\* The power cord will vary depending on the standard power outlet of the country where it is sold.

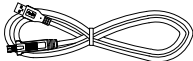
\*\* AAA batteries are only provided for USA.

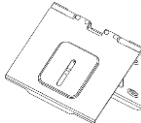
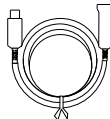
## Optional Accessories

USB 2.0 Type-B to Type-A Cable (5m)	Mini DIN8 to D-Sub9 Cable	Foldable TV mount	USB 3.1 Extender 10m/20m/30m
			
Ceiling Mount**			
			

\* Optional Accessories will vary depending on the country where it is sold.

\*\* This is a dual lens camera and doesn't support upside down installation. To mount on ceiling, please purchase ceiling mount kit from AVer.

# Overview

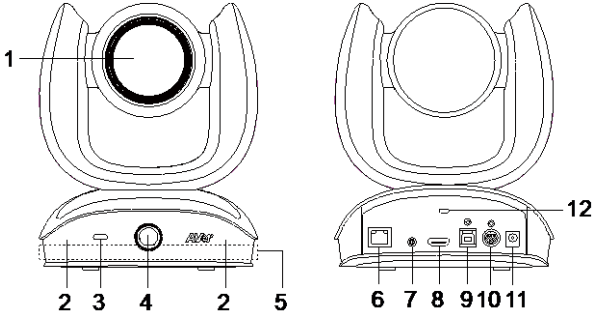

- 1 Optical Zoom Lens
- 2 IR Sensor
- 3 Status LED
- 4 AI Lens\*
- 5 Built-in Microphone Array\*\*\*\*
- 6 PoE Port\*\*
- 7 Audio Input Port
- 8 HDMI Port\*\*\*
- 9 USB 3.1 Type B Port
- 10 RS232 In/Out Port
- 11 DC 12V Power Jack
- 12 Kensington Lock

\* AI Lens:

Users can see AI lens preview image in PTZApp 2, IP webpage or HDMI out to check camera installation location.

AI lens is used to detect participants within its 95 degree field of view to trigger optical zoom lens to track people in the room. Please don't put the camera on table because the AI lens view will be blocked. The suggested installation height is at least 1.5m.

\*\* Power over Ethernet (PoE) is compatible with IEEE 802.3AT/802.3AF. Please use CAT 5e FTP cable (not included.)

\*\*\* HDMI out streaming supports picture in picture (PIP) function. For more details, please refer to user's manual.

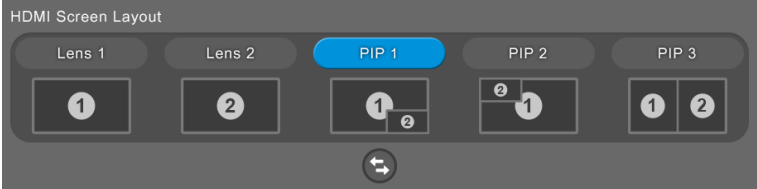

\*\*\*\* The built-in microphone array is designed for Audio Tracking detection, which cannot be used as an audio input source for video conference.

## LED Indicator

**Solid blue:** Power on

**Solid red:** Start-up

**Solid orange:** Only power cable connected

**Solid blue:** Video on

**Solid white:** USB cable is connected but camera doesn't have any streaming out

**Flash orange:** Manually update FW

### Gesture control

**Blue light blinks for 2 seconds:** Successfully wake up gesture control function by any valid gesture command

**Blue light blinks for 4 seconds:** Camera recognizes a valid gesture command and start to action.

**[Note]** The default of gesture control is off. Please enable it via PTZApp 2 or IP web page. The effective distance is up to 5-meter away from the camera.

## Installation

1. Connect the camera to the power outlet.

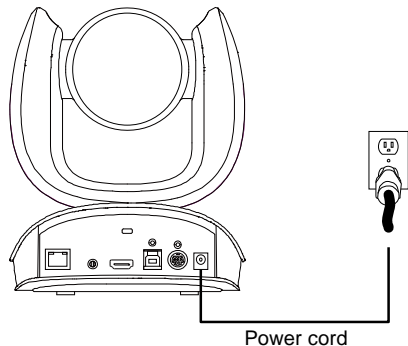

2. Connect the necessary cables.

### **[Notes]**

- Secure the USB and RS-232 cables with attached screws.
- Make sure the cable is well connected to the connector on the camera before securing the cable.

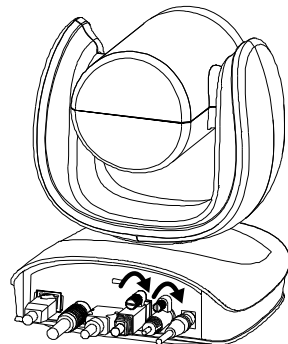

**3. Connect the camera to the computer/laptop.**

**[Notes]**

- Use the USB 3.0 cable included in the package.
  - CAM570 has the USB 3.1 port which is USB 2.0 compatible.
- Maximum resolution/fps for USB 2.0 and USB 3.1 port are shown below.

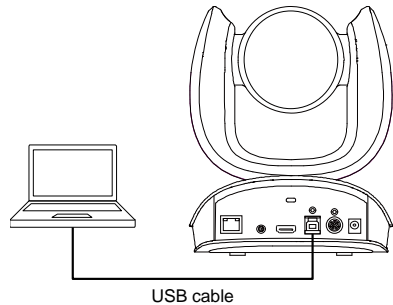

USB 2.0		USB 3.1		HDMI
YUV	M-JPEG	YUV	M-JPEG	
- 640x480 or less resolution, up to 30fps - 720p, up to 10fps	- 1080p/60fps	- Up to 1080p/30fps - 720p/60fps	- Up to 4k/30fps - 1080p/60fps	- 1080p/60fps - 1080p/30fps

- 4. AI lens is used to detect participants within its 95 degree field of view to trigger optical zoom lens to track people in the room. Please don't put the camera on table because the AI lens view will be blocked. The suggested installation height is at least 1.5m.**

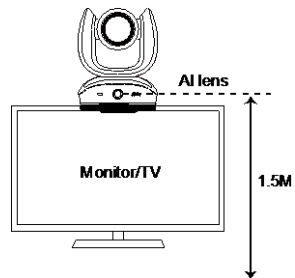

**5. Connect the Ethernet cable for IP streaming and remote camera control.**

**[Note]**

- To ensure stability of IP video streaming, please use CAT 5e FTP cable.

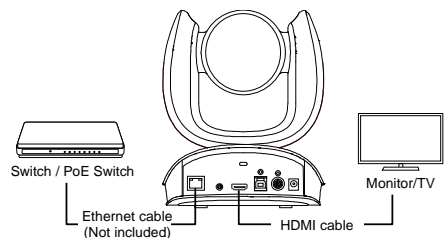

**6. Connect an HDMI cable to a TV monitor to have instant live video.**

**[Notes]**

- HDMI port only supports 1080p resolution.
- If you select RTSP/RTMP resolution up to 4k resolution, the HDMI out streaming will be disabled.

# Remote Control

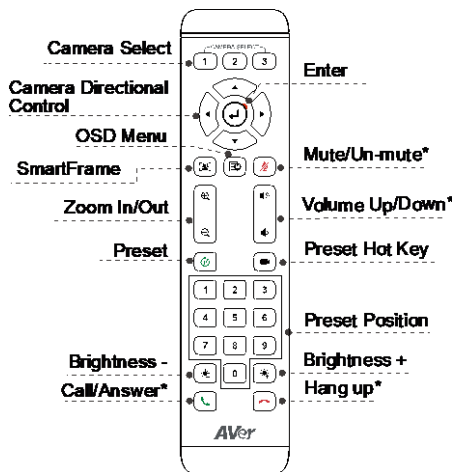

AAA Batteries (required)

\*Not supported for CAM570

- **Preset** (  ): The Preset button on the remote serves 2 functions.
  - To Save a Preset** - Move camera to desired position. Press and hold the preset button until you receive the save message on the screen. Select preset position button 0-9 to store the current camera position. Repeat steps if needed.
  - To Load a Preset** - Press the preset button and preset position button 0-9 to load a saved camera position. Repeat steps if needed.
- Press and hold the number button “1” for 1 second to turn on or off the WDR function.
 

**[Note]** WDR function is suggested to be used in high contrast background environment to enhance the dark area. The frame rate will drop to 30fps or lower. If the light condition is normal, this function will cause image blur.
- Press and hold the number button “5” for 1 second to turn on or off the SmartFrame function.

- Press and hold the number button “8” for 1 second to enable or disable RTMP streaming function.
- Press and hold the number button “9” for 1 second to force camera to enter sleep mode. This will end any video streaming. To wake up the camera, press the button or any directional button for 1 second. This mode is not functional while USB streaming is on.

■ **Camera Select** (  ): One remote control can control up to three AVer USB cameras. To bind cameras, please use PTZApp 2 or access IP web page to set it up. If you don't do any binding setting, no matter which number you press, you can control all the AVer USB camera around you.

■ **SmartFrame** (  ): Press for 1-2 second to switch the SmartFrame function among Manual Frame/Auto Frame/Preset Framing/Audio Tracking/Presentation modes. A message (as figures shown) will display on the screen to indicate the mode while using HDMI out function.

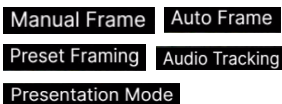

**[Note]** SmartFrame deploys face and body detection technology. People wearing masks and side facial profiles can still be detected. The maximum detection distance is 7-10 meters away from the camera.

Set up preset points in advance (Only for Preset point 1-9. Preset 0 is for home position).

## Wall Mount Installation

1. Use the drilling paper included in the package to drill the holes in the wall where the user wants to mount the camera.
2. Use the screws (not included) to secure the L-mount bracket **A** on the wall.  
**[Note]** For cement wall: M4 x20mm self-tapping screws (x4) + Plastic conical anchor  
For wooden wall: M4 x20mm self-tapping screws (x4)
3. Then, assemble the L-mount brackets **A** + **B** with 2 screws (M4 x8mm, included in the package).
4. After assembling the L-mount brackets, use the screws (not included) to secure the lower part of L-mount brackets on the wall.  
**[Note]** For cement wall: M4 x20mm self-tapping screws (x2) + Plastic conical anchor  
For wooden wall: M4 x20mm self-tapping screws (x2)
5. Pass the cables through the hole on the L-mount brackets and connect the cables to corresponding connection ports.
6. Use the remaining screws (1/4"-20 L=7.5mm, included in the package) to secure the camera on the L-mount brackets.

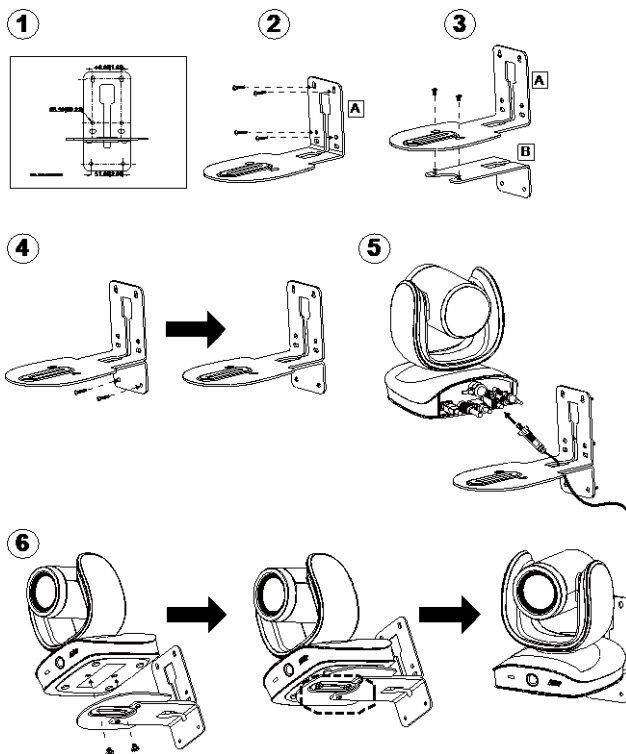



## Making a Video Call

A computer is required to use this device.

1. Open your video collaboration application such as Zoom, Microsoft® Teams, Skype for Business, Skype, Google Meet, Intel® Unite™, RingCentral, BlueJeans, V-Cube, LiveOn, CyberLink U Meeting®, TrueConf, Adobe Connect, Cisco WebEx®, Fuze, GoToMeeting™, Microsoft® Lync™, Vidyo, vMix, WebRTC, Wirecast, XSplit.
2. Set the CAM570 as your primary camera device in your application (Please consult your application setup guide for details).
3. Ready to make a video call.

**[Note]** CAM570 is a Plug-n-Play Conference Camera. The system requires no special drivers. For advanced setting and firmware update, please download **PTZApp 2**.

## Making a Connection through the Browser

CAM570 has an Ethernet port for IP streaming and allows administrators to remotely control and set up the camera via an internet access. Moreover, CAM570 also supports RTSP and RTMP functions. For more details, please refer to the user's manual or contact our technical support.

1. Make sure the CAM570 has an internet access connection.
2. Launch PTZApp 2\* (PTZ) and connect CAM570 to PC with USB cable.

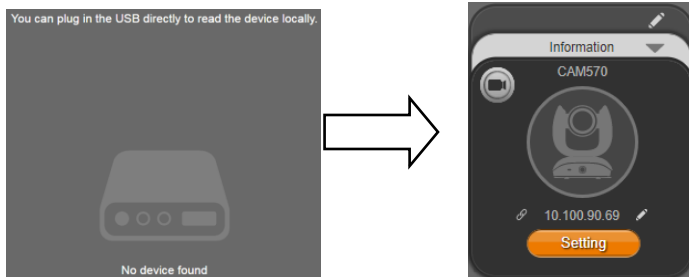

3. The camera default IP address is **192.168.1.168**. Click pencil icon (✎) to edit IP address\*\*.

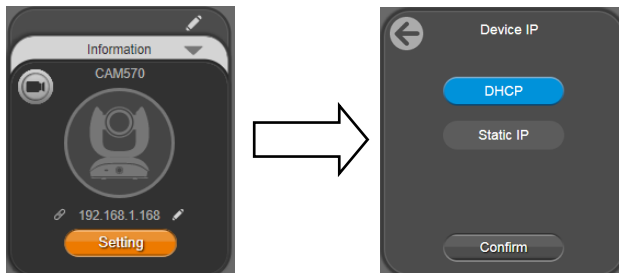

- Click weblink icon () to launch Chrome page. Please enter the password (default password is **aver4321**).

**[Note]** The browser supports:

- Chrome: version 76.x or above
- Firefox: version 69 or above
- IE: Doesn't support

- After editing IP address, user can access web settings of the camera with only Ethernet cable connection. Unplug the USB cable.
- The main web screen is displayed as below.

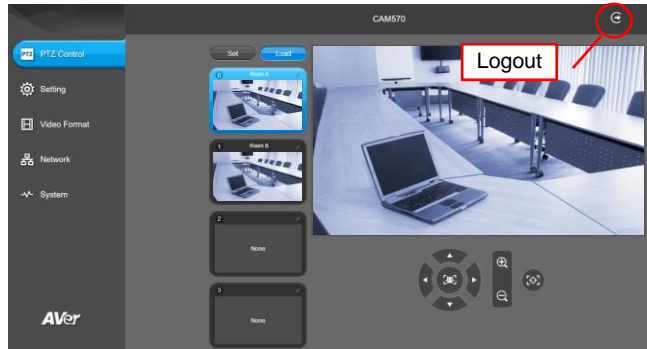

\* In PTZApp 2, user can change the IP address setting of CAM570, configure the parameters of the camera, set up AI tracking functions and some advanced image settings, pan, tilt, and zoom the camera. Please refer to the user manual for details.

Please go to <https://www.aver.com/download-center> (Headquarters),

<https://www.avereurope.com/download-center> (Europe), or

<https://www.averusa.com/business/support> (USA) to download the PTZApp 2. After downloading, double-click on the file and follow the on-screen instructions to complete the installation.

After installing the PTZApp 2, double-click on the PTZApp 2 icon to run the application.

\*\* To support IP address changes in groups, user can download AVer IP Finder app.

- Download the IP Finder from <https://www.aver.com/download-center> (Headquarters), <https://www.avereurope.com/download-center> (Europe), or <https://www.averusa.com/business/support> (USA).
- Run the IP Finder.
- Click **"Search"**, and all available devices will be listed on the screen.

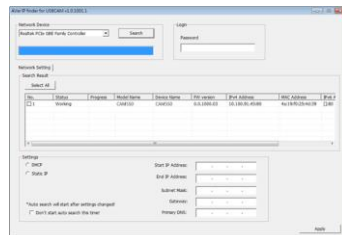

## **FEDERAL COMMUNICATIONS COMMISSION**

NOTE: This equipment has been tested and found to comply with the limits for a Class A digital device, pursuant to part 15 of the FCC Rules. These limits are designed to provide reasonable protection against harmful interference when the equipment is operated in a commercial environment. This equipment generates, uses, and can radiate radiofrequency energy and, if not installed and used in accordance with the instruction manual, may cause harmful interference to radio communications. Operation of this equipment in a residential area is likely to cause harmful interference in which case the user will be required to correct the interference at his own expense. FCC Caution: Any changes or modifications not expressly approved by the party responsible for compliance could void the user's authority to operate this equipment.

This device complies with part 15 of the FCC Rules. Operation is subject to the following two conditions: (1) This device may not cause harmful interference, and (2) this device must accept any interference received, including interference that may cause undesired operation.

### **Warning:**

This is a class A product. In a domestic environment this product may cause radio interference in which case the user may be required to take adequate measures.

This Class A digital apparatus complies with Canadian ICES-003. Cet appareil numérique de la classe A est conforme à la norme NMB-003 du Canada.

### **Caution:**

Risk of Explosion if Battery is replaced by an Incorrect Type. Dispose of Used Batteries According to the Instructions.

### **COPYRIGHT**

© 2022 AVer Information Inc. All rights reserved. | July 15, 2022

The information contained in this documentation is subject to change without notice.

## More Help

For FAQs, technical support, software and user manual download, please visit:

### Headquarters

Download Center: <https://www.aver.com/download-center>

Technical Support: <https://www.aver.com/technical-support>

### USA Branch office

Download Center: <https://www.averusa.com/business/support/>

Technical Support: <https://averusa.force.com/support/s/contactsupport>

### Europe Branch office

Download Center: <https://www.avereurope.com/download-center>

Technical Support: <https://www.avereurope.com/technical-support>

## Contact Information

### Headquarters

AVer Information Inc.

<https://www.aver.com>

8F, No.157, Da-An Rd., Tucheng Dist., New Taipei City 23673, Taiwan

Tel: +886 (2) 2269 8535

### USA Branch office

AVer Information Inc., Americas

<https://www.averusa.com>

668 Mission Ct., Fremont, CA 94539, USA

Tel: +1 (408) 263 3828

Toll-free: +1 (877) 528 7824

Technical support: [support.usa@aver.com](mailto:support.usa@aver.com)

### Europe Branch office

AVer Information Europe B.V.

<https://www.avereurope.com>

Westblaak 134, 3012 KM, Rotterdam, The Netherlands

Tel: +31 (0) 10 7600 550

Technical support: [eu.rma@aver.com](mailto:eu.rma@aver.com)

### Japan Branch Office

アバー・インフォメーション株式会社

<https://jp.aver.com>

〒160-0023 日本東京都新宿区西新宿 3-2-26 立花新宿ビル 7 階

Tel: +81 (0) 3 5989 0290

テクニカル・サポート: [VCInfo.JP@aver.com](mailto:VCInfo.JP@aver.com)





### Vietnam Branch Office

Công ty TNHH AVer Information (Việt Nam)

Tầng 5, 596 Nguyễn Đình Chiểu, P.3, Quận 3, Thành phố Hồ Chí Minh 700000, Việt Nam

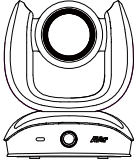
Tel: +84 (0)28 22 539 211

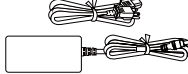
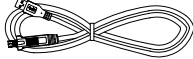
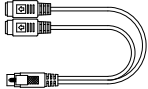
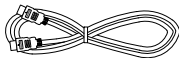
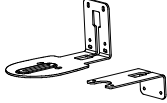

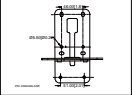
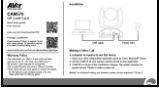

## 包裝內容物

攝影機本體	遙控器 / AAA 電池**	電源變壓器及 電源線*	USB 3.0 Type-B 轉 Type-A 轉接線(3 米)
			
RS232 線 (mini DIN 9 轉 mini DIN 8)	HDMI 傳輸線 (3m)	壁掛安裝套件	壁掛螺絲
			 M4 x8mm (x2)
三腳架螺絲	壁掛鑽孔紙	QR 碼卡	
 1/4" -20 L=7.5mm (x2)			

\*電源線會因銷售國家的標準電源插座而有所不同。

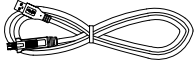
\*\* AAA 電池僅供美國。

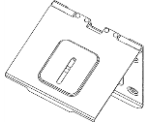
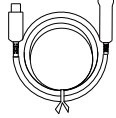
## 選購配件

USB 2.0 Type-B 轉 Type-A 連接線(5 米)	mini DIN8 轉 D-Sub9 轉接線	折疊式電視支架	USB 3.1 延長線 10 m/20 m/30 m
			
吊頂式安裝**			
			

\*選購配件會因銷售國家而有所不同。

\*\*請勿顛倒安裝本款雙鏡頭攝影機。如需吊頂式安裝，請向 AVer 洽購相關套件。

## 產品介紹

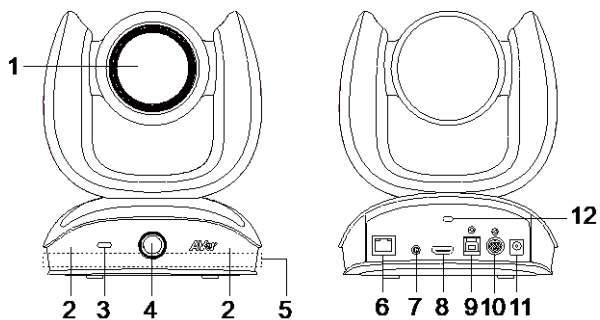

- |   |             |    |                    |
|---|-------------|----|--------------------|
| 1 | 光學變焦鏡頭      | 7  | 音訊輸入埠              |
| 2 | IR 感測器      | 8  | HDMI 埠***          |
| 3 | 狀態指示燈       | 9  | USB 3.1 Type B 連接埠 |
| 4 | 人工智慧鏡頭*     | 10 | RS232 輸入/輸出連接埠     |
| 5 | 內建麥克風陣列**** | 11 | DC 12V 電源插孔        |
| 6 | PoE 連接埠**   | 12 | Kensington 防盜孔     |

\*人工智慧鏡頭：

使用者可在 PTZApp 2、IP 網頁或 HDMI 輸出中檢視 AI 鏡頭預覽影像，以檢查攝影機安裝位置。

AI 鏡頭可偵測 95 度視野內的人員，並觸發光學變焦鏡頭，以追蹤室內人員。請勿將攝影機擺在桌上，以免妨礙 AI 鏡頭的視野。建議安裝高度至少為 1.5 公尺。

\*\* Ethernet 供電(PoE) · 與 IEEE 802.3AT/802.3AF 相容。請使用 CAT 5e FTP 纜線(未含)。

\*\*\* HDMI 輸出串流支援圖中圖 (PIP) 功能。有關更多詳細資訊，請參閱使用者手冊。

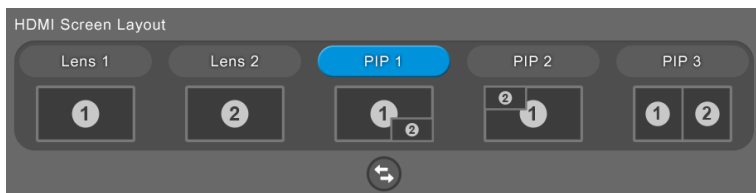

\*\*\*\* 內建麥克風陣列專為 Audio Tracking 而設計，無法做為視訊會議的音源輸入使用。

## LED 指示燈

藍燈恆亮：開機

紅燈恆亮：啟動

橙燈恆亮：僅連接電源線

藍燈恆亮：開啟視訊

白燈恆亮：已連接 USB 傳輸線，但攝影機無任何串流訊號輸出

橙燈閃爍：手動更新韌體

### 手勢控制

藍燈閃爍 2 秒：透過有效的手勢命令成功喚醒手勢控制功能

藍燈閃爍 4 秒：攝影機辨識到有效的手勢命令並開始操作。

[注意]：手勢控制功能預設為停用。請透過 PTZApp 2 或 IP 網頁啟用。有效距離為距離攝影機 5 公尺。

## 設備連接

1. 將攝影機連接至電源插座。

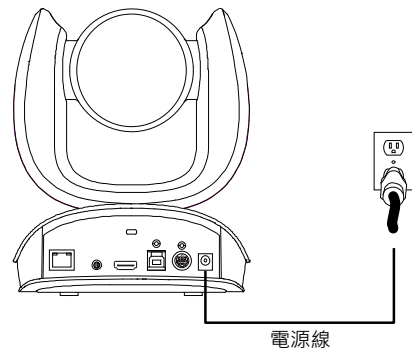

2. 連接必要的纜線。

### [注意]

- 請用隨附的螺絲固定 USB 和 RS232 纜線。
- 固定纜線之前，請確保纜線已正確連接到攝影機上的連接埠。

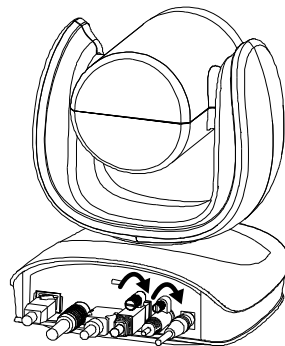

3. 將攝影機連接到電腦/筆記型電腦。

[注意]

- 請使用包裝中隨附的 USB 3.0 連接線。
  - CAM570 具有 USB 3.1 連接埠，可與 USB 2.0 相容。
- USB 2.0 和 USB 3.1 連接埠的最大解析度 /fps 如下所示。

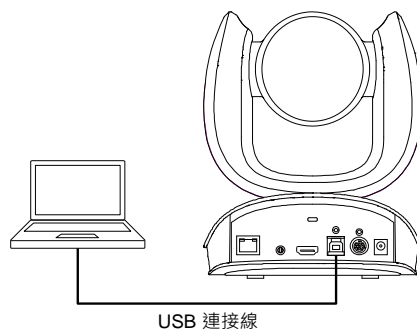

USB 2.0		USB 3.1		HDMI
YUV	M-JPEG	YUV	M-JPEG	
- 640x480 或更低解析度，最高 30fps - 720p，最高 10fps	- 1080p/60fps	- 最高達 1080p/30fps - 720p/60fps	- 最高達 4k/30fps - 1080p/60fps	- 1080p/60fps - 1080p/30fps

4. AI 鏡頭可偵測 95 度視野內的人員，並觸發光學變焦鏡頭，以追蹤室內人員。請勿將攝影機擺在桌上，以免妨礙 AI 鏡頭的視野。建議安裝高度至少為 1.5 公尺。

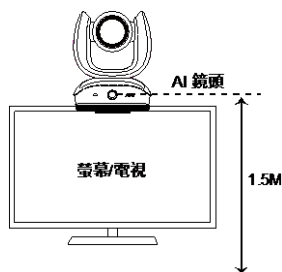

5. 連接乙太網路纜線以進行 IP 串流傳輸和遠端鏡頭控制。

[注意]

- 為確保 IP 視訊串流的穩定性，請使用 CAT 5e FTP 纜線。

6. 將 HDMI 傳輸線連接至電視螢幕，以取得即時直播視訊。

[注意]

- HDMI 埠僅支援 1080p 解析度。
- 若您所選擇的 RTSP/RTMP 解析度達 4k 解析度，則 HDMI 輸出串流功能將停用。

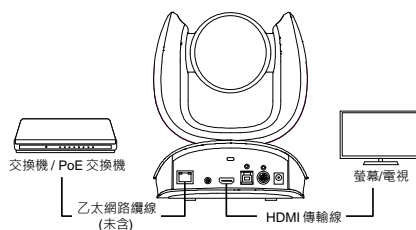



## 遙控器

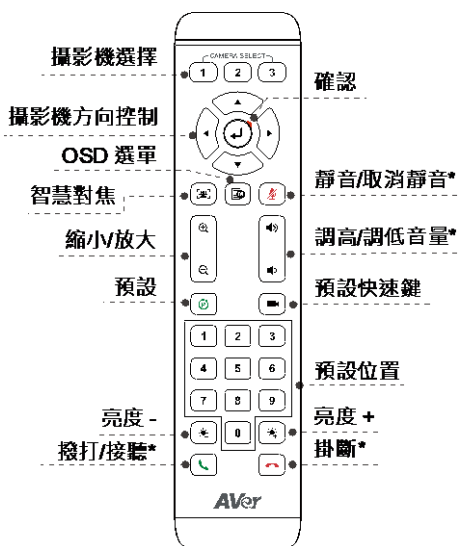

AAA 電池(必要)

\* CAM570 不支援

- **預設** (Preset): 遙控器上的預設按鈕具有兩種功能。

**儲存預設**-將鏡頭移至所需位置。按住預設按鈕，直到在螢幕上看到儲存訊息。選擇預設位置按鈕 0-9 來儲存當前鏡頭位置。如果需要，請重複步驟。

**載入預設**-按預設按鈕和預設位置按鈕 0-9 來載入已儲存的鏡頭位置。如果需要，請重複步驟。

- 按住數字按鈕「1」1 秒鐘以開啟或關閉 WDR 功能。

[註] 在高對比度背景環境下，建議使用 WDR 功能，以增強暗場。此時畫面速率將降至 30fps 或更低。若光線條件正常，則此功能將導致影像模糊。

- 按住數字按鈕「5」1 秒鐘以開啟或關閉智慧對焦功能。

- 按住數字按鈕「8」1 秒鐘以啟用或停用 RTMP 串流功能。

- 按住數字按鈕「9」1 秒鐘，以強制相機進入睡眠模式。它將切斷所有視頻流。要喚醒它，請再次按按鈕 1 秒鐘或按方向按鈕。此僅適用於網路串流存取，若此時有開啟 USB 影像串流則此熱鍵無作用。

- **鏡頭選擇** (CAMERA SELECT) (1 2 3): 一個遙控器最多可控制三台 AVer USB 攝影機。若要綁定攝影機，請使用 PTZApp 2 或至 IP 網頁進行設定。若未設定任何綁定，則不管按下哪個號碼，都可以控制附近所有的 AVer USB 攝影機。

**智慧對焦** (SmartFocus): 長按 1 至 2 秒可切換

SmartFrame 功能，於手動智能框圖/自動智能框圖/預設點框選/跟追發言者/簡報模式之間進行切換。螢幕上將出現一則訊息 (請見下圖，僅出現於使用 HDMI 輸出功能時)以告知當前模式。

**Manual Frame** **Auto Frame**

**Preset Framing** **Audio Tracking**

**Presentation Mode**

[注意] SmartFrame 具備臉部和人形偵測技術。戴口罩或僅能看到臉部側面輪廓的人仍可被偵測到。最大偵測距離為距離攝影機 7-10 公尺。

請事先設定預設點區域再啟動 Preset Framing 功能。僅能設定預設點 1-9。預設點 0 是 Home 的位置。

## 壁掛安裝

1. 使用包裝中隨附的鑽孔紙在使用者要安裝鏡頭的牆壁上鑽孔。
2. 使用螺絲(未含)將 L 型安裝支架 **A** 固定在牆上。  
[注意] 對於水泥牆：M4 x 20 mm 自攻螺絲(x4)+塑膠錐形錨  
對於木牆：M4 x 20 mm 自攻螺絲(x4)
3. 然後，用 2 個螺絲(M4 x 8 mm，內含在包裝中)組裝 L 型安裝支架 **A** + **B**。
4. 完成組裝 L 型安裝支架後，使用螺絲(未含)將 L 型安裝支架的下部固定在牆上。  
[注意] 對於水泥牆：M4 x 20 mm 自攻螺絲(x2)+塑膠錐形錨  
對於木牆：M4 x 20 mm 自攻螺絲(x2)
5. 將纜線穿過 L 型安裝支架上的孔，然後將纜線連接到相應的連接埠。
6. 使用剩餘的螺絲 (1/4" - 20 L = 7.5 mm，內含在包裝中) 將鏡頭固定在 L 型安裝支架上。

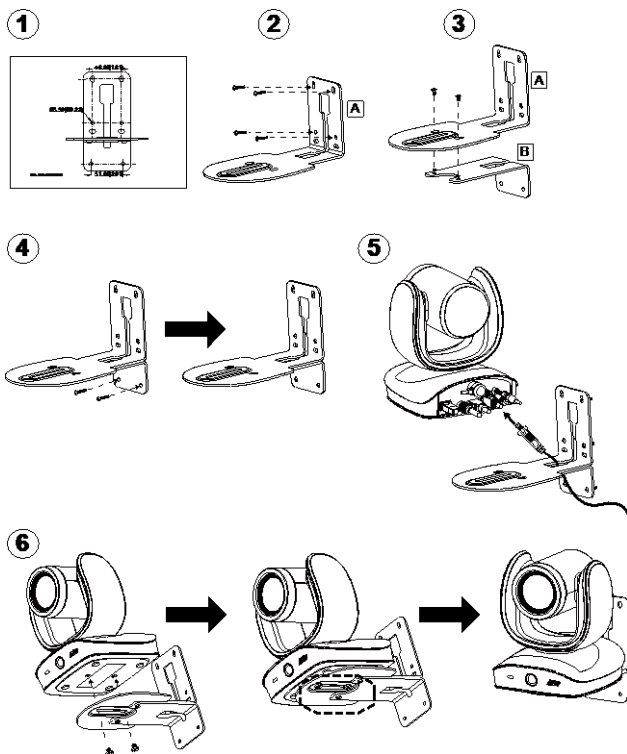

## 進行視訊通話

需要電腦才能使用此設備。

1. 開啟您的視訊協作應用程式，例如 Zoom、Microsoft®Teams、Skype for Business、Skype、Google Meet、Intel®Unite™、RingCentral、BlueJeans、V-Cube、LiveOn、CyberLink UMeeting®、TrueConf、Adobe Connect、CiscoWebEx®、Fuze、GoToMeeting™、Microsoft®Lync™、Vidyo、vMix、WebRTC、Wirecast、XSplit。
2. 將 CAM570 設定為應用程式的主鏡頭（相關詳細訊息請參閱您的應用程式設定指南）。
3. 準備進行視訊通話。

[注意] CAM570 是即插即用的視訊會議鏡頭。該系統不需要特殊的驅動程式。有關進階設定和韌體更新，請下載 PTZApp 2。

## 透過瀏覽器建立連線

CAM570 具備用於 IP 串流傳輸的乙太網路連接埠，並允許管理員透過網路進行遠端控制並設定鏡頭。此外，CAM570 支援 RTSP 和 RTMP 功能。有關更多詳細訊息，請參閱使用者手冊或聯繫我們的技術支援服務。

1. 確保 CAM570 具有網路連線。
2. 啟動 PTZApp 2\*，然後以 USB 纜線將 CAM570 連接到電腦。

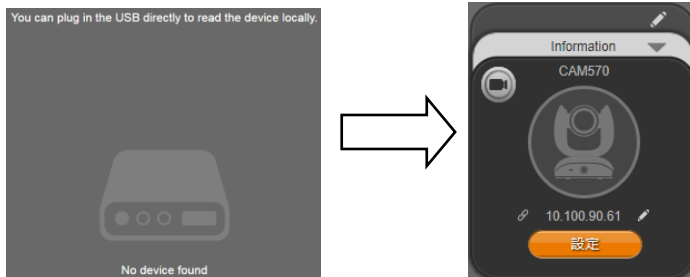

3. 鏡頭的預設 IP 位址為 192.168.1.168。點擊鉛筆圖示編輯 IP 位址\*\*。

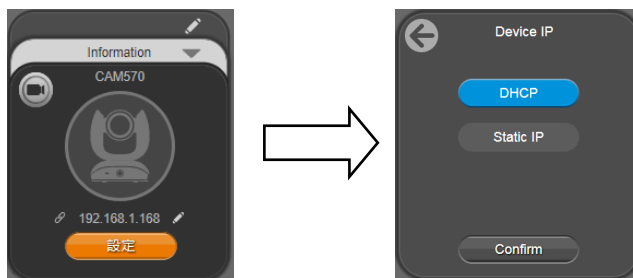

4. 點擊網路連線圖示以啟動 Chrome 頁面。請輸入密碼(預設密碼為 **aver4321**)。

[注意] 瀏覽器支援：

- Chrome：76.x 版本或以上
- Firefox：69 版本或以上
- IE：不支援

5. 編輯 IP 位址後，使用者只能透過乙太網路纜線連接進入鏡頭的網頁設定。拔下 USB 纜線。
6. 主網頁畫面顯示如下。

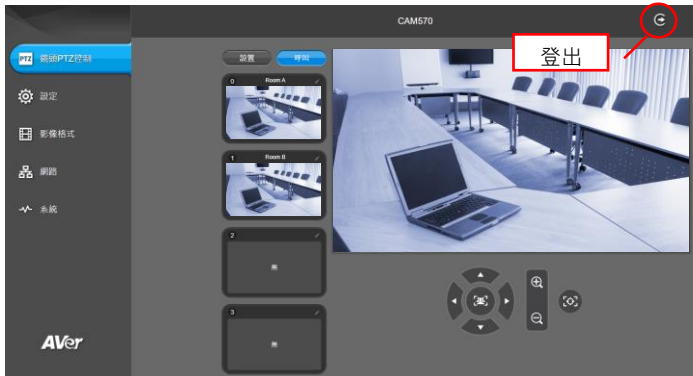

\*在 PTZApp 2 中，使用者可以更改 CAM570 的 IP 位址設定、配置鏡頭參數、設定 AI 追蹤功能和某些進階畫面設定，以及鏡頭平移、傾斜和縮放等。詳細說明請參見使用手冊。

請連結網址：<https://www.aver.com/download-center> (總部及歐洲)

<https://www.averusa.com/business/support> (美國)下載 PTZApp 2。下載之後，請按兩下該檔案，然後依照畫面上的指示操作完成安裝。

安裝 PTZApp 2 之後，請按兩下 PTZApp 2 圖示以執行應用程式。

\*\*若要進行同時多台攝影機的 IP 位置變更，使用者可以下載 AVer IP Finder 應用程式。

1. 從<https://www.aver.com/download-center> (總部)  
<https://www.averusa.com/business/support> (美國)或  
<https://www.averusa.com/business/support> (歐洲)或  
<https://www.averusa.com/business/support> (美國)下載 IP Finder。
2. 執行 IP Finder。
3. 點擊「搜尋」，螢幕上將列出所有可用設備。

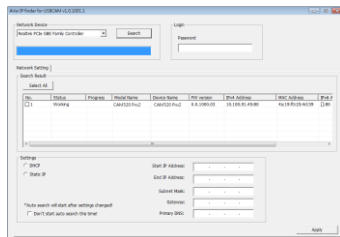

## 遙控器電池安全資訊

- 請將電池存放在涼爽與乾燥的位置。
- 不要將電量用盡的電池棄置在家庭廢棄物中。請將電池棄置在特定回收處，或送回原購買的商店。
- 如果長時間不使用電池，請將其取出。電池漏液與腐蝕可能會損壞遙控器，請以安全方式棄置電池。
- 不可混用新舊電池。
- 不可混用不同類型的電池：鹼性、標準（碳鋅）或可充電（鎳鎘）電池。
- 不可將電池棄置於火源中。
- 請勿嘗試讓電池端子短路。

限用物質含有情況標示資訊參考下列網址：<https://tw.aver.com/page/RoHS>

### 警告使用者

這是甲類的資訊產品，在居住的環境中使用時，可能會造成射頻干擾，  
在這種情況下，使用者會被要求採取某些適當的對策

## 著作權

©2022 圓展科技 版權所有。

此文件的內容資訊若有更改，恕不另行通知。

## 支援服務

軟體和使用者手冊下載，請到下面網址：<https://www.aver.com/download-center>

常見問題、技術支援，請到下面網址：<https://www.aver.com/technical-support>

## 連絡資訊





圓展科技股份有限公司

<https://www.aver.com>

新北市 23673 土城區大安路 157 號 8 樓

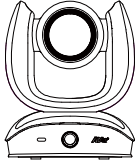
電話：(02)2269-8535

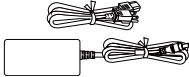
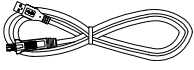
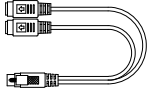
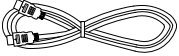
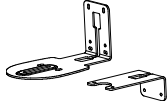
## 包装内容物

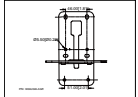
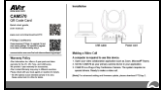
摄影机单元	遥控器 / AAA 電池**	电源变压器和电源线*	USB 3.0 Type-B 到 Type-A 连接线 (3 m)
			
Mini DIN 9 至 Mini DIN 8 RS232 适配器线缆	HDMI 传输线 (3 m)	壁挂架套件	安装用螺丝
			 M4 x8mm (x2)
三脚架螺丝	钻孔纸	二维码卡片	
 1/4" -20 L=7.5mm (x2)			

\* 电源线不尽相同，视销售国家/地区的标准电源插座而定。

\*\* AAA 电池仅供美国。

## 可选附件

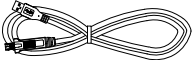
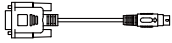
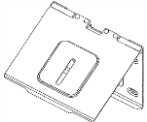
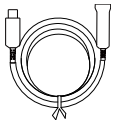
USB 2.0 Type-B 到 Type-A 连接线 (5 m)	mini DIN8 转 D-Sub9 转接线	折叠式电视支架	USB 3.1 延长器 10 m/20 m/30 m
			

### 吊顶式安装\*\*



\* 可选配件会因销售国家而有所不同。

\*\* 请勿颠倒安装本款双镜头摄影机。如需吊顶式安装，请向 Aver 洽购相关套件。

## 产品介绍

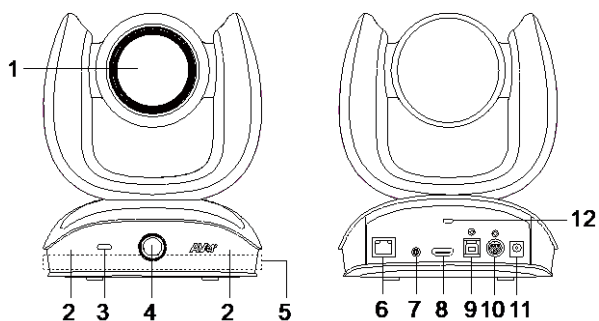

- |   |             |    |                   |
|---|-------------|----|-------------------|
| 1 | 光学变焦镜头      | 7  | 音讯输入端口            |
| 2 | IR 传感器      | 8  | HDMI 埠***         |
| 3 | 状态指示灯       | 9  | USB 3.1 Type B 端口 |
| 4 | 人工智能镜头*     | 10 | RS232 输入/输出端口     |
| 5 | 内建麦克风阵列**** | 11 | DC 12V 电源插孔       |
| 6 | PoE 端口**    | 12 | Kensington 防盗孔    |

### \* 人工智慧镜头:

使用者可在 PTZApp 2、IP 网页或 HDMI 输出中检视 AI 镜头预览影像，以检查摄影机安装位置。

AI 镜头可侦测 95 度视野内的人员，并触发光学变焦镜头，以追踪室内人员。请勿将摄影机摆在桌上，以免妨碍 AI 镜头的视野。建议安装高度至少为 1.5 公尺。

\*\* 以太网供电 (PoE)，与 IEEE 802.3AT/802.3AF 兼容。请使用 CAT 5e FTP 线缆 (未包括在内。)

\*\*\* HDMI 输出串流支援图中图 (PIP) 功能。有关更多详细资讯，请参阅使用者手册。

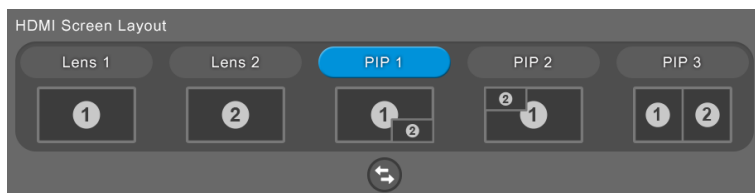

\*\*\*\* 内建麦克风阵列专为 Audio Tracking 而设计，无法做为视讯会议的音源输入使用。

## LED 指示灯

**蓝灯常亮:** 开机  
**红灯常亮:** 启动  
**橙灯常亮:** 仅连接电源线  
**蓝灯常亮:** 开启视讯  
**白灯常亮:** 已连接 USB 传输线，但摄影机无任何串流讯号输出  
**橙灯闪烁:** 手动更新韧体

### 手势控制

**蓝灯闪烁 2 秒:** 透过有效的手势命令成功唤醒手势控制功能

**蓝灯闪烁 4 秒:** 摄影机辨识到有效的手势命令并开始操作

**[注]:** 手势控制功能预设为停用。请透过 PTZApp 2 或 IP 网页启用。有效距离为距离摄影机 5 公尺。

## 安装

1. 将摄影机与电源插座相连接。

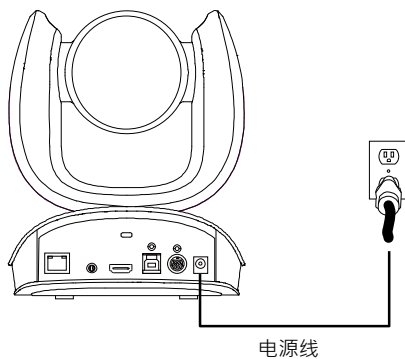

2. 连接必要的缆线。

### [注]

- 用所附螺丝固定好 USB 和 RS232 线。
- 固定线缆前确保缆线与摄影机上的接口牢固连接。

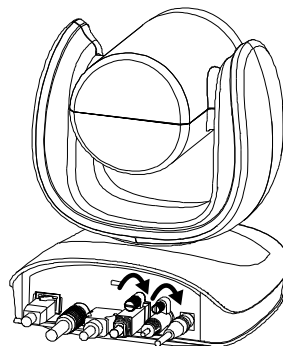



3. 将摄影机与电脑/笔记本电脑连接好。

[注]

- 请使用包装内所提供的 USB 3.0 线。
- CAM570 摄影机配有与 USB 2.0 兼容的 USB 3.1 接口。以下给出针对 USB 2.0 和 USB 3.1 接口的最大分辨率 /fps。

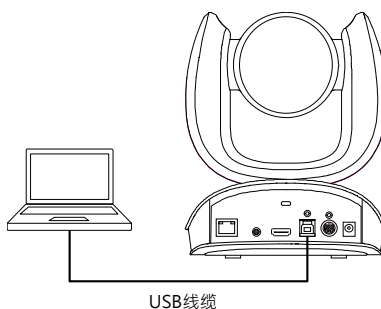

USB线缆

USB 2.0		USB 3.1		HDMI
YUV	M-JPEG	YUV	M-JPEG	
- 640x480 或更低解析度, 最高 30fps - 720p, 最高 10fps	- 1080p/60fps	- 最高达 1080p/30fps - 720p/60fps	- 最高达 4k/30fps - 1080p/60fps	1080p/60fps 1080p/30fps

4. AI 镜头可侦测 95 度视野内的人员, 并触发光学变焦镜头, 以追踪室内人员。请勿将摄影机摆在桌上, 以免妨碍 AI 镜头的视野。建议安装高度至少为 1.5 公尺。

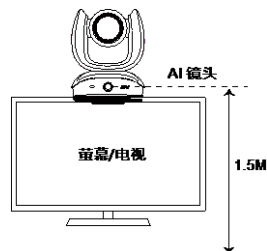

5. 连接以太网线缆, 用于 IP 影像串流和摄影机遥控。

[注]

- 请使用 CAT 5e FTP 线缆以确保 IP 视频串流的稳定性。

6. 将 HDMI 传输线连接至电视萤幕, 以取得即时直播视讯。

[注]

- HDMI 埠仅支援 1080p 解析度。
- 若您所选择的 RTSP/RTMP 解析度达 4k 解析度, 则 HDMI 输出串流功能将停用。

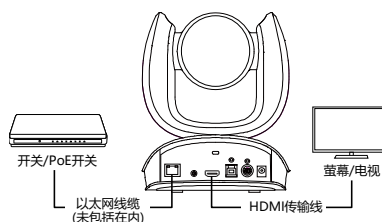

## 遥控器

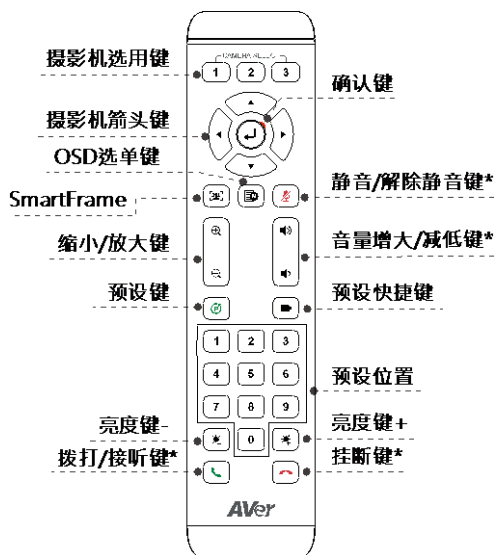

需要使用 AAA 电池

\*不支持 CAM570

- **预设** (Preset): 远程控制的预设键具备两个功能。

**保存预设**—将摄影机移动到所要求的位置。按下并按住预设键直至您在屏幕上看到保存信息。选择预设位置键 0 - 9 以储存当前的摄影机位置。如果需要，请重复上述步骤。

**加载预设**—按下并按住预设键 0 - 9 以加载已保存的摄影机位置。如果需要，请重复上述步骤。

- 按下并按住数字键 “1” 1 秒钟，以开启或是关闭 WDR 功能。

[注] 在高对比度背景环境下，建议使用 WDR 功能，以增强暗场。

此时画面速率将降至 30fps 或更低。若光线条件正常，则此功能将导致影像模糊。

- 按下并按住数字键 “5” 1 秒钟，以开启或是关闭 SmartFrame 功能。

- 按下并按住数字键 “8” 1 秒钟，以开启或是关闭 RTMP 串流功能。

- 按住数字按钮 “9” 1 秒钟，以强制相机进入睡眠模式。它将切断所有视频流。要唤醒它，请再次按按钮 1 秒钟或按方向按钮。此仅适用于网路串流存取，若此时有开启 USB 影像串流则此热键无作用。

- **摄影机选用键** (CAMERA SELECT): 一个遥控器最多可控制三台 AVer USB 摄影机。

若要绑定摄影机，请使用 PTZApp 2 或至 IP 网页进行设定。若未设定任何绑定，则不管按下哪个号码，都可以控制附近所有的 AVer USB 摄影机。

- **SmartFrame** (SmartFrame): 按长按 1 至 2 秒可切换 SmartFrame 功能，于手动智能框图/自动智能框图/预设点框选/跟追发言者/简报模式之间进行切换。会在屏幕上显示出一条信息(请见下图，仅出现于使用 HDMI 输出功能时)表明所选择的模式。

Manual Frame    Auto Frame  
Preset Framing    Audio Tracking  
Presentation Mode

[注] SmartFrame 采用面部和人脸侦测技术。佩戴口罩或是侧脸依然可以进行识别。最大侦测距离为距离摄影机 7-10 公尺。请事先设定预设点区域再启动 Preset Framing 功能。仅能设定预设点 1 - 9。预设点 0 是 Home 的位置。

## 壁挂安装

1. 请使用包装内的钻孔纸在用户指定安装摄影机的墙面上钻孔。
2. 使用螺丝(未包括在内)将L型安装支架 **A** 固定在墙上。  
[注] 对于水泥墙: M4 x 20 mm 自攻螺丝(x4) + 塑料锥形胀管  
对于木质墙: M4 x 20 mm 自攻螺丝(x4)
3. 然后,用两颗螺丝(M4 x 8 mm, 已包括在包装内)组装L型安装支架 **A** + **B**。
4. 组装好L型安装支架后,请使用螺丝(未包括在内)在墙上固定好L型安装支架的下半部分。  
[注] 对于水泥墙: M4 x 20 mm 自攻螺丝(x2) + 塑料锥形胀管  
对于木质墙: M4 x 20 mm 自攻螺丝(x2)
5. 将各线缆穿过L型安装支架上的穿孔,然后将各线缆与相对应的接口连接。
6. 使用余下的螺丝(1/4" - 20 L = 7.5 mm, 包括在包装内)将摄影机固定至L型安装支架。

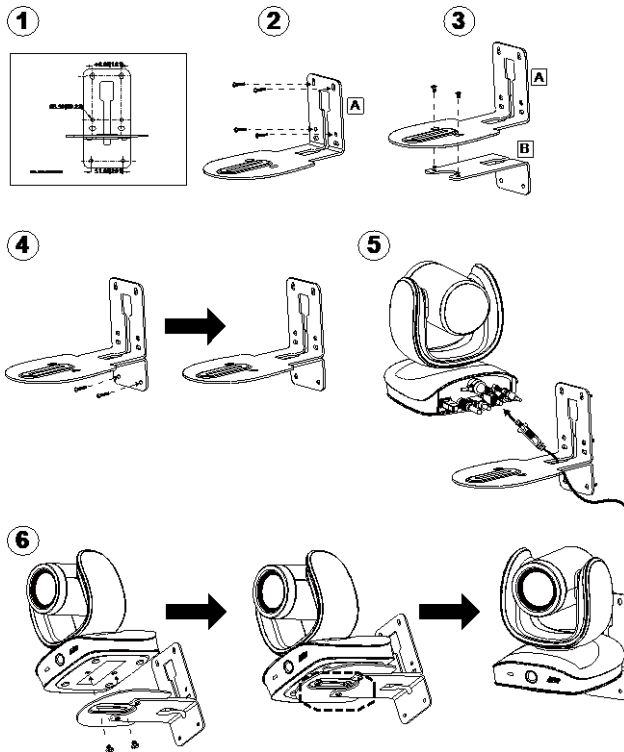

## 进行视频通话

使用此装置需要一台电脑。

1. 请打开您的视频协作应用程序，例如 Zoom、Microsoft® Teams、Skype 商业版、Skype、Google Meet、Intel® Unite™、RingCentral、BlueJeans、V-Cube、LiveOn、CyberLink U Meeting®、TrueConf、Adobe Connect、Cisco WebEx®、Fuze、GoToMeeting™、Microsoft® Lync™、Vidyo、vMix、WebRTC、Wirecast 和 Xsplit。
2. 将 CAM570 设置为应用程序中的主摄影机 (详细步骤请查阅您所用应用程序的设置指南)。
3. 此时即可进行视频通话操作。

**[注]** CAM570 是一款即插即用型会议摄影机。该系统不要求特殊的驱动程序。对于高级设置和固件的更新，请下载 **PTZApp 2**。

## 通过浏览器进行连接

CAM570 具备用于 IP 串流的以太网接口，可让管理员通过互联网接入来进行远程控制和摄影机的设置。而且，CAM570 亦支持 RTSP 和 RTMP 功能。如需了解更多详情，请参阅用户手册或是联系我们的技术服务人员。

1. 请确保 CAM570 可与互联网连接。
2. 启用 PTZApp 2\*  并且将 CAM570 通过 USB 线缆与 PC 连接。

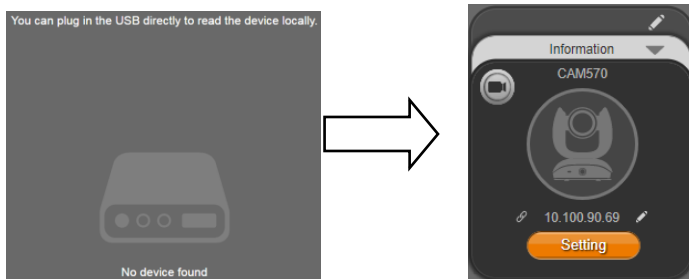

3. 摄影机缺省的 IP 地址为 **192.168.1.168**。点击铅笔图标  以编辑 IP 地址\*\*。

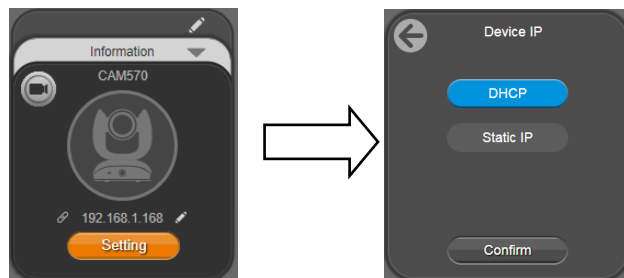

4. 点击网络连接图标以打开 Chrome 页面。请输入密码(默认密码是 **aver4321**)。

[注] 支持的浏览器:

- Chrome: version 76. x 或更高版本
- Firefox: version 69 或更高版本
- IE: 不支持

5. 编辑完 IP 地址后, 用户只需使用以太网线缆连接即可访问摄影机网络设置。拔下 USB 线缆。
6. 网页主屏幕如下所示。



\*在 PTZApp 2 中, 用户可以修改 CAM570 的 IP 地址, 设置摄影机各项参数, 设置 AI 跟踪功能和部分高级影像设定参数, 对摄影机图像进行平移、倾斜以及放大。请参考用户手册了解详细信息。

请访问 <https://www.aver.com/download-center> (总部及欧洲),

<https://www.averusa.com/business/support> (美国) 以下载 PTZApp 2。下载后, 双击文件并按屏幕上的说明完成安装。

安装 PTZApp 2 后, 双击 PTZApp 2 图标运行应用程序。

\*\*如要支持 IP 地址成组修改功能, 用户可以下载 AVer IP Finder 应用程序。

1. 请从<https://www.aver.com/download-center> (全球),  
<https://www.aveurope.com/download-center> (欧洲)或  
<https://www.averusa.com/business/support> (美国) 下载 IP Finder。
2. 运行 IP Finder。
3. 点击“**Search**”(搜索), 屏幕上会列出所有可供使用的装置。

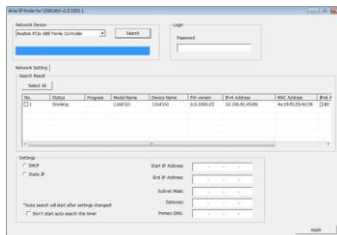

## 版权宣告

©2022 圆展科技 版权所有。

此文件的内容资讯若有更改，恕不另行通知。

## 遥控器电池安全信息

- 请将电池存放在凉爽与干燥的位置。
- 不要将电量用尽的电池弃置在家庭废弃物中。请将电池弃置在特定回收处，或送回原购买的商店。
- 如果长时间不使用电池，请将其取出。电池漏液与腐虫可能会损坏遥控器，请以安全方式弃置电池。
- 不可混用新旧电池。
- 不可混用不同类型的电池：碱性、标准（碳锌）或可充电（镍镉）电池。
- 不可将电池弃置于火源中。
- 请勿尝试让电池端子短路。

## 支援服务

软件、产品说明书下载，请访问：<https://www.aver.com/download-center>

技术支持，请与圆展科技连络：<https://www.aver.com/technical-support>

## 公司信息







圆展科技

<https://www.aver.com>

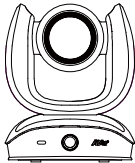
新北市土城区大安路 157 号 8 楼

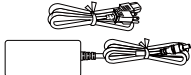
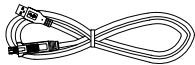
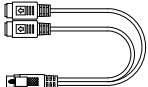
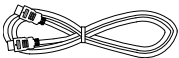
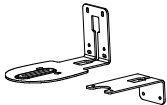
电话：+886 (2) 2269 8535

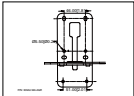



## パッケージ内容

カメラ本体	赤外線 操作リモコン /単 4 形電池**	電源アダプタ 電源コード*	USB 3.0 ケーブル(3 m) Type-B / Type-A
			
Mini DIN9 to MinDIN8 RS232 変換アダプタ	HDMI ケーブル(3 m)	壁設置用マウント	取り付けネジ M4 x8mm (x2)
			
固定用ネジ	穴開け台紙	QR Code カード	
 1/4" -20 L=7.5mm(x2)			

\*電源コードの形状は、販売される地域のコンセント形状により異なります。

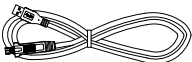
\*\*単 4 電池は米国でのみ提供されています。

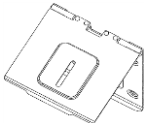
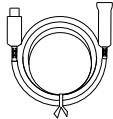
## オプション販売品

USB 2.0 ケーブル(5 m) Type-A/Type-B	Mini DIN8 - D-Sub9 ケーブル	ヒンジ型 TV 取付金具	USB 3.1 延長ケーブル 10 m/20 m/30 m
			
天井取付マウント(支柱型)**			
			

\*\*本製品はデュアルレンズカメラであり、上下反転の設置には対応していません。

天井に設置する場合は、AVer の天井取付キットをご購入ください。

## 各部名称

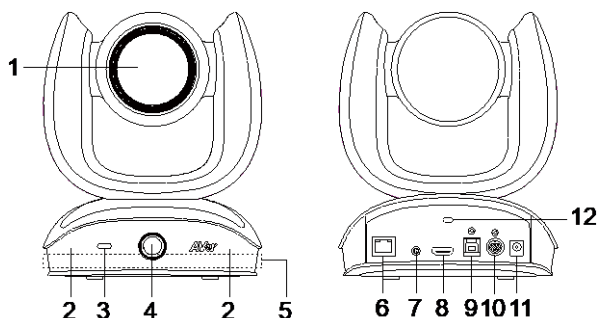

- |   |                 |    |                       |
|---|-----------------|----|-----------------------|
| 1 | 光学ズームレンズ        | 7  | オーディオ入力ポート            |
| 2 | 赤外線受光部          | 8  | HDMI 出力端子***          |
| 3 | 状態表示 LED        | 9  | USB 端子(USB3.1 Type B) |
| 4 | AI レンズ*         | 10 | RS232 入出力端子           |
| 5 | 内蔵マイクアレイ****    | 11 | 電源差込口                 |
| 6 | PoE 対応*LAN 端子** | 12 | Kensington ロック        |

### \* AI カメラ:

カメラの設置場所を確認する場合、PTZApp 2 アプリまたはウェブページまたは HDMI 出力で AI カメラのプレビュー映像を確認できます。

AI カメラは FOV95% の範囲で人間を検出して光学ズームカメラを作動しビデオ内の人物を追跡します。

カメラはテーブルへ直接設置しないでください。AI カメラの視野が確保できません。推奨設置高度は最低 1.5m です。

\*\* PoE 給電を前提とした配線の場合、CAT 5e の LAN ケーブル（非同梱）を使用してください。

\*\*\* HDMI 出力ではピクチャー・イン・ピクチャー(PIP)機能に対応します。詳細は、ユーザーマニュアルをご覧ください。

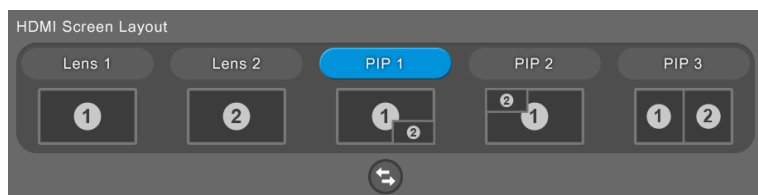

\*\*\*\*内蔵マイクアレイはオーディオトラッキング用に特別に設計されており、ビデオ会議のオーディオ入力として使用することはできません。



## LED ランプ状態表示

青点灯:電源オン

赤点灯:起動中

オレンジ点灯:待機中(電源ケーブルのみ接続)

青点灯:ビデオ出力あり

白点灯:ビデオ出力なし(USB ケーブル接続時)

オレンジ色に点滅:FW を手動で更新します

### ジェスチャーコントロール

2 秒間隔の青点滅:有効なジェスチャーコマンドを使用し、ジェスチャーコントロールが起動

4 秒間隔の青点滅:有効なジェスチャーコマンドを認識して動作開始

[注意]: デフォルトではジェスチャーコントロール機能はオフです。PTZApp 2 アプリまたは WEB 管理画面から有効にしてください。有効距離は、カメラから最大 5 メートル離れています。

## 機器の設置

1. 付属電源アダプタを使用し、カメラへ給電します。

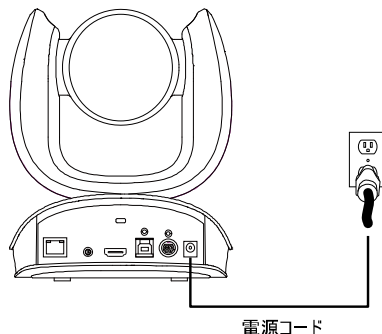

2. 各ケーブルを接続します。

### [注]

- USB・RS232 ケーブルは付属ネジを使用し固定します。
- ケーブルをネジで固定する前に、各ケーブルがカメラの端子に正しく接続されていることを確認してください。

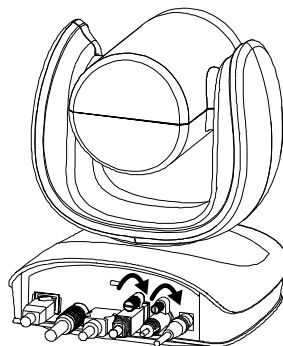

### 3. カメラとパソコンを USB ケーブルで接続します。

#### [注]

- パッケージ同梱の USB 3.0 ケーブルを使用します。
  - CAM570 は USB 2.0/USB 3.1 で動作します。
- USB 2.0/USB 3.1 接続時各最大ビデオ解像度

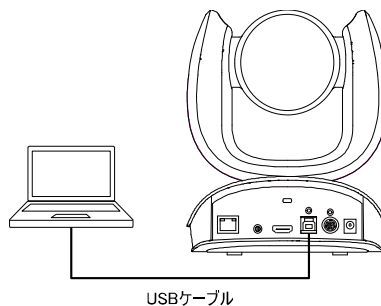

USB 2.0		USB 3.1		HDMI
YUV	M-JPEG	YUV	M-JPEG	
<ul style="list-style-type: none"> <li>- 640x480 以下の解像度、最大 30fps</li> <li>- 720p、最大 10fps</li> </ul>	<ul style="list-style-type: none"> <li>- 1080p/60fps</li> </ul>	<ul style="list-style-type: none"> <li>- 最大 1080p/30fps</li> <li>- 720p/60fps</li> </ul>	<ul style="list-style-type: none"> <li>- 最大 4k/30fps</li> <li>- 1080p/60fps</li> </ul>	<ul style="list-style-type: none"> <li>1080p/60fps</li> <li>1080p/30fps</li> </ul>

4. AIカメラは 95 度の撮影範囲内で参加者を検出し、光学レンズを作動させ映像内の人物を追跡します。AIカメラの視界が遮られるため、カメラをテーブルに置かないでください。推奨設置高さは 1.5m 以上です。

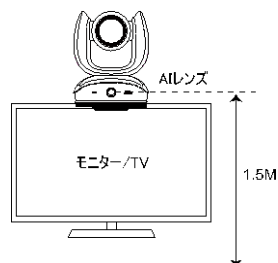

5. IP 機能を使用する場合、カメラ本体の LAN 端子と、ネットワークに接続可能な LAN 端子を LAN ケーブル(非同梱)で接続します。

#### [注]

- 安定した IP ビデオ品質を確保するため、**CAT 5e の LAN ケーブル**を使用してください。

6. 直接映像を出力する場合、HDMI ケーブルを TV モニターへ接続してください。

#### [注]

- HDMI は 1080p の解像度のみに対応しています。
- 最大 4K の RTSP/RTMP 解像度を選択すると、HDMI ストリーミング出力は無効になります。

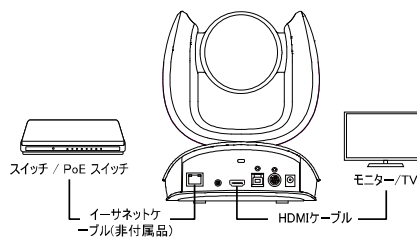

## 操作リモコン

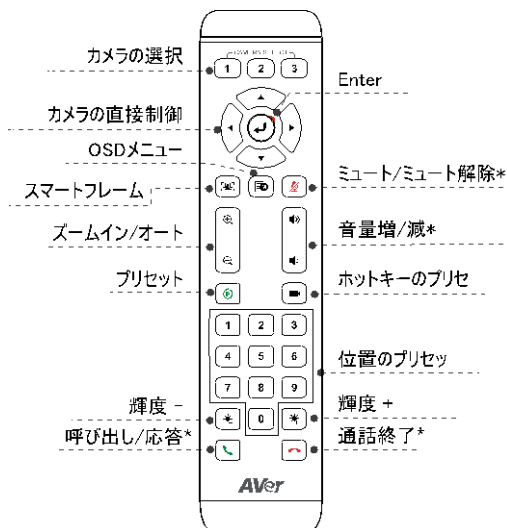

**リモコンの使用には単四乾電池(非同梱)が必要です。**

\* CAM570 では使用しません。

- **プリセット**(): プリセット設定に使用します。

**プリセットの保存** - 画面にメッセージが表示されるまで、プリセットボタンを押し続けます。プリセット位置ボタン 0-9 のいずれかを押し、押した数字ボタンに「カメラ位置・ズーム倍率」が保存されます。

複数のカメラ位置を登録する場合、上記手順を繰り返し、各数字ボタンにカメラ位置を保存してください。

**プリセットの呼出** - プリセットボタンを短く押し、プリセットを登録済みの数字ボタン 0-9 を押し、保存された「カメラ位置・ズーム倍率」が呼び出されます。

- 数字ボタン「**1**」を 1 秒間長押し→WDR 機能のオン/オフを行います。

**【注意】** 暗い領域を強調するため、WDR 機能は背景との明暗が大きい場合のみ使用推奨です。フレームレートは 30fps 以下になる副作用があります。

通常の環境では本機能はオフを推奨します。

- 数字ボタン「**5**」を 1 秒間長押し、スマートフレーム機能のオン/オフを行います。

- 数字ボタン「**8**」を 1 秒間長押し、RTMP 機能のオン/オフを行います。

- 数字ボタン「**9**」を 1 秒間長押し、カメラが強制的にスリープモードとなり、すべてのビデオ出力を停止します。スリープから復帰するには、ボタンをもう一度 1 秒間長押しします。

※USB 映像出力中、本機能は無効になります。

- **カメラの選択**(): リモコン 1 台で最大 3 台の AVer USB カメラを制御できます。カメラをリモコンに連動させる場合は、PTZApp 2 アプリまたは WEB 管理画面から設定してください。連動を設定しないと、リモコンでどのボタンを押しても、周囲の AVer USB カメラを制御できません。

- **スマートフレーム**(): 1~2 秒間押し、SmartFrame 機能を手動フレーム/自動フレーム/プリセットフレーミング/オーディオトラッキング/プレゼンテーションモードに切り替えます。カメラ映像に、現在のモードを示すメッセージが表示されます。(HDMI 出力機能を使用する場合のみ、下の図を参照してください)

**Manual Frame    Auto Frame**

**Preset Framing    Audio Tracking**

**Presentation Mode**

[注] スマートフレーム機能の認識に最適なカメラから被写体の距離は 7 ~ 10 m 程度です。

\*\*あらかじめプリセット位置を設定してください(プリセット位置は 1-9 のみ。プリセット 0 はホームポジション用)。

## 壁設置用マウントの取付方法

1. パッケージ同梱の穴開け台紙を参考に、カメラを設置する場所の壁に穴を開けます。
2. ネジ(非付属品)でL-マウントブラケット **A** を壁に固定します。  
[注] セメント壁の場合: M4 x 20 mm タッピングねじ(x4) + プラスチック円錐アンカー  
木製壁の場合: M4 x 20 mm タッピングねじ(x4)
3. L-マウントブラケット **A** + **B** を 2 本のネジ(M4 x 8 mm、付属品)で組み合わせます。
4. L-マウントブラケット組合わせ後、ネジ(非付属品)でL-マウントブラケットの下部を壁に固定します。  
[注] セメント壁の場合: M4 x 20 mm タッピングねじ(x2) + プラスチック円錐アンカー  
木製壁の場合: M4 x 20 mm タッピングねじ(x2)
5. ケーブルをL-マウントブラケットの穴に通し、各ケーブルをカメラの端子に接続します。
6. 残りのネジ(1/4" - 20 L = 7.5 mm、付属品)で、カメラをL-マウントブラケットに固定します。

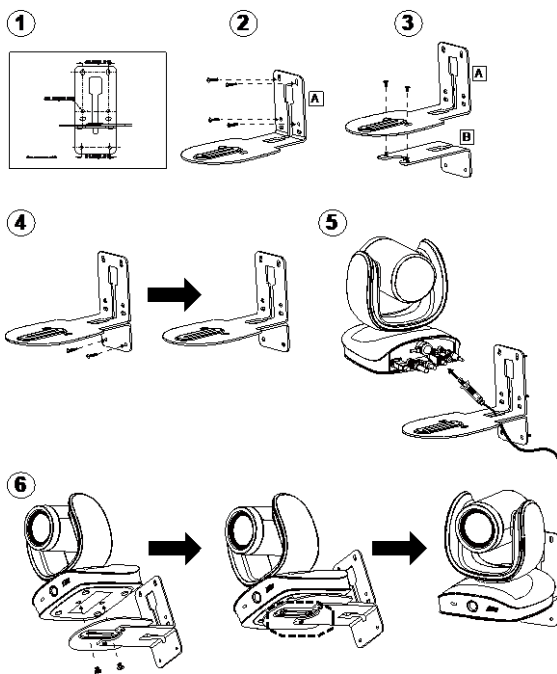

## 製品の使用方法

**本製品の使用には、パソコンが必須となります。**

1. 使用するパソコンとカメラを付属 USB ケーブルで接続し、カメラを使用するアプリケーションを起動します。
2. 使用アプリケーションのデバイス設定にて CAM570 を使用するカメラとして選択します。(詳細は各アプリケーションの設定ガイドをご参照ください)。
3. これでカメラを使用する準備は完了です。

[注] CAM570 は、プラグアンドプレイに準拠しており、ドライバの追加インストールを必要としません。

**詳細設定・ファームウェア更新を行う場合、PTZApp 2 を弊社 HP よりダウンロード・インストールしご利用ください。**

## ブラウザ経由での接続

CAM570 には IP ストリーミング用のイーサネットポートが搭載されており、IP ネットワーク経由でカメラをリモート制御・設定変更を行うことができます。また CAM570 は RTSP および RTMP 機能に対応します。詳細については、ユーザーマニュアルをご参照ください。

1. CAM570 が使用する IP ネットワークに接続されていることを確認してください。
2. PTZApp 2\* (  ) を起動し、CAM570 を USB ケーブルで PC に接続します。

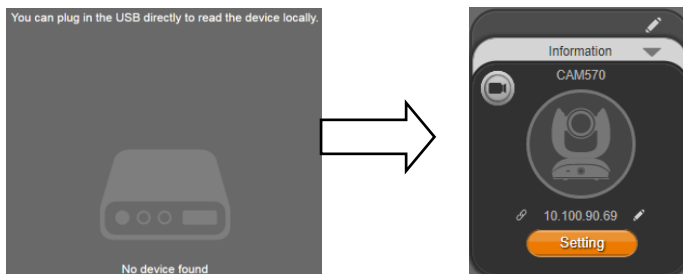

3. **カメラのデフォルト IP アドレスは 192.168.1.168 です。**鉛筆アイコン(  )をクリックすると IP アドレスを編集できます\*\*。

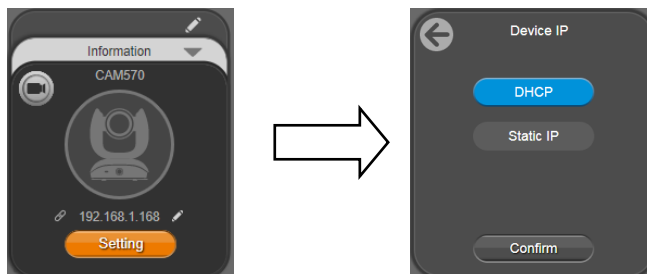

4. ウェブリンクアイコン(🔗)をクリックすると、Web ブラウザのページが起動しますので、ログインパスワードを入力してください。(デフォルトのパスワードは aver4321 に設定されています。)

【注】 対応ブラウザ:

- Chrome:バージョン 76.x またはそれ以降
- Firefox:バージョン 69 またはそれ以降
- InternetExplorer: 非対応

5. IP アドレス編集後、IP ネットワーク経由でのみ設定ページにアクセスできます。USB ケーブルを外してください
6. ウェブ管理画面は下図のように表示されます



\*\*PTZApp 2 では CAM570 の IP アドレス設定の変更、カメラの詳細設定、追尾機能および画質の詳細設定、カメラのパン・チルト・ズーム操作を行うことができます。詳細についてはユーザーマニュアルをご参照ください。PTZApp 2 は、<https://jp.aver.com/download-center> よりダウンロードいただけます。ダウンロード後、画面に表示される指示に従い、インストールを実行してください。PTZApp 2 のインストール後、PTZApp 2 アイコンをダブルクリックすると、アプリケーションが起動します。

\*\*同一 LAN 内での IP アドレス変更には、AVer IP Finder アプリをご利用ください。

IP Finder は、<https://jp.aver.com/download-center> よりダウンロードいただけます。

1. IP Finderを実行します。
2. 「検索」をクリックすると、利用可能なデバイスが画面に表示されます。

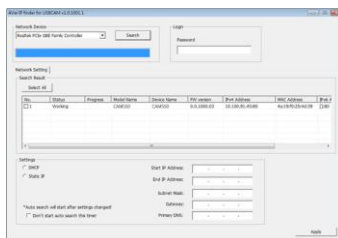

## 著作権

© 2021 本書は AVer Information Inc.が著作権を保有します。  
本書に記載された情報は予告なしに変更される場合があります。

## 製品サポート

FAQ、テクニカルサポート、ソフトウェア、およびユーザー・マニュアルのダウンロードについては、次のウェブサイトをご覧ください：

ダウンロード・センター <https://jp.aver.com/download-center>

ヘルプセンター <https://jp.aver.com/helpcenter>

この装置は、クラス A 機器です。この装置を住宅環境で使用すると電波妨害を引き起こすことがあります。

この場合には使用者が適切な対策を講ずるよう要求されることがあります。

VCCI-A

## お問い合わせ先

アバー・インフォメーション株式会社





<https://jp.aver.com>

〒160-0023 日本東京都新宿区西新宿 3-2-26 立花新宿ビル 7 階

Tel: +81 (0) 3 5989 0290

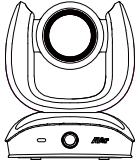
テクニカル・サポート: VCInfo.JP@aver.com

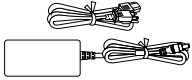
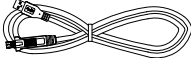
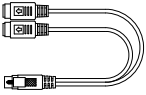
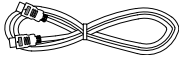
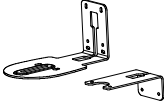
## 패키지 내용물

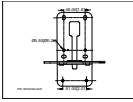
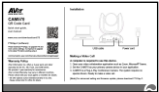
카메라 유닛	리모컨 / AAA 배터리**	전원 어댑터 및 전원 코드*	USB 3.0 Type-B to Type-A 케이블(3 m)
			
Mini DIN9 to Mini DIN8 RS232 어댑터 케이블	HDMI 케이블(3m)	벽면 마운트 키트	마운트용 나사
			 M4 x8mm (x2)
삼각대 나사	드릴링 페이퍼	QR 코드 카드	
 1/4"-20 L=7.5mm (x2)			

\*전원 코드는 판매되는 국가의 표준 전원 콘센트에 따라 다릅니다.

\*\* AAA 배터리는 미국에서만 제공됩니다.

## 액세서리 옵션

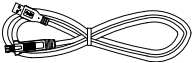
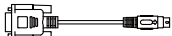
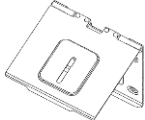
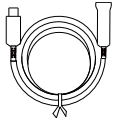
USB 2.0 Type-B 대 Type-A 케이블(5 m)	Mini DIN8-D-Sub9 케이블	접이식 TV 마운트	USB 3.1 연장선 10 m/20 m/30 m
			

### 천장 마운트\*\*



\*옵션 액세서리는 판매 국가에 따라 다릅니다.

\*\*듀얼 렌즈 카메라로 뒤집어서 설치할 수 없습니다. 천장에 장착하려면 AVer 에서 천장 마운트를 구입해 주시기 바랍니다.



## 개요

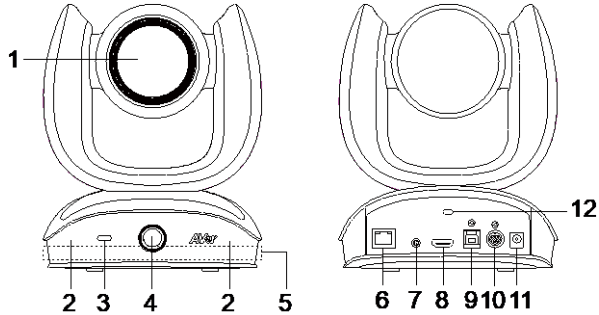

- |   |                |    |                   |
|---|----------------|----|-------------------|
| 1 | 옵티컬 줌 렌즈       | 7  | 오디오 입력 포트         |
| 2 | IR Sensor      | 8  | HDMI 포트***        |
| 3 | 상태 LED         | 9  | USB 3.1 Type B 포트 |
| 4 | AI 렌즈*         | 10 | RS232 입/출력 포트     |
| 5 | 내장 마이크 어레이**** | 11 | DC 12V Power Jack |
| 6 | PoE 포트**       | 12 | 켄싱턴 락             |

### \* AI 렌즈:

사용자는 PTZApp 2, IP 웹 페이지 또는 HDMI 출력에서 AI 렌즈 미리보기 이미지를 보고 카메라 설치 위치를 확인할 수 있습니다. AI 렌즈는 95도 시야 내에서 참가자를 감지하여 광학 줌 렌즈를 트리거하여 회의실에 있는 사람을 추적하는 데 사용됩니다. ePTZ를 지원하지 않습니다. AI 때문에 테이블 위에 카메라를 올려 놓지 마십시오. 렌즈보기가 차단됩니다. 권장 설치 높이는 최소 1.5m입니다.

\*\* 파워 오버 이더넷 플러스(PoE), IEEE 802.3AT/802.3AF 호환. CAT 5e FTP 케이블을 이용하십시오(별매)

\*\*\* HDMI Out 스트리밍은 PIP(picture in picture) 기능을 지원합니다. 자세한 사항은 사용 설명서를 참조하시기 바랍니다.

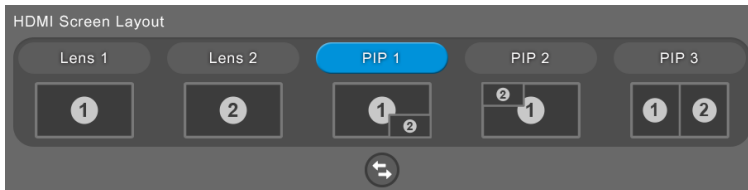

\*\*\*\* 내장 마이크 어레이는 오디오 추적을 위해 특별히 설계되었으며 화상 회의의 오디오 입력으로 사용할 수 없습니다.

## LED 표시등

**청색 고정:** 전원 켜짐

**적색 고정:** 시작

**주황색 고정:** 전원 케이블만 연결됨

**청색 고정:** 동영상 켜짐

**백색 고정:** USB 케이블이 연결되었지만 카메라에서 스트리밍 출력이 없음

**주황색 깜박임:** 수동으로 FW 업데이트

### 제스처 제어

**청색등이 2 초간 점멸:** 유효한 제스처 명령으로 제스처 제어 기능이 성공적으로 절전 모드에서 깨어남

**청색등이 4 초간 점멸:** 카메라가 유효한 제스처 명령을 인식하고 작동하기 시작함.

**[참고]:** 제스처 제어는 기본 설정상 꺼져 있습니다. PTZApp 2 또는 IP 웹페이지에서 활성화해 주십시오. 유효 거리는 카메라에서 최대 5 미터 떨어져 있습니다.

## 설치

1. 카메라를 전원 콘센트에 연결하십시오.

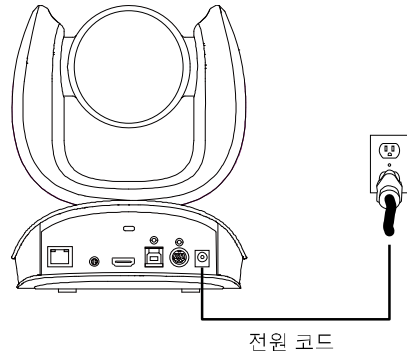

2. 필요한 케이블을 연결하십시오.

### [참고]

- USB 와 RS232 케이블을 동봉된 나사로 고정하십시오.
- 케이블을 고정하기 전에 케이블이 카메라의 커넥터에 잘 연결되었는지 확인하십시오.

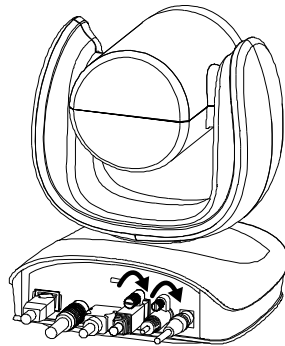

3. 카메라를 컴퓨터/노트북에 연결하십시오.

[참고]

- 패키지에 포함된 USB 3.0 케이블을 이용하십시오.
- CAM570은 USB 2.0 과 호환되는 USB 3.1 포트를 갖고 있습니다.  
USB 2.0 및 USB 3.1 포트의 최대 해상도/fps 는 다음과 같습니다.

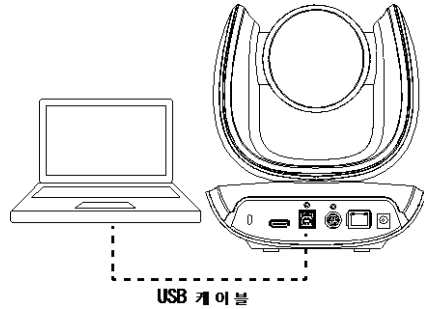

USB 2.0		USB 3.1		HDMI
YUV	M-JPEG	YUV	M-JPEG	
- 해상도 640x480 이하, 최대 30fps - 720p, 최대 10fps	- 1080p/60fps	- 최대 1080p/30fps - 720p/60fps	- 최대 4k/30fps - 1080p/60fps	1080p/60fps 1080p/30fps

4. AI 렌즈는 95 도 시야 내에서 참가자를 감지하여 광학 줌 렌즈를 트리거하여 회의실에 있는 사람을 추적하는 데 사용됩니다. AI 렌즈 시야가 차단되므로 카메라를 테이블 위에 올려 놓지 마십시오. 권장 설치 높이는 최소 1.5m 입니다.

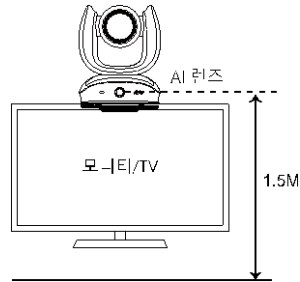

5. IP 스트리밍 및 원격 카메라 제어용 이더넷 케이블을 연결하십시오.

[참고]

- IP 비디오 스트리밍의 안정성을 확보하기 위해 CAT 5e FTP 케이블을 이용하십시오.

6. HDMI 케이블을 TV 모니터에 연결하면 즉시 라이브 동영상을 시청할 수 있습니다.

[참고]

- HDMI 포트는 해상도 1080p 만 지원합니다.
- 최대 4k 의 RTSP/RTMP 해상도를 선택할 경우 HDMI Out 스트리밍이 비활성화됩니다.

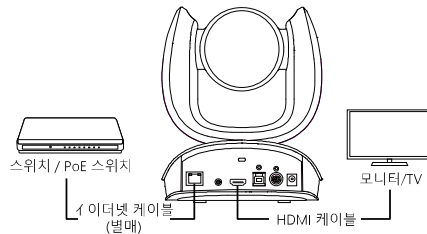

# 리모컨

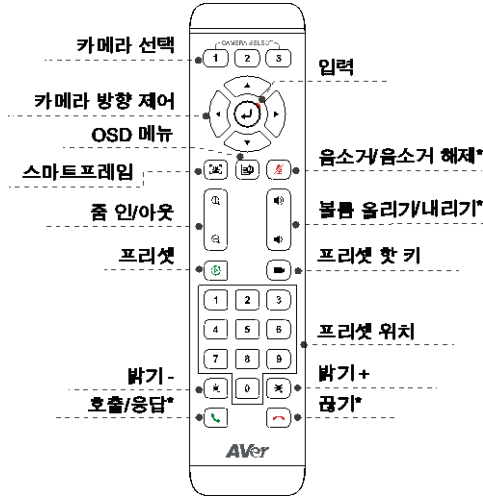

AAA 배터리(필수)

\* CAM570 미지원

■ **프리셋** (SmartFrame icon): 리모컨의 프리셋 버튼은 2 가지 기능을 합니다.

**프리셋 저장** - 카메라를 원하는 위치로 움직입니다. 화면에 저장 메시지가 표시될 때까지 프리셋 버튼을 길게 누르십시오. 프리셋 위치 버튼 0 - 9를 선택하여 현재 카메라 위치를 저장하십시오. 필요한 경우 단계를 반복하십시오.

**프리셋 불러오기** - 프리셋 버튼과 프리셋 위치 버튼 0 - 9를 눌러 저장된 카메라 위치를 불러오십시오. 필요한 경우 단계를 반복하십시오.

■ 숫자 버튼 "1"을 1 초 동안 눌러 WDR 기능을 켜거나 끄십시오.

**[참고]** 어두운 부분을 잘 보이게 하려면 고대비 배경 환경에서는 WDR 기능 사용을 권장합니다. 그러면 프레임률이 30 fps 이하로 떨어집니다. 조명 조건이 정상인 경우 이 기능을 사용하면 이미지가 흐려집니다.

■ 숫자 버튼 "5"를 1 초 동안 눌러 SmartFrame 기능을 켜거나 끄십시오.

■ 숫자 버튼 "8"을 1 초 동안 눌러 RTMP 기능을 활성화하거나 비활성화하십시오.

■ 숫자 버튼 "9"을 1 초 동안 누르고 있으면 카메라가 절전 모드로 전환됩니다. 모든 비디오 스트리밍이 차단됩니다. 깨우려면 버튼을 다시 1 초 동안 누르거나 방향 버튼을 누르십시오. USB 스트리밍이 켜져있는 동안에는 작동하지 않습니다.

■ **카메라 선택** (CAMERA SELECT) (1) (2) (3): 리모컨 하나로 AVer USB 카메라 최대 3 대까지 제어할 수 있습니다. 카메라를 묶음 설정을 선택하려면 PTZApp 2 또는 IP 웹페이지에서 설정하면 됩니다. 묶기 설정을 기본 설정 그대로 두면 어떤 번호를 누르더라도 주변의 AVer USB 카메라를 모두 제어할 수 있습니다.

**SmartFrame** (SmartFrame icon): 1-2 초간 누르면 SmartFrame 기능이 차례로 수동 프레이밍/자동 프레이밍/프리셋/오디오 추적/프레젠테이션 모드 프레이밍 모드로 전환됩니다. 메시지(HDMI 출력 기능을 사용하는 경우에만 아래 그림을 참조하십시오)가 화면에 표시되어 모드를 나타냅니다. **Manual Frame** **Auto Frame** **Preset Framing** **Audio Tracking** **Presentation Mode**

**[참고]** SmartFrame은 얼굴 및 신체 감지 기술을 적용합니다. 마스크를 쓴 사람이나 옆 얼굴을 보이는 사람도 감지할 수 있습니다. 최대 감지 거리는 카메라에서 7-10m 떨어져 있습니다.

프리셋 포인트를 미리 설정합니다. (프리셋 포인트 1 - 9 만 해당. 프리셋 0은 홈 포지션입니다.)

## 벽면 마운트 설치

1. 패키지에 포함된 드릴링 페이퍼를 이용하여 카메라를 장착하고자 하는 벽면에 구멍을 뚫으십시오.
2. 나사(별매)를 이용하여 L-마운트 브라켓 **A**를 벽면에 고정하십시오.  
**[참고]** 시멘트 벽: M4 x 20 mm 셀프 태핑 나사 (x4) + 플라스틱 원추형 앵커  
 목재 벽: M4 x 20 mm 셀프 태핑 나사 (x4)
3. 그 다음에 L-마운트 브라켓 **A** + **B**를 2 개의 나사(M4 x 8 mm, 패키지에 동봉)로 조립하십시오.
4. L-마운트 브라켓을 조립한 후 나사(별매)를 이용하여 L-마운트 브라켓 하단을 벽면에 고정하십시오.  
**[참고]** 시멘트 벽: M4 x 20 mm 셀프 태핑 나사 (x2) + 플라스틱 원추형 앵커  
 목재 벽: M4 x 20 mm 셀프 태핑 나사 (x2)
5. 케이블을 L-마운트 브라켓 구멍으로 통과시켜 케이블을 케이블에 맞는 연결 포트에 연결하십시오.
6. 나머지 나사(1/4" - 20 L = 7.5 mm, 패키지에 동봉)를 이용하여 카메라를 L-마운트 브라켓에 고정하십시오.

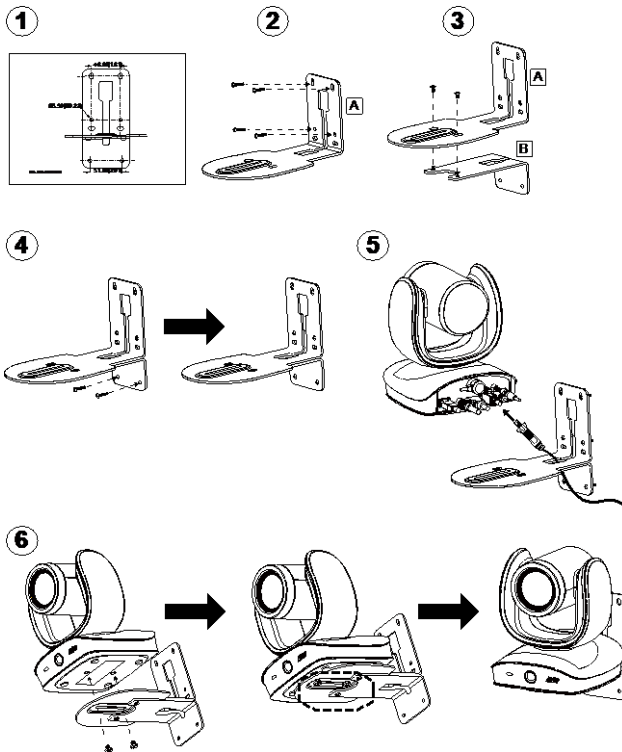

## 화상통화 하기

이 장치를 이용하려면 컴퓨터가 필요합니다.

1. Zoom, Microsoft® Teams, Skype for Business, Skype, Google Meet, Intel® Unite™, RingCentral, BlueJeans, V-Cube, LiveOn, CyberLink U Meeting®, TrueConf, Adobe Connect, Cisco WebEx®, Fuze, GoToMeeting™, Microsoft® Lync™, Vidyo, vMix, WebRTC, Wirecast, XSplit 등 비디오 협업용 애플리케이션을 여십시오.
2. 응용 프로그램에서 CAM570 을 기본 카메라 장치로 설정합니다(자세한 내용은 응용 프로그램 설정 가이드를 참조하십시오).
3. 화상통화를 할 준비가 되었습니다.

**[참고]** CAM570 는 플러그 앤 플레이 방식 컨퍼런스 카메라입니다. 이 시스템에는 별도의 드라이버가 필요하지 않습니다. 고급 설정 및 펌웨어 업데이트는 **PTZApp 2** 를 다운로드하십시오.

## 브라우저를 통해 연결하기

CAM570 는 IP 스트리밍용 이더넷 포트가 있으며 관리자가 인터넷 접속을 통해 원격으로 카메라를 제어하고 설정할 수 있습니다. 또한 CAM570 는 RTSP 및 RTMP 기능을 지원합니다. 자세한 내용은 사용설명서를 참조하시거나 저희 기술 지원을 문의해주시요.

1. CAM570 가 인터넷에 접속되었는지 확인하십시오.
2. PTZApp 2\* (PTZ)를 실행하고 CAM570 를 USB 로 PC 에 연결하십시오.

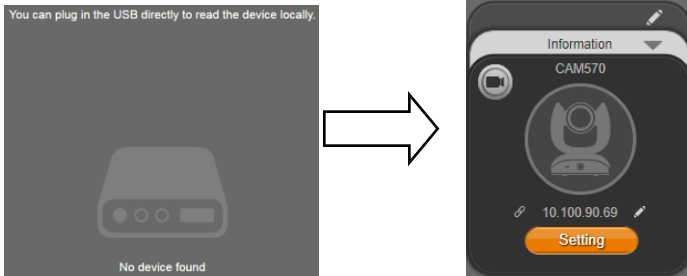

3. 카메라의 기본 IP 주소는 **192.168.1.168** 입니다. 연필 아이콘(✎)을 클릭하여 IP 주소를 편집하십시오\*\*.

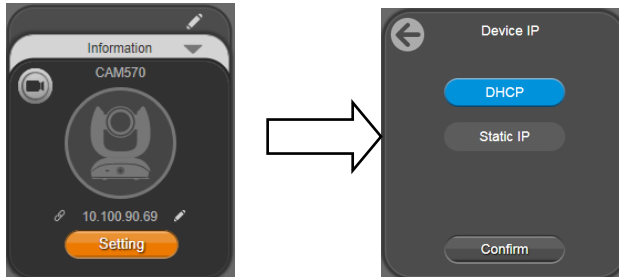

4. 웹링크 아이콘(🔗)을 클릭하여 Chrome 페이지를 실행하십시오. 비밀번호를 입력하십시오(기본 비밀번호는 **aver4321** 입니다).

**[참고]** 지원 브라우저:

- Chrome: 버전 76.x 이상
- Firefox: 버전 69 이상
- IE: 미지원

5. IP 주소를 편집하면 사용자가 이더넷 케이블 연결로만 카메라의 웹 설정에 접속할 수 있습니다. USB 케이블 분리.
6. 메인 웹 화면은 아래와 같이 표시됩니다.

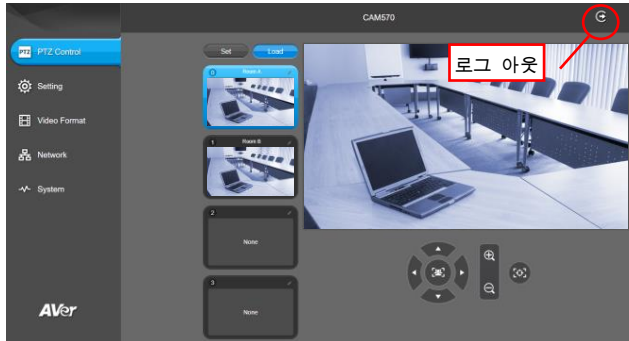

\* PTZApp 2 에서 사용자는 CAM570 의 IP 주소 설정을 변경하고 카메라 매개변수를 구성할 수 있으며, AI 트래킹 기능 및 고급 이미지 설정, 카메라의 팬, 틸트, 줌을 설정할 수 있습니다. 자세한 내용은 사용 설명서를 참조하십시오.

<https://www.aver.com/download-center> (본사 및 유럽), <https://www.averusa.com/business/support> (미국)로 이동하여 PTZApp2 를 다운로드하십시오. 다운로드 후 파일을 더블 클릭하고 화면 상의 안내에 따라 설치를 완료합니다.

PTZApp 2 를 설치한 후 PTZApp 2 아이콘을 더블 클릭하여 애플리케이션을 실행합니다.

\*\* 그룹 IP 주소 변경을 지원하기 위해 AVer IP Finder 앱을 다운로드하실 수 있습니다.

1. IP Finder는 <https://www.aver.com/download-center> (글로벌), <https://www.avereurope.com/download-center> (유럽) 또는 <https://www.averusa.com/business/support> (미국)에서 다운로드하십시오.
2. IP Finder 실행.
3. "검색"을 클릭하면 이용 가능한 모든 장비가 화면에 나열됩니다.

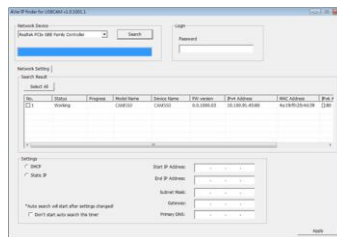

©2022 AVer Information Inc. 판권소유.

본 문서에 포함된 정보는 별도의 통지 없이 변경될 수 있습니다.

도움이 더 필요하실 경우

FAQ, 기술 지원, 소프트웨어 및 사용 설명서 다운로드는 다음 홈페이지를 참조하세요:

<https://www.aver.com/download-center>

사 용 자 안 내 문
이 기기는 업무용 환경에서 사용할 목적으로 적합성평가를 받은 기기로서 가정용 환경에서 사용하는 경우 전자파간섭의 우려가 있습니다.
※ 사용자 안내문은 "업무용 방송통신기자재"에만 적용됩니다.

기종별	사용자안내문
A 급 기기 (업무용 방송통신기자재)	이 기기는 업무용(A 급) 전자파적합기기로서 판매자 또는 사용자는 이 점을 주의하시기 바라며, 가정외의 지역에서 사용하는 것을 목적으로 합니다.

연락처 정보

AVer Information Inc.







<https://www.aver.com>

8F, No.157, Da-An Rd., Tucheng Dist., New Taipei City 23673, Taiwan

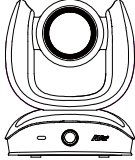
전화: +886 (2) 2269 8535

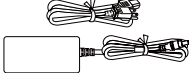

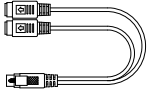
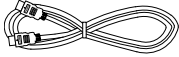
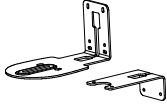

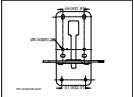
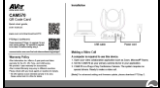
## Contenu de l'emballage

<p>Module caméra</p>	<p>Télécommande / Piles AAA**</p>	<p>Adaptateur secteur &amp; Cordon d'alimentation*</p>	<p>Câble USB3.0 Type-B vers Type-A (3 m)</p>
			
<p>Câble adaptateur Mini DIN 9 à Mini DIN 8 RS232</p>	<p>Câble HDMI (3 m)</p>	<p>Kit de montage mural</p>	<p>Vis de montage</p>
			 <p>M4 x8mm (x2)</p>
<p>Vis de trépied</p>	<p>Dessin de perçage</p>	<p>Carte de code QR</p>	
 <p>1/4"-20 L=7,5mm (x2)</p>			

\* La prise d'alimentation diffère en fonction de la prise de courant standard du pays d'achat.

\*\* Les piles AAA ne sont fournies que pour les États-Unis.

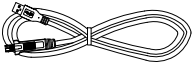
## Accessoires en option

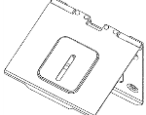
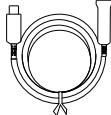
<p>Câble USB 2.0 Type-B vers Type-A (5 m)</p>	<p>Câble de mini DIN8 à D-Sub9</p>	<p>Monture sur TV, pliante</p>	<p>Rallonge USB 3.1 10 m/20 m/30 m</p>
			

### Monture plafond\*\*



\* Les accessoires en option varient en fonction du pays où ils sont vendus.

\*\* Cette caméra est à deux objectifs et ne peut pas être montée sens dessus-dessous. Pour la monter au plafond, veuillez acheter la monture plafond AVer.

## Vue d'ensemble

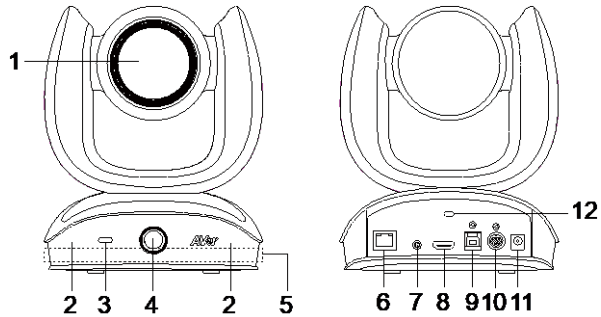

- |   |                                      |    |                               |
|---|--------------------------------------|----|-------------------------------|
| 1 | Objectif zoom optique                | 7  | Port d'entrée audio           |
| 2 | IR Sensor                            | 8  | Port HDMI ***                 |
| 3 | Voyants d'état LED                   | 9  | Port USB 3.1 de type B        |
| 4 | Objectif IA *                        | 10 | Port E/S RS232                |
| 5 | Ensemble de microphones intégrés**** | 11 | DC 12V Power Jack             |
| 6 | Port PoE **                          | 12 | Dispositif antivol Kensington |

\* Objectif IA :

Les utilisateurs peuvent voir l'image d'aperçu de l'objectif IA dans PTZApp 2, la page Web IP ou la sortie HDMI pour vérifier.

L'objectif IA sert à détecter les participants dans son angle de champ de 95°, afin de déclencher l'objectif zoom optique pour suivre les personnes qui se trouvent dans la pièce. Ne posez pas la caméra sur une table car cela bloquerait la vue de l'objectif IA. La hauteur d'installation suggérée est d'au moins 1,5 m.

\*\* Alimentation par Ethernet (PoE), compatible avec IEEE 802.3AT/802.3AF. Veuillez utiliser un câble FTP CAT 5e (non inclus).

\*\*\* La diffusion en sortie HDMI prend en charge la fonction d'incrustation (PIP). Pour plus de détails, consultez le mode d'emploi.

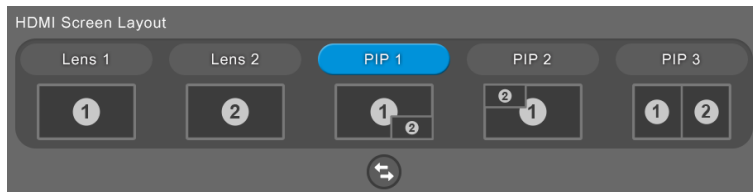

\*\*\*\* Le réseau de microphones intégré est spécialement conçu pour le suivi audio et ne peut pas être utilisé comme entrée audio pour les vidéoconférences.

## Indicateur LED

**Bleu fixe** : marche (appareil allumé)

**Rouge fixe** : démarrage

**Orange fixe** : câble d'alimentation connecté seulement

**Bleu fixe** : vidéo activée

**Blanc fixe** : câble USB connecté, mais la camera ne diffuse rien

**Flash orange** : mettre à jour manuellement le FW

### Commande gestuelle

**Le voyant bleu clignote pendant 2 secondes** : réveil par commande gestuelle effectué avec succès par toute commande gestuelle valide.

**Le voyant bleu clignote pendant 4 secondes** : la camera reconnaît une commande gestuelle valide et commence à fonctionner

**[Remarque]** : par défaut, la commande gestuelle est désactivée. Vous pouvez l'activer depuis PTZApp 2 ou depuis la page Web IP. La distance effective est jusqu'à 5 mètres de la caméra.

## Installation

### 1. Branchez la caméra sur le secteur.

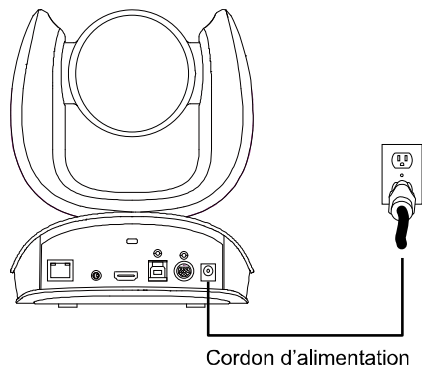

### 2. Raccordez les câbles nécessaires.

#### [Remarques]

- Les câbles USB et RS232 doivent être sécurisés à l'aide des vis placées sur les prises.
- Assurez-vous que le câble est bien connecté au connecteur de la caméra avant de fixer le câble.

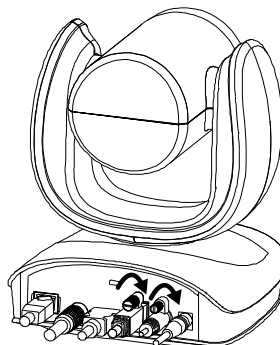

**3. Connectez la caméra à l'ordinateur de bureau/portable.**

**[Remarques]**

- Utilisez le câble USB 3.0 inclus dans l'emballage.
- La CAM570 possède un port USB 3.1 compatible avec l'USB 2.0.

Résolution maximale/fps pour les ports USB 2.0 et USB 3.1 tel indiqué ci-dessous.

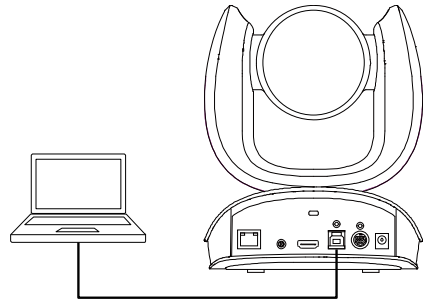

Câble USB

USB 2.0		USB 3.1		HDMI
YUV	M-JPEG	YUV	M-JPEG	
- Résolution de 640x480 ou inférieure, jusqu'à 30 i/s  - 720p, jusqu'à 10 i/s	- 1080p/60fps	- Jusqu'à 1080p/30 i/s  - 720p/60fps	- Jusqu'à 4k/30 i/s  - 1080p/60fps	1080p/60fps  1080p/30fps

4. L'objectif AI est utilisé pour détecter les participants dans son champ de vision de 95 degrés pour déclencher un zoom optique afin de suivre les personnes dans la pièce. Veuillez ne pas mettre la caméra sur la table car la vue de l'objectif AI sera bloquée. La hauteur d'installation suggérée est d'au moins **1,5 m**.

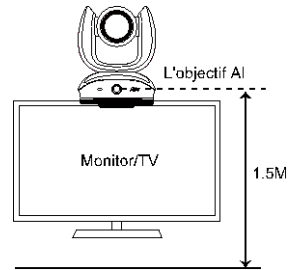

**5. Connectez un câble Ethernet pour le streaming IP et le contrôle à distance de la caméra.**

**[Remarques]**

- Veuillez utiliser un câble FTP CAT 5e pour assurer la stabilité du flux vidéo IP.

**6. Branchez un câble HDMI sur un téléviseur pour voir la vidéo en direct instantanée.**

**[Remarques]**

- Le port HDMI ne prend en charge qu'une résolution de 1080p.
- Si vous sélectionnez une résolution RTSP/RTMP de jusqu'à 4k, la diffusion par HDMI sera désactivée.

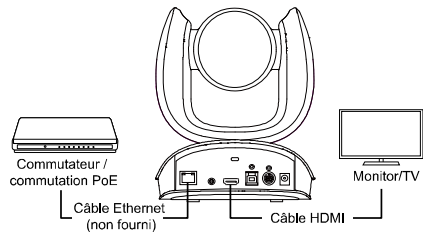

# Télécommande

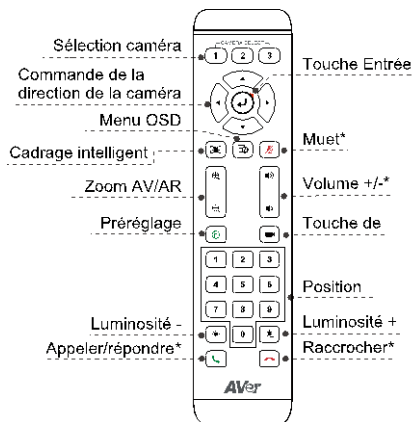

Piles AAA (requises)

\* Pas pris en charge pour la CAM570

- **Préréglage** (Preset): La touche de préréglage de la télécommande assure 2 fonctions.  
**Pour mémoriser un préréglage** - Déplacer la caméra à la position souhaitée. Appuyez sur la touche de préréglage et maintenez-la enfoncée jusqu'à ce que vous receviez le message de mémorisation à l'écran. Sélectionnez la touche de position préréglée 0 - 9 pour mémoriser la position actuelle de la caméra. Répétez cette opération si nécessaire.  
**Pour charger un préréglage** - Appuyez sur la touche de préréglage et sur la touche de position préréglée 0 - 9 pour charger une position de caméra mémorisée. Répétez cette opération si nécessaire.
- Appuyez sur la touche numérique « 1 » pendant 1 seconde pour activer ou désactiver la fonction WDR.  
**[Remarque]** Nous suggérons d'utiliser la fonction WDR (plage dynamique étendue) dans des environnements à arrière-plan très contrasté, afin de mettre en valeur les zones sombres. La cadence descendra à 30 i/s ou moins. Dans des conditions d'éclairage normales, cette fonction provoquera du flou.
- Appuyez sur la touche numérique « 5 » pendant 1 seconde pour activer ou désactiver la fonction Cadrage Intelligent.

- Appuyez sur la touche numérique « 8 » pendant 1 seconde pour activer ou désactiver la fonction de streaming RTMP.
- Appuyez sur la touche numérique « 9 » et maintenez-la enfoncée pendant 1 seconde pour forcer l'appareil photo à passer en mode veille. Cela coupera tout le streaming vidéo. Pour le réveiller, appuyez à nouveau sur le bouton pendant 1 seconde ou appuyez sur le bouton de direction. Cela ne fonctionne pas lorsque la diffusion USB est activée.
- **Sélection caméra** (CAMERA SELECT): une seule télécommande peut commander jusqu'à trois caméras USB AVer. Pour relier des caméras, utilisez PTZApp 2 ou accédez à la page Web IP pour la configurer. Si vous ne paramétrez aucune liaison, vous pouvez commander toutes les caméras USB AVer situées à proximité, quel que soit le chiffre sur lequel vous appuyez.
- **Cadrage Intelligent** (SmartFrame): appuyez pendant 1 à 2 secondes pour commuter la fonction SmartFrame (cadrage intelligent) entre les modes Cadrage manuel /Cadrage automatique / Cadrage préréglé / Suivi audio / Présentation. Un message (Voir l'image ci-dessous, uniquement lors de l'utilisation de la fonction de sortie HDMI) s'affichera à l'écran pour préciser le mode.

Manual Frame	Auto Frame
Preset Framing	Audio Tracking
Presentation Mode	

**[Remarque]** Le Cadrage Intelligent utilise une technologie de détection du visage et du corps. Les personnes portant des masques ou dont le profil facial est latéral peuvent tout de même être détectées. La distance de détection maximale est de 7 à 10 mètres de la caméra. Configurez les points préréglés à l'avance (Uniquement pour les points préréglés 1 - 9. Le préréglage 0 est pour la position d'origine).

## Installation murale

1. Utilisez le dessin de perçage fourni dans l'emballage pour percer les trous dans le mur où vous voulez installer la caméra.
2. Utilisez les vis (non fournies) pour fixer le support de montage en L **A** au mur.  
**[Remarque]** Pour un mur en ciment : Vis autotaraudeuses M4 x 20 mm (x4) + chevilles coniques en plastique  
Pour un mur en bois : Vis autotaraudeuses M4 x 20 mm (x4)
3. Assemblez ensuite les supports de montage en L **A** + **B** avec 2 vis (M4 x 8 mm, fournies).
4. Après avoir assemblé les supports de montage en L, utilisez des vis (non fournies) pour fixer la partie inférieure des supports de montage en L au mur.  
**[Remarque]** Pour un mur en ciment : Vis autotaraudeuses M4 x 20 mm (x2) + chevilles coniques en plastique  
Pour un mur en bois : Vis autotaraudeuses M4 x 20 mm (x2)
5. Faites passer les câbles par le trou des supports de montage en L et connectez les câbles aux ports de connexion correspondants.
6. Utilisez les vis restantes (1/4" - 20 L = 7,5 mm, fournies) pour maintenir la caméra sur les supports de montage en L.

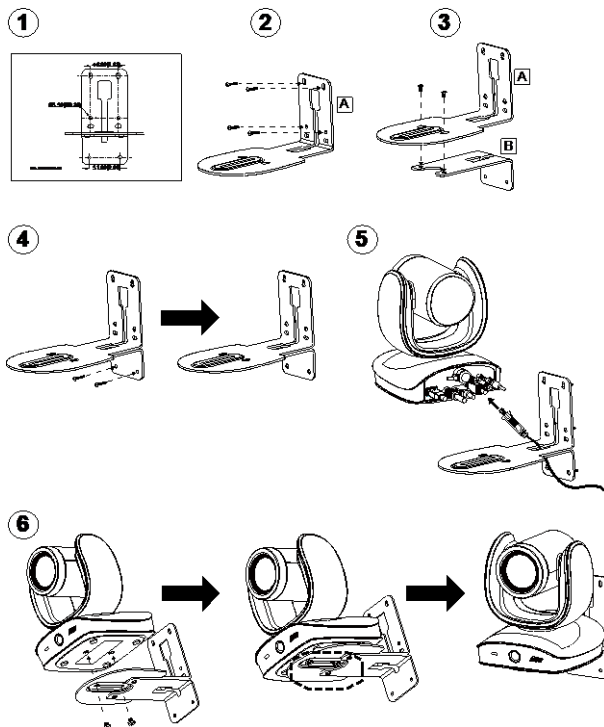

## Effectuer un appel vidéo

Un ordinateur est nécessaire pour utiliser ce périphérique.

1. Ouvrez votre application de collaboration vidéo tel Zoom, Microsoft® Teams, Skype for Business, Skype, Google Meet, Intel® Unite™, RingCentral, BlueJeans, V-Cube, LiveOn, CyberLink U Meeting®, TrueConf, Adobe Connect, Cisco WebEx®, Fuze, GoToMeeting™, Microsoft® Lync™, Vidyo, vMix, WebRTC, Wirecast, XSplit.
2. Définissez la CAM570 comme votre camera principal dans votre application (Veuillez consulter le guide de configuration de votre application pour plus de détails).
3. Vous êtes maintenant prêt à effectuer un appel vidéo.

**[Remarque]** La CAM570 est une caméra de conférence prête à l'usage. Le système ne nécessite pas de pilotes spéciaux. Pour les réglages avancés et la mise à jour du micrologiciel, veuillez télécharger **PTZApp 2**.

## Établir une connexion par le biais du navigateur

La CAM570 dispose d'un port Ethernet pour la diffusion en direct via IP et permet aux administrateurs de contrôler et de configurer la caméra à distance via un accès Internet. La CAM570 prend également en charge les fonctions RTSP et RTMP. Veuillez consulter le manuel de l'utilisateur ou contacter notre support technique pour plus de détails.

1. Assurez-vous que la CAM570 dispose d'une connexion d'accès à Internet.
2. Lancez PTZApp 2\* () et connectez la CAM570 à l'ordinateur avec un câble USB.

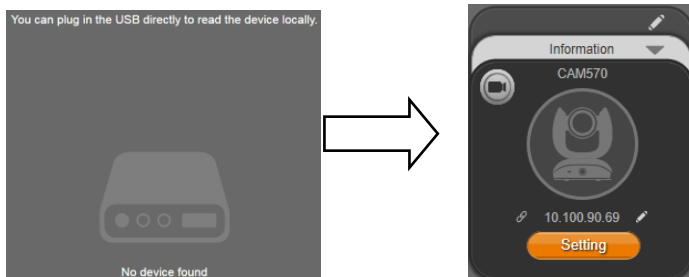

3. L'adresse IP par défaut de la caméra est **192.168.1.168**. Cliquez sur l'icône du crayon (✎) pour modifier l'adresse IP\*\*.

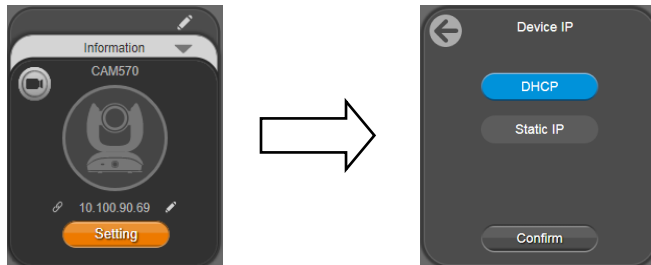

4. Cliquez sur l'icône du lien à Internet (🌐) pour lancer la page Chrome. Veuillez entrer le mot de passe (le mot de passe par défaut est **aver4321**).

**[Remarque]** Le navigateur prend en charge :

- Chrome : version 76.x ou supérieure
- Firefox : version 69 ou supérieure
- IE : Pas pris en charge

5. Après avoir modifié l'adresse IP, l'utilisateur peut accéder aux paramètres web de la caméra avec une connexion par câble Ethernet uniquement. Débranchez le câble USB.
6. L'écran principal du site Internet s'affiche comme suit.



\* Dans PTZApp 2, l'utilisateur peut modifier le réglage de l'adresse IP de la CAM570, configurer les paramètres de la caméra, mettre en place des fonctions de suivi grâce à l'IA et certains paramètres d'image avancés, effectuer des panoramiques, des inclinaisons et des zooms de la caméra. Veuillez vous référer au manuel de l'utilisateur pour plus de détails.

Veuillez vous rendre à <https://www.aver.com/download-center> (Siège mondial),

<https://www.aver europe.com/download-center> (Siège européen) ou

<https://www.averusa.com/business/support> (USA) pour télécharger l'application PTZApp 2. Après le téléchargement, double-cliquez sur le fichier et suivez les instructions à l'écran pour terminer l'installation.

Après avoir installé PTZApp2, double-cliquez sur son icône pour lancer l'application.

\*\* Pour prendre en charge les changements d'adresses IP dans les groupes, l'utilisateur peut télécharger l'application AVer IP Finder.



1. Téléchargez IP Finder à partir de <https://www.aver.com/download-center> (Siège social et Europe), ou <https://www.averusa.com/business/support> (USA).
2. Lancez IP Finder.
3. Cliquez sur « Recherche », et tous les périphériques disponibles seront listés à l'écran.

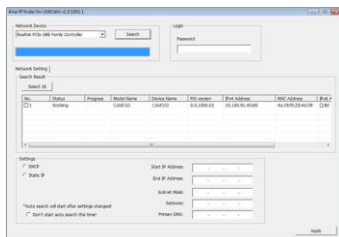

Cet appareil numérique de la classe A est conforme à la norme NMB-003 du Canada.

©2022 AVer Information Inc. Tous droits réservés.

Les informations contenues dans ces documents sont passibles de modifications sans avis préalable.

### Aide supplémentaire

Pour la FAQ, l'assistance technique et le téléchargement du logiciel et du mode d'emploi, rendez-vous sur le site:

Centre de téléchargement: <https://www.aveurope.com/download-center>

Assistance Technique: <https://www.aveurope.com/technical-support>

### Coordonnées de contact

AVer Information Europe B.V.

<https://www.aveurope.com>

Westblaak 134, 3012 KM, Rotterdam, The Netherlands

Tel: +31 (0) 10 7600 550

Assistance technique: eu.rma@aver.com

**Contenidos del paquete**

Unidad de Cámara	Mando a distancia/ Pilas AAA**	Adaptador de corriente y cable de alimentación*	Cable USB 3.0 Tipo-B a Tipo-A (3 m)
------------------	-----------------------------------	--	--

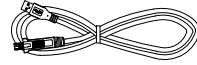
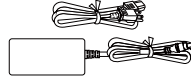
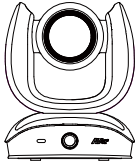

Cable adaptador RS232 Mini DIN 9 a Mini DIN 8	Cable HDMI (3 m)	Kit de montaje en pared	Tornillos para el montaje
--	------------------	----------------------------	------------------------------

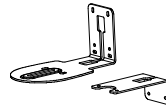
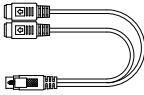

M4 x8mm (x2)

Tornillo de trípode	Papel de taladrado	Tarjeta de código QR
---------------------	-----------------------	----------------------

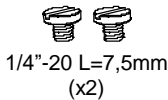
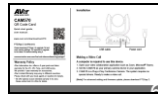
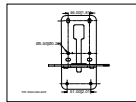
1/4"-20 L=7,5mm  
(x2)

\* El cable de alimentación variará según la toma de corriente estándar del país de vent.  
\*\* Las baterías AAA solo se proporcionan para EE. UU.

**Accesorios opcionales**

Cable USB 2.0 Tipo-B a Tipo-A (5 m)	Cable mini-DIN8 a D-Sub9	Soporte de TV plegable	Cable extensor USB 3.1 10 m / 20 m / 30 m
--	-----------------------------	---------------------------	--

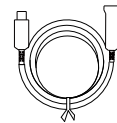
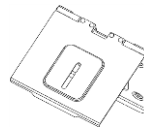
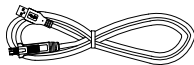
**Soporte para techo\*\***

\*Los accesorios opcionales variarán según el país donde se vendan.

\*\*Esta es una cámara de doble lente y no admite la instalación invertida. Para montarla en el techo, adquiera el soporte para montaje en el techo de AVer.

## Vista general

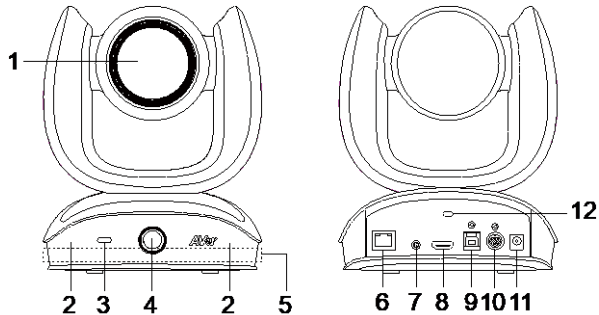

- |   |  |    |                               |
|---|--|----|-------------------------------|
| 1 | Lente de zoom óptico                   | 7  | Puerto de entrada de audio    |
| 2 | IR Sensor                              | 8  | Puerto HDMI ***               |
| 3 | LED de estado                          | 9  | Puerto USB 3.1 Tipo B         |
| 4 | Lente IA *                             | 10 | Puert de entrada/salida RS232 |
| 5 | Conjunto de micrófonos incorporado**** | 11 | DC 12V Power Jack             |
| 6 | Puerto PoE **                          | 12 | Bloqueo Kensington            |

\* Lente IA:

Los usuarios pueden ver la imagen de vista previa de la lente IA en PTZApp 2, la página web IP o la salida HDMI para verificar la ubicación de instalación de la cámara.

La lente IA detecta a los participantes dentro de su campo de vision de 95 grados para activar la lente de zoom óptico con el fin de seguir a las personas en la sala. No coloque la cámara sobre una mesa, porque bloquearía la vista de la lente IA. La altura de instalación sugerida es de al menos 1,5 m.

\*\* Fuente de alimentación sobre Ethernet (PoE), compatible con IEEE 802.3AT/802.3AF. Por favor, use el cable CAT 5e FTP (no incluido.)

\*\*\* La transmisión de salida HDMI admite la función de imagen en imagen (PIP). Para obtener más información, consulte el manual del usuario.

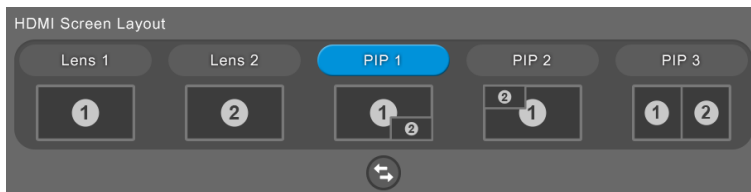

\*\*\*\* El conjunto de micrófonos incorporado está especialmente diseñado para el seguimiento de audio y no se puede utilizar como entrada de audio para videoconferencias.

## Indicador led

**Azul fijo:** encendido

**Rojo fijo:** iniciando

**Naranja fijo:** solo está conectado el cable de alimentación

**Azul fijo:** vídeo activado

**Blanco fijo:** el cable USB está conectado, pero la cámara no está transmitiendo

**Parpadeo naranja:** actualización manual de FW

### Control de gestos

**La luz azul parpadea durante 2 segundos:** activación de la función de control de gestos por medio de cualquier comando de gestos válido.

**La luz azul parpadea durante 4 segundos:** la cámara reconoce un comando de gestos válido e inicia la acción.

**[Nota]:** El control de gestos está desactivado de forma predeterminada. Puede activarlo en la PTZApp 2 o la página web IP. La distancia efectiva es de hasta 5 metros de distancia de la cámara.

## Instalación

1. Conecte la cámara al enchufe de la fuente de alimentación.

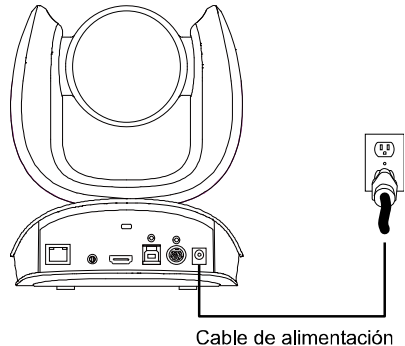

2. Conecte los cables necesarios.

### [Notas]

- Asegure los cables USB y RS232 con los tornillos correspondientes.
- Asegúrese que el cable esté bien conectado al conector de la cámara antes de fijar el cable.

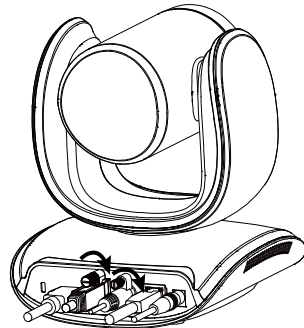

### 3. Conecte la cámara al ordenador/portátil.

#### [Notas]

- Use el cable USB 3.0 incluido en el paquete.
- CAM570 tiene el puerto USB 3.1 que es compatible con USB 2.0.

La resolución máximo/fps para el puerto USB 2.0 y USB 3.1 se muestran a continuación.

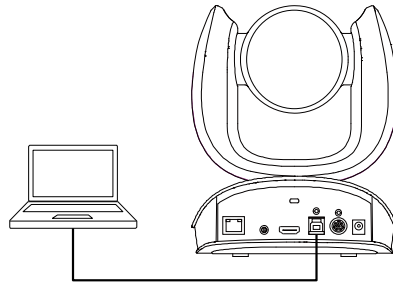

Cable USB

USB 2.0		USB 3.1		HDMI
YUV	M-JPEG	YUV	M-JPEG	
- Resolución de 640x480 o inferior, hasta 30fps - 720p, hasta 10fps	- 1080p/60fps	- Hasta 1080p/30fps - 720p/60fps	- Hasta 4k/30fps - 1080p/60fps	1080p/60fps 1080p/30fps

4. La lente de IA se utiliza para detectar participantes dentro de su campo de visión de 95 grados para activar la lente de zoom óptico para rastrear a las personas en la habitación. No coloque la cámara sobre la mesa porque la vista de la lente de IA se bloqueará. La altura de instalación sugerida es de al menos **1,5 m**.

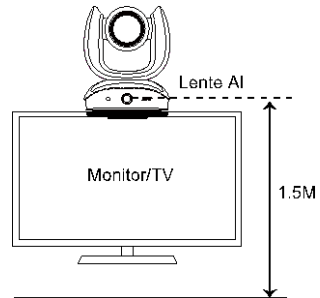

5. Conecte el cable Ethernet para el streaming IP y el control de cámara de forma remota.

#### [Notas]

- Para asegurarla estabilidad del streaming de vídeo IP, por favor use el cable CAT 5e FTP.

6. Conecte un cable HDMI a un monitor de TV para tener vídeo en vivo al instante.

#### [Notas]

- El puerto HDMI solo admite la resolución 1080p.
- Si selecciona RTSP/RTM con resolución de hasta 4K, se desactivará la transmisión de salida HDMI.

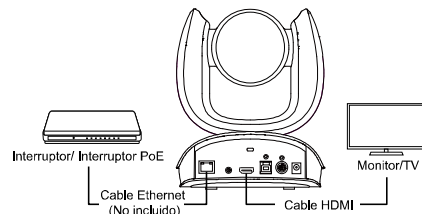

## Mando a distancia

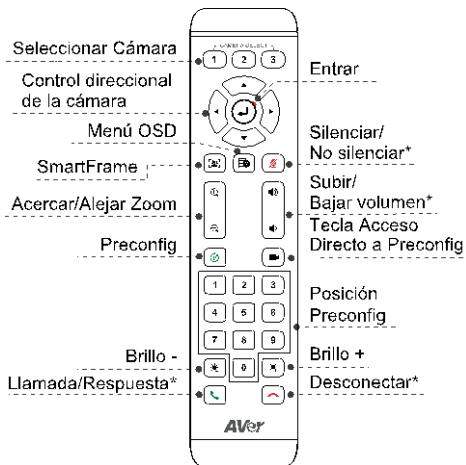

Pilas AAA (requeridas)

\* No es compatible con CAM570

- **Preconfig.** ( ): El botón preconfig. en el mando a distancia tiene 2 funciones.

**Para guardar un preconfig.** - Mueva la cámara a la posición deseada. Mantenga pulsado el botón preconfig. hasta que reciba el mensaje de guardado en la pantalla. Seleccione el botón 0 - 9 de posición de preconfig. para guardar la posición actual de la cámara. Repita los pasos si fuese necesario.

**Para cargar una preconfig.** - Pulse el botón Preconfig. y seleccione el botón 0 - 9 de posición preconfig. para cargar una posición guardada de la cámara. Repita los pasos si fuese necesario.

- Mantenga pulsado el botón de número “ ” durante 1 segundo para activar o desactivar la función WDR.  
**[Nota]** Se recomienda utilizar la función WDR en entornos con un fondo de alto contraste para mejorar el área oscura. La velocidad de fotografías descenderá a 30 fps o menos. Si las condiciones de luz son normales, esta función provocará que la imagen sea borrosa.
- Mantenga pulsado el botón de número “ ” durante 1 segundo para activar o desactivar la función SmartFrame.

- Mantenga pulsado el botón de número “ ” durante 1 segundo para activar o desactivar la función Streaming RTMP.
- Mantenga presionado el botón numérico “ ” durante 1 segundo para forzar a la cámara a ingresar al modo de suspensión. Cortará toda la transmisión de video. Para despertarlo, presione el botón durante 1 segundo nuevamente o presione el botón de dirección. No funciona mientras la transmisión USB está activada.

- **Seleccionar Cámara** ( ): Un mando a distancia puede controlar hasta tres cámaras AVer USB. Para vincular cámaras, utilice la PTZApp 2 o accede a la página web IP. Si no realiza ningún ajuste de vinculación, no importa el número que pulse, podrá controlar todas las cámaras USB de AVer a su alrededor.

**SmartFrame** ( ): Pulse este botón durante 1~2 segundos para cambiar a la función SmartFrame entre los modos Manual Framing/Auto Framing/Preset Framing/Seguimiento de audio/Presentación. de vídeo. Se mostrará un mensaje en la pantalla (Vea la imagen a continuación, solo cuando use la función de salida HDMI) para indicar el modo.

**Manual Frame**   **Auto Frame**  
**Preset Framing**   **Audio Tracking**  
**Presentation Mode**

**[Nota]** SmartFrame despliega la tecnología de detección de cara y cuerpo. Las personas que lleven mascarillas o perfiles faciales laterales también podrán ser reconocidas. La distancia máxima de detección es de 7 a 10 metros de distancia de la cámara.

Configure los puntos predeterminados de antemano (solo para los puntos predeterminados 0 - 9. El valor predeterminado 0 es para la posición inicial).

## Instalación de montaje en pared

1. Use el papel de taladrado incluido en el paquete para taladrar los orificios en la pared donde el usuario desea montar la cámara.
2. Use los tornillos (no incluidos) para asegurar el soporte **A** de montaje en L en la pared.  
**[Nota]** Para pared de cemento: M4 x 4 tornillos autorroscantes de 20 mm + taco cónico de plástico  
Para pared de madera: M4 x 4 tornillos autorroscantes de 20 mm
3. A continuación, instale los soportes **A** + **B** de montaje en L con 2 tornillos (M4 x 8 mm, incluidos en el paquete).
4. Después de instalar los soportes de montaje en L, use los tornillos (no incluidos) para asegurar la parte inferior de los soportes de montaje en L en la pared.  
**[Nota]** Para pared de cemento: M4 x 2 tornillos autorroscantes de 20 mm + taco cónico de plástico  
Para pared de madera: M4 x 2 tornillos autorroscantes de 20 mm
5. Pase los cables a través de los orificios de los soportes de montaje en L y conecte los cables con los puertos de conexión correspondientes.
6. Use los tornillos restantes (1/4" - 20 L = 7,5 mm, incluidos en el paquete) para asegurar la cámara en los soportes de montaje en L.

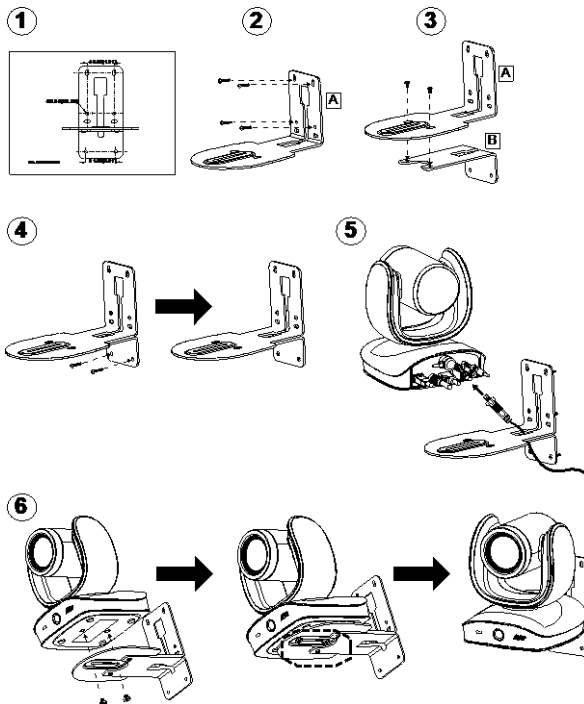

## Realizar una vídeollamada

Se requiere un ordenador para utilizar este dispositivo.

1. Abra la aplicación de colaboración de vídeo, como Zoom, Microsoft® Teams, Skype for Business, Skype, Google Meet, Intel® Unite™, RingCentral, BlueJeans, V-Cube, LiveOn, CyberLink U Meeting®, TrueConf, Adobe Connect, Cisco WebEx®, Fuze, GoToMeeting™, Microsoft® Lync™, Vido, vMix, WebRTC, Wirecast o XSplit.
2. Configure la CAM570 como su dispositivo primario de cámara en su aplicación (consulte la guía de instalación de la aplicación para obtener más detalles).
3. Preparado para realizar una vídeollamada.

**[Nota]** CAM570 es una cámara de conferencia de conectar y usar. El sistema no requiere de controladores especiales. Para acceder a la configuración avanzada y la actualización del firmware, por favor descárguese **PTZApp 2**.

## Realice la conexión a través del navegador

CAM570 tiene un puerto Ethernet para el streaming y permite a los administradores controlar y configurar de forma remota la cámara a través de internet. Además, CAM570 también admite las funciones RTSP y RTMP. Para obtener más detalles, por favor consulte el manual del usuario o póngase en contacto con nuestro soporte técnico.

1. Asegúrese que la CAM570 tenga conexión a internet.
2. Ejecute PTZApp 2\* (📱) y conecte la CAM570 al ordenador con el cable USB.

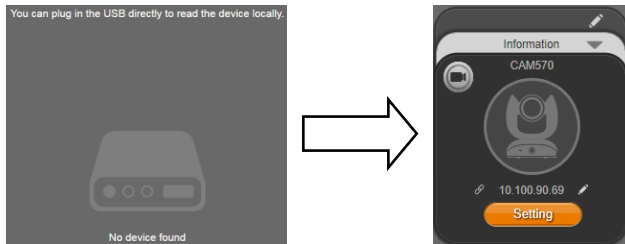

3. La dirección IP predeterminada de la cámara es **192.168.1.168**. Haga clic en el icono del lápiz (✎) para editar la dirección IP\*\*.

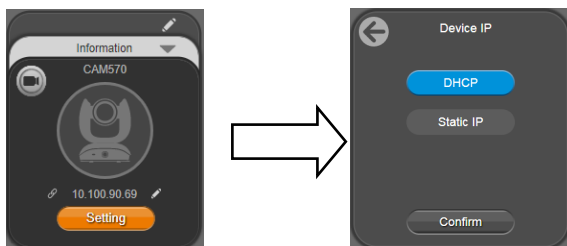



- Haga clic en el icono de enlace web (🔗) para ejecutar la página web de Chrome. Por favor, introduzca la contraseña (la contraseña predeterminada es **aver4321**).

**[Nota]** Los navegadores soportados son:

- Chrome: versión 76.x o superior
- Firefox: versión 69 o superior
- IE: No es compatible

- Después de editar la dirección IP, el usuario puede acceder a la configuración del acceso web de la cámara solo con la conexión del cable Ethernet. Desconecte el cable USB.
- Se muestra a continuación la pantalla principal de la web.

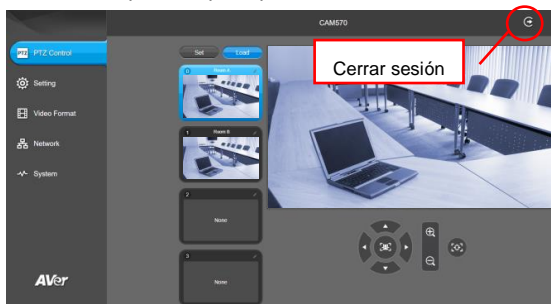

\* En PTZApp 2, el usuario puede modificar la configuración de la dirección IP de la CAM570, configurar los parámetros de la cámara, configurar las funciones de seguimiento AI y algunas configuraciones avanzadas de imagen, como panorámica, inclinación y el zoom de la cámara. Consulte el manual del usuario para conocer los detalles.

Por favor, vaya a <https://www.aver.com/download-center> (Sede y Europa) o <https://www.averusa.com/business/support> (USA) para descargarse PTZApp2. Después de la descarga, haga doble clic sobre el archivo y siga las instrucciones en pantalla para completar la instalación.

Después de instalar PTZApp2, haga doble clic en el icono PTZApp2 para ejecutar la aplicación.

\*\* Para dar soporte de los cambios de dirección IP en los grupos, el usuario puede descargarse la app AVer IP Finder.

- Descárguese el buscador de IP desde el enlace <https://www.aver.com/download-center> (Sede Global), <https://www.avereurope.com/download-center> (Sede Europea) o en <https://www.averusa.com/business/support> (USA).
- Ejecute el buscador IP.
- Haga clic en “**Buscar**”, y todos los dispositivos disponibles aparecerán listados en la pantalla.

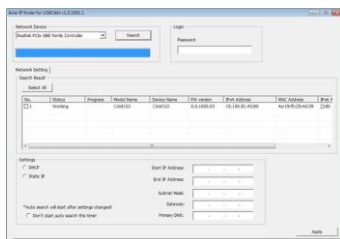

@2022 AVer Information Inc. Todos los derechos reservados.

La información contenida en este documento está sujeta a cambios sin previo aviso.

### **Ayuda Adicional**

Para preguntas frecuentes, soporte técnico y descargas de software y manuales del usuario, visite:

Centro de descargas: <https://www.avereurope.com/download-center>

Soporte técnico: <https://www.avereurope.com/technical-support>

### **Información de contacto**

AVer Information Europe B.V.

<https://www.avereurope.com>

Westblaak 134, 3012 KM, Rotterdam, The Netherlands

Tel: +31 (0) 10 7600 550

Soporte técnico: eu.rma@aver.com

## Комплект поставки

Модуль камеры	Пульт ДУ / Батарейки AAA**	Адаптер питания и шнур питания*	Кабель USB 3.0 Type-B - Type-A (3 м)
---------------	-------------------------------	---------------------------------------	---

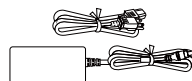
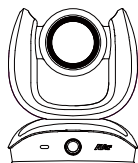

Переходной кабель RS232 «Mini DIN 9 - DIN 8»	Кабель HDMI (3 м)	комплект настенного монтажа	Монтажные винты
---	----------------------	--------------------------------	-----------------

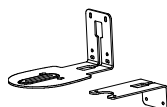
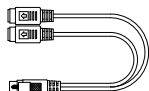

Винт штатива	Сверильный шаблон	Талон с QR-кодом
--------------	-------------------	------------------

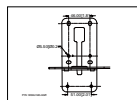

\* Вид сетевой вилки зависит от типа стандартной электророзетки в стране продажи устройства.

\*\* Батарейки AAA предназначены только для США.

## Дополнительные принадлежности

Кабель USB 2.0 Type-B - Type-A (5 м)	Кабель Mini DIN8 / D-Sub9	Складное крепление для ТВ	Удлинитель USB 3.1 (10 м / 20 м / 30 м)
---	------------------------------	------------------------------	--

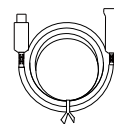
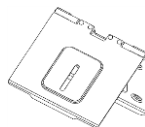

Крепление на потолок\*\*



\* Дополнительные аксессуары зависят от страны продажи.

\*\* Эта камера с двумя объективами и не поддерживает монтаж в перевернутом положении. Для монтажа на потолке приобретите потолочное крепление в компании AVer.

## Основные элементы

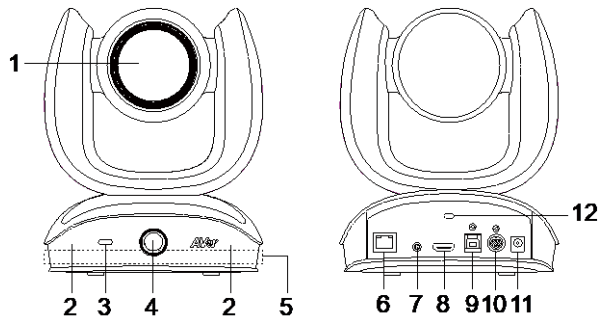

- |   |                                  |    |                         |
|---|----------------------------------|----|-------------------------|
| 1 | Объектив с оптическим зумом      | 7  | Порт аудиовхода         |
| 2 | IR Sensor                        | 8  | Порт HDMI ***           |
| 3 | Индикатор состояния              | 9  | Порт USB 3.1 (типа B)   |
| 4 | Объектив AI *                    | 10 | Порт ввода/вывода RS232 |
| 5 | Встроенный массив микрофонов**** | 11 | DC 12V Power Jack       |
| 6 | Порт PoE **                      | 12 | Замок Kensington        |

### \* Объектив AI

Пользователи могут видеть изображение предварительного просмотра объектива AI в приложении PTZApp 2, на веб-странице IP или на выходе HDMI, чтобы проверить место установки камеры.

Объектив AI позволяет обнаружить участников встречи в пределах угла обзора 95° и активировать оптический зум-объектив для отслеживания людей, присутствующих в зале. Не ставьте камеру на стол, так как изображение с объектива AI будет заблокировано. Рекомендуемая высота установки составляет не менее 1,5 м.

\*\* Power over Ethernet plus (PoE +), совместимый с IEEE 802.3AT / 802.3AF. Используйте кабель FTP CAT 5e (не входит в комплект).

\*\*\* Поточное воспроизведение через выход HDMI поддерживает функцию "картинка в картинке" (PIP). Более подробное описание приведено в руководстве пользователя.

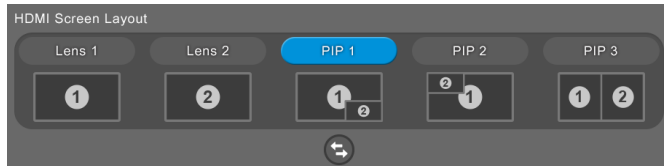

\*\*\*\* Массив встроенных микрофонов специально разработан для аудиотрекинга и не может использоваться в качестве аудиовхода для видеоконференций.

## ЖК индикатор

**Горит синим:** Питание включено

**Горит красным:** Загрузка системы

**Горит оранжевым:** Подключен только кабель питания

**Горит синим: Видео**

**Горит белым:** USB-кабель подключен, но камера не ведет потоковой передачи.

**Мигает оранжевым цветом:** обновите микропрограмму вручную.

### Управление жестами

**Синий индикатор мигает в течение 2 секунд:** Функция управления жестами успешно включена при помощи любой действующей команды жестов

**Синий индикатор мигает в течение 4 секунд:** Камера распознает действующую команду жестов и начинает действовать.

**[Примечание]** По умолчанию управление жестами отключено. Включите его с помощью PTZApp 2 или веб-страницы по IP-соединению. Эффективное расстояние составляет до 5 метров от камеры.

## Установка

1. Подсоедините камеру к электророзетке.

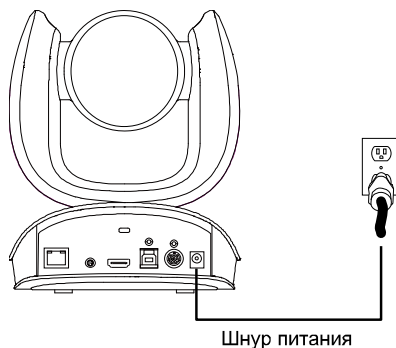

2. Подключите необходимые кабели.

### **[Примечания]**

- Закрепите кабели USB и RS232 встроенными винтами.
- Перед закреплением кабеля убедитесь в надежности подсоединения кабеля к разъему камеры.

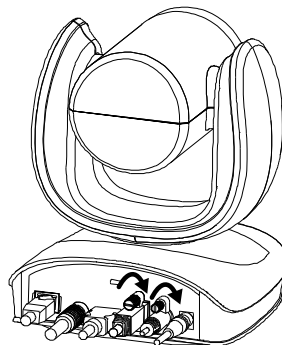

**3. Подключите камеру к компьютеру/ноутбуку.**

**[Примечания]**

- Используйте кабель USB 3.0, входящий в комплект поставки.
  - Камера CAM570 имеет порт USB 3.1, совместимый с USB 2.0.
- Ниже приведены макс. разрешение и скорость передачи кадров для портов USB2.0 и USB3.1.

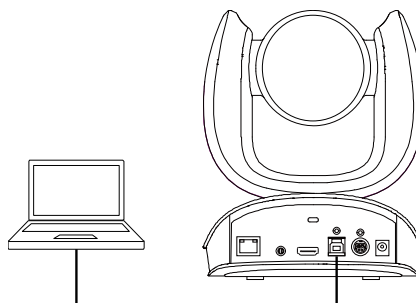

Кабель USB

USB 2.0		USB 3.1		HDMI
YUV	M-JPEG	YUV	M-JPEG	
- 640x480 или менее, до 30 кадр/с. - 720р, до 10 кадр/с	- 1080р/60fps	- до 1080р/30 кадр/с - 720р/60fps	- до 4к/30 кадр/с - 1080р/60fps	1080р/60fps 1080р/30fps

4. Объектив AI используется для обнаружения участников в пределах его поля обзора 95 градусов, чтобы активировать объектив с оптическим зумом для отслеживания людей в комнате. Не кладите камеру на стол, потому что обзор объектива AI будет заблокирован. Рекомендуемая высота установки - не менее **1,5 м.**

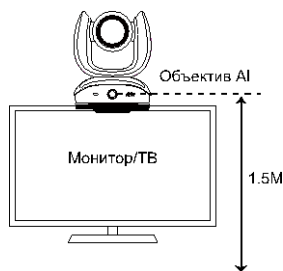

5. Подключите кабель RJ45 для IP-трансляции и дистанционного управления камерой.

**[Примечания]**

- Чтобы обеспечить стабильность IP-трансляции видео используйте кабель FTP категории 5е.

6. Подключите кабель HDMI к телевизору, чтобы получить видеоизображение в режиме реального времени.

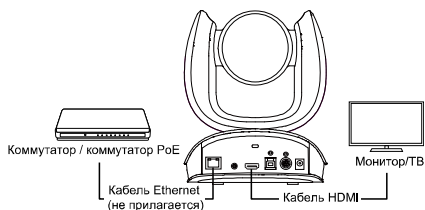

**[Примечания]**

- Порт HDMI поддерживает только разрешение 1080р.
- При выборе разрешения RTSP/RTMP до 4к потоковая передача через HDMI будет отключена.

# Пульт ДУ

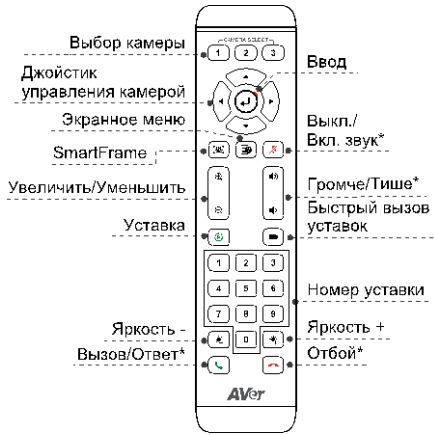

Батареи AAA (требуются)

\* Не поддерживается для CAM570

- **Уставка** (Preset): Кнопка Preset (Уставка) на пульте выполняет 2 функции.

**Сохранение уставки** - переместите камеру в нужное положение. Прижмите кнопку Preset (Уставка) до появления на экране запроса на сохранение уставки. Выберите номер уставки 0 - 9 для сохранения текущего положения камеры. Если требуется, повторите указанную процедуру.

**Загрузка уставки** - прижмите кнопку Preset (Уставка) и кнопку номера уставки 0 - 9 для загрузки сохраненного положения камеры. Если требуется, повторите указанную процедуру.

- Прижмите кнопку с номером «1» на 1 секунду, чтобы включить или выключить функцию WDR.

**[Примечание]** Функция WDR рекомендуется использовать для улучшения изображения темной области при высококонтрастном фоне. При этом частота кадров упадет до 30 кадров/с или ниже. Если световые условия нормальные, включение этой функции приводит к затемнению изображения.

- Прижмите кнопку с номером «5» на 1 секунду, чтобы включить или выключить функцию SmartFrame.

- Прижмите кнопку с номером «8» на 1 секунду, чтобы включить или выключить функцию трансляции потока RTMP.
- Нажмите и удерживайте цифровую кнопку «9» в течение 1 секунды, чтобы камера перешла в спящий режим. Это отключит все потоковое видео. Чтобы разбудить его, снова нажмите кнопку на 1 секунду или нажмите кнопку направления. Это не работает, пока включена потоковая передача по USB.

- **Выбор камеры** (CAMERA SELECT): Одним пультом дистанционного управления можно управлять до трех конференц-камер AVer. Для привязки камер используйте приложение PTZApp 2 или перейдите на веб-страницу камеры по IP-соединению для выполнения настройки. Если вы не выполните настройки привязки, то независимо от того, какую цифру вы нажмете, вы сможете управлять всеми USB-камерами AVer рядом с вами.

- **SmartFrame** (SmartFrame): Нажмите и удерживайте в течение 1–2 секунд, чтобы переключить функцию SmartFrame на режимы Ручное кадрирование/Автокадрирование/Предварительное кадрирование/аудиотрекинга/презентации. На экран появится сообщение о выбранном режиме (См. рисунок ниже, только при использовании функции выхода HDMI).

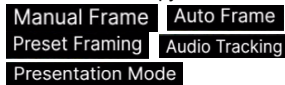

**[Примечание]** Функция SmartFrame использует алгоритмы распознавания лица и тела. Также обеспечивается распознавание людей в масках и бокового профиля лиц. Максимальная дальность обнаружения составляет 7-10 метров от камеры предустановленные точки (только для предустановленных точек 1 - 9. Предустановка 0 предназначена для исходного положения).

## Настенный монтаж

1. С помощью прилагаемого сверлильного шаблона просверлите в стене крепежные отверстия в месте крепления камеры.
2. С помощью винтов (не прилагаются) прикрепите к стене Г-образный кронштейн **A**.  
[Примечание] Для цементной стены: Самонарезные винты М4 х 20 мм (4 шт.) + пластиковые конические дюбели  
Для деревянной стены: Самонарезные винты М4 х 20 мм (4 шт.)
3. Затем скрепите Г-образные кронштейны **A** + **B** двумя винтами (М4 х 8 мм, входят в комплект поставки).
4. После сборки Г-образных кронштейнов, прикрепите нижний Г-образный кронштейн к стене с помощью винтов (не прилагаются).  
**[Примечание]** Для цементной стены: Самонарезные винты М4 х 20 мм (2 шт.) + пластиковые конические дюбели  
Для деревянной стены: Самонарезные винты М4 х 20 мм (2 шт.)
5. Пропустите кабели через отверстие в Г-образном кронштейне и подключите их к соответствующим разъемам камеры.
6. С помощью оставшихся винтов (1/4 дюйма - 20 L = 7,5 мм, из комплекта поставки) закрепите камеру на Г-образных кронштейнах.

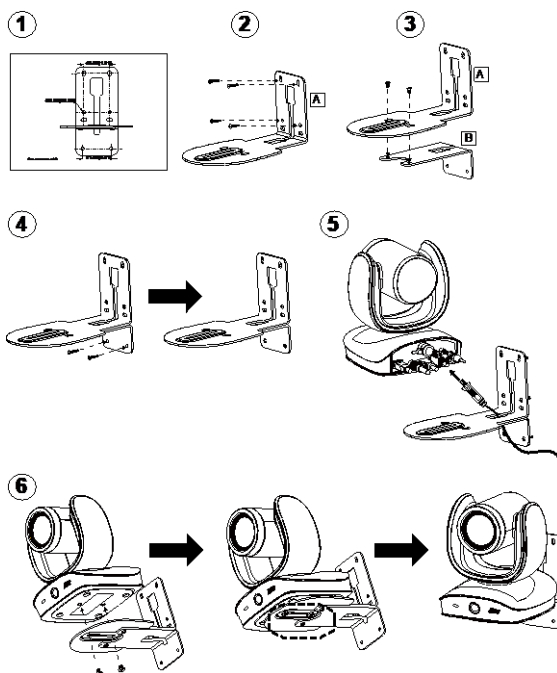



## Проведение видеоконференции

Для использования этого устройства требуется компьютер.

1. Откройте приложение для проведения видеоконференций, например Zoom, Microsoft® Teams, Skype for Business, Skype, Google Meet, Intel® Unite™, RingCentral, BlueJeans, V-Cube, LiveOn, CyberLink U Meeting®, TrueConf, Adobe Connect, Cisco WebEx®, Fuze, GoToMeeting™, Microsoft® Lync™, Vido, vMix, WebRTC, Wirecast, XSplit.
2. Установите CAM570 в качестве основной камеры в вашем приложении. (см. руководство по настройке приложения).
3. Подготовьтесь к проведению видеоконференции.

**[Примечание]** Камера CAM570 - самонастраиваемая конференц-камера. Для работы системы не требуются специальные драйверы. Для расширенной настройки параметров и обновления микропрограммы необходимо скачать приложение **PTZApp 2**.

## Установка соединения через браузер

Камера CAM570 имеет порт Ethernet для IP-трансляций, который позволяет администраторам удаленно управлять и настраивать камеру через интернет. Кроме того, CAM570 поддерживает функции RTSP и RTMP. Для получения дополнительных сведений прочтите руководство пользователя либо обратитесь в нашу службу технической поддержки.

1. Убедитесь, что камера CAM570 подключена к интернету.
2. Запустите приложение PTZApp 2\* (📱) и подсоедините CAM570 к ПК с помощью кабеля USB.

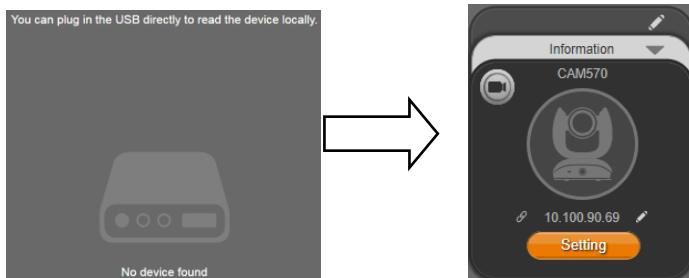

3. Базовый IP-адрес камеры: **192.168.1.168**. Для редактирования IP-адреса нажмите на значок «карандаш» (✎)\*\*.

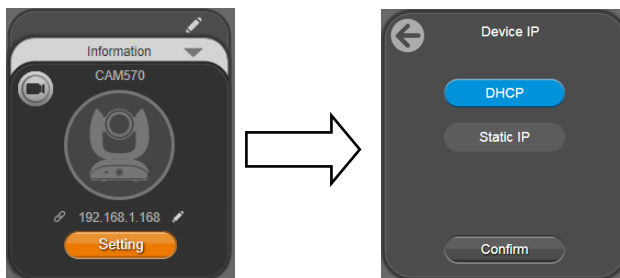

4. Нажмите на значок веб-соединения (🔗) для запуска программы Chrome. Введите пароль (пароль по умолчанию: **aver4321**).

**[Примечание]** Поддержка браузеров:

- Chrome: версия 76.x или выше
- Firefox: версия 69 или выше
- IE: не поддерживается

5. После установки IP-адреса вы можете получить доступ к веб-интерфейсу настроек камеры при наличии соединения по кабелю Ethernet. Отсоедините USB-кабель.
6. Откроется основной экран веб-интерфейса, как показано ниже.

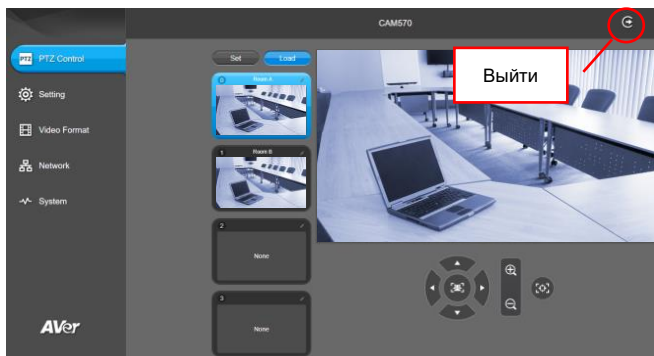

\* Приложение PTZApp 2 позволяет изменить настройку IP-адреса CAM570, настраивать параметры камеры, AI-функции отслеживания и расширенные настройки изображения, контролировать поворот, наклон и увеличение камеры. См. руководство пользователя. Загрузите приложение PTZApp 2 с сайта <https://www.aver.com/download-center> (международные офисы), <https://www.avereurope.com/download-center> (европейские офисы) или <https://www.averusa.com/business/support> (в США). Дважды нажмите на файл и выполните установку, следуя инструкциям на экране. После установки PTZApp 2 вы сможете запускать приложение двойным щелчком на значке PTZApp 2.

\*\* Для поддержки групповой настройки IP-адресов необходимо загрузить приложение AVer IP Finder.

1. Загрузите приложение IP Finder с сайта <https://www.aver.com/download-center> (Штаб-квартира и Европа) или <https://www.averusa.com/business/support> (в США).
2. Запустите приложение IP Finder.
3. Нажмите «**Search**» (Поиск), после этого на экране отобразится список всех доступных устройств.

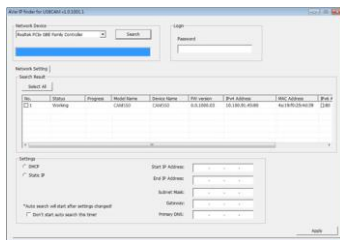

©2022 AVer Information Inc. Все права защищены.

Информация, содержащаяся в данном документе, может изменяться без уведомления.

### **Дополнительная помощь**

Чтобы получить ответы на часто задаваемые вопросы, техническую поддержку, загрузить программное обеспечение и руководство пользователя, посетите:

Центр загрузок: <https://www.aver.com/download-center>

Техподдержка: <https://www.aver.com/technical-support>

### **Контактная информация**

AVer Information Inc.

<https://www.aver.com>

8F, No.157, Da-An Rd., Tucheng Dist., New Taipei City 23673, Taiwan

Тел.: +886 (2) 2269 8535