

## ZAPOJENÍ

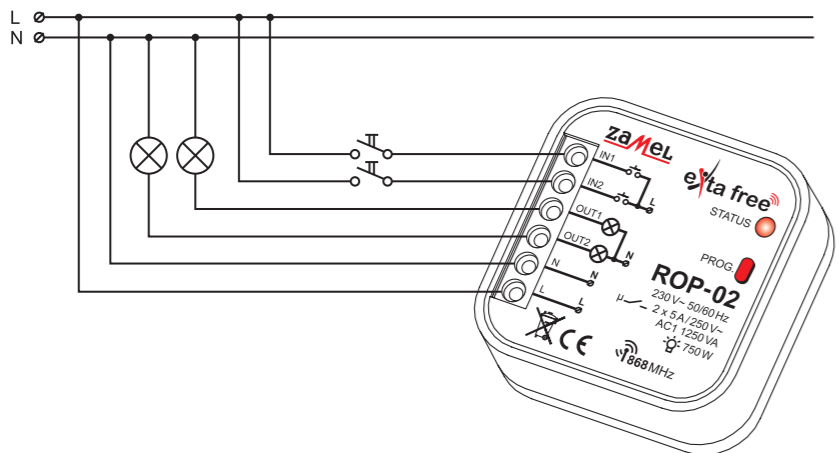

## MONTÁŽ

1. Rozpojit napájecí obvod.
2. Odpovídajícím zařízením zkontrolovat beznapěťový stav na napájecích vodičích.
3. Zapojit vodiče do kontaktů shodně se schématem zapojení.
4. Nainstalovat zařízení ROP-02 do instalační krabice.
5. Zapojit napájecí obvod.

## ZATÍŽITELNOST

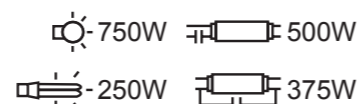

## POUŽITÍ

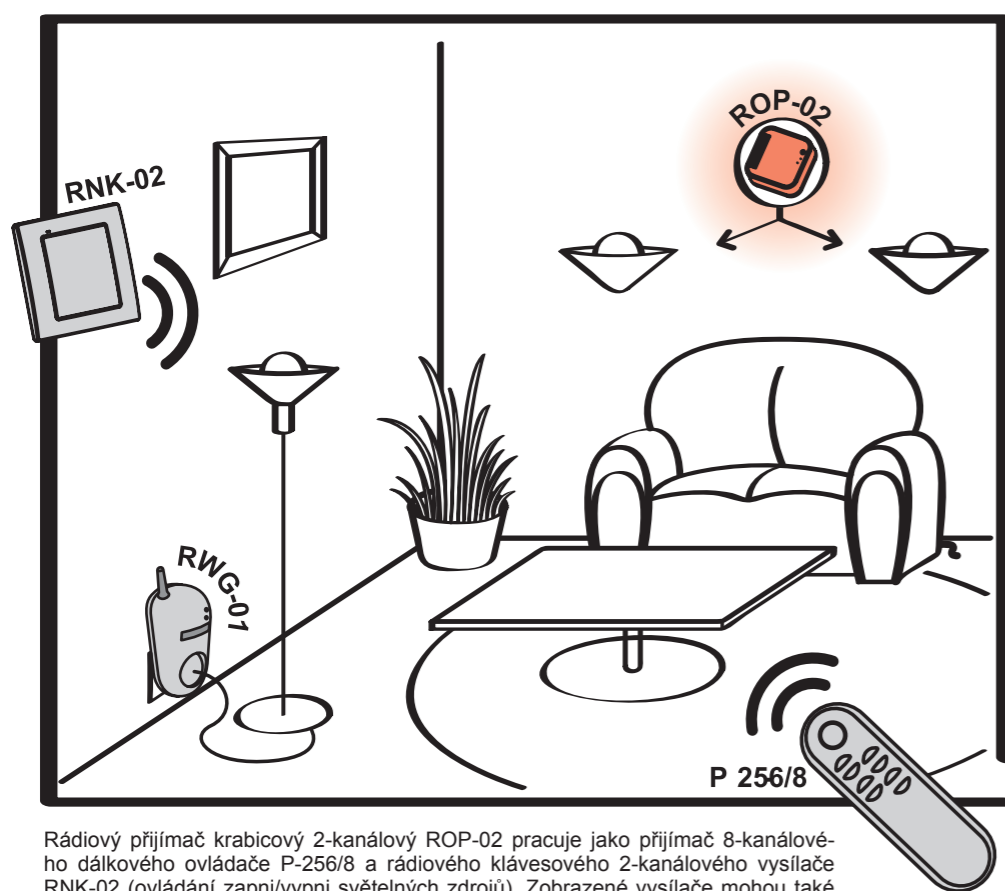

Rádiový přijímač krabicový 2-kanálový ROP-02 pracuje jako přijímač 8-kanálového dálkového ovládače P-256/8 a rádiového klávesového 2-kanálového vysílače RNK-02 (ovládání zapni/vypni světelných zdrojů). Zobrazené vysílače mohou také ovládat dálkově ovládané zásuvky RWG-01.

Zařízení firmy Zamel označené tímto symbolem vzájemně spolupracují.

## ZÁRUKA

Výrobce poskytuje 24 měsíční záruku

1. ZAMEL Sp. Z o.o. poskytuje na výrobek záruku po dobu 24 měsíců
2. Záruka se nevztahuje na:
  - a. mechanické poškození vzniklé transportem, nakládkou/vykládkou nebo jinými okolnostmi
  - b. poškození vzniklé v důsledku nesprávné instalace nebo nesprávným používáním
  - c. poškození vzniklé v důsledku zásahu kupujícího nebo jeho klientů do výrobku nebo výrobků, které jsou nutné k funkci zakoupeného výrobku
  - d. poškození vzniklé působením přírodních sil a náhodných jevů, za které není výrobce zodpovědný
3. Přípomínky týkající se záruky nahlašuje kupující písemně v místě zakoupení nebo ve firmě ZAMEL Sp. Z o.o.
4. ZAMEL Sp. Z o.o. se zavazuje posoudit reklamaci v souladu s platnými předpisy
5. O formě vyřízení reklamace (výměna výrobku, jeho oprava, nebo vrácení peněz) rozhoduje ZAMEL Sp. Z o.o.

Razítko a datum prodávajícího, datum prodeje

# RÁDIOVÝ PŘIJÍMAČ KRABICOVÝ 2-KANÁLOVÝ ROP-02

návod k obsluze



Zakład Mechaniki i Elektroniki  
ZAMEL sp.j.  
J.W. Dzida, K. Łodzińska

**zamel**

ul. Zielona 27, 43-200 Psczycza, Poland  
Tel. +48 (32) 210 46 65, Fax +48 (32) 210 80 04  
www.zamelcet.com, e-mail: marketing@zamel.pl

## POPIS FUNKCE

Rádiové přijímače krabicové se využívají jako montážní prvky v instalačních krabicích na i pod omítku i jako výkonná zařízení přímo v krytech osvětlení i jiných přijímačů. ROP-02 umožňuje práci v pěti různých režimech (zapnutí, vypnutí, režim monostabilní, bistabilní, časový).

## VLASTNOSTI

- Spolupráce s vysílači bezdrátového systému ovládání EXTA FREE,
- Dvě výstupní relé (kontakty s napětím 230V ~),
- Ovládání práce osvětlení, vytápění, další,
- Jednoduchá montáž do krabice pod omítku Ø60 mm,
- 5 režimů práce: zapnutí, vypnutí, režim monostabilní, bistabilní, časový (zpožděné vypnutí),
- Velký dosah práce (do 250 m),
- Optická signalizace činnosti,
- Nízká spotřeba, možnost průběžné práce,
- Možnost zvětšení dosahu práce použitím zesilovače RTN-01.



**POZOR**

Zařízení je třeba zapojit do jednofázové sítě v souladu s platnými normami. Způsob zapojení je popsán v návodu. Práce spojené s instalací, zapojením a regulací by měl provádět kvalifikovaný elektrikář, který se seznámil s návodem k obsluze a funkcemi zařízení. Po demontáži krytu nelze uplatňovat záruku. Před započítím instalace se upevněte, jestli jsou přívodní kabely bez napětí. K instalaci použijte křížový šroubovák o průměru 3,5 mm. Na správnost funkce má vliv způsob dopravy, skladování a používání zařízení. V následujících případech se nedoporučuje instalace zařízení: chybějící součásti, poškození nebo deformace zařízení. V případě nesprávné funkce vraťte výrobek výrobci.



Označení elektrozařízení pro účely zpětného odběru elektrozařízení a odděleného sběru elektroodpadů

## TECHNICKÁ DATA

ROP-02	
Napájecí svorky:	L, N
Jmenovité napětí napájení:	230V ~
Tolerance napájecího napětí:	-15 + +10 %
Jmenovitá frekvence:	50 / 60 Hz
Jmenovitý odběr:	0,39 W pohotovostní režim / 0,69 W pracovní režim
	1 kanál / 1,09 W režim práce 2 kanály
Počet pracovních režimů:	5
Počet kanálů:	1
Přenos:	rádiový 868,32 MHz
Způsob přenosu:	jednosměrný
Kódování:	přenos s adresací
Maximální počet vysílačů:	32
Dosah práce:	do 250 m v otevřeném terénu
Nastavení času:	1 s + 18 hodin (co 1 s)
Optická signalizace činnosti přijímače:	červená LED dioda
Spouštěcí kontakty:	IN1, IN2
Napájecí kontakty přijímače:	OUT1, OUT2 – napěťové výstupy
Parametry relé:	2NO 5A / 250V~AC 1 1250 VA (napěťové kontakty)
Počet spojovacích kontaktů:	6
Průměr spojovacích vodičů:	do 2,5 mm <sup>2</sup>
Pracovní teplota:	-10 + +55°C
Pracovní poloha:	libovolná
Upevnění krytu:	instalační krabice Ø60 mm
Stupeň chránění krytu:	IP20 (PN-EN 60529)
Ochranná třída:	II
Kategorie přepětí:	II
Stupeň znečištění:	2
Přepětíové napětí:	1 kV (PN-EN 61000-4-5)
Rozměry:	47,5 x 47,5 x 20 mm
Váha:	0,039 kg
Související normy:	PN-EN 60669, PN-EN60950, PN-EN 61000

## POPIS

Spouštěcí kontakty (IN1, IN2)

Výstupní kontakty (OUT1, OUT2)

Napájecí kontakty (L, N)

Optická signalizace činnosti přijímače

Programovací tlačítko

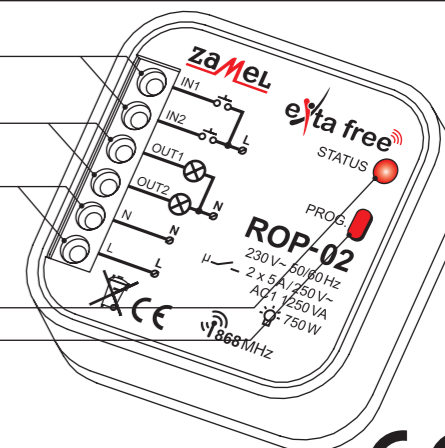

## FUNKCE

Zařízení může pracovat v pěti režimech:

**ON MONOSTABILNÍ**  
Relé pracuje pouze po dobu stisknutí vysílače.

**ON/OFF BISTABILNÍ**  
(jedno tlačítko) zařízení cyklicky mění stav relé po stisknutí stejného tlačítka.

**ON ZAPNI**  
Zařízení se spouští po stisknutí tlačítka.  
**OFF VYPNI**  
Zařízení se vypne po stisknutí tlačítka.

**ON ČASOVÝ**  
Zařízení se vypíná po naprogramovaném čase (tp), ale je možné jej vypnout před uplynutím nastaveného času. Čas nastavený výrobcem – 15 s.

**POZOR!**  
Navolený čas se nevymaže.

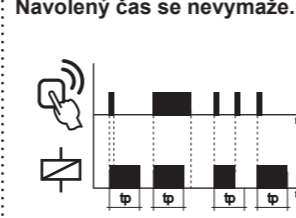
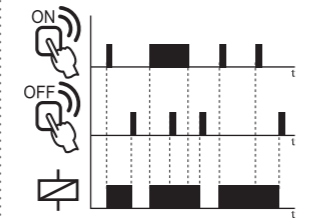
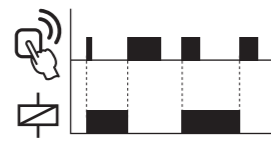
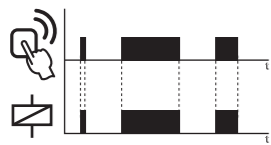

## PROGRAMOVÁNÍ RÁDIOVÝCH VYSÍLAČŮ – KANÁL 1

Režim **MONOSTABILNÍ**:

- 1 Stisknou tlačítko vysílače a přidržet ho.
- 2 Stisknou tlačítko PROG zařízení ROP-02 a držet ho než zasvítí (stálý signál) červená LED dioda. Poté uvolnit tlačítko PROG.
- 3 Uvolnit tlačítko vysílače. Zasvítí (přerušovaný signál) a následně stálý signál) červená LED dioda.
- 4 Stisknou stejné tlačítko, následně je uvolnit. LED dioda zasvítí (přerušovaný signál) a poté zhasne – ZÁPIS JE PROVEDEN

Režim **BISTABILNÍ**

- 1 Stisknou tlačítko PROG zařízení ROP-02 a přidržet ho než zasvítí (stálý signál) červená LED dioda. Poté uvolnit tlačítko PROG.
- 2 Stisknou tlačítko vysílače a přidržet ho. Zasvítí (přerušovaný signál a následně signál stálý) červená LED dioda.
- 3 Uvolnit tlačítko vysílače. LED dioda zasvítí (přerušovaný signál) a zhasne – ZÁPIS JE PROVEDEN

Režim **ZAPNI/VYPNI** (dvě tlačítka)

- 1 Stisknou tlačítko PROG zařízení ROP-02 a přidržet ho než zasvítí (stálý signál) červená LED dioda. Poté uvolnit tlačítko PROG.
- 2 Stisknou a následně uvolnit první tlačítko vysílače. Zasvítí (pulsující signál a následně signál stálý) červená LED dioda.
- 3 Stisknou a následně uvolnit druhé tlačítko vysílače. LED dioda zasvítí (přerušovaný signál) a následně zhasne – ZÁPIS JE PROVEDEN.

Režim **ČASOVÝ** (jedno tlačítko)

- 1 Stisknou tlačítko PROG zařízení ROP-02 a přidržet ho než zasvítí (stálý signál) červená LED dioda. Poté uvolnit tlačítko PROG.
- 2 Stisknou a následně uvolnit tlačítko vysílače. Zasvítí (pulsující signál a následně signál stálý) červená LED dioda.
- 3 Stisknou a následně uvolnit totéž tlačítko vysílače. LED dioda zasvítí (přerušovaný signál) a následně zhasne – ZÁPIS JE PROVEDEN.

Příklad postupu programování s použitím dálkového ovládače P-257/2. Pro ostatní rádiové vysílače EXTA FREE je postup analogický. **POZOR: Každý vysílač může spolupracovat s ROP-02 v jiném režimu práce v závislosti na jeho způsobu zapsání do zařízení. V jednom programovacím cyklu je možné do zařízení vepsat jeden vysílač. Stav plné paměti vysílačů je signalizován blikáním červené LED diody v průběhu pokusu naprogramovat další vysílače.**

## PROGRAMOVÁNÍ RÁDIOVÝCH VYSÍLAČŮ – KANÁL 2

- 1 Stisknou tlačítko PROG zařízení ROP-02 než zasvítí (stálý signál) červená LED dioda. Poté uvolnit tlačítko PROG. Počkat (ca 5 s) až se LED dioda rozsvítí (přerušovaný signál a následně signál stálý).
  - 2 Vybrat jeden z pěti režimů práce ROP-02 a naprogramovat zařízení analogicky jako pro 1. kanál.
- POZOR: pro monostabilní režim stisknout tlačítko dálkového ovládače před stisknutím tlačítka PROG.**

## PROGRAMOVÁNÍ ČASU

- 1 Stisknou tlačítko PROG zařízení ROP-02 a přidržet ho než zasvítí (stálý signál) červená LED dioda. Poté uvolnit tlačítko PROG. Počkat (cca 5 s) až se LED dioda rozsvítí (přerušovaný signál a následně signál stálý).
  - 2 Počkat po druhé (cca 5 s) až se LED dioda rozsvítí (přerušovaný signál a následně signál stálý).
- Pro KANÁL 1**
- 1 Stisknou tlačítko PROG zařízení ROP-02 a následně tlačítko uvolnit. Dioda LED zhasne a následně zasvítí (přerušovaný signál). Každé bliknutí LED diody znamená čas 1 sekundy.
  - 2 Po odpočítání požadovaného času (počet bliknutí červené LED diody) stisknout tlačítko PROG a poté jej uvolnit – ČAS JE NAPROGRAMOVÁN
- Pro KANÁL 2**
- 1 Počkat po třetí (cca 5 s) až se LED dioda rozsvítí (přerušovaný signál a následně signál stálý).
  - 2 Stisknou tlačítko PROG zařízení ROP-02 a následně tlačítko uvolnit. Dioda LED zhasne a poté se rozsvítí (pulsující signál). Každé bliknutí LED diody znamená čas 1 sekundy.
  - 3 Po odpočítání požadovaného času (počet bliknutí červené LED diody) stisknout tlačítko PROG a poté jej uvolnit – ČAS JE NAPROGRAMOVÁN
- Maximální čas je cca 18 hodin pro každý kanál.

## VYMAZÁNÍ RÁDIOVÝCH VYSÍLAČŮ

- 1 Stisknou tlačítko PROG zařízení ROP-02 a přidržet je.
- 2 Po cca 5 sekundách zasvítí (přerušovaný signál) červená LED dioda, následně zhasne.
- 3 Uvolnit tlačítko v ROP-02 – PAMĚŤ VYMAZÁNA.

## SPOLUPRÁCE A DOSAH PRÁCE

Symbol	ROP-01	ROP-02	ROB-01	SRP-02	SRP-03	RWG-01	RWL-01	ROM-01	ROM-10	RDP-01	RTN-01
RNK-02	180 m	200 m	200 m	200 m	200 m	250 m	180 m	250 m	250 m	180 m	250 m
RNK-04	180 m	200 m	200 m	200 m	200 m	250 m	180 m	250 m	250 m	180 m	250 m
P-256/8	230 m	250 m	250 m	250 m	250 m	300 m	200 m	300 m	300 m	230 m	300 m
P-257/4 (2)	180 m	200 m	200 m	200 m	200 m	250 m	180 m	250 m	250 m	180 m	250 m
RNM-10	230 m	250 m	250 m	250 m	250 m	300 m	200 m	300 m	300 m	230 m	300 m
RNP-01	160 m	180 m	180 m	180 m	180 m	200 m	160 m	200 m	200 m	160 m	200 m
RNP-02	160 m	180 m	180 m	180 m	180 m	200 m	160 m	200 m	200 m	160 m	200 m
RNL-01	160 m	180 m	180 m	není*	není*	200 m	160 m	200 m	200 m	160 m	200 m
RTN-01	200 m	200 m	200 m	200 m	200 m	250 m	200 m	250 m	250 m	200 m	250 m
RCR-01	160 m	180 m	180 m	není*	není*	200 m	160 m	200 m	200 m	160 m	200 m
RTI-01	160 m	180 m	180 m	180 m	180 m	200 m	160 m	200 m	200 m	160 m	200 m
RXM-01	230 m	250 m	250 m	250 m	250 m	300 m	200 m	300 m	300 m	230 m	300 m

\* - vysílače 1-kanálové nespouštějí s ovládačem rolet

**POZOR:** Uvedený dosah práce se vztahuje na otevřený prostor, tedy ideální podmínky bez překážek. Pokud je mezi vysílačem a přijímačem překážka, je třeba předpokládat snížení dosahu práce pro cihlu: od 10 do 40%, dřevo a sádkartón od 5 do 20%, železobeton od 40 do 80%, kov od 90 do 100%, sklo od 10 do 20%. Negativní vliv na dosah práce má také vzdušné i podzemní vedení vysokého napětí a vysílače mobilních telefonů umístěné v blízkosti zařízení.