

# LEGGEANVISNING LAMINATGULV

Veiledning til installasjon av laminatgulv med klikk

Takk for at du har handlet gulv av oss. For å kunne garantere et varig kvalitetsprodukt så selger vi laminatgulv som kun produseres på topp moderne fabrikker i Europa.

Våre fabrikker bestreber seg for å sikre at våre produkter er uten produksjonsfeil og defekter. I henhold til strenge produksjonsprosesser, undersøker fabrikkene hvert gulvbord grundig for å forsikre seg om at det tilhører riktig produksjonsspesifikasjon og er uten skader.

Gulvplankene/bordene skal kontrolleres (for feil/mangler/defekter) før montering. Produkter med fabrikkasjonsfeil må ikke monteres men legges til side og forhandler kontaktes. For å oppnå et enhetlig utseende av hele gulvflaten, er det viktig å bruke flere pakker samtidig under montering. Vi anbefaler å beholde, og oppbevare noen gulvplanker i tilfelle skade eller utskiftning av et enkelt bord.

## EIERS ELLER INSTALLATØRS/MONTØRS ANSVAR

Struktur, farge, overflate og fabrikkasjonskvalitet av gulv som allerede er installert forblir eierens og installatørens fulle ansvar, selv om eieren ikke er tilstede under leggingen. Når gulvet er ferdig lagt, blir hvert gulvbord ansett for godkjent av installatør og eier hva gjelder visuelle og mekaniske defekter som var synlig ved installasjon.

Før montering, må installatør/montør forsikre seg om at undergulv og kontroll utføres tilfredsstillende og at alle relevante standarder og anbefalinger til konstruksjon og materiale oppfylder kravene. Produsenter eller forhandlere påtar seg ikke noe ansvar for en dårlig utført jobb som et direkte resultat av eller relatert til undergulvets eller anleggssområdets/byggeplassens mangler/defekter.

Det er personen som monterer gulvbordene sin plikt å vurdere hvilke bord som skal eller ikke skal monteres. Gulvbord som har synlige defekter eller feil, må repareres og monteres på mindre synlige plasser eller ikke brukes/benyttes i det hele tatt. Det skal ikke monteres planker hvis det finnes tvil om overflate eller fabrikk-kvalitet, dersom det ikke er mulig å reparere dem eller bruke de på mindre synlige plasser. Vennligst beregn rundt 5 % ekstra material forbruk enn oppmålt da det alltid vil være et tap (svinn) av materiale pga saging/kapp og sortering.

## LEGGEANVISNING

### Anbefalt verktøy og utstyr

- Feiekost og støvsuger
- 10 mm avstandskiler/klosser
- Fuktighetsmåler for tre og/eller betong
- Målebånd
- Vater
- Vinkel
- Håndsag
- Elektrisk sag
- Laminat slagjern
- Slagkloss
- Vernebriller

### Forberedelser før installering

Legging av ferdigbehandlet laminatgulv bør være siste skritt i ethvert bygge- eller renoveringsprosjekt. Air-condition/anlegg for balansert luftfuktighet og elektrisk oppvarming må være på plass og tatt i bruk. Det må opprettholdes en kontinuerlig romtemperatur på 20 °C og en relativ fuktighet på mellom 30% og 65% (RF) de siste 14 dagene før legging, under og til innflytting for riktig avklimatisering.

La gulvbordene bli liggende i minst 48 timer i romtemperatur uåpnet i original innpakning. Pakkene åpnes fortløpende under montering.

Fabrikkert laminatgulv kan legges under, på eller over grunnplan. Laminatgulv må ikke legges i våtrom. Ved legging i kjelleretasjen, må montør forsikre seg om at funderinger og betong er lekkasjesikre.

For å unngå fuktrelatert skade, kontroller fuktighetsinnholdet i undergulvet ved å benytte fuktighetsmåler/relevant måleapparat.

### Forberedelser undergulv – gulvet skal være jevnt og fast.

Før levering, forsikre deg om at bygget hvor gulvene skal legges er ferdig.

På en 2m lengde må avvik maksimalt være +/-3 mm, målt med rettholt med 20 mm knaster og målekile. All fukt- og vannrelatert arbeid som muring, pussing, maling, rørlegging, avløp osv må være ferdig. Alle åpninger må være tettet (tak, vinduer, dører). Som en tommelfingerregel bør legging av tregulv være det siste som skal overleveres og installeres.

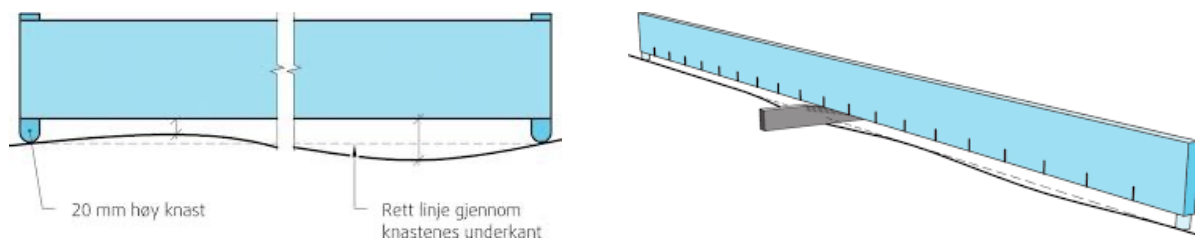

Ethvert betong undergulv må være helt herdet og tørt (8-12 uker), med en minimum overflate temperatur på 15 grader C, og et maksimum fuktighetsinnhold på 2% tørr/vekt basis. Relativ luftfuktighet bør være 55 %. Det må tas en fuktighetskontroll enten via Calcium Chloride metoden eller med et godkjent måleapparat.

## Leggeanvisning for flytende gulv

1. Rengjør og støvsug undergulvet. Rull ut dampsperre med minimum 20 cm overlapping og forsegle skjøtene. Dampsperran skal tapes med aldringsbestandig tape i skjøtene og festes bak sokkel-/gulvlistene.

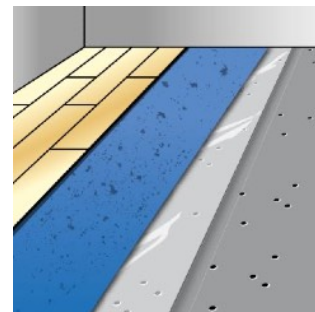
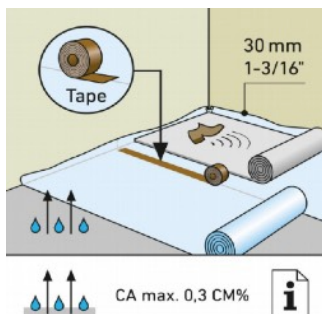
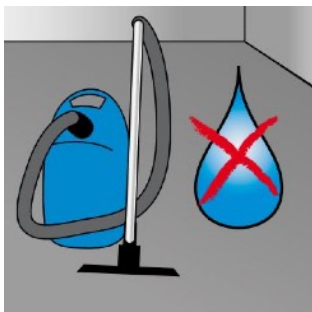

2. Bruk godkjent underlag med gode egenskaper.

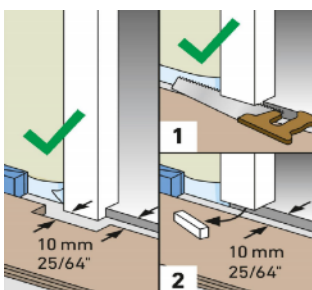

3. Ved evt eksisterende dørkarm  
Legg et gulvbord opp-ned for å måle høyden på dørkarmen. Sag underkanten av dørkarmen/rammen slik at det blir nok høyde til bordet.

4. Bord legges på langs parallelt med den lengste veggen. Hvis det er mulig, legg gulvbordene parallelt med dagslys eller hovedlyskilden. T-form (overgangslist) kreves for rom større enn 100 m<sup>2</sup> (8x12 m), også kalt ekspansjonsfuge. Dette er også sterkt anbefalt gjennom døråpninger o.l. ved flytende legging.

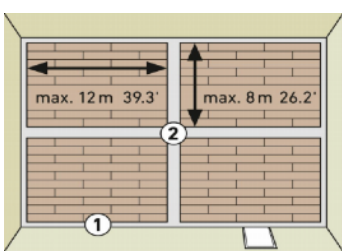

- ① 10 mm 25/64"
- ② 20 mm 25/32"

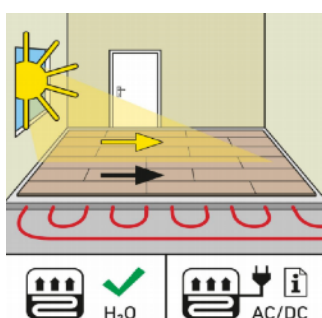

5. Start legging fra hjørne, notsiden mot veggen. Bruk avstandskiler 10 til 15mm ekspansjon for å få likt mellomrom mellom bordene. Det enkleste er å legge ut 3 rader, og så sette på kilene.

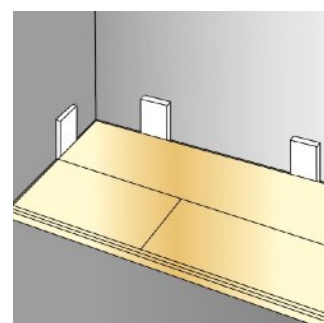

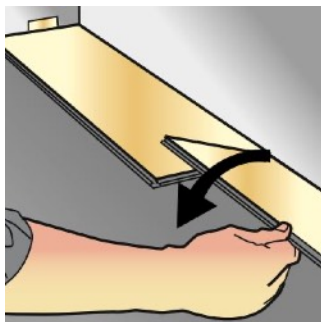

6. Legg ned gulvbordene slik at kortenden treffer nøyaktig mot forrige gulvbords kortende, hold en vinkel på ca 30 grader. Senk bordet helt ned og se til at skjøten mellom kortendene er tette og fine. Fortsett på samme måte i hele den første raden. Pass på at det ikke ligger rest av flis/spon i profilene og at fjæren ligger korrekt i sporet før den låses.

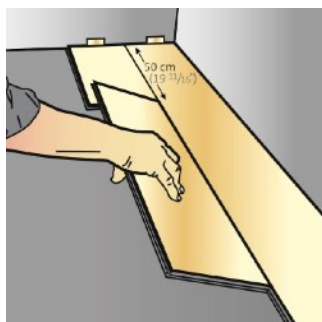
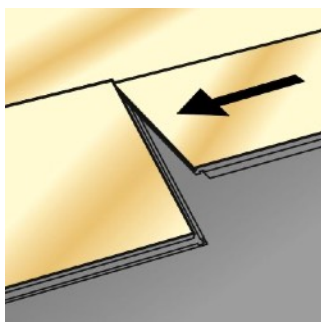

7. Du starter den neste raden ved å holde fjæren mot noten, og senk brettet slik at det passer i loc systemet.

7. Når du begynner på neste rad, som pkt. 7 - forskyv endeskjøtene parallelt med minst 50 cm. Bruk det avsagde bordet fra forrige rad til å begynne en ny rad. Bruk biter større enn 40cm.

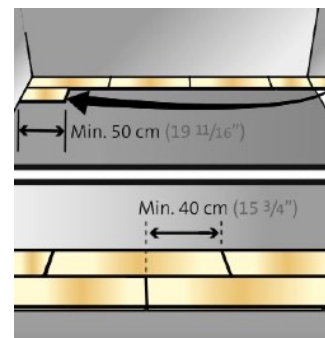

8. Alle skjøter skal være faste og uten mellomrom. Hvis nødvendig, bruk en slagkloss og evt hammer. Slå aldri rett på gulvbordet med hammer. Det holder som regel å dunke med klossen.

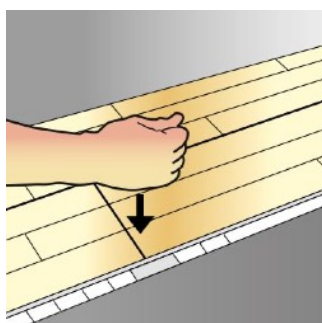
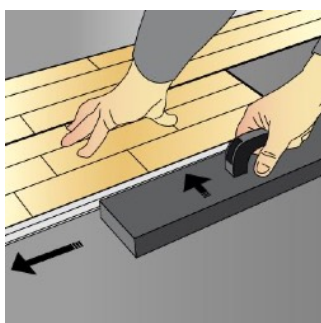

9. For å legge den siste raden, plasser et helt gulvbord oppå siste rad. Mål og sag det i riktig bredde ved å legge en laminatbit som mal i hel bredde med avstandskiler mot vegg.

Ved å kutte i bordets bredde, påse at låsesystemet på kortsidene er låst. (evt. bruk lim) Mål og tilpass. Fjern øyeblikkelig overflødig lim med en fuktig klut. Legg vekter oppå bordet inntil limet er tørt.

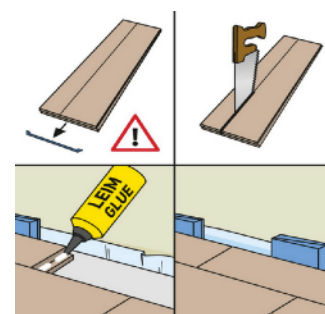
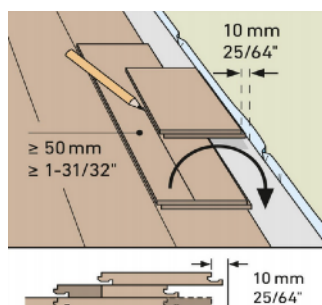

10. Dersom et bord må fjernes enten på grunn av feil fargenyanse eller annen grunn, begynn med bordet som ligger mest mot høyre i raden løft opp bordene fortløpende og låsen løsner. Løft og trekk ut bordet på høyre side og fjern det. Fortsett slik til du kommer til det bordet som skal fjernes fra raden.

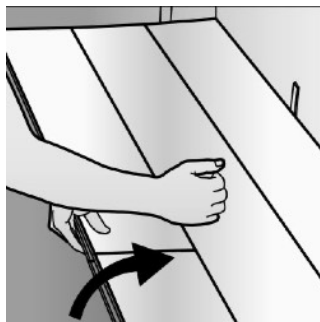
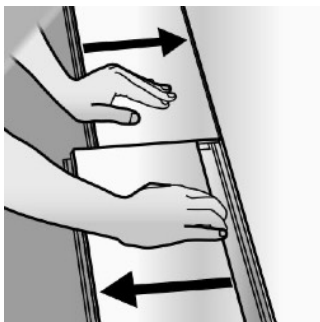

11. Fjern avstandsklosser når gulvet er ferdig lagt. Hjørnelist og gulvlist / listverk spikres eller skrues til veggen for å dekke mellomrommet.

### Viktig:

Vennligst vær oppmerksom på at gulvbordene ved flytende legging må ligge fritt og ikke festes på noe vis. Fest ikke installert gulv med lim eller ved spikring/skruing. Hindring av gulvets naturlige bevegelse kan forårsake stor skade og er ikke dekket av garantien.

Laminatgulvet er produsert med stor nøyaktighet og presisjon. Det kan likevel oppstå litt knirking i klikksystemet eller knake lyder i gulvbordene senere. Dette er ikke produksjonsfeil men gulvets naturlige særtrekk, slike lyder dekkes ikke av garanti.

Alle våre laminatgulv trives best med en relativ luftfuktighet mellom 30% og 65% RF hele året. Vennligst rådfør deg med oss om riktig leggemetode for ditt nye gulv i områder/boliger hvor fuktigheten er ekstremt lav/høy.

### Varme undergulv.

Ved installering av gulvvarme, følg leverandørens instruks nøye. Maksimum 27° C og 60 watt pr kvm.

### Advarsel: Støv

Pass på! Saging, pussing og maskinbehandlede HDF produkter produserer støv. HDF støv i luften kan forårsake puste, øye- og hudproblemer/irritasjoner.

### Forhåndsregler

Bruk elektrisk utstyr/verktøy med støvfanger. Bruk støvmasker på steder med mye støv. Unngå støv i øyne og på hud.

### Førstehjelp

Ved irritasjon, skylle øynene eller huden med rennende vann i minst 15 minutter.

Husk!: er du usikker eller har spørsmål, stopp opp og ta kontakt med oss, vi hjelper deg gjerne.

*Lykke til med ditt nye gulv!*