

FLOS

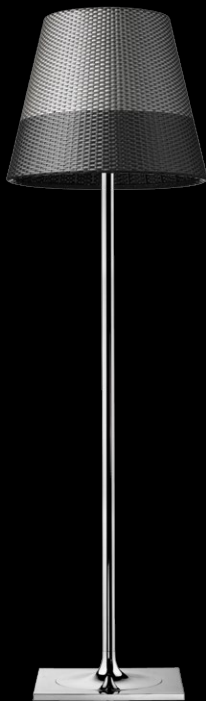



KTRIBE F3 OUTDOOR
DESIGN BY PHILIPPE STARCK

ATTENZIONE!

La sicurezza dell'apparecchio é garantita solo rispettando queste istruzioni sia in fase di installazione che di impiego; é pertanto necessario conservarle.

AVVERTENZE:

- All'atto dell'installazione ed ogni volta che si interviene sull'apparecchio, assicurarsi che sia stata tolta la tensione di alimentazione;
- L'apparecchio non può essere in alcun modo modificato o manomesso, ogni modifica ne può compromettere la sicurezza rendendo lo stesso pericoloso. FLOS declina ogni responsabilità per i prodotti modificati.
- Il simbolo  riportato sull'apparecchio indica la necessità di utilizzare lampade di tipo autoprotetto.
- Se il cavo flessibile si danneggia, deve essere sostituito da FLOS o da personale qualificato al fine di evitare pericoli.
- **ATTENZIONE: RISCHIO ELETTRICO** Mantenere l'apparecchio distanziato almeno 5 metri da piscine, bagni termali e similari. Assicurare che le spine di collegamento e le prese siano poste in luoghi asciutti e non in luoghi dove si possa accumulare acqua. Collegare l'apparecchio ad un'alimentazione protetta con interruttore differenziale ad alta sensibilità.
- Il simbolo  riportato sull'apparecchio indica che il prodotto deve essere smaltito in modo differenziato dai rifiuti urbani.

DATI TECNICI

Lampada incandescente ad alogeni MAX 230W attacco E27 tipo HSGS.

ISTRUZIONI PER LA PULIZIA DELL'APPARECCHIO

Per la pulizia dell'apparecchio utilizzare esclusivamente un panno morbido eventualmente inumidito con acqua e sapone.

- **Attenzione:** non utilizzare alcool o solventi.

WARNING!

The safety of this fitting can only be guaranteed if these instructions are observed, during both installation and use. Please retain these instructions safety.

REMARKS:

- When installing and whenever acting on the appliance, ensure that the power supply has been switched off.
- The appliance may in no way be modified or tampered with, any modification may compromise safety causing the appliance to become dangerous. FLOS declines all responsibility for products that are modified.
- The symbol  marked on the appliance indicates the need to use self-protected bulbs.
- Should the external trailing cable get damaged, it must be replaced by FLOS or by qualified personnel in order to avoid any danger.
- **WARNING: ELECTRICAL HAZARD** Keep the device at a distance of at least 5 metres from swimming pools, thermal baths and similar. Ensure that the connecting plugs and sockets are located in dry areas and not in areas where water may accumulate. Connect the device to an electrical supply protected by a high sensitivity Residual Current Device
- The symbol  shown on the device indicates that the product must be thrown out in a different manner than with the urban wastes.

TECHNICAL DATA

EUR: Incandescent halogen light bulb MAX 230W E27 fitting, HSGS type.
USA: Incandescent halogen light bulb MAX 250W E26 fitting, type T Shielded.



CLEANING INSTRUCTIONS

- Use only a soft cloth to clean the appliance, dampened with water and soap or mild cleanser if needed for resistant dirt.
- **Warning:** do not use alcohol or other solvents.

ACHTUNG!

Wir garantieren nur dann für die Sicherheit der Leuchte, wenn diese Anweisungen sowohl bei der Installation als auch beim Gebrauch genau beachtet werden. Es ist daher ratsam, sie aufzubewahren.

BEREMKUNGEN:

- Bei der Installation und bei Eingriffen an der Leuchte ist sicherzustellen, daß die Anlage vom Netz abgeschaltet ist.
- Der Apparat darf auf keinen Fall veraendert oder unerlaubt geoeffnet werden, jede Veraenderung desselben kann die Sicherheit in Frage stellen und somit gefaehrlich werden. FLOS lehnt jede Verantwortung fuer unsachgemaess behandelte Produkte ab.
- Das auf der Leuchte wiedergegebene Symbol  zeigt an, dass Glühbirnen des selbstschützenden Typs zu benutzen sind.
- Falls das flexible äußere Kabel beschädigt wird, muß es von FLOS oder von qualifiziertem Personal ersetzt werden, um Gefahren zu vermeiden.
- **ACHTUNG: STROMSCHLÄGGEFAHR** Halten Sie zwischen dem Gerät und Swimmingpools, Thermalbädern und ähnlichen Einrichtungen einen Abstand von mindestens 5 Metern ein. Vergewissern Sie sich, dass die Buchsen und Steckdosen in trockenen Bereichen angebracht sind, und nicht an Stellen, an denen sich Wasser ansammeln kann. Schließen Sie das Gerät an ein Stromnetz an, das durch einen hochempfindlichen Differenzialschalter geschützt ist.
- Das auf dem Gerät wiedergegebene Symbol  zeigt an, dass das Produkt getrennt vom Stadtmüll entsorgt werden muss.

TECHNISCHE DATEN

Halogen-Glühlampe MAX 230W Anschluss E27 typ HSGS.

REINIGUNGSVORSCHRIFTEN

- Bei der Reinigung der Leuchte darf man ausschließlich weiche Tücher verwenden. Eventuell kann man diese mit Wasser und Seife oder mit einem neutralen Reinigungsmittel anfeuchten.
- **Achtung:** Weder Alkohol noch Lösungsmittel verwenden.

ATTENTION!

La sûreté de cet appareil est garantie uniquement si l'on respecte ces instructions soit en phase d'installation soit pendant l'utilisation; il faut donc les conserver.

NOTICES:

- Au moment de l'installation et chaque fois que l'on intervient sur l'appareil, s'assurer que la tension d'alimentation ait été coupée.
- L'appareil ne peut être modifié ou altéré de quelque manière que ce soit, toute modification peut compromettre la sécurité de celui-ci en le rendant dangereux. FLOS décline toute responsabilité pour les produits modifiés.
- Le symbole  reporté sur l'appareil indique la nécessité d'utiliser des ampoules de type "auto-protégé".
- Si le cordon flexible externe est endommagé, il doit être remplacé par FLOS ou par le personnel qualifié afin d'éviter des dangers.
- **ATTENTION : RISQUE D'ÉLECTROCUTION** Maintenir l'appareil à au moins 5 mètres de piscines, thermes, etc. S'assurer que les prises de connexion et les fiches se trouvent dans des lieux secs et non pas dans des lieux où l'eau peut s'accumuler. Raccorder l'appareil à une alimentation protégée d'un interrupteur différentiel de haute sensibilité.
- Le symbole  montré sur l'appareil indique que le produit doit être éliminé d'une autre façon que celle avec les déchets urbains.

DONNEES TECHNIQUES

EUR: Ampoule incandescente à halogènes MAX 230W fixation E27, type HSGS.
USA: Ampoule incandescente à halogènes MAX 250W fixation E26, type T Shielded.



INSTRUCTIONS POUR LE NETTOYAGE

- Pour le nettoyage de l'appareil utiliser exclusivement un chiffon doux, humecté si nécessaire, avec de l'eau et du savon ou avec un détergent neutre pour les salissures les plus tenaces.
- **Attention:** ne pas utiliser d'alcool ou solvants.

¡ATENCIÓN!

La seguridad del aparato sólo puede garantizarse con la condición de que se respeten las siguientes instrucciones, tanto en la fase de instalación como de uso, por lo cual se recomienda conservarlas.

ADVERTENCIA:

- Para efectuar la instalación, y toda vez que se efectúe alguna operación en el aparato, asegurarse de haber cortado la corriente eléctrica.
- El aparato no puede ser en ningún caso modificado o forzado, cualquier modificación puede comprometer la seguridad haciéndolo peligroso. FLOS declina cualquier responsabilidad por los productos modificados.
- El símbolo  marcado en el aparato indica la necesidad de utilizar bombillas de tipo autoprotegido.
- Si le cordon flexible externe est endommagé, il doit être remplacé par FLOS ou par le personnel qualifié afin d'éviter des dangers.
- **ATENCIÓN : RIESGO ELÉCTRICO** Mantener el aparato a una distancia mínima de 5 metros de piscinas, baños termales y similares. Asegurarse de que las clavijas de conexión y las tomas se encuentren en lugares secos y en los que no se pueda acumular agua. Conectar el aparato a una fuente de alimentación protegida con interruptor diferencial de alta sensibilidad.
- El símbolo  que aparece en el aparato indica que el producto debe ser eliminado en modo diferenciado del resto de los desechos urbanos.

DATOS TÉCNICOS

EUR: Bombilla de incandescencia alógena MÁX 230W conexión E27 tipo HSGS.
USA: Bombilla de incandescencia alógena MÁX 250W conexión E26 tipo T Shielded.



INSTRUCCIONES PARA LIMPIAR EL APARATO

Para la limpieza del aparato, utilizar exclusivamente un paño suave. En caso de suciedad más resistente, humedecer el paño con agua y jabón o un detergente neutro.
- **Advertencia:** no emplear alcohol ni disolventes.

ATENÇÃO!

A segurança do aparelho é garantida somente se respeitarmos as instruções tanto na fase de instalação como na de uso; portanto é necessário conservar tais instruções.

ADVERTÊNCIA:

- Para efectuar la instalación, y toda vez que se efectúe alguna operación en el aparato, asegurarse de haber cortado la corriente eléctrica.
- De forma alguma o aparelho deve ser modificado ou alterado, toda e qualquer modificação pode comprometer a segurança tornando o aparelho perigoso. FLOS declina toda e qualquer responsabilidade pelos produtos modificados.
- O símbolo  indicado no aparelho indica a necessidade de utilizar lâmpadas com blindagem externa.
- Se o cabo flexível está danificado, deve ser substituído pela FLOS ou por pessoal qualificado para evitar qualquer perigo.
- **ATENÇÃO: RISCO ELÉCTRICO:** Manter o aparelho a uma distância de, pelo menos, 5 metros de piscinas, estâncias termais e similares. Certificar-se de que a ficha de alimentação e a tomada são colocadas em locais secos e não em locais onde se possa acumular água. Ligar o aparelho a uma tomada protegida com interruptor diferencial de alta sensibilidade.
- O símbolo  indicado no aparelho indica que o produto deve ser eliminado de forma diferenciada em relação ao lixo urbano.

DADOS TÉCNICOS

Lâmpada incandescente alógena MAX 230W ligação E27 tipo HSGS.

INSTRUÇÕES PARA A LIMPEZA DO APARELHO

- Para limpeza do aparelho utilizar exclusivamente um tecido macio eventualmente úmido com água e sabão ou detergente neutro para a sujeira mais difícil.
- **Atenção:** não utilizar álcool ou solventes.

ВНИМАНИЕ!

Надёжность устройства гарантируется только при соблюдении данных инструкций, как в фазе монтажа, так и при применении, поэтому необходимо обеспечить их сохранность.

ПРЕДУПРЕЖДЕНИЯ:

- В момент установки и каждый раз при проведении работ с устройством, убедиться в снятии напряжения питания.
- Устройство не может изменяться или разбираться, любые изменения могут нарушить надёжность, делая его опасным. FLOS не несёт ответственность за измененную продукцию.
- Обозначение  приведённое на устройстве, указывает на необходимость использования самозащищаемых лампочек.
- При повреждении гибкого кабеля он должен быть заменён FLOS или квалифицированным персоналом в целях предотвращения опасности.
- **Внимание!** Опасность поражения электрическим током! Запрещено использовать устройство ближе чем в 5 метрах от бассейнов, термальных и иных ванн. Убедиться, что вилка соединения и розетка расположены в сухом месте, где не будет скапливаться вода. Подключить устройство к питанию через дифференциальное устройство защитного отключения высокой чувствительности.
- Символ  приведённый на устройстве, указывает на то, что данная продукция должна быть переработана отдельно от городских отходов.

ТЕХНИЧЕСКИЕ ДАННЫЕ

Аллогенная лампочка накаливания макс.230Вт цоколь E27 тип HSGS.



ИНСТРУКЦИИ ПО ОЧИСТКЕ УСТРОЙСТВА

Для очистки устройства использовать только мягкую тряпку, смоченную водой с мылом или нейтральным моющим средством для наиболее стойких загрязнений.
- **Внимание:** Не использовать спирт или другие растворители.

注意!

照明器具の安全性はこの取扱い説明書に従って設置及び使用される場合のみ保証されるものです。ですから、必ず取扱い説明書を保管してください。

留意

- 器具組み立て時及び何らかの作業を行う場合(ランプやヒューズ交換等)、必ず器具の電源を切った状態で行って下さい。
- いかなる場合にも器具に手を施したり、改造したりしないで下さい。器具の改造は、安全な器具を危険な物へと変える危険性があります。改造された器具に関して、FLOSは一切の事故責任を負いません。
- 器具上の表示  は、破損防止形または飛散防止形の電球の使用を表します。
- 可とうケーブルが損傷した場合、危険防止のため、必ずFLOS社または有資格者にケーブルの交換を依頼してください。
- 警告:感度の可能性があるので:プール、温泉、もしくはそれに準ずる場所から少なくとも5メートル、器具との距離を保ってください。
- 接続プラグとコンセントが乾いた水の溜まっている場所に置かれているか確認して下さい。
- 高感度の残留電流デバイスで保護されている電源に器具を接続してください。
- 器具上のマーク  はこの製品が一般ゴミと区別して廃棄される必要があることを示す物です。

技術データー

EUR:白熱ハロゲン球 最大230W、口金E27、HSGS/Fタイプ。
USA:白熱ハロゲン球 最大250W、口金E26、Tタイプ (Shielded)。

器具のお手入れの仕方

器具のお手入れの際には、水と中性石鹼に湿らせた柔らかい布をご利用下さい。
注意:お手入れにはアルコールや溶液をご利用いただけません。

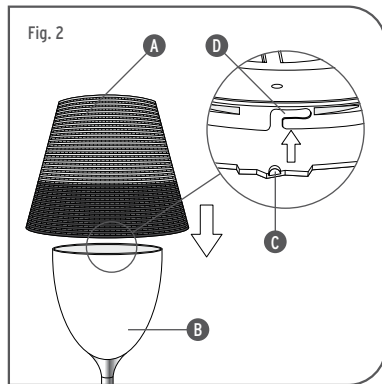
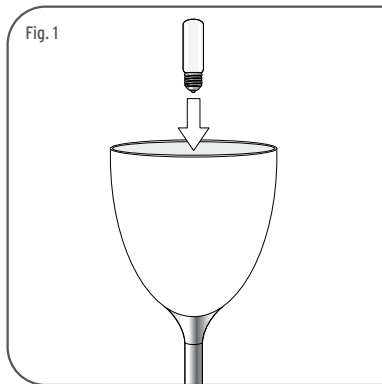

<IT> Fig.1 Inserire la lampada. Fig.2 Montare il diffusore esterno (A) sul diffusore interno (B) avendo cura di far coincidere i tre pioli (C) del diffusore interno con le apposite sedi (D) del diffusore esterno per poi bloccare quest'ultimo con una leggera rotazione in senso orario.

<GB> Fig.1 Insert the light bulb. Fig.2 Mount the external diffuser (A) onto the internal diffuser (B) being careful to make the three pins (C) in the internal diffuser coincide with the relative housings (D) in the external diffuser. Having done this block the external diffuser by turning it slightly clockwise.

<DE> Abb.1 Die Lampe einsetzen. Abb.2 Den äusseren Schirm (A) auf den inneren Schirm (B) montieren Seien Sie darauf bedacht, dass die drei Pflockvorsprünge (C) des inneren Schirms in die vorbestimmten Sitze (D) des äusseren Schirms passen. Dann blockieren Sie diesen mit einer leichten Drehung in Richtung des Uhrzeigersinns.

<FR> Fig.1 Insérer l'ampoule. Fig.2 Monter le diffuseur externe (A) sur le diffuseur interne (B) en ayant soin de faire coïncider les trois patères (C) du diffuseur interne avec les logements (D) du diffuseur externe, pour ensuite bloquer ce dernier en le tournant légèrement dans le sens horaire.

<ES> Fig.1 Introduzca la bombilla. Fig.2 Monte el difusor externo (A) sobre el difusor interno (B) teniendo cuidado de hacer coincidir las tres patillas de sujeción (C) del difusor interno con las correspondientes ubicaciones (D) del difusor externo para después bloquear éste último con una ligera rotación en sentido horario.

<PT> Fig.1 Colocar a lâmpada. Fig.2 Montar o difusor externo (A) no difusor interno (B) tendo o cuidado de coincidir os três pinos (C) do difusor interno com os furos (D) do difusor externo e depois bloquear este com uma leve rotação no sentido horário.

<RUS> Рис.1 Установить лампочку. Рис.2 Монтировать внешний диффузор (A) на внутренний диффузор (B), обращая внимание на совпадение трёх стержней (C) внутреннего диффузора со специальными гнездами (D) внешнего диффузора, затем заблокировать его посредством небольшого вращения по часовой стрелке.

<J> 図1 ランプを挿入する。図2 外側ランプシェード(A)を内側ランプシェード(B)に組み立てる。内側ランプシェードの三つのピン(C)が外側ランプシェードの正しい位置(D)に来るように注意する。そして固定するために軽く右回りに回す。

