

ASSEMBLY INSTRUCTIONS  
INSTRUCCIONES DE MONTAJE

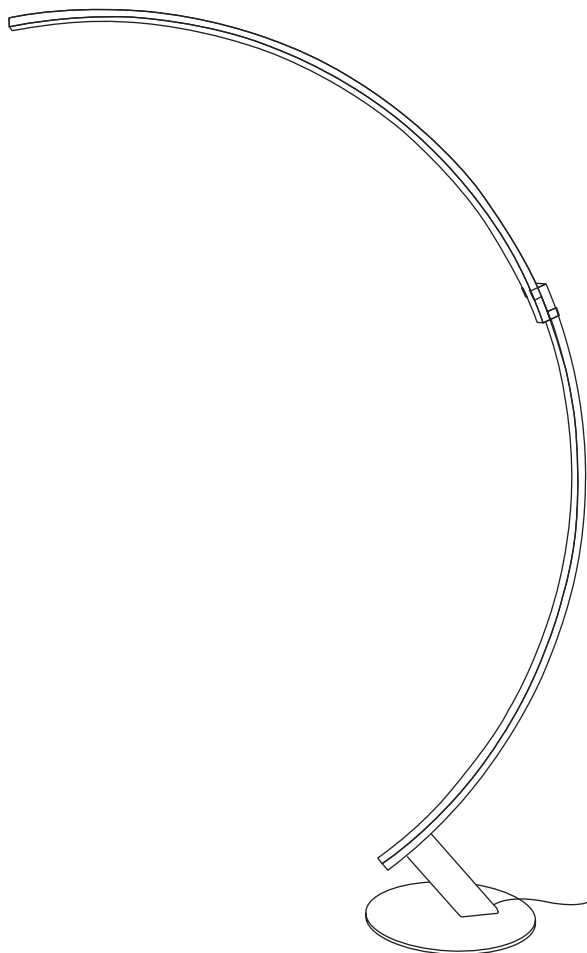

# KYUDO US

HANSANDFRANZ

## **WARNING**

The safety is guaranteed by the appropriate use of the following instructions, so you must keep them.

Always disconnect the main voltage before working on the appliance.

Never use abrasive products or aggressive detergents for cleaning the lamp.

If the external cable of this appliance is damaged, it must be replaced by the manufacturer, its after sales service or other equivalent qualified person only in order to avoid any danger.

Kundalini will not provide a replacement until the nature of defect has been determined.

## **ATTENTION**

La sûreté de l'appareil n'est garantie qu'en suivant scrupuleusement les instructions ci-après.

Il est donc nécessaire de les conserver.

Isoler l'appareil du secteur avant toute manipulation.

Pour nettoyer la lampe, ne jamais utiliser de produits abrasifs ou de nettoyeurs agressifs.

Si le câble externe de cet appareil est endommagé, il doit être remplacé uniquement par les soins du constructeur, par son service après-vente ou bien par le personnel équivalent, et ce afin d'éviter tout danger.

Kundalini ne remplacera aucun appareil sans en avoir pu vérifier le défaut.

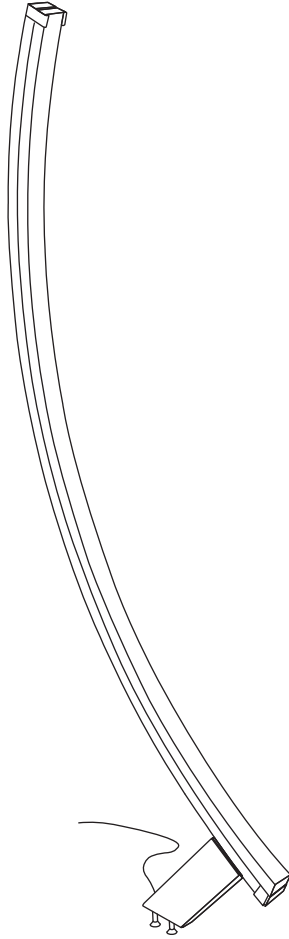

**BOX N.1**

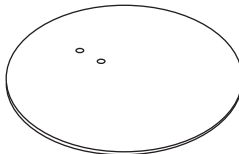

**BOX N.2**

.1

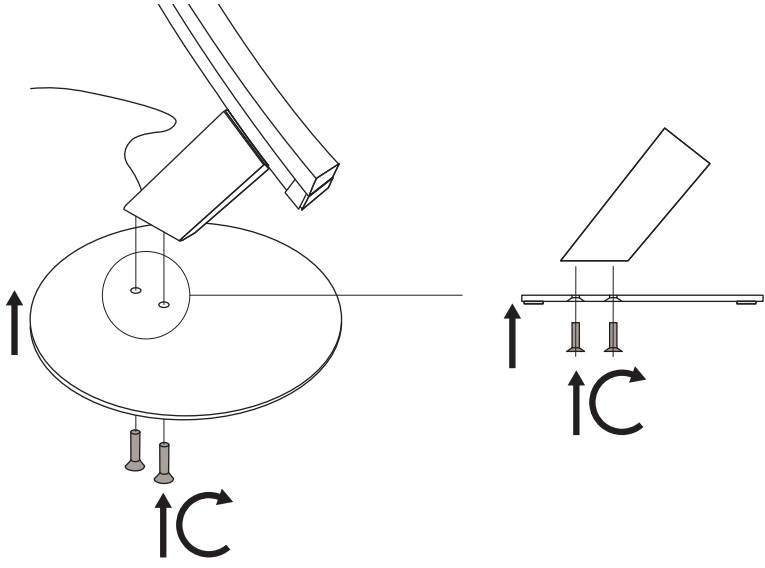
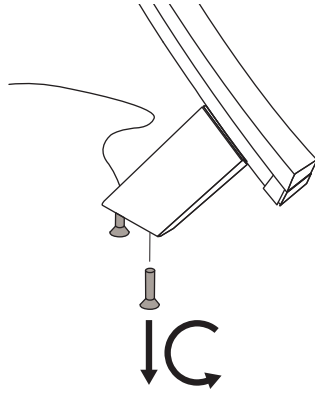

.2

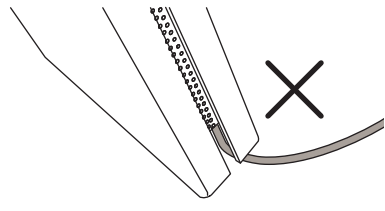
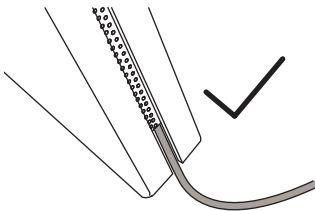

.3

.4

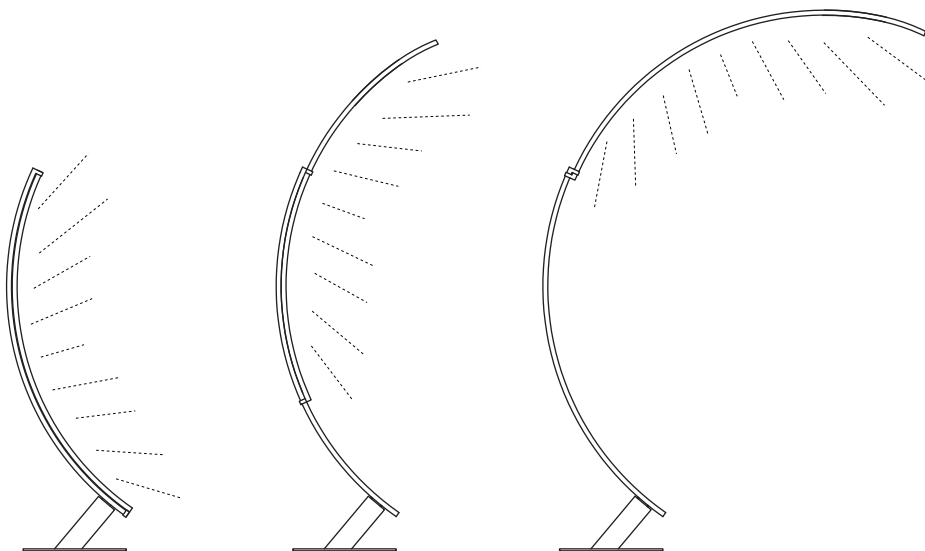
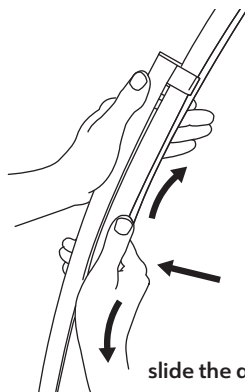

## **ASSEMBLY INSTRUCTIONS**

Slide the arc only when the lamp is turned off. Always keep the back of the arc cleaned using alcohol to guarantee the correct functioning. Soap or lubricant can cause undesirable slidings.

## **INSTRUCTIONS DE MONTAGE**

Eteindre la lumière avant de coulisser l'arc. Pour assurer le bon fonctionnement de l'appareil, l'arc lumineux doit être maintenu propre en utilisant de l'alcool. L'utilisation éventuelle de substances savonneuses ou lubrifiantes peut provoquer des glissements non désirés de l'arc.

## **BULBS, AMPOULES**

Strip LED 1 x 43.2W - 2700 K - 4200 lm - CRI>90

## **FEEDING, ALIMENTATION**

120 V

