



## CARE INSTRUCTIONS

Daily cleaning can be done by wiping the frame with a clean dry cloth. Should the surface need more attention this can be cleaned with water and a light detergent or soap applied with a damp cloth. Wipe after with a clean dry cloth.

Avoid any abrasive materials

## MESURES D'ENTRETIEN

Le cadre doit être nettoyé à l'aide d'un chiffon propre et sec. Pour un nettoyage plus profond, utilisez de l'eau et un détergent léger ou du savon et appliquer sur un chiffon humide puis essuyez à nouveau à l'aide d'un chiffon propre et sec. Éviter les matériaux abrasifs

## TROUBLESHOOTING

If lamp does not light, turn off the power. Check the bulb for a broken filament. Replace bulb if necessary, then turn it on. If the lamp still does not light, please contact customer service at the local dealer. If the external flexible cable or cord of this lamp is damaged, it must be replaced by a qualified electrician in order to avoid a hazard

Warning: the installation shall be carried out by an electrician or electrically skilled person such that the basic insulated fixed wiring have to be prepared with supplementary insulation before the luminaire can be connected.

## EN CAS DE PANNE

Si la lampe ne s'allume pas, coupez l'alimentation. Vérifiez qu'il n'y ait pas de filament cassé. Remplacez l'ampoule si nécessaire, puis allumez-la. Si la lampe ne s'allume toujours pas, veuillez contacter le service client. Si le câble ou le cordon flexible externe sont endommagés, ils doivent être remplacés par un électricien et ce afin d'éviter tout danger.

Important : L'installation doit être effectuée par un électricien et le câblage fixe doit être doté d'une isolation supplémentaire avant de connecter la lampe.

Recommended light source:

Stemlite Pendant, Frosted bulb, E26, 470 Lumen (4-5W LED) Max Light Source 8W

With LED you can increase the light output up to 810 Lumen (8 W)

Source lumineuse recommandée :

Stemlite Pendant : Ampoule givrée à intensité variable, E26, 470 Lumen (4-5W LED) 8W maximum

Avec les LED, vous pouvez augmenter la puissance lumineuse jusqu'à 810 Lumen (8 W)

# IMPORTANT SAFETY INSTRUCTIONS

This portable luminaire has a polarized plug (one blade is wider than the other) as a feature to reduce the risk of electric shock. This plug will fit in a polarized outlet only one way. If the plug does not fit fully in the outlet, reverse the plug. If it still does not fit, contact a qualified electrician. Never use with an extension cord unless plug can be fully inserted. Do not alter the plug.

# IMPORTANT CONSIGNES DE SÉCURITÉ

Ce luminaire portable est doté d'une prise polarisée (une lame étant plus large que l'autre) afin de réduire le risque de s'électrocuter. Cette prise s'insère dans un seul sens uniquement. Si la prise ne rentre pas complètement, retournez-la. Si elle ne rentre toujours pas, contactez un électricien. Ne jamais utiliser avec une rallonge à moins que la prise ne puisse être complètement insérée. Ne modifiez pas la prise.



For enquiries contact GUBI A/S - CVR: 17940384

Klubiensvej 7-9. 2150 Nordhavn. Copenhagen, Denmark

T +45 69 15 60 60 – [order@gubi.com](mailto:order@gubi.com)

[GUBI.COM](http://GUBI.COM)

# GUBI

ASSEMBLY INSTRUCTIONS  
INSTRUCTIONS DE MONTAGE

*for - pour*

Stemlite Pendant

---

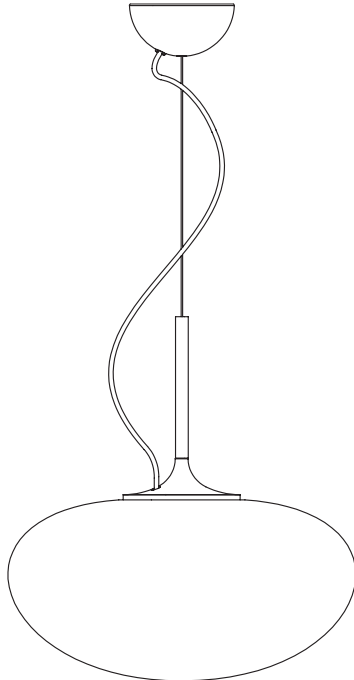

### CONTENTS

#### CONTENU



x2



x2

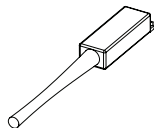

x1



x1

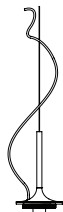

x1

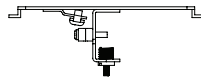

x1

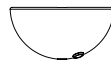

x1

### INSTRUCTIONS DE MONTAGE

1. Mount the ceiling bracket with the two supplied wood screws.  
Montez le support de plafond avec les deux vis à bois fournies.

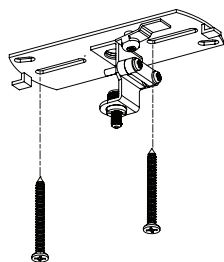

2. Insert the hanging wire and electrical cable through the canopy.  
Insérez le fil de suspension et le câble électrique à travers la canopée.

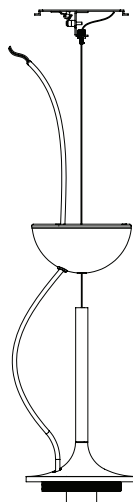

### 3.

Loosen the suspension terminal sleeve (a) and adjust the height of the lamp by pulling the wire through the suspension terminal (b). Secure the wire by tightening the set screw on the metal ball (c) and re-attach the sleeve. Coil or cutting the surplus wire. Adjust the length of the electrical cord, leaving ample slack.

Desserrez le manchon de la borne de suspension (a) et ajustez la hauteur de la lampe en tirant le fil à travers la borne de suspension (b). Fixez le fil en serrant la vis de réglage sur la bille métallique (c) et refixez le manchon. Enrouler ou couper le surplus de fil. Ajustez la longueur du cordon électrique en laissant suffisamment de mou.

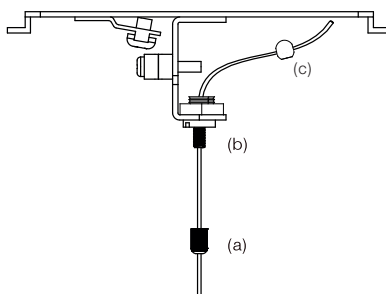

- 4.** Connect lamp L and N wires to mains wires in the supplied screw terminal and place it inside the canopy.  
Connectez les fils L et N de la lampe aux fils secteur dans la borne à vis fournie et placez-la à l'intérieur de la canopée.

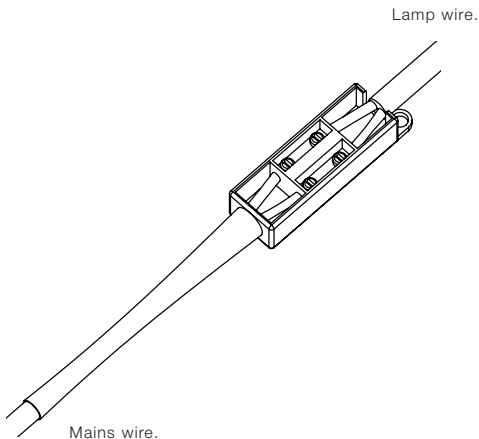

- 5.** Secure the lamp wire in the strain relief and attach the canopy to the ceiling bracked by rotating it by approximately 5-20 degrees.  
Fixez le fil de la lampe dans le serre-câble et fixez la canopée au plafond en la faisant pivoter d'environ 5 à 20 degrés.

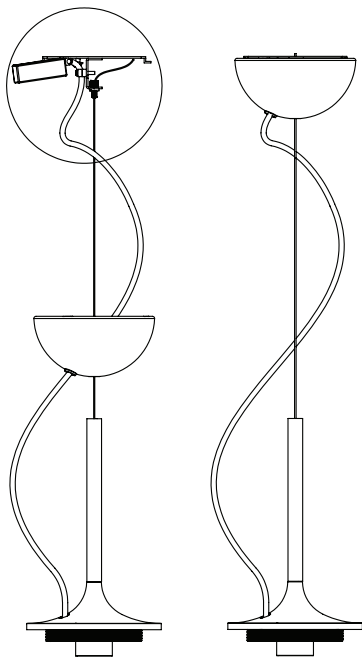

- 6.** Insert a light bulb and mount the glass shade by screwing it onto the threads on the pendant base.  
Insérez une ampoule et montez l'abat-jour en verre en le vissant sur les filetages de la base du pendentif.

