

# LK8530\*\* Light Kit Installation Instructions

## READ AND SAVE THESE INSTRUCTIONS



Weight: 1.43 lbs (0.65 kgs)

**NOTE:** This ceiling fan light kit is only meant to be used with Wrap™ Custom ceiling fans. Do NOT install as a light fixture.

**NOTE:** Installation shall be in accordance with the National Electrical Code, ANSI/NFPA 70 and local codes.

**WARNING:** To reduce the risk of fire or electric shock, or injury to persons, unplug or disconnect the appliance from the power supply before cleaning, user maintenance and servicing.

### CAUTION

Turning off wall switch is not sufficient. To reduce the risk of fire and electrical shock, be sure electricity is turned off at the main fuse box to the fan before installing the light kit.

### CAUTION

To reduce the risk of fire and electric shock, this light kit should be used only with the Wrap™ Custom Fanimation Fan Models.

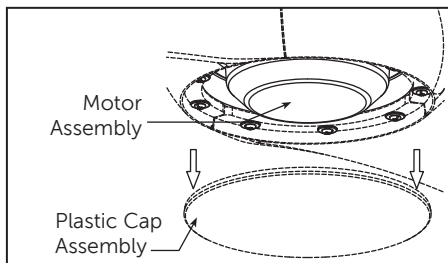

1. Remove the plastic cap assembly from motor assembly.

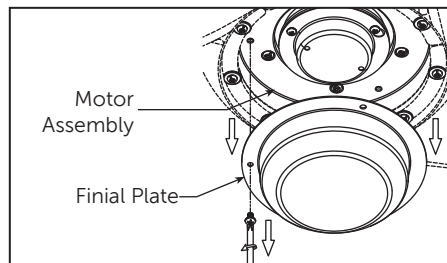

2. Remove the finial plate from the motor assembly by removing the three screws.

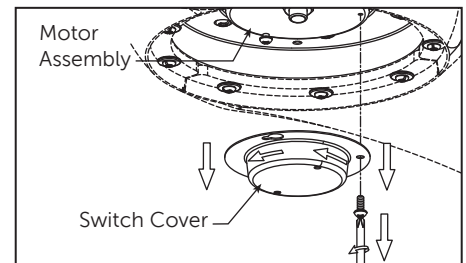

3. Remove one of the three screws in the support bracket at the bottom of the motor assembly and retain the screw for Step 5. Slightly loosen the remaining two screws and remove the switch cover.

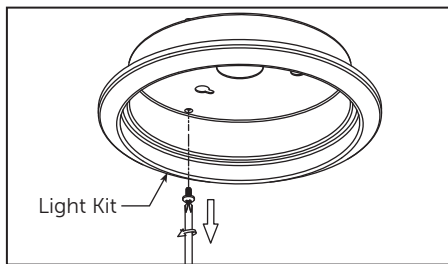

4. Remove the three screws from the light kit and retain the screws for Step 7.

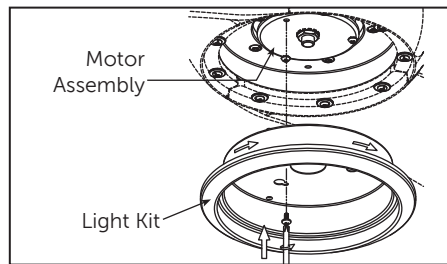

5. Assemble the light kit to the support bracket using the two key slots in the light kit, replacing the previously removed screw and securely tightening all three screws.

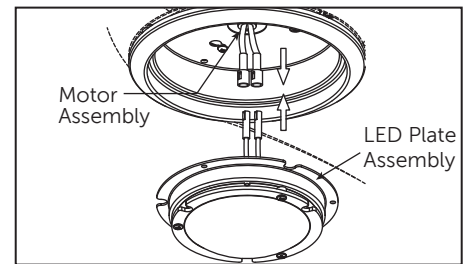

6. Connect the 2 single pin connectors from the LED plate assembly to the 2 single pin connectors from motor assembly.

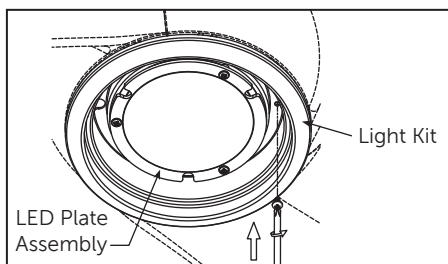

7. Assemble the LED plate assembly to the light kit using the previously removed screws.

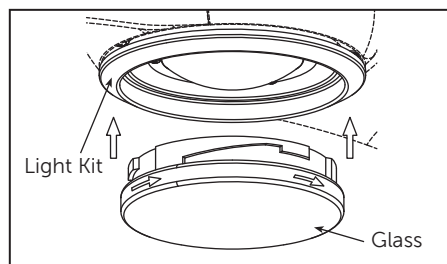

8. Secure the glass to the light kit by twisting in a clockwise direction. Do not over-tighten.

## CAUTION

The light source is designed for this specific application and can overheat if serviced by untrained personnel. If any servicing is required, the product should be returned to an authorized service facility for examination or repair.

## ⚠ WARNING

To avoid possible fire or shock, make sure that the electrical wires are completely inside the fan housing and not pinched between the switch cup housing and the switch cup flange.

## Parts List

1	Light Kit/Glass Assembly	AP853007**
2	LED Plate Assembly	AP853011

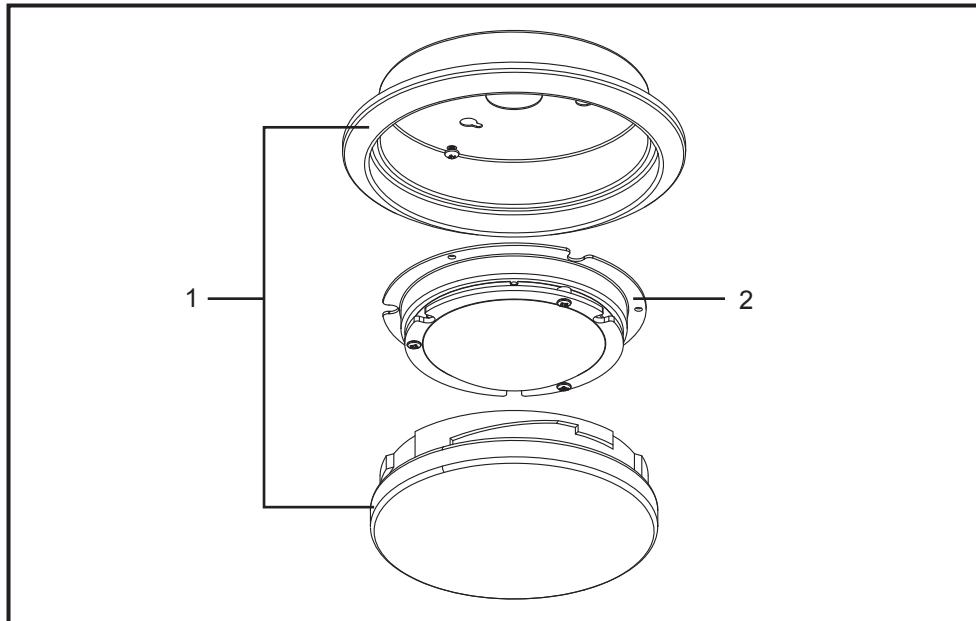

**NOTE:** The illustration shown is not to scale or its actual configuration may vary.  
**Before discarding packaging materials, be certain all parts have been removed**

### How To Order Parts

When ordering repair parts, always give the following information:

- Part Number
- Part Description
- Fan Model Number

Contact your retail store for repair parts.



**FANIMATION**<sup>®</sup>  
SHOWROOM COLLECTION

10983 Bennett Parkway  
Zionsville, IN 46077  
(888) 567-2055 • FAX (866) 482-5215  
Outside U.S. call (317) 733-4113  
[WWW.FANIMATION.COM](http://WWW.FANIMATION.COM)

Copyright 2019 Fanimation  
2019/04 V.01

# LK8530\*\* Instrucciones de instalación del kit de iluminación

## LEA Y GUARDE ESTAS INSTRUCCIONES



Peso: 0.65 kgs (1.43 lbs)

**NOTA:** Los kits de iluminación del ventilador de techo solo deben utilizarse con los Wrap™ Custom ventiladores de techo. NO LOS instale como unidad de iluminación.

**NOTA:** La instalación debe realizarse según la regulación eléctrica nacional, las normas ANSI/NFPA 70 y las normativas locales.

**ADVERTENCIA:** Para reducir el riesgo de incendios, descarga eléctrica o daños a personas, desconecte o desenchufe el dispositivo de la fuente de alimentación antes de limpiarlo o repararlo.

**AVERTISSEMENT:** Afin de réduire le risque d'incendie, de choc ou de blessure, débranchez ou déconnectez l'appareil de l'alimentation électrique avant le nettoyage, l'entretien et la maintenance par l'utilisateur.

### PRECAUCIÓN

Apagar el interruptor de pared no es suficiente. A fin de reducir el riesgo de incendios y descargas eléctricas, asegúrese de que la electricidad esté desconectada en la caja de fusibles principal al kit de iluminación antes de instalar el accesorio.

### PRECAUCIÓN

Para reducir el riesgo de incendios o descargas eléctricas, utilice este kit de iluminación de Fanimation solo con los modelos de ventilador Wrap™ Custom.

### ATTENTION

Éteindre l'interrupteur mural ne suffit pas. Afin de réduire le risque d'incendie ou de choc, assurez-vous que l'électricité est coupée au niveau de la boîte à fusibles principale du ventilateur avant d'installer le kit d'éclairage.

### ATTENTION

Afin de réduire le risque d'incendie ou de choc, utilisez seulement ce kit d'éclairage avec le modèle de ventilateur Wrap™ Custom Fanimation.

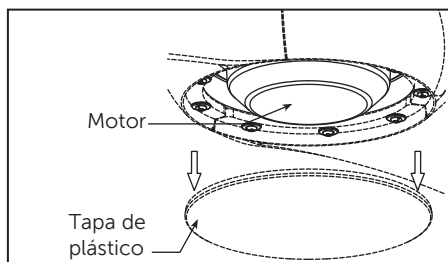

1. Extraiga la tapa de plástico del motor.

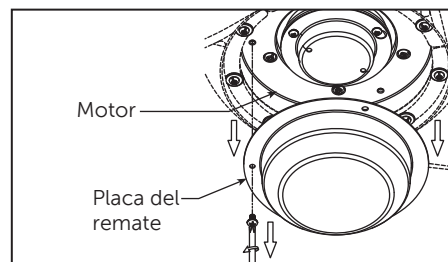

2. Quite los tres tornillos del motor para extraer la placa del remate.

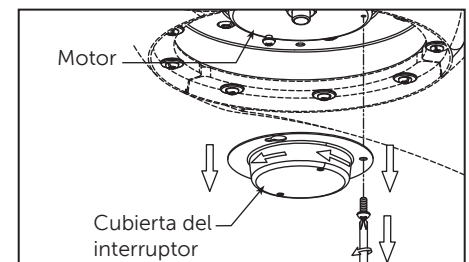

3. Extraiga uno de los tres tornillos de la zona de soporte en la parte inferior del motor y guarde el tornillo para el paso 5. Afloje ligeramente los dos tornillos restantes y extraiga la cubierta del interruptor.

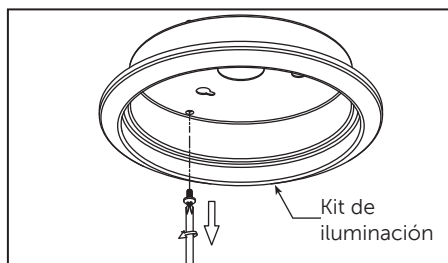

4. Extraiga los tres tornillos del kit de iluminación y guárdelos para el Paso 7.

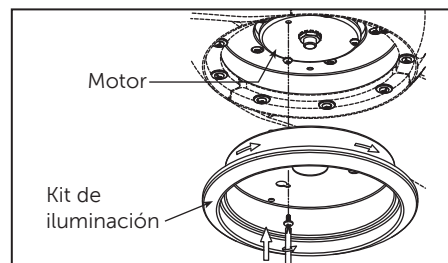

5. Instale el kit de iluminación en el soporte usando las dos ranuras principales del kit de iluminación, vuelva a colocar el tornillo extraído anteriormente y fije bien los tres tornillos.

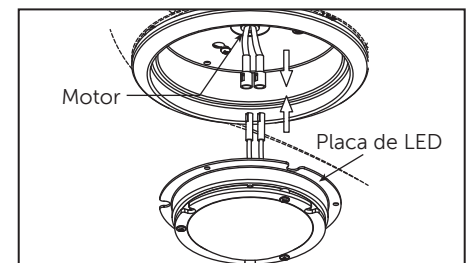

6. Una los conectores de 2 pines de la placa LED a los conectores de 2 pines de la unidad del motor.

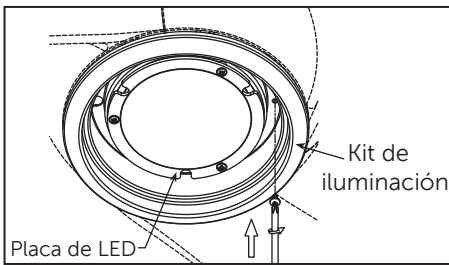

7. Instale la placa LED en el kit de iluminación usando los tornillos extraídos anteriormente.

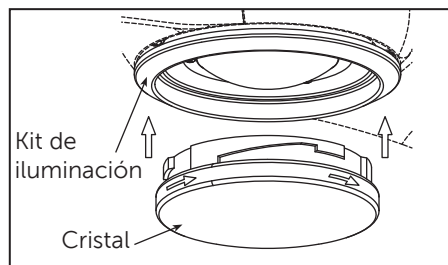

8. Fije el cristal en el kit de iluminación girándolo en el sentido de las agujas del reloj. No la presione demasiado.

### PRECAUCIÓN

La fuente de luz está diseñado para esta aplicación específica y puede recalentarse si reparado por personal no capacitado. Si se requiere ningún tipo de servicio, el producto debe ser devuelto a un centro de servicio autorizado para su revisión o reparación.

### ⚠ ADVERTENCIA

Para evitar un posible incendio o descarga eléctrica, asegúrese de que los cables eléctricos estén completamente dentro de la carcasa del ventilador y no estén pisados entre la carcasa del conmutador y el borde de la unidad del conmutador.

### ATTENTION

La source lumineuse est conçue pour cette application spécifique et peut surchauffer si entretenue par un personnel non formé. Si un entretien est nécessaire, le produit doit être retourné à un centre de service agréé pour examen ou réparation.

### ⚠ AVERTISSEMENT

Pour éviter tout risque d'incendie ou de choc, assurez-vous que les fils électriques sont complètement à l'intérieur du boîtier du ventilateur et qu'ils ne sont pas pincés entre le boîtier du compartiment de l'interrupteur et le rebord du compartiment.

## Lista de piezas

1	Unidad de cristal/kit de iluminación	AP853007**
2	Ensamble de la placa de iluminación	AP853011

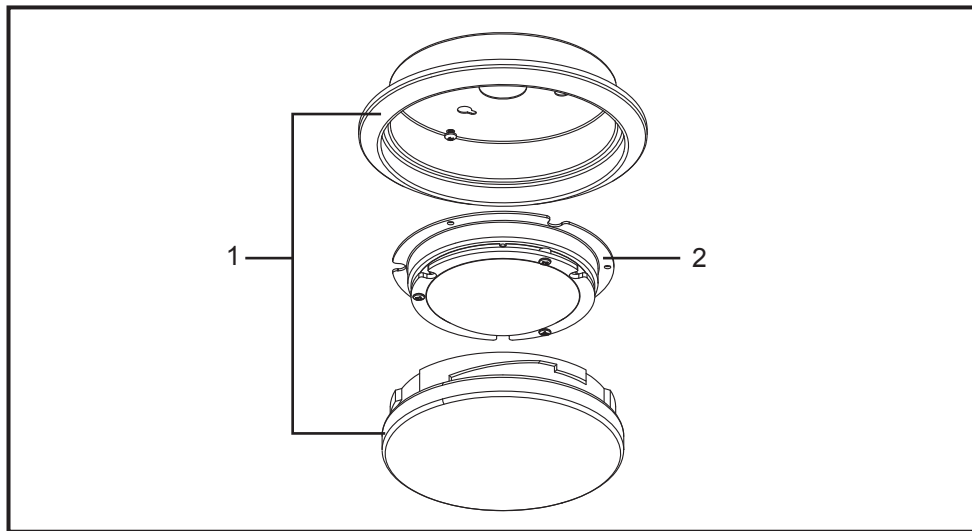

**NOTA:** la ilustración que se muestra no está hecha a escala y su configuración real puede variar.

**Antes de desechar los materiales de embalaje, asegúrese de haber extraído todas las piezas**

### Cómo hacer un pedido de piezas

Al hacer un pedido de piezas de repuesto, proporcione siempre la siguiente información:

- Número de pieza
- Descripción de la pieza
- Número de modelo del ventilador

Póngase en contacto con su tienda para obtener las piezas de repuesto.



FANIMATION®  
SHOWROOM COLLECTION

10983 Bennett Parkway  
Zionsville, IN 46077  
Llame sin cargo al (888) 567-2055  
FAX (866) 482-5215

Desde fuera de los EE.UU., llame al (317) 733-4113  
Visite nuestro sitio Web en [www.fanimation.com](http://www.fanimation.com)

Copyright 2019 Fanimation  
2019/04 V.01