

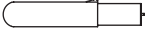

**ISP**™  
WALL LAMP

## INDEX

Horizontal Installation  ..... p.9

Vertical Installation  ..... p.3

## CONTENU IN THE BOX

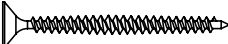
 ..... ×2

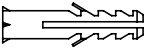
 ..... ×2

 ..... ×1

 ..... ×1

 ..... ×2

### PIÈCES DE RECHANGE / SPARE PARTS:

 ..... ×1

## OUTILS NÉCESSAIRES REQUIRED TOOLS

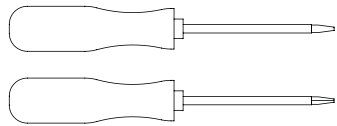

#### ATTENTION

- La sûreté de l'appareil n'est garantie qu'en suivant scrupuleusement les instructions. Il est donc nécessaire de les conserver.
- Isoler l'appareil du secteur avant toute manipulation.
- L'appareil ne peut pas être installé dans une autre position que celle indiquée dans les instructions de montage.
- Le montage et les manipulations de l'appareil devront être exécutés avec la plus grande attention pour ne pas abîmer ses composants.
- Tout changement d'ampoule respectera le type et la puissance indiqués dans le descriptif technique.
- Les composants métalliques, en verre ou autre seront entretenus à l'aide d'un chiffon doux et de détergent neutre.
- DCW ÉDITIONS n'échangera ses articles défectueux que par l'intermédiaire d'un revendeur.
- En cas de doute sur le branchement de cette lampe, veuillez consulter un électricien qualifié. Tout câble endommagé doit être remplacé par un professionnel qualifié.

#### WARNING

- The safety of this fixture is only guaranteed if the instructions have been observed.
- Always disconnect power before working on fixture.
- Fixture must not be installed in any position other than that shown in instructions.
- Assembly and maintenance of fixture must be performed carefully so as not to damage components.
- Replacement bulbs must be of same type and wattage as specified in instructions.
- Metal surfaces, glass or other parts of fixture may be cleaned with a soft damp cloth and mild detergent.
- DCW ÉDITIONS will replace merchandise with manufacturing defects only if it is returned to the retailer from which it was purchased.
- If you are unsure about your wiring, please consult a qualified electrician. The damaged cables should be changed by manufacturer or distributor or qualified electrician.

## NETTOYAGE ET ENTRETIEN

CLEANING AND CARE

### Fr.

Au fil du temps le laiton se couvre naturellement d'une patine qui donne toute sa valeur à l'objet.

Cependant si vous souhaitez lui rendre son aspect initial, vous pouvez le lustrer avec une pâte à polir le métal. Pour conserver une légère patine, vous pouvez aussi le nettoyer avec un produit classique pour argenterie.

### En.

*The raw brass takes on very quickly individual characteristics according to how the owner maintains or uses the objects. This natural ageing and patina adds beauty and richness to the product.*

*However, if you wish to return your product to its original raw brass finish you can rub your product with metal polish paste.*

*To preserve a degree of patina, a gentler polish like a silver detarnisher may be used.*

## INSTALLATION HORIZONTALE

VERTICAL INSTALLATION

### STEP 1.

#### Fr.

Dévissez le cache en laiton sur le boîtier de connexion

#### En.

*Unscrew the brass cover on the connection box*

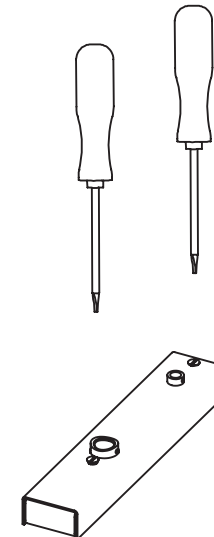

## STEP 2.

Fr.

Vissez le boîtier de connexion sur le mur. Le câble électrique doit passer par le trou au dos du boîtier de connexion

En.

Screw the connection box on the wall. The electric wire must pass through the hole on the back of the connection box

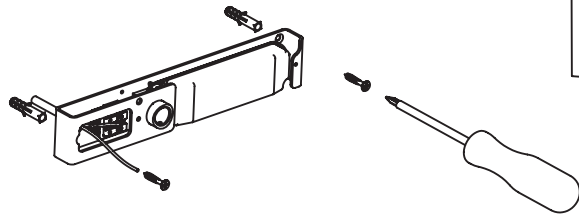

## STEP 3.

Fr.

Connectez le câble sur le connecteur

En.

Connect the wire on the connector

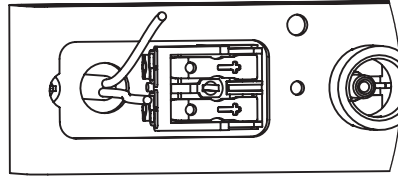

## STEP 4.

Fr.

Vissez le cache en laiton sur le boîtier de connexion

En.

Screw the brass cover on the connection box



## STEP 5.

Fr.

Placez la lampe sur le boîtier de connexion et vissez les deux vis de blocage

En.

Place the lamp on the connection box and screw the two blocking screws

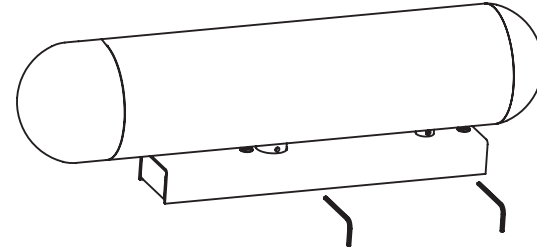

## STEP 6.

Fr.

Ouvrez le capuchon et glissez la lampe

En.

Open the cap and slide out insert

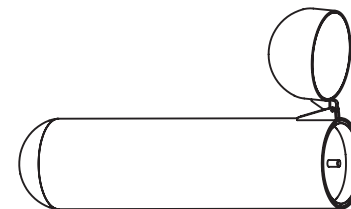
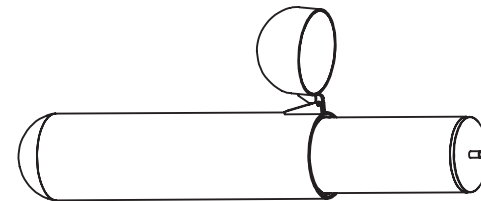

# INSTALLATION VERTICALE

HORIZONTAL INSTALLATION

**Pour un usage vertical,** le mouvement doit être freiné afin de maintenir la lampe hors du corps en laiton

**For a vertical use,** the motion must be harden to maintain the light source out of the brass body

## STEP 1.

Fr.

Dévissez le cache en laiton sur le boîtier de connexion

En.

Unscrew the brass cover on the connection box

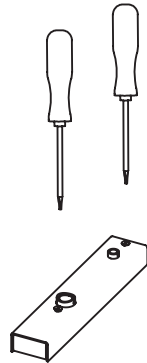

## STEP 2.

Fr.

Vissez le boîtier de connexion sur le mur. Le câble électrique doit passer par le trou au dos du boîtier de connexion

En.

Screw the connection box on the wall. The electric wire must pass through the hole on the back of the connection box

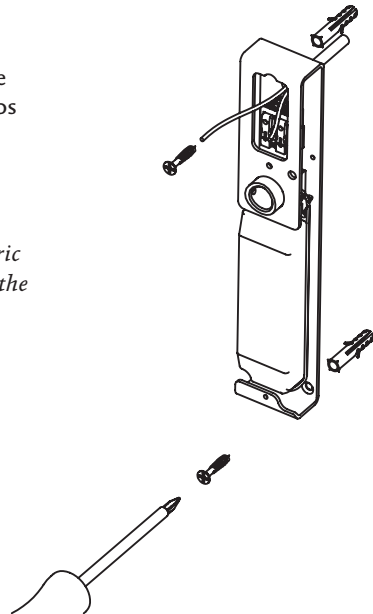

## STEP 3.

Fr.

Connectez le câble sur le connecteur

En.

Connect the wire on the connector

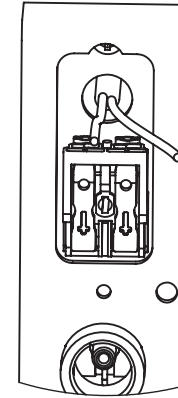

## STEP 4.

Fr.

Vissez le cache en laiton sur le boîtier de connexion

En.

Screw the brass cover on the connection box



## STEP 5.

---

**Fr.**

Dévissez la vis en laiton au dos du corps en laiton

**En.**

Unscrew the brass screw on the bottom of the brass body

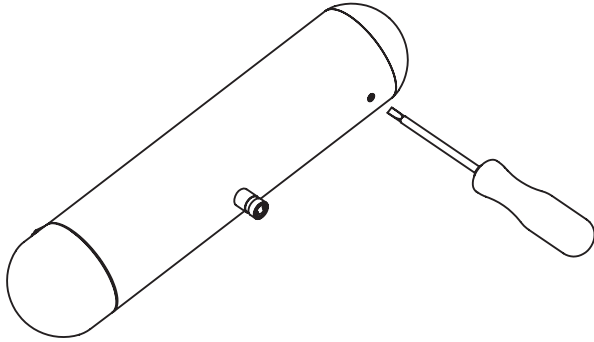

## STEP 6.

---

**Fr.**

Faites glisser le module noir hors du corps en laiton

**En.**

Slide out the black module from the brass body

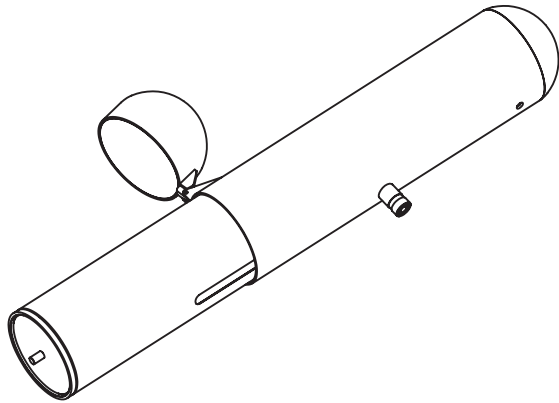

## STEP 7.

---

**Fr.**

Vissez la vis hexagonale dans le trou au dos du module noir jusqu'à sentir une légère résistance. Testez le mouvement du module lumineux et ajustez si nécessaire

**En.**

Through the hole on the bottom of the black module, screw the hexagonal screw until you feel a small resistance. Test the movement of the light module and adjust if necessary

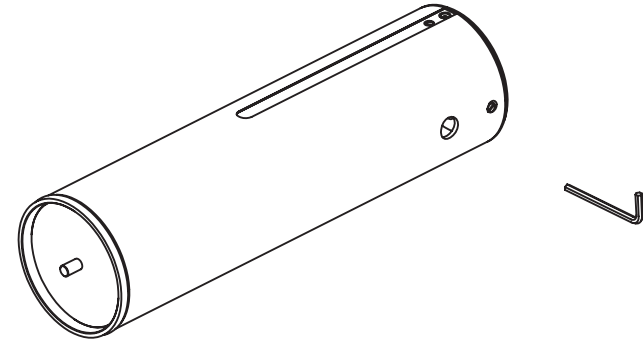

## STEP 8.

---

**Fr.**

Remplacez le module noir dans le corps en laiton puis revissez la vis en laiton au dos du corps en laiton

**En.**

Replace the black module in the brass body then replace the brass screw on the bottom of the brass body

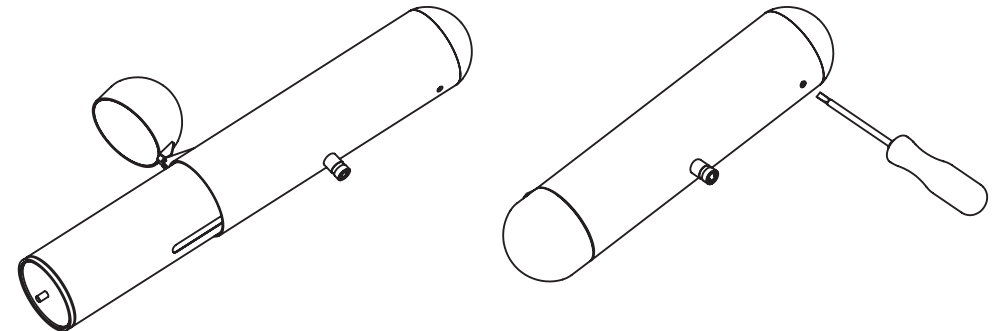

## STEP 9.

---

Fr.

Placez la lampe sur le boîtier de connexion et vissez les deux vis de blocage

En.

Place the lamp on the connection box and screw the two blocking screws

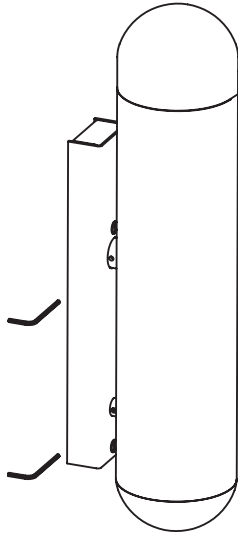

## STEP 10.

---

Fr.

Ouvrez le capuchon et glissez le réflecteur

En.

Open the cap and slide out insert

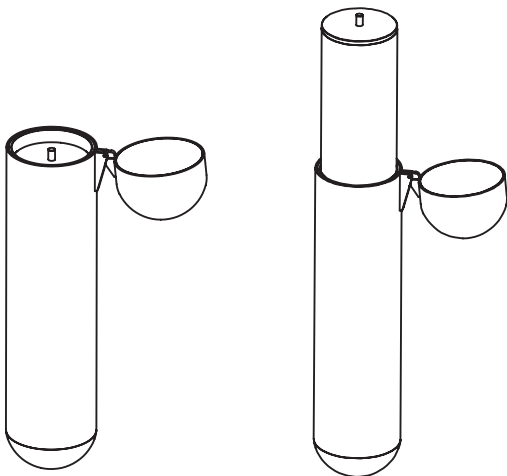



Visit us at:  
[www.dcwe.fr](http://www.dcwe.fr)

**DCW**éditions  
PARIS