

# Transformer / Transformateur LTR-300-BK



WATTS	INPUT VOLTAGE	OUTPUT VOLTAGE
300W	120VAC 60Hz	12/13/14/15VAC



Manufacturer / Fabricant  
**TDC Power Products co., Ltd.**  
Model number / Numéro de modèle  
**DA-300B-12W4-1**

## ITEMS INCLUDED IN THE BOX / ARTICLES INCLUS DANS LA BOÎTE

1

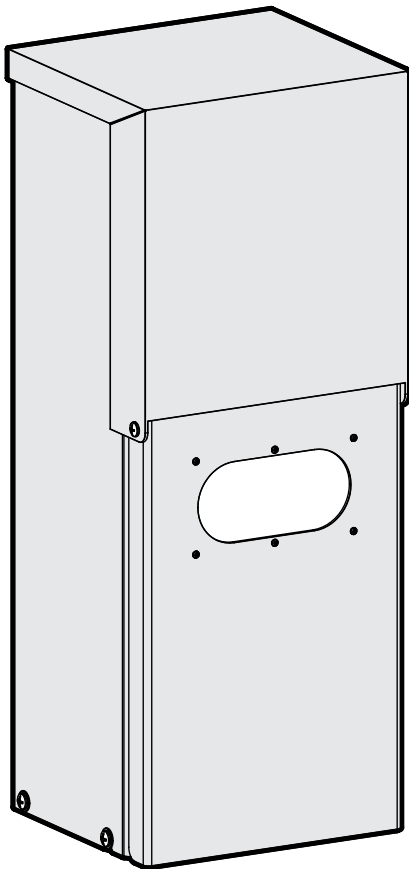

1 Transformer (300W)  
Transformateur (300W)

## ELECTRICITY AND SECURITY REQUIREMENTS / EXIGENCES ÉLECTRIQUE ET DE SÉCURITÉ

### WARNING :

- Not for use with dimmers.
- Not for use with submersible fixtures.
- Do not connect two or more power supplies in parallel.
- For use with low voltage landscape lighting systems only.
- To reduce the risk of electric shock, install only on a circuit protected by GFCI.
- Install at least 3 feet from ground level and ensure 3 feet clearance in front of the transformer.

**NUMBER OF LIGHTS X WATTAGE OF EACH LIGHT =  
NOMINAL WATTAGE BUT NOT TO EXCEED 300W PER RUN**

### AVERTISSEMENT :

- Non utilisable avec des gradateurs
- Ne pas utiliser avec des appareils submersibles.
- Ne pas connecter deux ou plusieurs alimentations en parallèle.
- Pour une utilisation avec des systèmes d'éclairage paysager à basse tension uniquement.
- Pour réduire le risque de choc électrique, installez uniquement sur un circuit protégé par GFCI.
- Installer à au moins 3 pieds du sol et assurez un dégagement de 3 pieds devant le transformateur.

**NOMBRE DE LUMIÈRES X PUISSANCE DE CHAQUE LUMIÈRE  
= PUISSANCE NOMINALE, MAIS NE DOIT PAS DÉPASSER  
300W PAR CIRCUIT.**

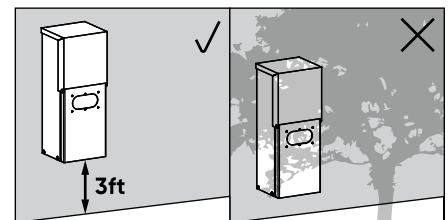

## WARRANTY / GARANTIE

DALS offers a 5 year warranty from the date of purchase which covers repairs or replacements of defective parts of the housing, optics, and electronics.  
To contact DALS customer service call 1 877 430 1818 or send an e-mail to info@dals.com.

DALS offre une garantie de 5 ans à partir de la date d'achat qui couvre la réparation ou le remplacement des pièces du boîtier, des pièces optiques et électroniques défectueuses.  
Pour contacter le service à la clientèle de DALS, composez le 1 877 430 1818 ou par courriel à info@dals.com.

## Installation guide Guide d'installation

# LTR-300-BK



### BEFORE YOU START

**BEFORE STARTING INSTALLATION, SHUT THE LINE FEED POWER OFF USING THE CIRCUIT BREAKER.**

Instructions pertaining to a risk of fire, electric shock or injury to persons. Installation must be done according to local electrical codes. Installation should be done by a certified electrician.



### AVANT DE COMMENCER

**AVANT DE DÉBUTER L'INSTALLATION, COUPER L'ALIMENTATION DU FIL DU SECTEUR À L'AIDE DU DISJONCTEUR.**

Ces instructions se rapportent à un risque d'incendie, de chocs électriques ou de blessures corporelles. L'installation doit être effectuée conformément aux codes électriques locaux. L'installation devrait être effectuée par un électricien qualifié.

## CONNECTION DETAILS / DÉTAILS DE LA CONNEXION

1

Attach the output power cables firmly to the transformer terminal block .  
(Alternating current does not have any polarity.)

Fixez fermement les câbles d'alimentation de sortie aux bornes du transformateur. (Le courant alternatif ne possède aucune polarité.)

2

Plug the input 120V power cord into the power outlet.  
Branchez le cordon d'alimentation de 120V dans la prise de courant.



**Use 13/14/15V terminals for longer runs.**

**Utilisez les bornes 13/14/15V pour les longs circuits.**

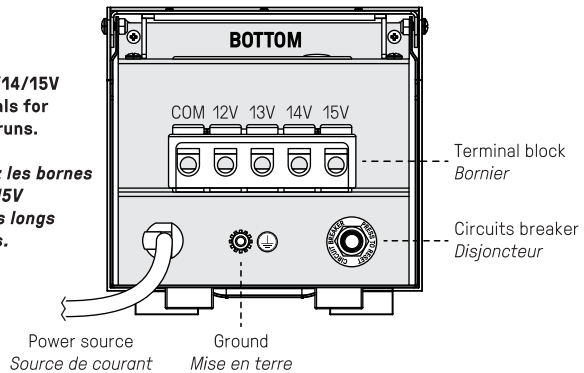

## INSTALLATION INSTRUCTIONS / INSTRUCTIONS D'INSTALLATION

1

Fasten two screws on a wall then attach the transformer to the wall by using the hooks. See requirements (p.1)

Fixer deux vis sur un mur puis fixer le transformateur au mur à l'aide des crochets. Voir les exigences (p.1)

(not included)  
(non incluses)

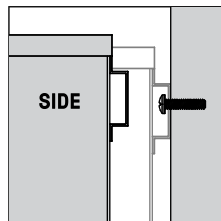
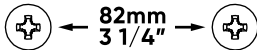

### WARNING:

- The photoelectric cell need to be in contact with natural light.
- The photoelectric cell might not work properly if installed in dark areas or in shadows.
- The photoelectric cell might not work properly if in contact with artificial light.
- For optimal performance, mount transformer in a location that will not exceed 30°C to 40°C.

### AVERTISSEMENT:

- La cellule photoélectrique doit être en contact avec la lumière naturelle.
- La cellule photoélectrique peut ne pas fonctionner correctement si elle est installée dans des zones sombres ou dans l'ombre.
- La cellule photoélectrique peut ne pas fonctionner correctement si elle est en contact avec une lumière artificielle.
- Pour des performances optimales, fixez le transformateur dans un endroit qui ne dépassera pas 30°C à 40°C.

## LIGHT SENSOR, TIMER AND FAILSAFE / CAPTEUR DE LUMIÈRE, MINUTERIE ET SÉCURITÉ INTÉGRÉE

### PHOTOELECTRIC CELL :

The 12V landscape fixtures will turn on automatically when the surrounding luminance turns dark. The photoelectric cell sense the surrounding luminance during 30 seconds to avoid any error response due to ambiguous light.

### ON / OFF :

Select "ON" to directly turn on and "OFF" to turn off the light.

### TIMER (AUTO / 1H to 9H) :

When the 12V landscape fixtures light up, the timer will start to count. The timer can be set up from Auto, 1 to 9 hours. When the inner timer run out, the light fixtures will turn off. During the time count, if the photoelectric cell sense intense surrounding light over 30 seconds, the landscape fixture will turn off automatically. The second day after the cycle has been completed, the transformer will repeat the same setting again.

### FAILSAFE:

When there is a short-cut occurring at the output of the transformer, the inner circuit breaker bascule automatically to avoid the burning of electrical components and cause fire. Press on the circuit breaker to regain the transformer.

### CELLULE PHOTOÉLECTRIQUE :

Les luminaires paysagers 12V s'allument automatiquement lorsque la luminance environnante devient sombre. La cellule photoélectrique détecte la luminance ambiante pendant 30 secondes pour éviter toute erreur de réponse due à une lumière ambiguë.

### ON / OFF :

Sélectionnez "ON" pour allumer directement la lumière et "OFF" pour l'éteindre.

### MINUTERIE (AUTO / 1H à 9H) :

Lorsque les luminaires paysagers 12V s'allument, la minuterie commence à compter. La minuterie peut être réglée de Auto, 1 à 9 heures. Lorsque la minuterie intérieure est écoulee, les luminaires s'éteignent. Pendant le décompte du temps, si la cellule photoélectrique détecte une lumière ambiante intense pendant 30 secondes, le luminaire s'éteint automatiquement. Le deuxième jour après la fin du cycle, le transformateur recommencera le même réglage.

### FAILSAFE :

Lorsqu'un court-circuit se produit à la sortie du transformateur, le disjoncteur intérieur bascule automatiquement pour éviter de brûler les composants électroniques et de provoquer un incendie. Appuyez sur le disjoncteur pour rétablir le transformateur.

Control panel  
Panneau de contrôle

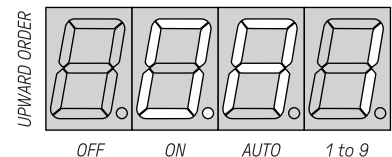
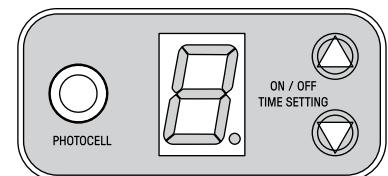

**dals**

1 877 430 1818  
www.dals.com  
INS\_LTR-300-BK\_REV2