

Installation guide for
Guide d'installation pour

HORIZON
DCP-FLD30-BK

dals

1 877 430 1818
www.dals.com

Download the free Dals Connect app
Télécharger l'application gratuite Dals Connect



MODEL / MODÈLE	WATTS	LUMENS	KELVIN	INPUT / ENTRÉE	DIMMABLE*
DCP-FLD30	30W	3000 lm	RGB + CCT 2200-4000K	24VDC	✓

*Dals Connect App™ / Application Dals Connect™



Landscape transformer, model **DCP-TR60-BK**, **DCP-TR200-BK** or **DCP-PTR36** is required for installation. Sold separately.
Transformateur pour appareils d'éclairage paysager, modèle **DCP-TR60-BK**, **DCP-TR200-BK** ou **DCP-PTR36** est requis pour l'installation. Vendu séparément.

ITEMS INCLUDED IN THE BOX / ARTICLES INCLUS DANS LA BOÎTE

1

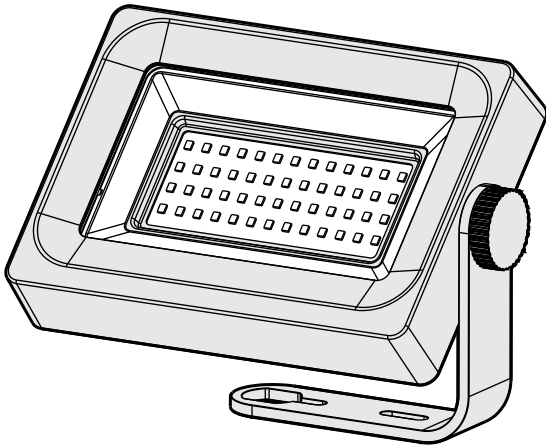

1 30W LED landscape floodlight
Projecteur paysager DEL de 30W

2

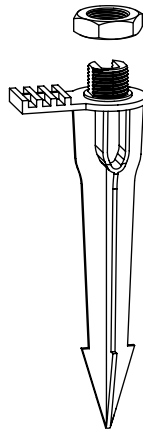

2 6" ground stake / Nut
Piquet de terre de 6" / Écrou

3

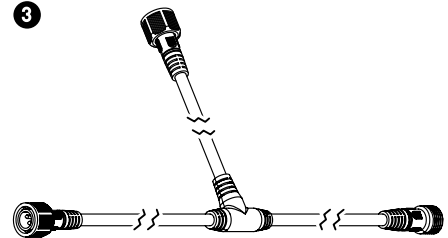

3 6" T-connector
Connecteur en T de 6"

4

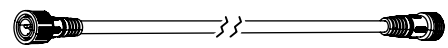

4 6' Extension cable
Câble d'extension de 6'

COMPATIBLE ACCESSORIES (SOLD SEPARATELY):
ACCESSOIRES COMPATIBLES (VENDUS SÉPARÉMENT) :

DCP-TR60-BK: Transformer / Transformateur - Max. 60W
DCP-TR200-BK: Transformer / Transformateur - Max. 200W
DCP-PTR36: Plug-in driver / Transformateur enfichable - 36W
DCP-ACC-MS12: Metal ground stake 12" / Piquet de terre en métal 12"
DCP-ACC-MS06: 6" metal stake / Piquet de terre en métal de 6"

DCP-ACC-MB: Mounting bracket / Support de montage
DCP-EXT20FT: 20' extension cable / Câble d'extension de 20'
DCP-EXT6FT: 6' extension cable / Câble d'extension de 6'
DCP-EXT-T: 6" T-connector / Connecteur en T de 6"

WARRANTY / GARANTIE

DALS offers a 5 year warranty from the date of purchase which covers repairs or replacements of defective parts of the housing, optics, and electronics.
To contact DALS customer service call 1 877 430 1818 or send an e-mail to info@dals.com.

DALS offre une garantie de 5 ans à partir de la date d'achat qui couvre la réparation ou le remplacement des pièces du boîtier, ainsi que les pièces optiques et électroniques défectueuses. Pour contacter le service à la clientèle de DALS, composez le 1 877 430 1818 ou envoyez un courriel à info@dals.com.

Installation guide
Guide d'installation

HORIZON
DCP-FLD30-BK



BEFORE YOU START

BEFORE STARTING INSTALLATION, SHUT THE LINE FEED POWER OFF USING THE CIRCUIT BREAKER.
Instructions pertaining to a risk of fire, electric shock or injury to persons. Installation must be done according to local electrical codes. Installation should be done by a certified electrician.



AVANT DE COMMENCER

AVANT DE DÉBUTER L'INSTALLATION, COUPER L'ALIMENTATION DU FIL DU SECTEUR À L'AIDE DU DISJONCTEUR.
Ces instructions se rapportent à un risque d'incendie, de chocs électriques ou de blessures corporelles. L'installation doit être effectuée conformément aux codes électriques locaux. L'installation devrait être effectuée par un électricien qualifié.

Installation with ground stake
Installation avec piquet de terre

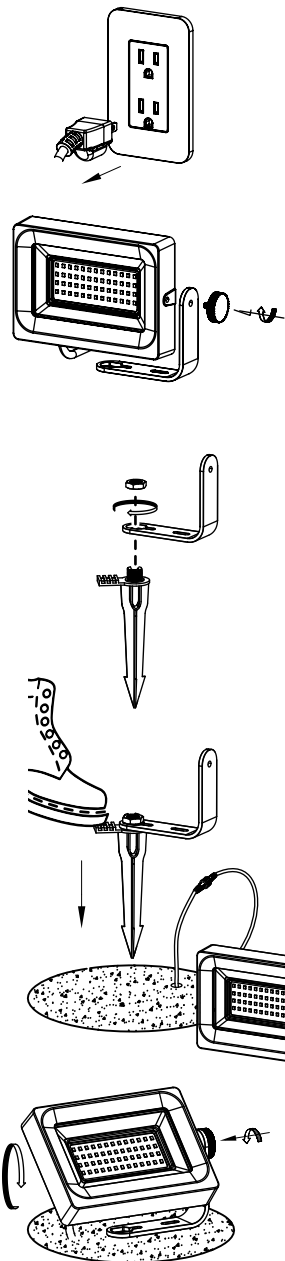

- 1** Make sure the power to the transformer is turned off.
S'assurer que l'alimentation du transformateur est coupée.
- 2** Remove the fixture body for an easier access to the "L" support.
Retirer le corps du luminaire pour accéder plus facilement au support en "L".
- 2** Position the "L" support bracket onto the stake and tighten the nut.
Positionner le support en "L" sur le piquet et serrer l'écrou.
- 3** Make the connections and then, with your foot, insert the stake into the ground.
Faire les connexions puis, avec votre pied, insérer le piquet dans le sol.
- 4** Rotate the fixture body to the desired orientation. Secure with the adjustment wheel.
Pivoter le corps du luminaire dans l'orientation souhaitée. Fixer avec la roulette de réglage.
- 5** Turn the power back on.
Rétablir le courant.

Installation with the "L" bracket
Installation avec le support en "L"

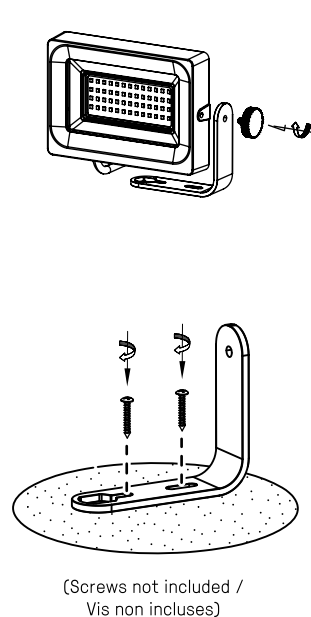

- 1** Remove the fixture body for an easier access to the "L" support.
Retirer le corps du luminaire pour accéder plus facilement au support en "L".
- 2** Screw the "L" support on the surface by using the two slots. (Screws not included)
Visser le support en "L" sur la surface en utilisant les deux fentes. (Vis non incluses)

Mounting template
Gabarit de montage

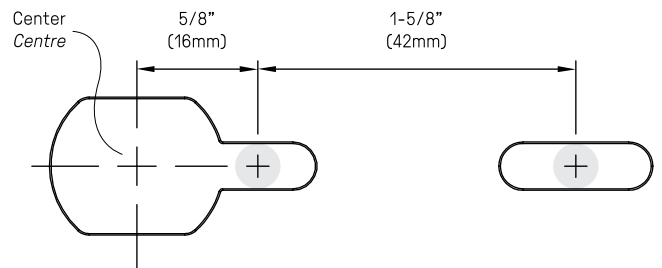

Dals Connect

To pair your product, follow the steps on the App
Pour connecter votre produit, suivre les étapes sur l'application

dals
1 877 430 1818
www.dals.com
INS_DCP-FLD30