



## Principal

Gama de producto	Final de carrera Telemecanique XC Standard
Nombre de serie	Finalidad general
Tipo de sensor	Sensores de proximidad inductivo
Nombre de detector	XS4
Diseño del detector	M18 cilíndrico
Tamaño	60 mm
Tipo de cuerpo	Fijo
Capacidad de montaje empotrado	Montaje no empotrado
Material	Plástico
Tipo de señal de salida	Discreta
Técnica de cableado de detector	4 hilos
Distancia de detección nominal	8 mm
Función de salida digital	1 a o 1 NF programable
Tipo circuito de salida	CC
Tipo de salida digital	PNP y NPN
Consecutivo, seguido, continuo, adosado	Cable
Longitud de cable	5 m
[Us] tensión de alimentación asignada	12...24 V DC con capacidad de sujeción: protección de polaridad inversa
Capacidad de conmutación en mA	<= 200 mA con capacidad de sujeción: protección de sobrecarga y cortocircuito
Grado de protección IP	Aislamiento doble IP68 conforming to IEC 60529

## Complementario

Tipo de rosca	M18 x 1
Superficie de detección	Frontal
Material frontal	PPS
Material del envoltorio	PPS
Zona operativa	0...6,4 mm
Desplazamiento del diferencial	1..0,15% de Sr
Composición del cable	4 x 0.34 mm <sup>2</sup>
Material aislamiento cables	PVC
LED de estado	Estado de salida, estado 1 1 LED - tipo de cable: amarillo)
Límites de tensión de alimentación	10...36 V DC
Frecuencia de conmutación	<= 2.000 Hz
Maximum voltage drop	<2,6 V - tipo de cable: cerrado)
Consumo de corriente	0...10 mA sin carga
Maximum delay first up	5 ms
Maximum delay response	0,15 ms
Maximum delay recovery	0,35 ms
Marcado	CE
Longitud roscada	51 mm
Altura	18 mm

Longitud	60 mm
Peso del producto	0,22 kg

## Entorno

Certificaciones de producto	UL[RETURN]CSA
Temperatura ambiente de operación	-25...70 °C
Temperatura ambiente de almacenamiento	-40...85 °C
Resistencia a las vibraciones	25 gn amplitud = +/- 2 mm (estado 1) 10...55 Hz) acorde a IEC 60068-2-6
Resistencia a los choques	50 gn para 11 ms acorde a IEC 60068-2-27

## Unidades de embalaje

Tipo de unidad de paquete 1	PCE
Número de unidades en el paquete 1	1
Paquete 1 Altura	6,600 cm
Paquete 1 Ancho	9,600 cm
Paquete 1 Longitud	13,000 cm
Paquete 1 Peso	172,000 g
Tipo de unidad de paquete 2	S02
Número de unidades en el paquete 2	14
Paquete 2 Altura	15 cm
Paquete 2 Ancho	30 cm
Paquete 2 Longitud	40 cm
Paquete 2 Peso	2,716 kg

## Sostenibilidad de la oferta

Estado de oferta sostenible	Producto Green Premium
Reglamento REACH	<a href="#">Declaración De REACH</a>
Directiva RoHS UE	Cumplimiento proactivo (producto fuera del alcance de la normativa RoHS UE)
Sin mercurio	Sí
Información sobre exenciones de RoHS	<a href="#">Sí</a>
Perfil de circularidad	<a href="#">Información De Fin De Vida Útil</a>

## Información Logística

País de Origen	ES
----------------	----

## Garantía contractual

Periodo de garantía	18 months
---------------------	-----------

# Hoja de datos del producto XS4P18KP340L1

## Esquemas de dimensiones

### Dimensiones

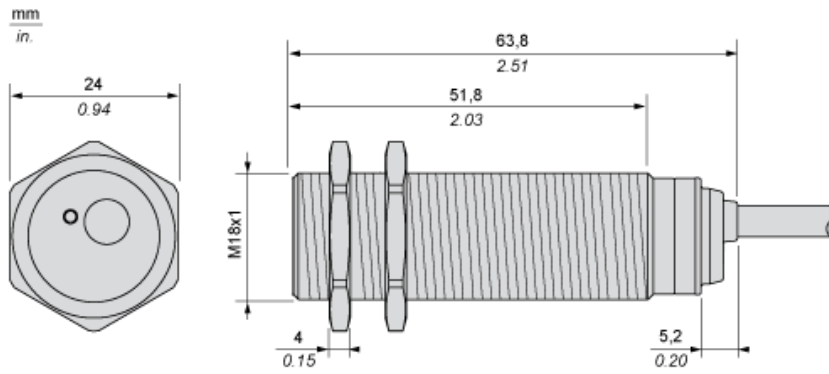

# Hoja de datos del producto XS4P18KP340L1

## Montaje y aislamiento

### Distancias mínimas de montaje

Lado a lado

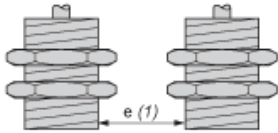

e (1) 32 mm (1.26 in)

≥

Frente a frente

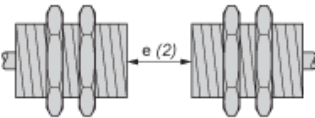

e(2) 96 mm (3.78 in)

≥

Frente a un objeto metálico

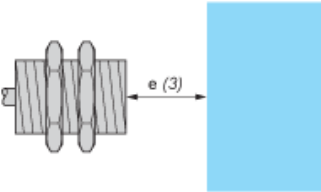

e(3) 24 mm (0.94 in)

≥

Montaje en soporte de metal

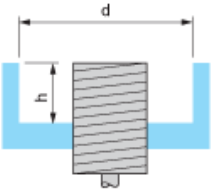

d ≥ 56 mm (2.20 in)

h ≥ 16 mm (0.63 in)

### Montaje

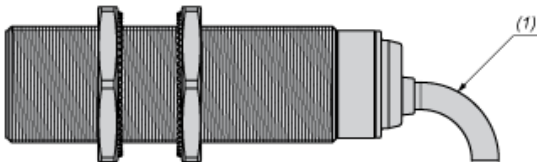

(1) Cable flexible: 4 × diámetro de cable externo

# Hoja de datos del producto XS4P18KP340L1

## Conexiones y esquema

### Esquemas de cableado

Salida NA o NC PNP/NPN CC, a 4 hilos

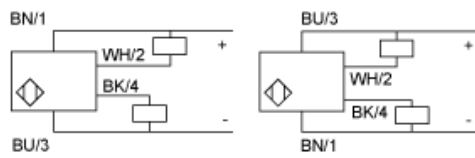

BU: Azul  
BN: Marrón  
BK: Negro  
WH: Blanco

# Hoja de datos del producto XS4P18KP340L1

## Curvas de rendimiento

### Curvas de rendimiento

Blanco de acero estándar: 24×24×1 mm

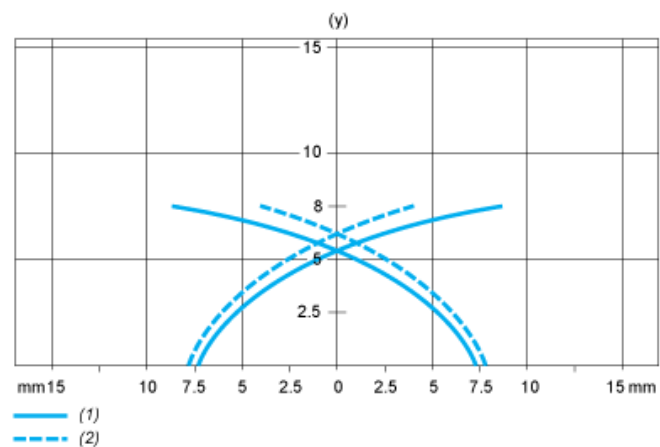

- (1) Puntos de captura
- (2) Puntos de caída (el objeto se acerca lateralmente)
- (y) Distancia de detección en mm