

Read all instructions **before** assembly and use. **KEEP INSTRUCTIONS FOR FUTURE USE.**

▲ ADULT ASSEMBLY REQUIRED

Due to the presence of small parts during assembly, keep out of reach of children until assembly is complete.

Manufactured for USA by
Simmons Juvenile Furniture
A Division Of Children's Products, LLC
114 West 26th Street
New York, NY 10001
1-800-218-2741



Lisez toutes les instructions **avant** l'assemblage et l'utilisation. **CONSERVEZ LES INSTRUCTIONS POUR RÉFÉRENCE ULTÉRIEURE.**

▲ L'ASSEMBLAGE DOIT ETRE FAIT PAR UN ADULTE

A cause de la présence de petites pièces, pendant l'assemblage gardez hors de portée des enfants jusqu'à ce que celui-ci soit terminé.

Lea todas las instrucciones **antes de** ensamblar y usar. **MANTENGA LAS INSTRUCCIONES PARA SU USO FUTURO.**

▲ DEBE SER ENSAMBLADO POR UN ADULTO

Debido a la presencia de piezas pequeñas durante el ensamblaje, mantenga fuera del alcance de los niños hasta que complete el ensamblaje.

Manufactured for Canada by
Fabriqués pour le Canada près
Little Folks
Care of/Soins de:
501 Franklin Boulevard
Cambridge, Ontario N1R8G9

**Assembly Instructions for your
Crib 'N' More
Directives de Montage pour votre Lit
de Bébé Crib 'N' More
Instrucciones de Ensamble
de su Cuna Crib 'N' More**

When contacting Simmons Consumer Care you will need to reference the numbers below. They can also be found on the label on the Back Rail.

En communiquant avec le Centre de service à la clientèle Delta, vous devrez faire référence aux numéros ci-dessus. Ils peuvent également être retrouvés sur l'étiquette sur l' Montant arrière.

En caso de ponerse en contacto con la Atención al Consumidor de Simmons, tendrá que especificar como referencia los números de arriba. También los encontrará en la etiqueta de Riel Trasero.

Note: The style of your item may vary from what is pictured in the instruction sheet.
Remarque : Le modèle de votre article peut être différent de celui qui est illustré dans le feuillet d'instructions.
Note: El estilo de su artículo puede variar de la ilustración en la hoja de instrucciones.

Style #: _____
Lot: _____
Date: _____



▲ CAUTION:

ANY MATTRESS USED IN THIS CRIB SHALL BE AT LEAST 27 1/4 BY 51 5/8 IN. (69x131CM) WITH A THICKNESS NOT EXCEEDING 6 IN (15 CM).

▲ WARNING:

- *Infants can suffocate on soft bedding. Never add a pillow or comforter. Never place additional padding under an infant.
- *Failure to follow these warnings and the assembly instructions could result in serious injury or death. DO NOT use this crib if you cannot exactly follow the accompanying instructions.
- *To reduce the risk of SIDS, pediatricians recommend healthy infants be placed on their backs to sleep, unless otherwise advised by your physician.
- ***Strangulation Hazard:** STRINGS CAN CAUSE STRANGULATION! Do not place items with a string around a child's neck, such as hood strings or pacifier cords. Do not suspend strings over a crib or attach strings to toys.
- ***Strangulation Hazard:** To help prevent strangulation tighten all fasteners. A child can trap parts of the body or clothing on loose fasteners.
- ***Strangulation Hazard:** Do not place crib near window or patio door where cords from blinds or drapes may strangle a child.
- ***Fall Hazard:** When child is able to pull to a standing position, set mattress to lowest position and remove bumper pads, large toys and other objects that could serve as steps for climbing out. This crib has an adjustable mattress support. For the convenience of the parent when the baby is very small, the mattress support may be used in the highest position. Important: with the mattress support and mattress in the highest position, be absolutely sure that the top of the front crib side is at least 3 inches higher than the top surface of the mattress. If it is not, lower the mattress support and the mattress to the next highest position.
- ***Fall Hazard:** Stop using crib when child begins to climb out or reaches a height of 35in. (89cm), whichever occurs first. The child should be placed in a youth or regular bed.
- *Check this product for damaged hardware, loose joints, loose bolts or other fasteners, missing parts, or sharp edges before and after assembly and frequently during use. Securely tighten loose bolts and other fasteners. **Do not use crib** if any parts are missing, damaged or broken. Contact Simmons Kids Furniture for replacement parts and instructional literature if needed. Do not substitute parts.
- *Follow warnings on **all** products in a crib.
- *If refinishing, use a non-toxic finish specified for children's products.
- ***Never** use plastic shipping bags or other plastic film as mattress covers because they can cause suffocation.
- *Infants can suffocate in gaps between crib sides and a mattress that is too small.
- *Ensure a safe environment for the child by checking regularly, before placing the child in the crib, that every component is properly and securely in place.
- *To avoid head injury, do not allow any child to play underneath the crib.
- ***Never** add an accessory such as a bassinet or changing table that extends over the sleeping area.
- ***In Canada Only** - Use a crib mattress that is no thicker than 15 cm and is of such a size that, when it is pushed firmly against any side of the crib, it does not leave a gap of more than 3 cm between the mattress and any part of the sides of the crib. Do not use this crib for a child who can climb out of it or who is taller than 90 cm.

▲ ATTENTION:

LE MATELAS UTILISÉ AVEC CE LIT D'ENFANT DOIT AVOIR UNE TAILLE MINIMALE DE 69CM PAR 133 CM, ET SON ÉPAISSEUR NE DOIT PAS DÉPASSER 15 CM

▲ AVERTISSEMENT:

- *Les nourrissons peuvent suffoquer sur une literie molle. Ne jamais utiliser d'oreiller ou de couette. Ne jamais placer de rembourrage supplémentaire sous un bébé.
- *Le non-respect de ces avertissements et des instructions de montage peut provoquer des blessures graves et même des décès. N'utilisez pas ce lit d'enfant si vous ne parvenez pas à suivre précisément les instructions jointes.
- *Pour réduire le risque de MSN (Mort Subite du Nourrisson), les pédiatres recommandent de placer les nourrissons en bonne santé sur le dos en les mettant au lit, sauf indication contraire de votre médecin.
- *Lire toutes les instructions avant d'assembler le lit d'enfant. CONSERVEZ LES INSTRUCTIONS POUR RÉFÉRENCE ULTÉRIEURE. N'utilisez pas ce lit d'enfant si vous ne parvenez pas à suivre précisément les instructions jointes.
- ***Risque d'étranglement:** LES FICELLES PEUVENT PROVOQUER UNE STRANGULATION ! Ne pas placer d'objet comportant une ficelle autour du cou de l'enfant, par exemple une ficelle de capuche ou une corde de sucette. **Ne pas** suspendre de ficelles au-dessus d'un lit ou attacher de ficelles aux jouets.
- ***Risque d'étranglement:** Afin d'éviter les risques de strangulation, serrez toutes les fixations. Un enfant peut coincer une partie de son corps ou ses vêtements dans des attaches desserrées.
- ***Risque d'étranglement:** **Ne pas** placer le lit près ou porte d'une fenêtre dont les cordes des stores ou rideaux pourraient étrangler l'enfant.
- ***Danger de chute :** Lorsque l'enfant est capable de se tenir debout, mettre le matelas à la position la plus basse et enlever les bordures de protection, les grands jouets et tout autre objet dont l'enfant pourrait se servir pour sortir du lit. Le support du matelas de ce lit est ajustable. Pour le confort des parents lorsque l'enfant est très petit, le support du matelas peut être utilisé dans la position la plus élevée. Important : lorsque le support du matelas et le matelas sont à leur position la plus élevée, il faut absolument s'assurer que le sommet du côté latéral avant du lit se trouve au moins 7,6 cm (3 pouces) plus haut que la surface supérieure du matelas. Si ce n'est pas le cas, abaisser le support du matelas et le matelas d'un cran.
- ***Danger de chute :** Cesser d'utiliser le lit lorsque l'enfant est capable d'en sortir ou qu'il atteint la taille de 89 cm (35 pouces). L'enfant doit alors dormir dans un lit d'enfant ordinaire ou un lit normal.
- *Bien vérifier ce produit afin de détecter tout élément endommagé, tout joint relâché, boulons desserrés et autres attaches, toute pièce manquante ou tout bord tranchant avant d'assembler le lit et révéifier régulièrement. Bien serrer les boulons desserrés et autres attaches. Ne pas utiliser le lit si des pièces sont manquantes, endommagées ou cassées. Contacter Simmons Kids Furniture pour obtenir des pièces de rechange et de la documentation sur le montage si nécessaire. Ne pas remplacer des pièces.
- *Suivre les avertissements de **tous** les produits dans le lit.
- *En cas de nouvelle finition, utiliser un produit non toxique spécialement conçu pour les produits pour enfants.
- ***Ne jamais** utiliser de sacs en plastique ou tout autre film plastique comme couverture de matelas car ils peuvent entraîner une suffocation.
- *Les enfants peuvent suffoquer dans les espaces situés entre les côtés du lit à barreaux et un matelas trop petit. Utilisez un matelas dont l'épaisseur n'excède pas 15 cm, et d'une taille telle que lorsqu'il est poussé fermement contre un côté du lit, il n'y ait pas d'espace supérieur à 3 cm entre le matelas et l'une des parties des côtés du lit.
- *Assurer un environnement sécurisé pour l'enfant en vérifiant régulièrement, avant de placer l'enfant dans le lit, que tous les éléments sont bien en place et ne constituent pas un danger.
- *Afin d'éviter le risque de blessure à la tête, **ne pas** laisser les enfants jouer sous le lit.
- ***Ne jamais** ajouter d'accessoire tel qu'un couffin ou une table à langer qui s'étend au-dessus de la zone où l'enfant dort.
- ***Au Canada seulement** - Utilisez un matelas dont l'épaisseur n'excède pas 15 cm, et d'une taille telle que lorsqu'il est poussé fermement contre un côté du lit, il n'y ait pas d'espace supérieur à 3 cm entre le matelas et l'une des parties des côtés du lit. Ne pas utiliser le lit si l'enfant est capable d'en sortir ou mesure plus de 90 cm.

▲ ATENCIÓN:

CUALQUIER COLCHÓN QUE SE UTILICE EN ESTA CUNA DEBE TENER AL MENOS 69CM POR 131CM CON UN ESPESOR QUE NO EXCEDA LAS 15CM.

▲ ADVERTENCIA:

- *Niños pequeños y bebés pueden ahogarse en una cama blanda. Nunca añada una almohada ni un edredón. Nunca coloque almohadillado adicional debajo de un bebé.
- *No hacer caso de estas advertencias ni seguir las instrucciones de montaje puede producir lesiones graves o muerte. NO USE esta cuna si no puede seguir las instrucciones al pie de la letra.
- *Para reducir el riesgo de SMSL (síndrome de muerte súbita del lactante), los pediatras recomiendan que se ponga a dormir a los bebés boca arriba, a no ser que su médico aconseje lo contrario.
- *Lea todas las instrucciones antes de montar la cuna. CONSERVE LAS INSTRUCCIONES PARA USAR LAS EN EL FUTURO. No use esta cuna si no puede seguir las instrucciones al pie de la letra.
- ***Peligro de estrangulación:** ¡LAS CUERDAS PUEDEN PROVOCAR ESTRANGULACIÓN! No coloque artículos con cuerdas alrededor del cuello de un niño, como cuerdas de capuchas o de chupetes. No suspenda cuerdas sobre la cuna ni ate cordones a juguetes.
- ***Peligro de estrangulación:** Para ayudar a prevenir estrangulaciones, apriete todos los elementos de sujeción. A un niño se le pueden quedar atrapadas partes del cuerpo o ropa en elementos de sujeción que estén sueltos.
- ***Peligro de estrangulación:** No coloque la cuna cerca de una ventana o puerta donde cordones de cortinas o persianas puedan estrangular al niño.
- ***Peligro de caídas:** Cuando el niño sea capaz de ponerse de pie, ponga el colchón en la posición más baja y quite las almohadillas paragolpes, juguetes grandes y otros objetos que le pudieran servir como escalones para trepar y saltar fuera. Esta cuna tiene un soporte de colchón regulable. Para comodidad del progenitor cuando el bebé es muy pequeño, el soporte de colchón puede ser utilizado en la posición más alta. Asegúrese bien de que la parte superior del lado frontal de la cuna está al menos 3 pulgadas (7,62 cm) más alto que la superficie superior del colchón. En caso contrario, baje el soporte del colchón y el colchón hasta la siguiente posición más alta.
- ***Peligro de caídas:** deje de utilizar la cuna cuando el niño comience a trepar o alcance una altura de 35 pulgadas (89 cm), lo que ocurra primero. Debería colocarse al niño en una cama normal o juvenil.
- *Compruebe que este producto no contiene componentes o utensilios dañados, los pernos sueltos o otros elementos de sujeción, juntas sueltas ni bordes afilados, ni que falta ningún componente, antes y después del montaje y con frecuencia durante su uso. Apriete firmemente los pernos sueltos y otros elementos de sujeción. No utilice la cuna si le falta alguna pieza, o alguna está dañada o rota. Póngase en contacto con Simmons Kids Furniture si necesita recambios o instrucciones escritas. No sustituya ninguna pieza.
- *Haga caso a las advertencias de todos los productos que haya en la cuna.
- *Si le aplica un nuevo acabado, utilice un acabado no tóxico específico para productos infantiles.
- ***Nunca** utilice bolsas de transporte de plástico ni ningún otro tipo de película plástica para cubrir el colchón porque puede provocar asfixia.
- *Los bebés se pueden ahogar en el espacio que queda entre los lados de la cuna y un colchón que es demasiado pequeño. Utilice un colchón para cunas no más grueso que 15 cm y que tenga un tamaño tal que al empujarlo firmemente contra cualquier lado de la cuna no deje una separación de más de 3 cm entre el colchón y cualquier parte de los lados de la cuna.
- *Asegure un espacio seguro para su bebé comprobando con regularidad, antes de colocar el bebé en la cuna, que todos los componentes se encuentran de forma segura en el sitio correcto.
- *Para evitar lesiones en la cabeza, no deje que los niños jueguen debajo de la cuna.
- ***Nunca** añada accesorios como un moisés o una mesa para cambiarle que se extienda por encima de la zona donde duerme.
- ***En Canadá sólo** - Utilice un colchón para cunas no más grueso que 15 cm y que tenga un tamaño tal que al empujarlo firmemente contra cualquier lado de la cuna no deje una separación de más de 3 cm entre el colchón y cualquier parte de los lados de la cuna. No use esta cuna para un niño que puede salir de ella o que es más alto que 90 cm.

Note: during the assembly process whenever using screws or bolts, check each by placing the screw/bolt on the diagram of the item which is drawn actual size and design. Be sure to use the proper size and shape specified in the instructions.

Remarque: au cours du procédé d'assemblage, lorsque vous utilisez des vis ou des boulons, vérifiez-les en plaçant la vis/le boulon sur le schéma de chaque article lequel est dessiné à la grandeur actuelle et de conception. Assurez-vous d'utiliser la bonne grosseur et forme spécifiées dans les instructions.

Nota: durante el proceso de armado siempre que use tornillos o pernos, cerciórese de utilizar los correctos, comparando cada tornillo/perno contra los que aparecen en los dibujos de tamaño real. Asegúrese de utilizar el tamaño y forma correctos que se especifican en las instrucciones.

NOTES ON CARE AND MAINTENANCE:

*Use of a vaporizer near furniture will cause wood to swell and finish to peel.

*Do not store crib in areas where temperatures and conditions are extreme, such as hot attics or cold damp basements. Both of these extreme conditions may cause the wood to crack and glue joints to loosen resulting in structural failure.

*Clean with a damp cloth, then a dry cloth, will preserve the original luster and beauty of this fine finish.

*Lift slightly when moving on carpeting to prevent leg breakage.

REMARQUES SUR LE SOIN ET L'ENTRETIEN :

*L'usage d'un humidificateur près des meubles aura pour effet de faire gonfler le bois et de faire lever le fini.

*Ne pas ranger le lit de bébé dans un endroit soumis à des températures et des conditions extrêmes, comme dans un grenier où l'air est humide ou un sous-sol froid et humide, au risque d'exposer le bois à des fissures et d'occasionner le relâchement des joints, entraînant une défaillance de structure.

*Pour préserver le lustre original et la beauté de ce fini raffiné nettoyer avec un chiffon humide, puis un chiffon sec.

*Soulever légèrement pour déplacer sur du tapis afin d'empêcher les pieds de se casser.

INFORMACIÓN SOBRE CUIDADOS Y MANTENIMIENTO:

*El uso de un vaporizador cerca de los muebles puede causar que la madera se hinche y que el acabado se pele.

*No almacene la cuna en áreas donde las temperaturas y las condiciones sean extremo, por ejemplo áticos calientes o sótanos húmedos y fríos. Estas condiciones extremas pueden hacer que la madera se expanda y que las pegadas se aflojen.

*Limpié lo con un trapo húmedo y luego con uno seco para preservar el brillo y la belleza originales de este fino acabado.

*Levante levemente al moverse en alfombrar para prevenir fractura de la pierna.

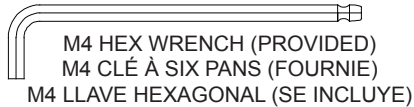

TOOLS NEEDED FOR ASSEMBLY OUTILS NÉCESSAIRES POUR L'ASSEMBLAGE HERRAMIENTAS NECESARIAS PARA ENSAMBLAR

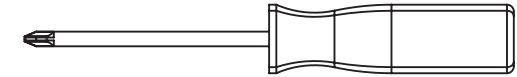

Phillips Screwdriver (Not Provided)
Tournevis 'Phillips' (Non prévu)
Destornillador 'Phillips' (No siempre)



This seal is your assurance that the product you have purchased meets or exceeds American Society for Testing and Material safety standards developed in conjunction with the Consumer Product Safety Commission and certified by the Juvenile Products Manufacture Association.

Ce cachet est votre assurance que le produit que vous avez acheté répond aux normes de L'américain Society for Testing and Material safety mises au point en conjonction avec la Consumer Product Safety Commission ou les dépasse, et qu'il est homologué par la Juvenile Products Manufacture Association.

Este sello es su garantía de que el producto que ha adquirido cumple o supera las normas de seguridad de Materiales y Pruebas de la Sociedad Americana desarrolladas junto con la Comisión de Seguridad de Productos del Consumidor y cuenta con la certificación de la Asociación de Fabricantes de Productos Infantiles.

Note: The item number is located on the inside of the headend's bottom rail, (on a blue and white label.) refer to this number in the event that you need to call our customer service dept. (800) 218-2741

Remarque: Le numéro d'article est situé à l'intérieur du barreau du fond de la tête de lit, (sur une étiquette bleue et blanche). Se référer à ce numéro pour toute communication avec notre département de service à la clientèle. (800) 218-2741

Nota: El número del artículo se encuentra en la parte interior del riel inferior de la cabecera (en una etiqueta color azul y blanco). Refiérase a este número en caso de que necesite llamar a nuestro departamento de servicio al cliente. (800) 218-2741

THIS PAGE LISTS THE PARTS THAT ARE REQUIRED TO ASSEMBLE YOUR CRIB. PLEASE CONTACT CUSTOMER SERVICE AT 1-800-218-2741 BEFORE STARTING ASSEMBLY IF ANY PARTS ARE MISSING OR DAMAGED.

CETTE PAGE ÉNUMÈRE LES PIÈCES QUI SONT EXIGÉES POUR ASSEMBLER VOTRE HUCHE. SERVICE À LA CLIENTÈLE DE CONTACT À 1-800-218-2741 AVANT LA MISE EN MARCHÉ DE L'ASSEMBLÉE SI DES PIÈCES SONT ABSENTES OU ENDOMMAGÉES

ESTA PÁGINA ENUMERA LAS PIEZAS QUE SE REQUIEREN PARA MONTAR SU PESEBRE. POR FAVOR CONTACTO EL SERVICIO DE ATENCIÓN AL CLIENTE EN 1-800-218-2741 ANTES DE ENCENDER A LA ASAMBLEA SI ALGUNAS PIEZAS SON QUE FALTA O DAÑADAS.

Hardware kit Part # 23253 for color 247

Crib Hardware

Matériel de Lit de Bébé

Pernos de la Cuna

Note: Fasteners are shown full size

Remarque: Les dispositifs de fixation sont

Montrés en taille réelle

Nota: Los pernos se muestran en tamaño real

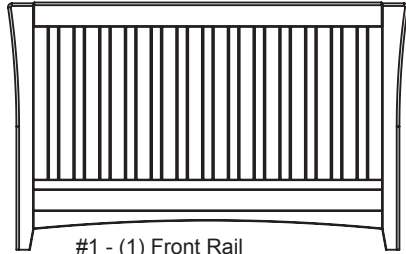

#1 - (1) Front Rail
(1) Montant avant
(1) Riel Frontal
23248

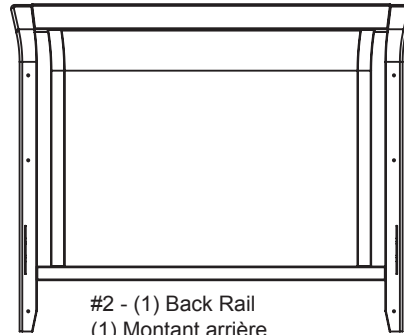

#2 - (1) Back Rail
(1) Montant arrière
(1) Riel Trasero
23247

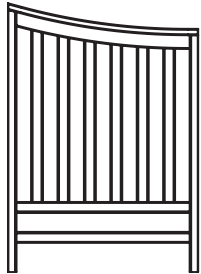

#3 - (1) Left Crib Side
(1) Côté gauche du Lit de Bébé
(1) Lado Izquierdo de la Cuna
23249

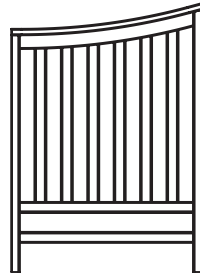

#4 - (1) Right Crib Side
(1) Panneau de Droite du Lit de Bébé
(1) Lado derecho de la Cuna
23250

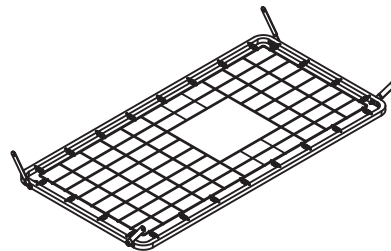

#5 - (1) Mattress Support
(1) Support de Matelas
(1) Soporte para el Colchón
21157

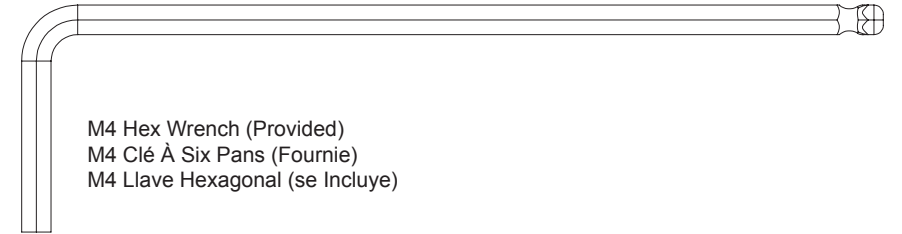

M4 Hex Wrench (Provided)

M4 Clé À Six Pans (Fournie)

M4 Llave Hexagonal (se Incluye)

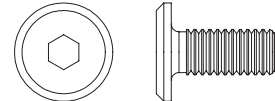

#6 - (4) M6 x 15mm Bolt
(4) Boulons M6 x 15mm
(4) Pernos M6 x 15mm

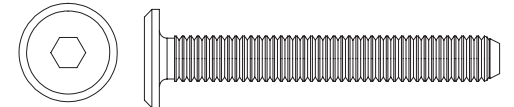

#7 - (12) M6 x 45mm Bolt
(12) Boulons M6 x 45mm
(12) Pernos M6 x 45mm

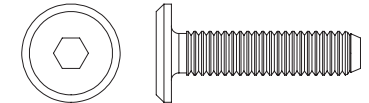

#9 - (2) M6 x 25mm Bolt
(2) Boulons M6 x 25mm
(2) Pernos M6 x 25mm

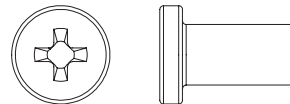

#10- (2) M6 X 16mm Cap Nut
(2) Écrous Borgnes M6 X 16mm
(2) Tuerca de Tapa M6 X 16mm

STEP #1
ÉTAPE N°1
PASO #1

The following tools and parts are required:
Outils et pièces nécessaires:
Se necesitan las siguientes herramientas y piezas:

Note: Fasteners are shown full size
Remarque: Les dispositifs de fixation sont Montrés en taille réelle
Nota: Los pernos se muestran en tamaño real

#2 - (1) Back Rail
(1) Montant arrière
(1) Riel Trasero

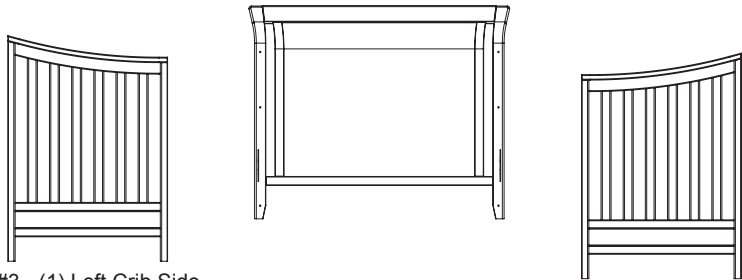

#3 - (1) Left Crib Side
(1) Côté gauche du Lit de Bébé
(1) Lado Izquierdo de la Cuna

#4 - (1) Right Crib Side
(1) Panneau de Droite du Lit de Bébé
(1) Lado derecho de la Cuna

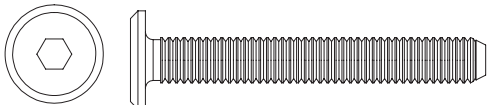

#7 - (6) M6 x 45mm Bolt
(6) Boulons M6 x 45mm
(6) Pernos M6 x 45mm

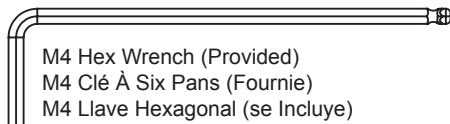

M4 Hex Wrench (Provided)
M4 Clé À Six Pans (Fournie)
M4 Llave Hexagonal (se Incluye)

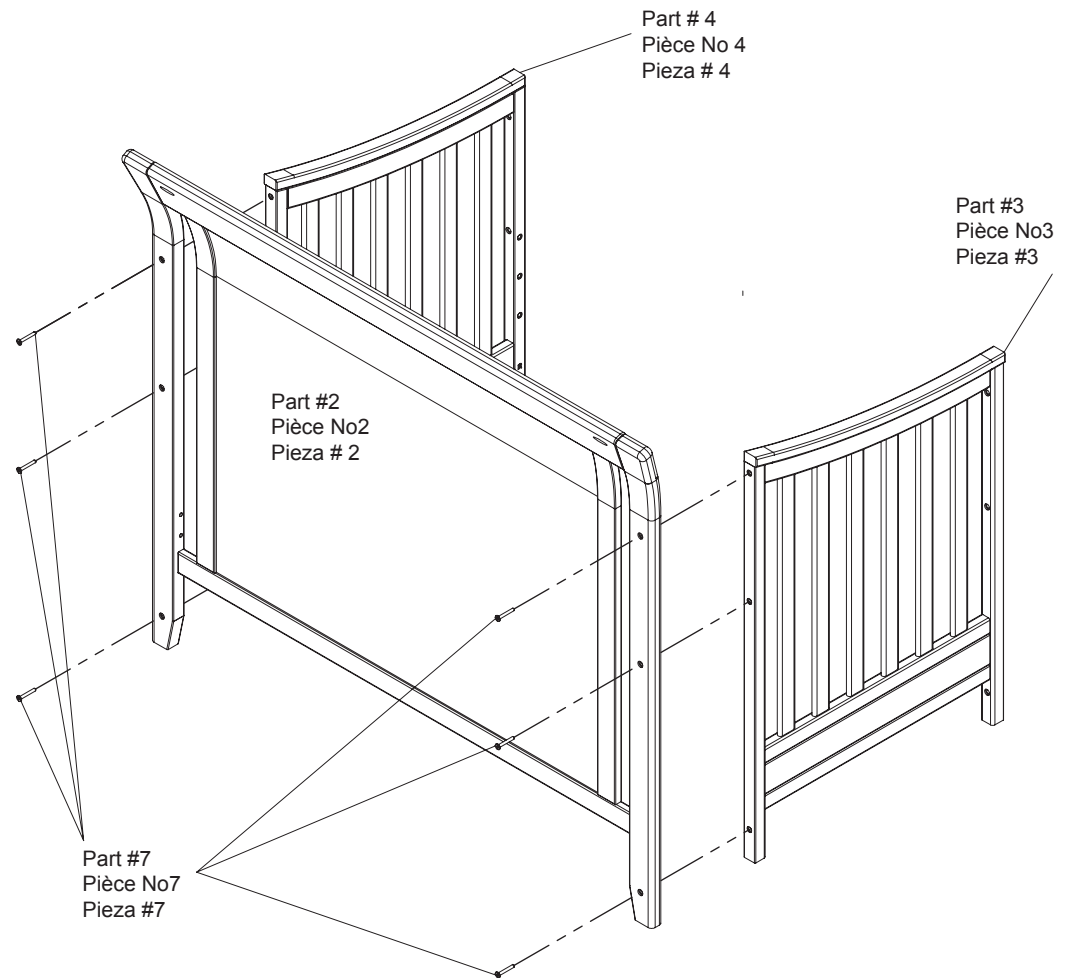

STEP #1

1. Attach (1) Right Crib Side (Part #4) to the Back Rail (Part #2) using (3) M6x45mm Bolts (Part #7). Tighten with the M4 Hex Wrench. Be sure label is towards the inside shown above.
2. Attach (1) Left Crib Side (Part #3) to the Back Rail (Part #2) using (3) M6x45mm Bolts (Part #7). Tighten with the M4 Hex Wrench. Be sure label is towards the inside.

ÉTAPE No1

1. Attachez un (1) côté droit de Lit de Bébé (pièce #4) à Montant arrière (Part #2) à l'aide de trois (3) boulons M6 x 45 mm (pièce #12). Serrez à l'aide de la clé hexagonale M4. Assurez-vous que l'étiquette soit vers l'intérieur. PRÉSENTÉ CI-DESSUS.
2. Attachez un (1) côté gauche de Lit de Bébé (pièce #3) à Montant arrière (Part #2) à l'aide de trois (3) boulons M6 x 45 mm (pièce #12). Serrez à l'aide de la clé hexagonale M4. Assurez-vous que l'étiquette soit vers l'intérieur.

PASO #1

1. Fije la (1) Cara Derecha de la Cuna (Pieza #4) al Riel Trasero (Part #2) utilizando (3) Pernos M6x45mm (Pieza #12). Utilice la Llave Hexagonal M4 para el proceso de apriete. Asegúrese de que la etiqueta mire hacia adentro. SE INDICA ARRIBA.
2. Fije la (1) Cara Izquierda de la Cuna (Pieza #3) al Riel Trasero utilizando (3) Pernos M6x45mm (Pieza #12). Utilice la Llave Hexagonal M4 para el proceso de apriete. Asegúrese de que la etiqueta mire hacia adentro.

STEP #2
ÉTAPE N°2
PASO #2

The following tools and parts are required:
Outils et pièces nécessaires:
Se necesitan las siguientes herramientas y piezas:

Note: Fasteners are shown full size
Remarque: Les dispositifs de fixation sont
Montrés en taille réelle
Nota: Los pernos se muestran en tamaño real

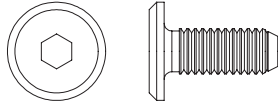

#6 - (4) M6 x 15mm Bolt
(4) Boulons M6 x 15mm
(4) Pernos M6 x 15mm

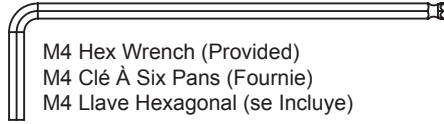

M4 Hex Wrench (Provided)
M4 Clé À Six Pans (Fournie)
M4 Llave Hexagonal (se Incluye)

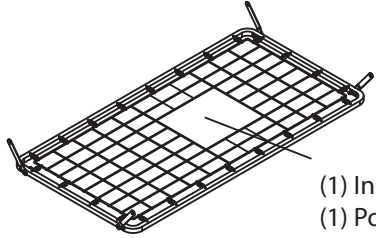

#5 - (1) Mattress Support
(1) Support de Matelas
(1) Soporte para el Colchón
21157

(1) Instruction Sheet Pouch
(1) Pochette du Feuillet D'instructions
(1) Bolsa para la Hoja de Instrucción

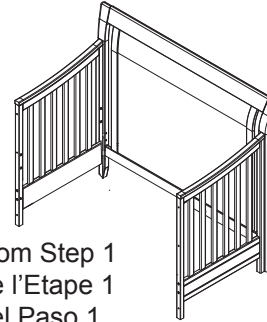

From Step 1
De l'Étape 1
Del Paso 1

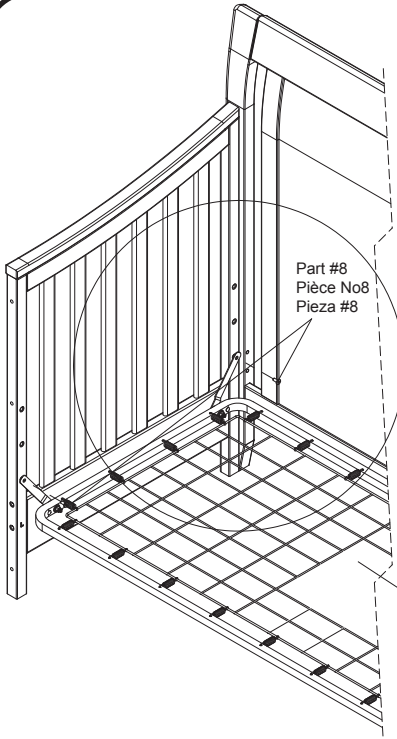

Part #8
Pièce No8
Pieza #8

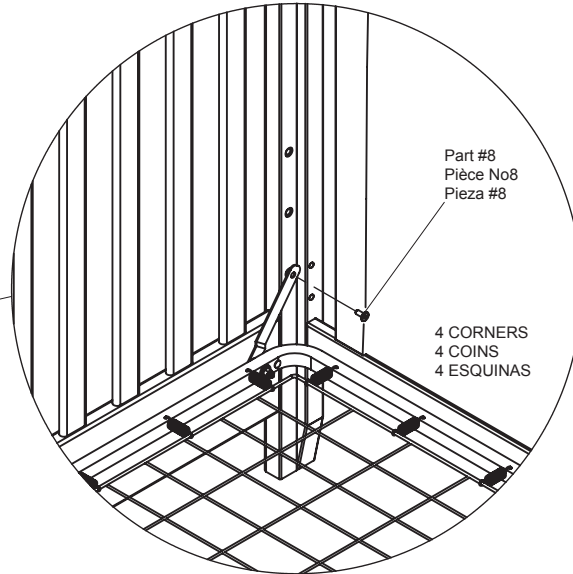

Part #8
Pièce No8
Pieza #8

4 CORNERS
4 COINS
4 ESQUINAS

WARNINGS ON POUCH - THIS SIDE UP
MISES EN GARDE SUR LA POCHETTE - CE
CÔTÉ-CI VERS LE HAUT
ADVERTENCIA EN LA BOLSA - ESTE LADO
HACIA ARRIBA

STEP #2

Attach Mattress Support (Part #5) to the crib from step#4.
Use (4) Bolts (Part #6) with M4 Hex Wrench.
Tighten all bolts completely. Note: There are three positions
for the Mattress support. From newborn to a child that is 35
inches tall. See warnings note
****USE CARE TO PREVENT SCRATCHING THE CRIB
POSTS WHEN POSITIONING THE MATTRESS
SUPPORT**

WARNINGS ON POUCH MUST FACE UP.
BE SURE MATTRESS SUPPORT IS LEVEL. USE
THE SAME POSITION AT ALL LOCATIONS.

ÉTAPE No2

Fixer le Support de Matelas (Pièce No 5) au Lit de Bébé
Assemblé à l'Étape 4 au moyen de (4) Boulons
(Pièce No 6) à l'aide de la clé à six pans M4 fournie.
S'assurer de bien serrer tous les boulons. Remarque : trois
positions sont prévues pour le support de materla (de
nouveau-né à enfant de 35 po – voir mise en garde)
****PROCÉDER AVEC PRÉCAUTION AFIN
D'ÉVITER DE RAYER LES POTEAUX DU LIT EN
PLAÇANT LE SUPPORT DU MATELAS.**

**LES MISES EN GARDE IMPRIMÉES SUR LA POCHETTE
DOIVENT ÊTRE ORIENTÉES VERS LE HAUT. VÉRIFIER
QUE LE SUPPORT DU MATELAS EST BIEN DE NIVEAU
EN S'ASSURANT QU'IL EST À LA MÊME HAUTEUR À
TOUS LES POINTS DE SOUTIEN.**

PASO #2

Fije el Soporte del Colchón (Pieza #5) al Ensamblado de
la Cuna del Paso #4 utilizando (4) Pernosn (Pieza #6)
utilice la llave hexadecimal M4 incluida. Asegúrese de
apretar completamente todos los pernos. Nota: Hay 3
posiciones para el soporte del colchón (desde recién
nacido hasta un niño de 35 pulgadas de altura – lea la
nota de Advertencia).
****SEA CUIDADOSO Y PREVENGA RAYONES EN LOS
POSTES CUANDO COLOQUE EL SOPORTE DEL
COLCHÓN.**

**LA LISTA DE ADVERTENCIAS EN LA BOLSA TIENE
QUE ESTAR HACIA ARRIBA. ASEGÚRESE DE QUE
EL SOPORTE DEL COLCHÓN ESTÉ NIVELADO
USANDO LA MISMA POSICIÓN EN TODAS LAS
UBICACIONES.**

STEP #3
ÉTAPE N°3
PASO #3

The following tools and parts are required:
 Outils et pièces nécessaires:
 Se necesitan las siguientes herramientas y piezas:

Note: Fasteners are shown full size
 Remarque: Les dispositifs de fixation sont
 Montrés en taille réelle
 Nota: Los pernos se muestran en tamaño real

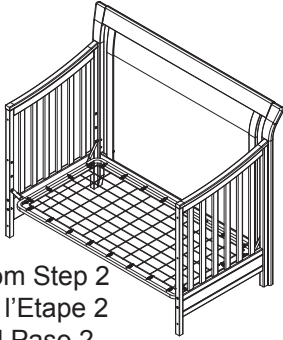

From Step 2
 De l'Étape 2
 Del Paso 2

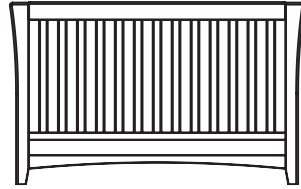

#1 - (1) Front Rail
 (1) Montant avant
 (1) Riel Frontal

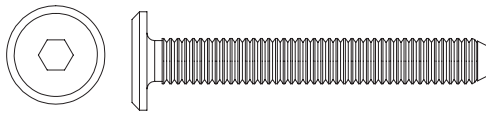

#7 - (6) M6 x 45mm Bolt
 (6) Boulons M6 x 45mm
 (6) Pernos M6 x 45mm

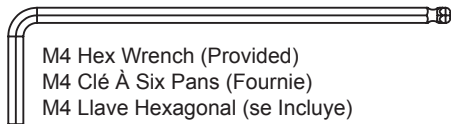

M4 Hex Wrench (Provided)
 M4 Clé À Six Pans (Fournie)
 M4 Llave Hexagonal (se Incluye)



Part #7
 Pièce No7
 Pieza #7

STEP #3

Attach the Front Rail (Part #1) to the assembly from step #2 using (6) M6x45mm Bolts (Part #7). Tighten with the M4 Hex Wrench.

ÉTAPE No3

Attachez Montant avant (Part #1) à l'assemblage préalablement complété à partir de l'étape 2 à l'aide de six (6) boulons M6 x 45 mm (pièce No 7). Serrez à l'aide de la clé hexagonale M4.

PASO #3

Fije el Riel Frontal (Part#1) al ensamblaje del paso #2 utilizando (6) Pernos M6x45mm (Pieza #7). Utilice la Llave Hexagonal M4 para el proceso de apriete.

▲WARNING

INFANTS HAVE DIED IN TODDLER BEDS FROM ENTRAPMENT.

Openings in and between toddler bed parts can entrap head and neck of a small child. NEVER use toddler bed with children younger than 15 months. ALWAYS follow assembly instructions. The maximum user weight is 50lbs (22.7kg)

▲CAUTION

ENTRAPMENT HAZARD

To avoid dangerous gaps, any mattress used in this bed shall be a full-size crib mattress at least 51 5/8 in (1310mm) in length, 27 1/4 in (690mm) in width and 4 in (100mm) in thickness. The mattress thickness must not exceed 6 in (150mm).

▲AVERTISSEMENT

DES ENFANTS SONT MORTS DANS DES LITS POUR ENFANTS POUR CAUSE DE PIÉGEAGE.

Un petit enfant peut coincer sa tête et son cou dans les ouvertures situées dans et entre les parties du lit pour enfant.

N'utilisez JAMAIS le lit pour enfant pour des enfants de moins de 15 mois.

Suivez TOUJOURS les instructions de montage.

Enfant son poids ne doit pas dépasser 50 lb (22,7 kg).

▲ATTENTION

RISQUE DE PIÉGEAGE

Pour éviter les espaces dangereux, les matelas utilisés avec ce lit doivent être de taille standard et mesurer au moins 1310 mm (51 5/8 pouces) par 690 mm (27 1/4 pouces) pour une épaisseur d'au moins 100 mm. L'épaisseur du matelas ne doit pas dépasser 150 mm (6pouces) .

▲ADVERTENCIA

HAN FALLECIDO BEBÉS Y NIÑOS EN CAMAS DE NIÑOS PEQUEÑOS AL QUEDARSE ATRAPADOS.

La cabeza y el cuello de los niños pequeños pueden quedar atrapados en aberturas de alguna parte de la cama de niños o entre componentes de la misma.

NUNCA utilice la cama de niños para niños de menos de 15 meses.

Siga SIEMPRE las instrucciones de montaje.

El peso máximo del usuario no debe exceder de 50lb (22,7kg)

▲ATENCIÓN

PELIGRO DE QUEDARSE ATRAPADO

Para evitar que se queden peligrosos espacios vacíos, el colchón que se use en esta cama debe tener tamaño para cunas y unas dimensiones mínimas de 51 5/8 pulgadas (1310 mm) de largo, 27 1/4 pulgadas (690mm) de ancho y 4 pulgadas (100 mm) de espesor. El espesor del colchón no debe exceder los 6 pulgadas (150 mm) .

NOTE: THIS CRIB N' MORE CAN CONVERT INTO A TODDLER BED WITH THE PURCHASE OF SIMMONS ITEM NUMBER #180122 TODDLER GUARD RAIL - SEE RETAIL STORE FOR MORE INFORMATION.

NOTA : CE LIT DE BÉBÉ CRIB N' MORE PEUT ÊTRE CONVERTI EN LIT D'ENFANT À L'ACHAT DU GARDE-CORPS POUR LIT D'ENFANT SIMMONS No 180122 – PLUS DE DÉTAILS EN MAGASIN.

NOTA: ESTA CUNA SE PUEDE CONVERTIR EN UNA CAMA DEL NIÑO CON LA COMPRA DEL RIEL PROTECTOR DEL NIÑO NÚMERO #180122 DEL ARTÍCULO DE SIMMONS DIRIGASE A LA TIENDA PARA MÁS INFORMACIÓN.

TODDLER BED OPTION
OPTION LIT D'ENFANT
OPCIÓN DE LA CAMA DEL NIÑO

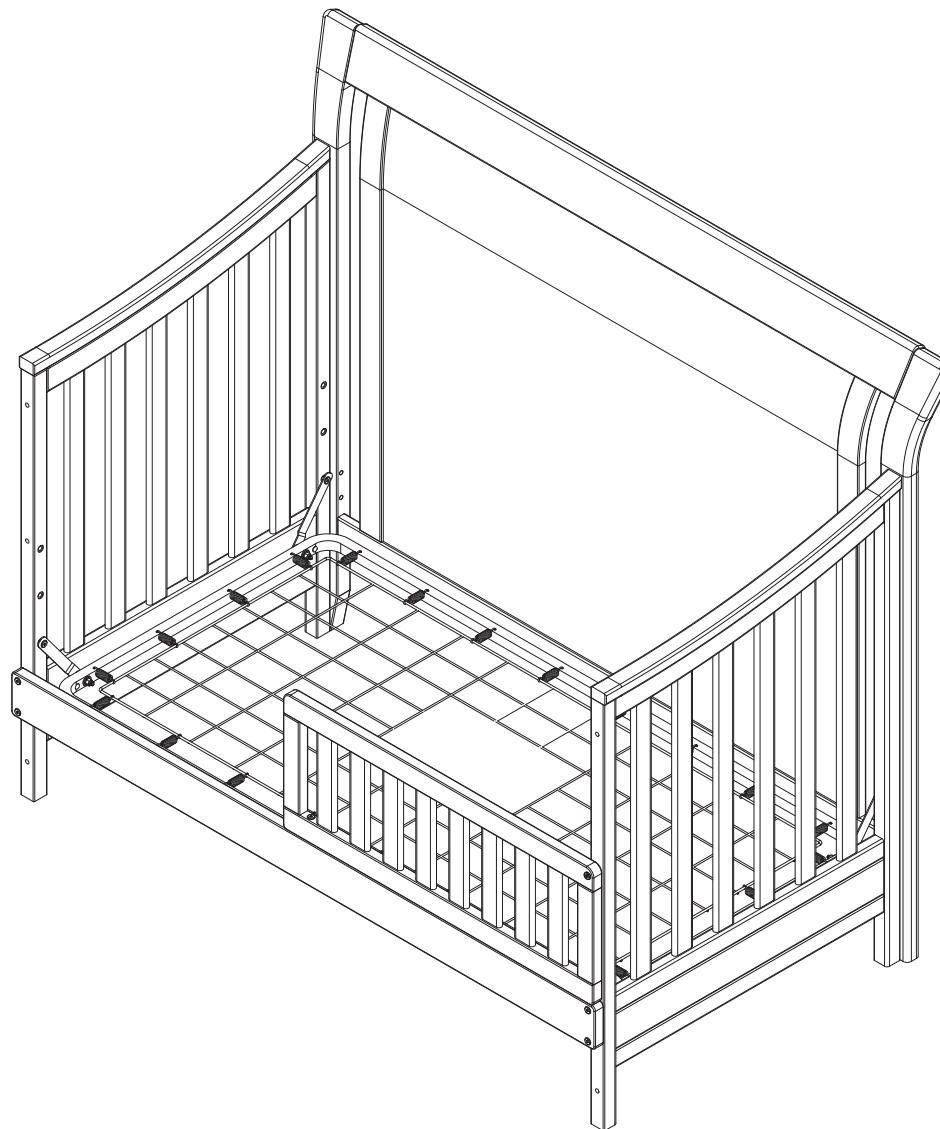

Full Size Bed
Grand Lit
Cama Tamaño Normal

The following tools and parts are required:
 Outils et pièces nécessaires:
 Se necesitan las siguientes herramientas y piezas:

Note: Fasteners are shown full size
 Remarque: Les dispositifs de fixation sont
 Montrés en taille réelle
 Nota: Los pernos se muestran en tamaño real

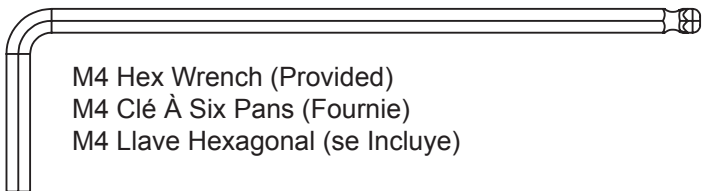

M4 Hex Wrench (Provided)
 M4 Clé À Six Pans (Fournie)
 M4 Llave Hexagonal (se Incluye)

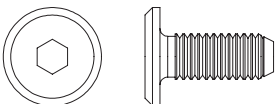

#6 - (2) M6 x 15mm Bolt
 (2) Boulons M6 x 15mm
 (2) Pernos M6 x 15mm

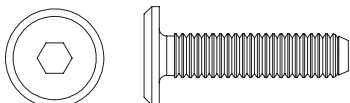

#9 - (2) M6 x 25mm Bolt
 (2) Boulons M6 x 25mm
 (2) Pernos M6 x 25mm

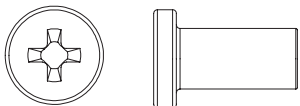

#10- (2) M6 X 16mm Cap Nut
 (2) Écrous Borgnes M6 X 16mm
 (2) Tuerca de Tapa M6 X 16mm

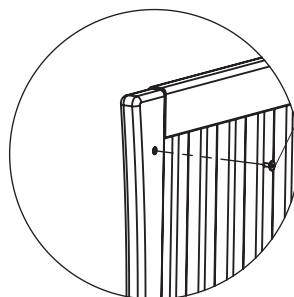

Part #6
 Pièce No6
 Pieza #6

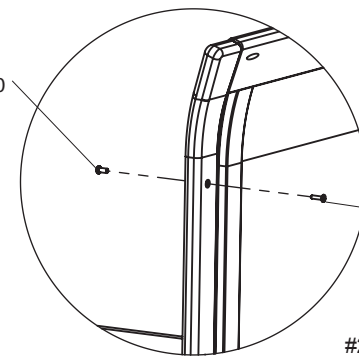

Part #10
 Pièce No10
 Pieza #10

Part #9
 Pièce No9
 Pieza #9

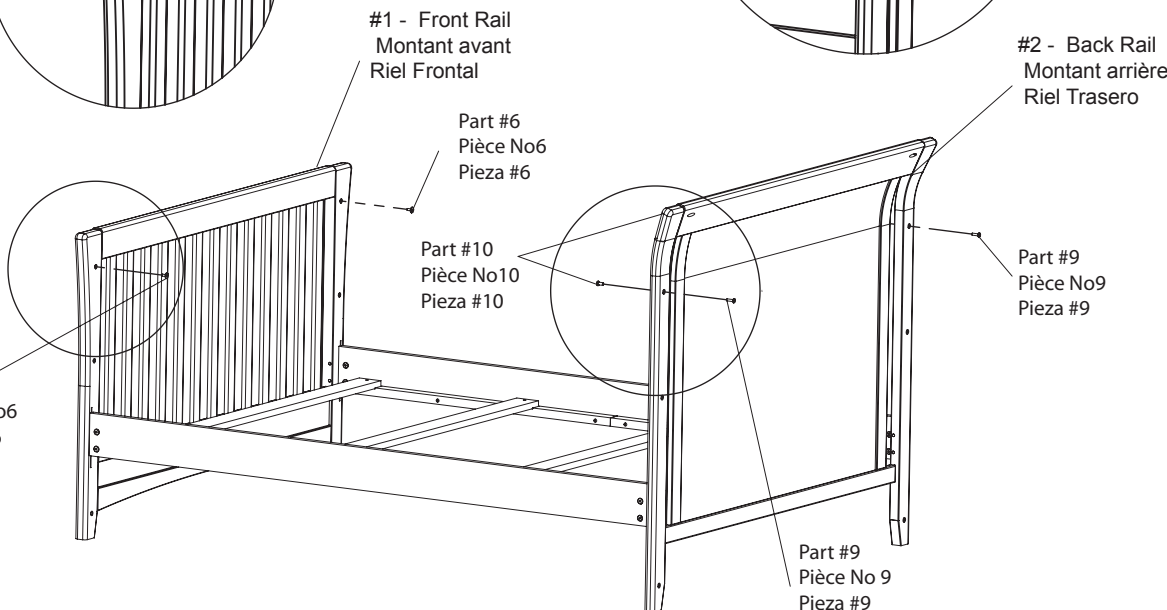

#1 - Front Rail
 Montant avant
 Riel Frontal

#2 - Back Rail
 Montant arrière
 Riel Trasero

Part #6
 Pièce No6
 Pieza #6

Part #10
 Pièce No10
 Pieza #10

Part #9
 Pièce No9
 Pieza #9

Part #6
 Pièce No6
 Pieza #6

Part #9
 Pièce No9
 Pieza #9

This Crib 'N' More can be converted to a Full Size Bed with purchase of Simmons Item #180080 Wooden Crib Conversion Rails - See Retail Store or contact Simmons Kids Furniture for more information.

Use the Back Rail (Part#2) and the Front Rail (part#1). Attach the Bed Rails following the instructions included with that Item.

1. Use (2) M6x25mm Bolts (Part #9) and (2) M6x16mm Cap Nuts (Part #10) to fill the top bolt holes in each Headboard Post.
2. Use (2) M6x15mm Bolts (Part #6) to fill the holes in the back of the Footboard.

Le "Crib 'N' More" peut être converti en un lit double avec l'achat de l'article Simmons # 180080 lit en bois Rails - Voir Store ou communiquer avec Simmons Kids Meubles pour plus d'informations. Utilisez le rail arrière (pièce n ° 2) et le Front de Railpart # 1). Fixez les rails de caisse en suivant les instructions incluses avec cette rubrique.

1. Utilisez (2) M6x25mm Bolt (pièce n ° 9) et (2) M6x16mm Écrou (pièce n ° 10) pour combler les trous de boulons meilleurs dans chaque Message de tête de réseau.
2. Utilisez (2) Boulons M6x15mm (pièce n ° 6) pour combler les trous dans les l'arrière de l'pied de lit

Esta "Cuna y Más" se puede convertir en una Cama de Tamaño Completo al comprar el producto #180080 de Simmons, la Camade Madera rieles: Para más información, contacte a su tiendaminorista o directamente a Simmons Kids Furniture. Use el Riel Trasero (Pieza 2)de de la Cuna y Riel Frontalcomo indique.Fije los Rieles de la Cama siguiendo las instrucciones que seincluyan con dicho producto.

1. Use (2) Pernos M6x25mm (Pieza #9) y (2) Tuercas CiegasM6x16mm (Pieza #10) para tapar los agujeros del perno superioren cada Poste de la Cabecera.
2. Use (2) Pernos M6x15mm (Pieza #6) para tapar los agujerosde la parte trasera del Pie de la Cama.