

# Lenco

## Malli SCD-100BK



**Käyttöohje – Kannettava FM-radio, jossa CD MP3, Bluetooth, USB ja SD-soitin**  
**Gebruikshandleiding – Draagbare FM-radio ja CD MP3, Bluetooth, USB- ja SD-soitin**  
**Bedienungsanleitung – Tragbares FM-Radio ja CD/MP3-, Bluetooth-, USB- ja SD-soitin**

**VAROITUS:**

Muiden kuin tässä mainittujen säätimien tai säätöjen käyttö tai toimenpiteiden suorittaminen voi johtaa vaaralliseen säteilyaltistukseen.

**VAROTOIMET ENNEN KÄYTTÖÄ****MUISTA NÄMÄ OHJEET:**

1. Älä peitä tai tuki tuuletusaukkoja. Kun asetat laitteen hyllylle, jätä 5 cm (2") vapaata tilaa koko laitteen ympärille.
2. Asenna mukana toimitetun käyttöoppaan mukaisesti.
3. Pidä laite poissa lämmönlähteistä, kuten lämpöpattereista, lämmittimistä, liesistä, kynttilöistä ja muista lämpöä tuottavista tuotteista tai avotulesta. Laitetta voidaan käyttää vain kohtuullisessa ilmastossa. Erittäin kylmiä tai lämpimiä ympäristöjä tulee välttää.  
Käyttölämpötila 0° - 35°C.
4. Vältä laitteen käyttöä voimakkaiden magneettikenttien lähellä.
5. Sähköstaattinen purkaus voi häiritä tämän laitteen normaalia käyttöä. Jos näin on, nollaa laite ja käynnistä se uudelleen ohjekirjan mukaisesti. Käsittele tiedostoa lähetyksen aikana varovasti ja käytä staattista sähköä vapaassa ympäristössä.
6. Varoitus! Älä koskaan työnnä esinettä tuotteeseen tuuletusaukkojen tai aukkojen kautta. Korkea jännite virtaa läpi tuote ja esineen asettaminen paikalleen voi aiheuttaa sähköiskun ja/tai oikosulun sisäosiin. Samasta syystä älä läikytä vettä tai nestettä tuotteen päälle.
7. Älä käytä märissä tai kosteissa tiloissa, kuten kylpyhuoneissa, höyryvämissä keittiöissä tai uima-altaiden lähellä.
8. Laitetta ei saa altistaa tippuville tai roiskeille, ja varmista, ettei esineitä, jotka ovat täynnä nesteitä, kuten esim. maljakoita, asetetaan laitteen päälle tai sen lähelle.
9. Älä käytä tätä laitetta, jos voi tiivistyä kosteutta. Kun yksikköä käytetään lämpimässä, märässä huoneessa, jossa on kosteutta, yksikön sisällä voi esiintyä vesipisaroita tai kondensatiota, eikä yksikkö ehkä toimi kunnolla. Anna laitteen olla sammutettuna 1 tai 2 tuntia ennen virran kytkemistä: laitteen tulee olla kuiva, ennen kuin kytket sen päälle.
10. Vaikka tämä laite on valmistettu erittäin huolellisesti ja tarkastettu useita kertoja ennen tehtaalta lähtöä, on silti mahdollista, että ongelmia voi ilmetä, kuten kaikissa sähkölaitteissa. Jos huomaat savua, liiallista lämmön muodostumista tai muita odottamattomia ilmiöitä, irrota pistoke välittömästi pistorasiasta.
11. Tämän laitteen on toimittava teknisissä tarroissa määritetyllä virtalähteellä. Jos et ole varma tyypistä kotonasi käytettävää virtalähdettä, ota yhteys jälleenmyyjään tai paikalliseen sähköyhtiöön.
12. Pidä poissa jyrksijöistä. Jyrksijät nauttivat virtajohtojen puremisesta.
13. Käytä laitteen puhdistamiseen pehmeää kuivaa liinaa. Älä käytä liuottimia tai bensiinipohjaisia nesteitä. Voit poistaa vakavia tahroja voi käyttää kosteaa liinaa laimealla pesuaineella.
14. Toimittaja ei ole vastuussa vahingoista tai kadonneista tiedoista, jotka johtuvat laitteen toimintahäiriöstä, väärinkäytöstä, muuttamisesta tai akun vaihto.
15. Älä katkaise yhteyttä, kun laite alustaa tai siirtää tiedostoja. Muuten tiedot voivat vioittua  
tai kadonnut.
16. Jos laitteessa on USB-toistotoiminto, USB-muistitikku tulee liittää suoraan laitteeseen. Älä käytä usb-jatkokaapelia, koska se voi aiheuttaa häiriöitä, jotka voivat johtaa tietojen katkeamiseen.
17. Arvokilpi on merkitty laitteen pohja- tai takapaneeliin.
18. Tätä laitetta ei ole tarkoitettu henkilöiden (mukaan lukien lapset) käytettäväksi, joilla on fyysisiä, aisti- tai henkisiä vammoja tai joilla ei ole kokemusta ja tietoa, elleivät he ole valvonnan alaisia tai saaneet laitteen oikean käytön ohjeita. Henkilö, joka on vastuussa heidän turvallisuudestaan.
19. Tämä tuote on tarkoitettu vain muuhun kuin ammattikäyttöön, ei kaupalliseen tai teolliseen käyttöön.
20. Varmista, että yksikkö on säädetty vakaaseen asentoon. Vauriot, jotka aiheutuvat tämän tuotteen käytöstä epävakaa asennossa  
Takuu ei kata tärinää tai iskuja tai muiden tässä käyttöoppaassa olevien varoitusten tai varotoimien noudattamatta jättämistä.
21. Älä koskaan poista tämän laitteen kotelo.
22. Älä koskaan aseta tätä laitetta muiden sähkölaitteiden päälle.
23. Älä anna lasten päästä käsiksi muovipusseihin.
24. Käytä vain valmistajan määrittelemiä lisälaitteita/lisävarusteita.
25. Anna kaikki huoltotoimenpiteet pätevän huoltohenkilöstön tehtäväksi. Huoltoa tarvitaan, kun laite on jollain tavalla vaurioitunut, kuten virtajohto tai pistoke, kun nestettä on roiskunut tai esineitä on pudonnut laitteen sisään, kun laite on ollut alltiina sateelle tai kosteudelle, ei toimi normaalisti tai on pudonnut.
26. Pitkäaikainen altistuminen henkilökohtaisten musiikkisoittimien koville äänille voi johtaa tilapäiseen tai pysyvään kuulon heikkenemiseen.

27. Jos tuote toimitetaan virtajohdon tai verkkovirtasovittimen kanssa: y Jos ilmenee ongelmia, irrota verkkovirtakortti ja vie huolto ammattitaitoiseen henkilöstöön.
- y Virransyötön katkaisemiseksi kokonaan laitteen verkkopistoke on irrotettava pistorasiasta. verkkovirtaan, koska irrotuslaite on laitteen verkkopistoke.
  - y Älä astu virtalähteen päälle tai purista sitä. Ole erittäin varovainen, erityisesti pistokkeiden ja kaapelin ulostulokohdan lähellä. Älä aseta raskaita esineitä verkkolaitteen päälle, sillä ne voivat vahingoittaa sitä. Pidä koko laite poissa lasten ulottuvilta! Virtajohdolla leikkiessään he voivat vahingoittaa itseään vakavasti.
  - y Irrota tämä laite pistorasiasta ukkosmyrskyjen aikana tai kun sitä ei käytetä pitkään aikaan.
  - y Pistorasia on asennettava laitteen lähelle ja siihen on oltava helposti saatavilla.
  - y Älä ylikuormita pistorasioita tai jatkojohtoja. Ylikuormitus voi aiheuttaa tulipalon tai sähköiskun.
  - y Luokan 1 laitteet tulee kytkeä suojamaadoitettuun pistorasiaan. yhteys.
  - y Rakenneluokan 2 laitteet eivät vaadi maadoitettua liitäntää.
  - y Pidä aina kiinni pistokkeesta, kun vedät sen irti pistorasiasta. Älä vedä virtajohdosta. Tämä voi aiheuttaa oikosulku.
  - y Älä käytä vahingoittunutta virtajohtoa tai pistoketta tai löysää pistorasiaa. Se voi aiheuttaa tulipalon tai sähköiskun.
28. Jos tuote sisältää tai toimitetaan kaukosäätimen kanssa, joka sisältää nappiparistot:
- Varoitus:
- y "Älä niele akkua, kemiallinen palovamma" tai vastaava toiminta.
  - y [mukana toimitettu kaukosäädin] Tämä tuote sisältää kolikko/nappipariston niellään, se voi aiheuttaa vakavia sisäisiä palovammoja vain 2 tunnissa ja voivat johtaa kuolemaan.
  - y Pidä uudet ja käytetyt paristot poissa lasten ulottuvilta.
  - y Jos paristolokero ei sulkeudu kunnolla, lopeta tuotteen käyttö ja pidä se poissa lasten ulottuvilta.
  - y Jos epäilet, että paristot on voitu niellä tai ne on asetettu johonkin kehon osaan, hakeudu välittömästi lääkärin hoitoon. huomio.
29. Varoitus paristojen käytöstä:
- y "Älä niele akkua, kemiallinen palovamma" tai vastaava toiminta.
  - y Räjähdyksivaara, jos akku vaihdetaan väärin. Vaihda vain samaan tai vastaavaan tyyppiin.
  - y Akkua ei saa altistaa korkeille tai matalille ääriämpötiloille, alhaiselle ilmanpaineelle suuressa korkeudessa käytön aikana, varastointia tai kuljetusta.
  - y Akun vaihtaminen vääräntyyppiseen paristoon, joka voi aiheuttaa räjähdysten tai syttyvien aineiden vuotamisen neste tai kaasu.
  - y Akun hävittäminen tuleen tai kuumaan uuniin tai akun mekaaninen murskaus tai leikkaaminen, mikä voi johtaa räjähdys.
  - y Akun jättäminen erittäin korkeaan lämpötilaan ympäristöön, joka voi aiheuttaa räjähdysten tai räjähdysten syttyvän nesteen tai kaasun vuoto.
  - y Akku, joka on alttiina erittäin alhaiselle ilmanpaineelle, joka voi aiheuttaa räjähdysten tai syttyvien aineiden vuotamisen neste tai kaasu.
  - y On kiinnitettävä huomiota akkujen hävittämisen ympäristönäkökohtiin.

#### **ASENNUS**

- Pura kaikki osat pakkauksesta ja poista suojamateriaali.
- Älä kytke laitetta verkkovirtaan ennen kuin olet tarkistanut verkkojännitteen ja ennen kuin kaikki muut kytkennät on tehty tehty.

## VAROITUS

Luokan 1 lasertuote

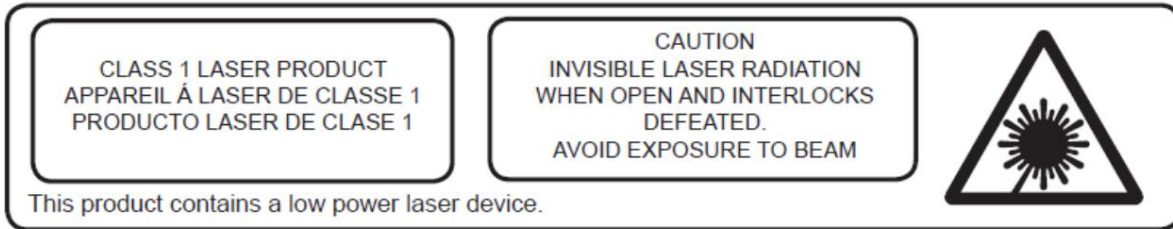

Varoitus: Älä koske linssiin

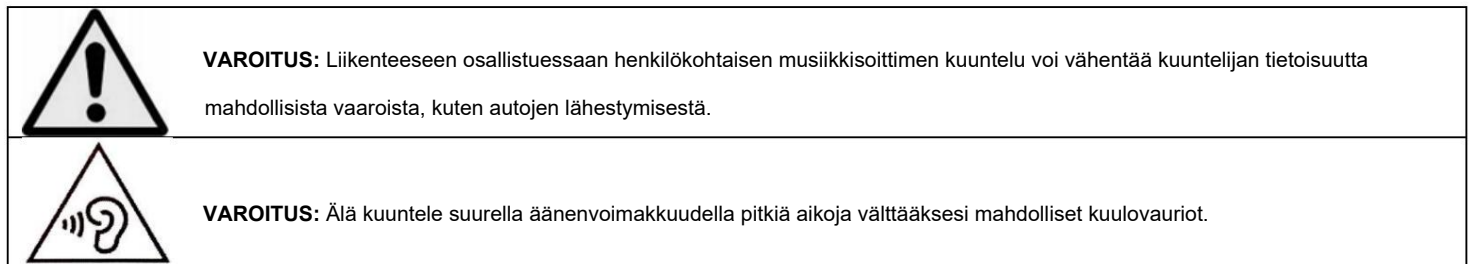

## ETU & YLÄ

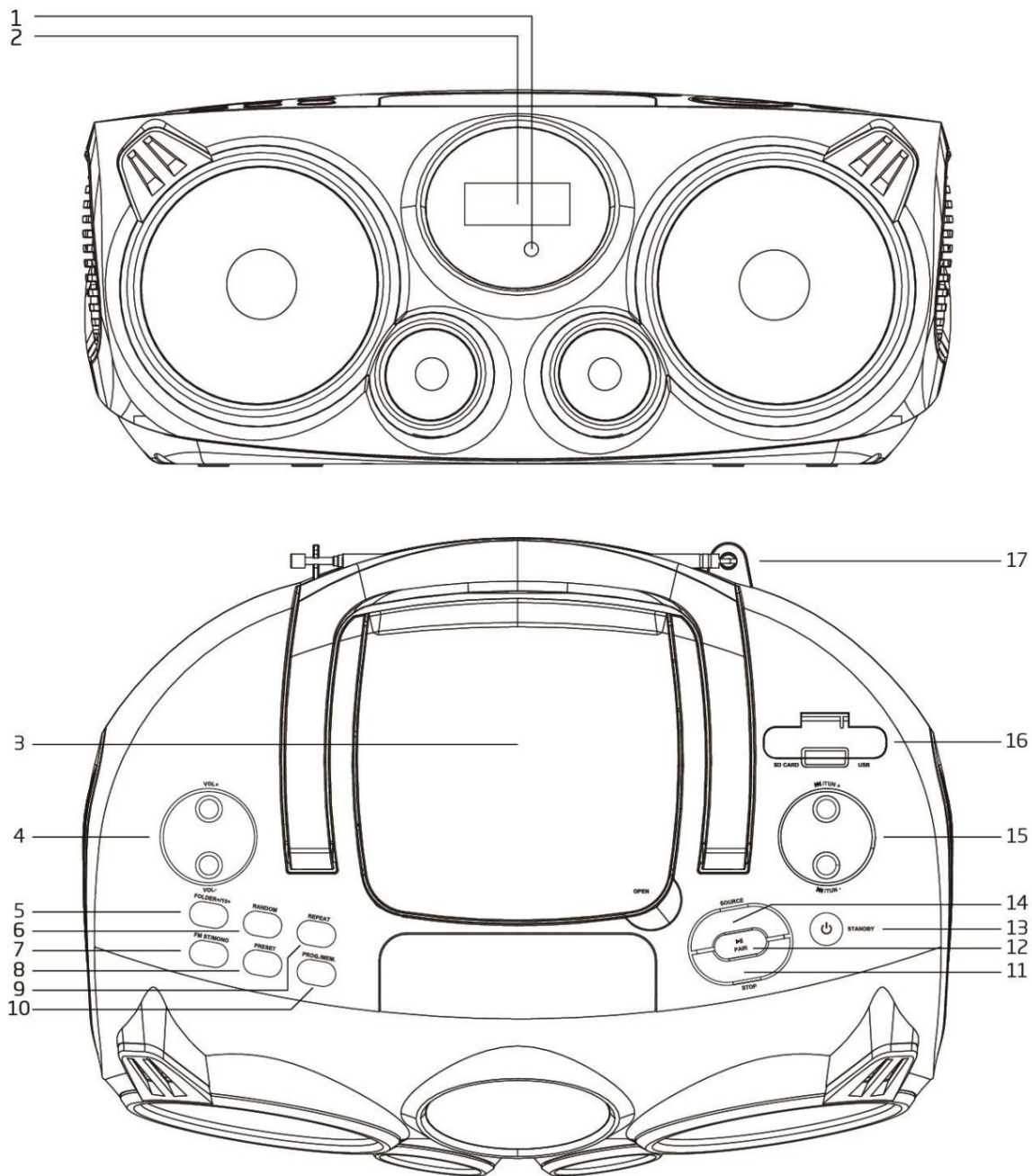

1. IR-VASTAANOTTO-IKKUNA

2. NÄYTTÖ

Näytä laitteen toimintatila ja tiedot

3. CD-LEVYLOKSEN LUUKKU

4. VOL +/VOL -

Päääänenvoimakkuuden

säätäminen 5.

FOLDER+/10+ CD/USB/SD: Paina toiston aikana etsiäksesi nykyisen kappaleen numeroa lisää 10 Paina pitkään hakeaksesi seuraavaan kansioon (kansio ylös)

6. SATUNNUS

CD/USB/SD: Paina toiston aikana aloittaaksesi satunnaistoiston. Paina uudelleen palataksesi normaaliin toistoon. 7. FM ST/

MO FM-tilassa

paina vaihtaaksesi stereon ja pakotetun monon välillä.

8. PRESET

FM: Paina palauttaaksesi esiasetetun FM-kanavan toiminnon

9. TOISTA

CD/USB/SD: Paina toiston aikana käynnistääksesi uusintatoiston

10. PROG./MEM.

FM: Paina siirtyäksesi esiasetetun kanavan tallennustoimintoon CD/

USB/SD: Pysäytystilassa paina siirtyäksesi ohjelman toiston asetuksiin 11. STOP Paina

pysäyttääksesi CD/USB/SD-toiston.

12. PARI

CD/USB/SD/BT: Paina vaihtaaksesi toiston keskeytyksen ja jatkamisen välillä.

BT: Paina pitkään katkaisee nykyisen yhteyden ja alkaa etsiä toista uutta Bluetooth-laitetta

13. VALMIUSTILA

Paina lyhyesti kytkeäksesi päälle. Paina uudelleen sammuttaaksesi ja siirtyäksesi valmiustilaan

14. LÄHDE

Paina tätä näppäintä valitaksesi eri toimintatilat: FM/CD/USB/SD/BT/AUX

15. TUN- ja /TUN

FM: Lyhyt painallus virittää toiselle taajuudelle

Paina ja pidä painettuna etsiäksesi seuraavan saatavilla olevan aseman

CD/USB/SD/BT: Paina toiston aikana hakeaksesi edelliseen tai seuraavaan kappaleeseen

16. USB- ja SD-KORTIN TULO

17. TELESKOOPPINEN ANTENNI

Sitä tulee pidentää hyvän FM-vastaanoton varmistamiseksi.

## TAKA & ALA

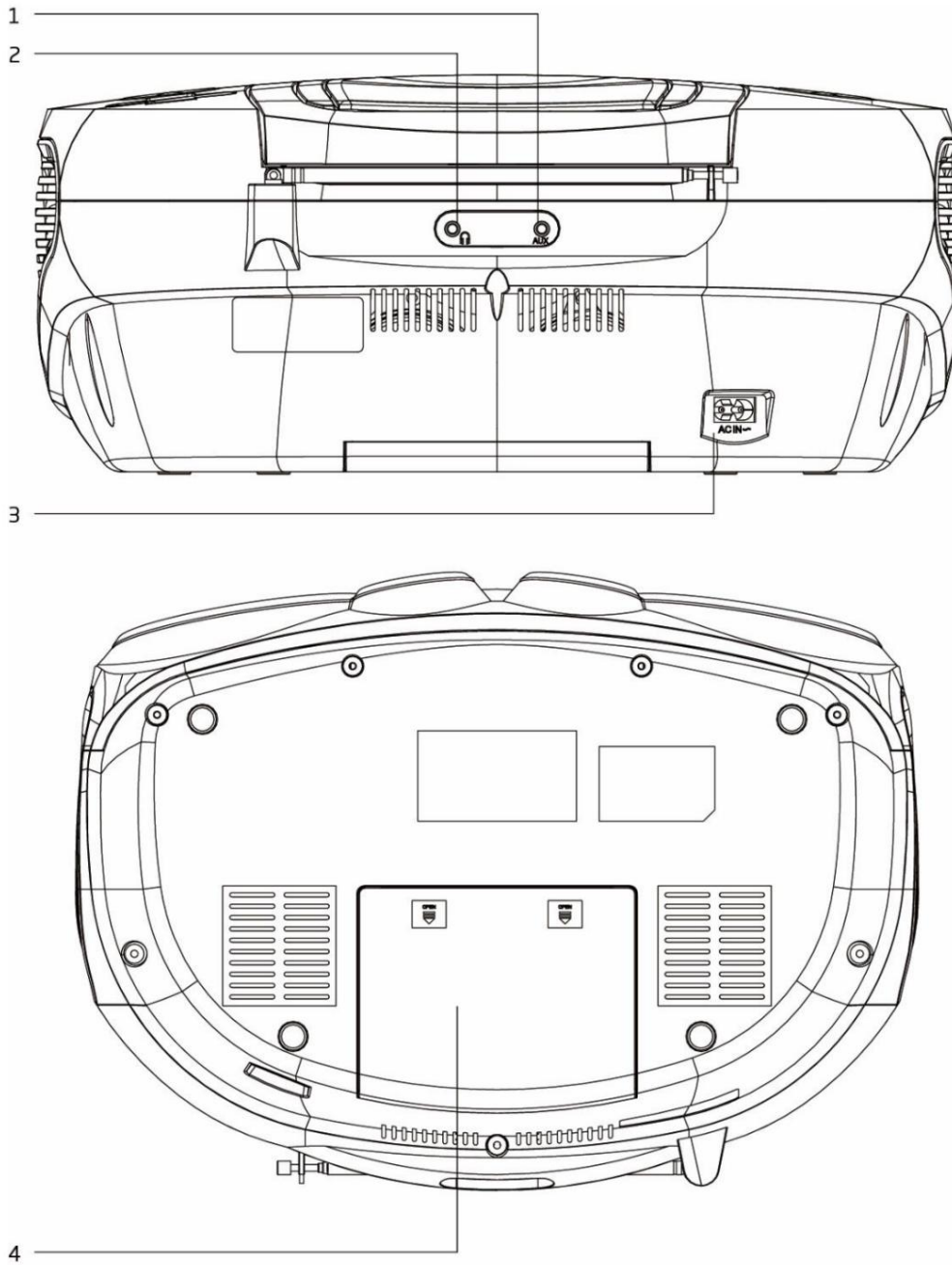

### 1. AUX

Liitä ulkoiseen äänisoittimeen 2.  
HEADPHONE OUT JACK

Yhdistä ulkoiisiin kuulokkeisiin

### 3. AC IN ~

Liitä virtajohto tähän liitintään

### 4. AKKULOKERON LUUKKU

## KAUKOSÄÄDIN

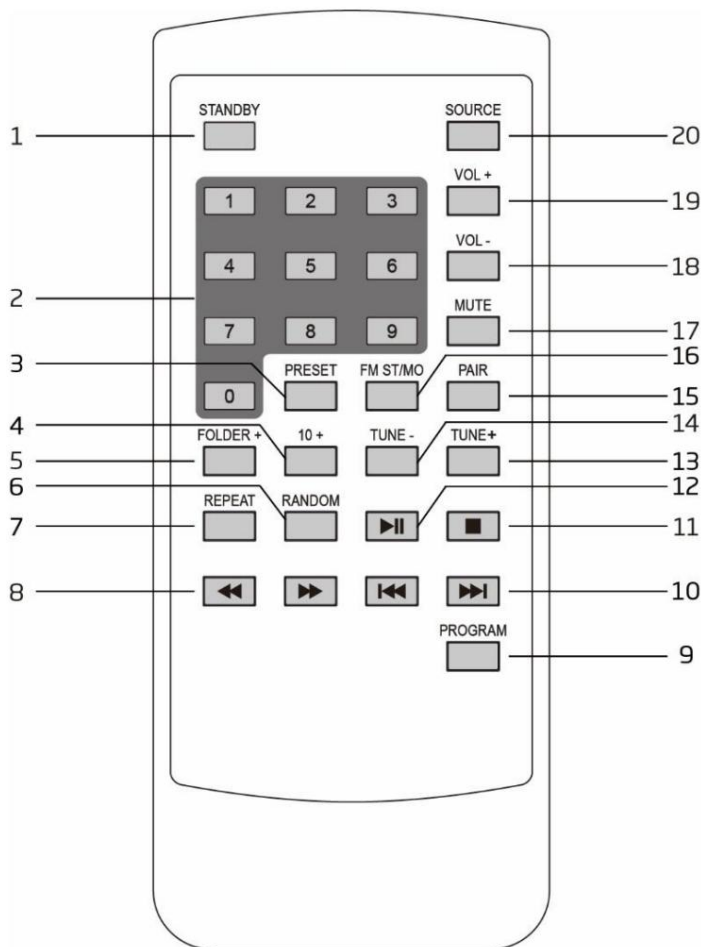

1. VALMIUSTILA
2. NUMEROPAINIKKEET
3. PRESET
4. 10+
5. kansio +
6. SATUNNUS
7. TOISTA
8. TAKAISIN  
ETEENPÄIN
9. OHJELMA
10. EDELLINEN  
SEURAAVA
11. PYSÄYTÄ
12. TOISTA/TAUKO
13. TUNE+
14. TUNE-
15. PARITA
16. FM ST/MO
17. MYKISTÄ
18. VOL -
19. VOL +
20. LÄHDE

### Kaukosäätimen toiminta

Kaukosäätimeen on jo asennettu CR2025-paristo. Ennen käyttöä vedä akun eristyslevy ulos alla olevan kuvan mukaisesti.

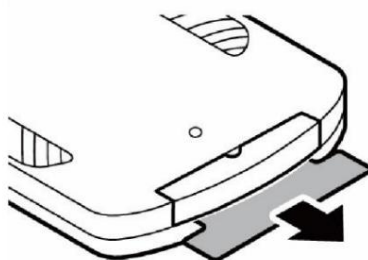



Kun haluat vaihtaa uuden pariston, katso alla olevaa kuvaa. Kun asetat akun paikalleen, varmista, että asetat sen oikeaan suuntaan.

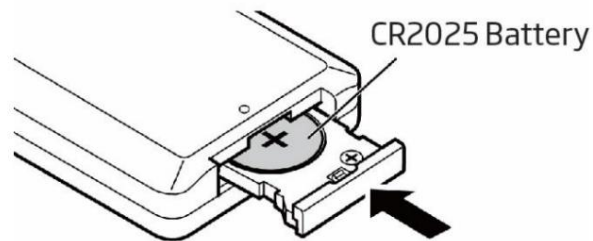
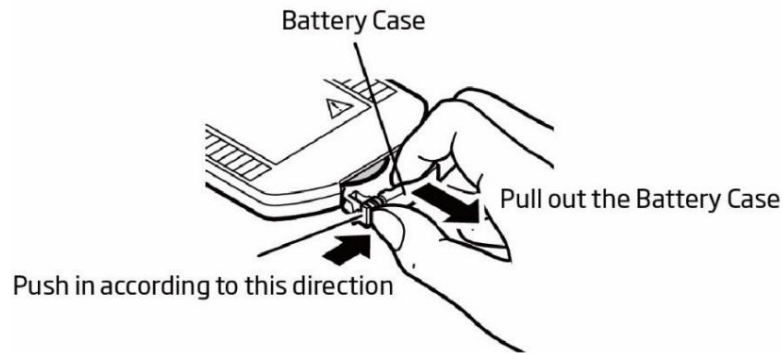

- Jos kaukosäädin on ristiriidassa muiden laitteiden kanssa, se vaikuttaa toimintaan. • Älä paina samanaikaisesti laitteen ja kaukosäätimen painikkeita. • Vältä kahden kaukosäätimen käyttöä samanaikaisesti, sillä se aiheuttaa toimintahäiriön. • Käytä vain CR-2025-kokoisia paristoja.
- Jos paristot vuotavat, puhdista kaukosäädin huolellisesti ennen paristojen vaihtamista. • Älä oikosulje akkujen kahta napaa. Hävitä vanhat paristot sopivaan paikkaan.

## KYTKENTÄ VIRTALÄHTÖÖN

1. Liitä irrotettavan virtajohdon pää laitteen takapaneelin AC IN ~ -liittimeen ja toinen pää pistorasiaan.
2. Käynnistä laite painamalla STANDBY-painiketta.

## Akkukäyttöinen käyttö DC-

käyttöä varten irrota ensin AC-pistoke pistorasiasta ja irrota AC-johto AC IN ~ -liitännästä. Aseta sitten 6 kpl C-kokoista (UM-2) paristoa paristolokeroon.

Huomaa: Koska laite kuluttaa vähän virtaa paristojen valmiustilasta, poista paristot, jos laitetta ei aiota käyttää pitkään aikaan.

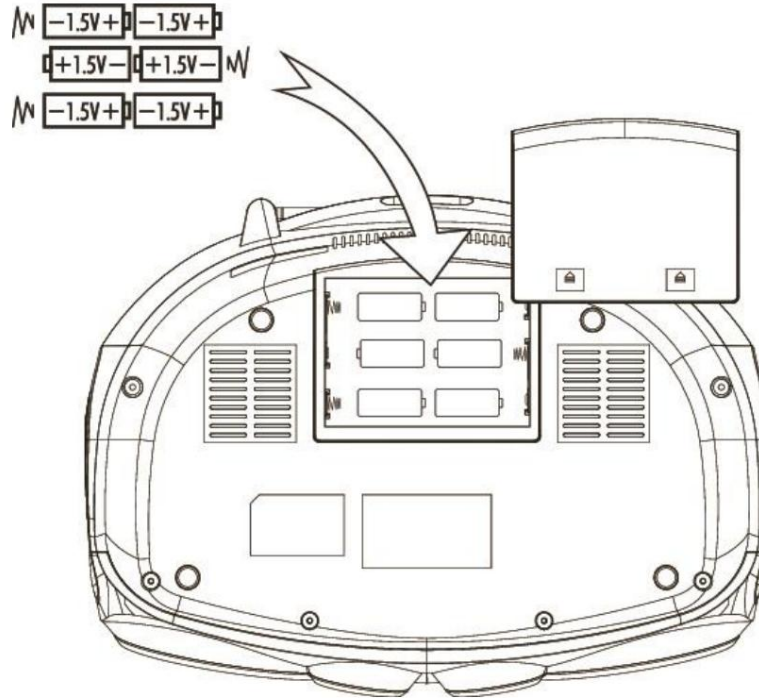

## PERUSOPERAATIO

Kytke laite päälle painamalla STANDBY-painiketta. Sammuta painamalla STANDBY-painiketta uudelleen.

## FM/CD/USB/SD/BT/AUX

Valitse eri lähteet painamalla SOURCE-painiketta.

## Äänvoimakkuuden

**säätö** Paina VOL-/VOL+ painikkeita säätääksesi äänvoimakkuutta.

## Antennin säätäminen

Teleskoopiantennia tulee pidentää ja muuttaa hyvän FM-vastaanoton varmistamiseksi.

## FM-RADION KÄYTTÖ

**Automaattinen haku** 1. Kytke laitteeseen virta ja valitse FM-tila

2. Pidä TUNE- tai TUNE+-painiketta painettuna etsiäksesi seuraavan saatavilla olevan radioaseman.

## Manuaalinen

**haku** Paina TUNE- tai TUNE+-painiketta toistuvasti viritääksesi eri taajuuden.

## FM-esiasetusten

**tallentaminen** Voit tallentaa enintään 20 FM-asemaa.

1. Viritä asema, jonka haluat tallentaa.

2. Paina PROGRAM-painiketta. Esiasetettu kanavanumero tulee näkyviin.

3. Paina TUNE- tai TUNE+-painiketta esiasetetun numeron kohdalle, jonka haluat tallentaa. Paina sitten PROGRAM-painiketta tallentaaksesi.

## Hae FM-esiasetukset

Paina PRESET-painiketta kutsuaksesi esiviritetyn numeron aseman.

## Stereo/Force Mono -valinta

Kun vastaanotat stereo-FM-radioasemaa, voit vaihtaa stereoäänen tai pakotetun monoäänen välillä painamalla FM ST/MO -painiketta.

## CD/USB/SD-KÄYTTÖ

### CD-levyn lataaminen ja toistaminen

Avaa CD-luukku. Asenna levy CD-levyn grafiikkapuoli ylöspäin. Sulje CD-luukku. Siirry CD-tilaan painamalla SOURCE-painiketta. Luettuasi raitojen kokonaismäärä näkyy näytössä. Toista painamalla PLAY/PAUSE-painiketta. 

### USB-laitteen lukeminen ja toisto

Liitä USB-laite USB-tuloliitäntään. Siirry USB-tilaan painamalla SOURCE-painiketta. Luettuasi raitojen kokonaismäärä näkyy näytössä. Toista painamalla PLAY/PAUSE-painiketta. 

### SD-kortin lukeminen ja toisto

Aseta SD-korttilaite SD-kortin tuloliitäntään. Siirry SD-korttitilaan painamalla SOURCE-painiketta. Luettuasi raitojen kokonaismäärä näkyy näytössä. Toista painamalla PLAY/PAUSE-painiketta. 

### Toisto/tauko-ohjaus

Keskeytä toisto painamalla PLAY/PAUSE  -painiketta. Jatka toistoa painamalla painiketta uudelleen.

### Pysäytä ohjaus

Lopeta toisto painamalla STOP-painiketta. 





### Ohita kappale

Paina toiston aikana PREVIOUS tai NEXT   -painiketta hakeaksesi edelliseen tai seuraavaan kappaleeseen.

### Satunnaistoisto

**Paina** toiston aikana RANDOM-painiketta toistaaksesi musiikkia satunnaisessa järjestyksessä. Näytössä näkyy "RAND". Paina RANDOM-painiketta uudelleen jatkaaksesi normaalia toistoa.

### Nopea musiikkihaku



Aloita nopea haku pitämällä toiston aikana painettuna BACKWARD- tai FORWARD-  -painiketta. Kun vapautat BACKWARD- tai FORWARD-painikkeen, normaalinopeuksinen toisto jatkuu.  

### Toista toisto

Paina toiston aikana REPEAT-painiketta kerran, nykyinen kappale toistetaan toistuvasti. Paina REPEAT-painiketta uudelleen, kaikki raidat toistetaan toistuvasti. Paina REPEAT-painiketta uudelleen jatkaaksesi normaalia toistoa. MP3-tiedostokansion toistossa on myös uusintakansio.





### Kansio ylös (vain MP3-tiedosto)

Paina MP3-toiston aikana kaukosäätimen FOLDER + -painiketta (tai pidä laitteen FOLDER+ -painiketta painettuna) etsiäksesi seuraavaan kansioon (kansio ylös).

Paina pysäytystilassa kaukosäätimen FOLDER + -painiketta (tai pidä laitteen FOLDER+ -painiketta painettuna) vaihtaaksesi kansiota. Paina sitten PREVIOUS- tai NEXT-painiketta valitaksesi haluamasi kappaleen. Aloita raidan toisto painamalla PLAY/PAUSE-painiketta.   

### Käyttäjän ohjelmoitu toisto

Tämä laite voidaan ohjelmoida toistamaan mikä tahansa enintään 20 kappaleen sarja.

1. Paina pysäytystilassa kaukosäätimen PROGRAM-painiketta. "P01" näkyy näytössä.
2. Paina PREVIOUS- tai NEXT-  -painiketta valitaksesi haluamasi kappaleen.
3. Paina PROGRAM-painiketta tallentaaksesi haluamasi kappaleen.
4. Toista vaiheet 2-4 ohjelmoidaksesi enintään 20 raitaa.
5. Paina PLAY/PAUSE-painiketta  toistaaksesi ohjelmoidun raidan.
6. Ohjelman toiston tyhjentämiseksi paina STOP- -painiketta kahdesti tai vaihda toiseen tilaan.
7. Ohjelmoidun toiston aikana voit myös toistaa yhden tai toistaa kaikki toiminnot. Mutta ohjelmatoiston aikana satunnaistoisto ei ole tuettu.

## BLUETOOTH-YHTEYS

Seuraa alla olevia pariliitosohjeita yhdistääksesi yksikön Bluetooth-laitteeseesi.

1. Paina SOURCE-painiketta toistuvasti siirtyäksesi Bluetooth-tilaan. Näytössä näkyy "bt". Se alkaa etsiä ja jatkaa vilkkua.
2. Jos yksikköä ei ole koskaan liitetty pariin Bluetooth-laitteen kanssa tai se ei löydä viimeistä pariin liitettyä laitetta, näyttö ja Bluetooth-tilan ilmaisin jatkavat vilkkumista. Kytke laitteesi Bluetooth-toiminto päälle ja ota haku käyttöön, kunnes "Lenco SCD-100" löytyy. Valitse "Lenco SCD-100" Bluetooth-laitteesta yhteyden muodostamiseksi. Syötä tarvittaessa salasana "0000".
3. Onnistuneen pariliitoksen muodostamisen jälkeen yksikössä näkyy tasaisesti "bt" vilkkumatta.
4. Voit nyt aloittaa musiikin toistamisen älypuhelimesta langattomasti kaiuttimeen.
5. Voit keskeyttää tai jatkaa toistoa painamalla -painiketta.
6. Voit etsiä edelliseen tai seuraavaan kappaleeseen painamalla PREVIOUS- tai NEXT-painiketta. • Paina kaukosäätimen PAIR-painiketta (tai pidä laitteen PAIR-painiketta painettuna) katkaisee nykyisen yhteyden ja alkaa etsiä toista uutta Bluetooth-laitetta.

## AUX IN

Tämän avulla voit liittää ulkoisen soittimen äänen yksikön kautta.

1. Liitä 3,5 mm:n äänikaapeli (ei sisälly) ulkoisen soittimen linjalähtöön ja toinen pää AUX-liitäntään.
2. Siirry AUX-tilaan painamalla SOURCE-painiketta. Näytössä näkyy "AU"
3. Käynnistä ulkoinen soitin musiikin toistamiseksi.
4. Laite toistaa äänen.

## ENERGIANSÄÄSTÖ

ErP-vaiheen 2 vaatimuksen ja ympäristönsuojelun vuoksi tämä laite siirtyy automaattisesti valmiustilaan, kun musiikkia ei toisteta noin 15 minuuttiin.

Aktivoi laite uudelleen painamalla STANDBY-painiketta uudelleen.

## KELLON ASETUS

Kellonajan asettaminen

manuaalisesti: 1. Sammuta laite valmiustilaan.

2. Pidä PROGRAM-painiketta painettuna, jolloin tuntinumerot alkavat vilkkua.

3. Paina PREVIOUS- tai NEXT-painiketta muuttaaksesi tuntiarvoa. Jatka painamalla PROGRAM-painiketta.

4. Minuuttinumerot vilkkuvat. Paina PREVIOUS- tai NEXT-painiketta muuttaaksesi minuuttiarvoa. Viimeistele asennus painamalla PROGRAM-painiketta.

## LISÄTARVIKKEET

- Virtajohto x 1
- Kaukosäädin x 1
- Käyttöohje x 1

## TEKNISET TIEDOT

FM-radiotaajuusalue	87,5-108 MHz
AC-virransyöttö	230V~, 50Hz
Tehon kulutus	22 W
Paristojen toiminta	6 x UM2 (C-koko)
Kaiuttimen lähtöteho	2 x 5 W RMS
Bluetooth	V2.1 + EDR
USB	USB 2.0 Type A -liitäntä
SD	Täysikokoinen SD-korttipaikka
Aux In	3,5 mm stereoliitäntä
Kuulokkeet	3,5 mm stereoliitäntä
Kaukosäätimen akku	CR2025 x 1kpl
Mitat (P x S x K)	372 x 273 x 160 mm
Paino	2,4 kg

- Tekniset tiedot ovat vain viitteellisiä. Painon ja koon arvot ovat likimääräisiä.
- Tuotettamme parannetaan lakkaamatta, ja teknisiä tietoja ja toimintoja voidaan muuttaa ilman ennakkoilmoitusta.

## TAKUU

Lenco tarjoaa huollon ja takuun eurooppalaisten lakien mukaisesti, mikä tarkoittaa, että korjausten yhteydessä (sekä takuuaikana että sen jälkeen) ota yhteyttä paikalliseen jälleenmyyjään.

Tärkeä huomautus: Korjausta tarvitsevia tuotteita ei voi lähettää suoraan Lencolle.

Tärkeä huomautus: Jos tämä laite avataan tai siihen pääsee käsiksi muussa kuin virallisessa huoltokeskuksessa jollakin tavalla, takuu raukeaa.

Tämä laite ei sovellu ammattikäyttöön. Ammattikäytössä kaikki valmistajan takuuvuorot mitätöidään.

## VASTUUVAPAUSLAUSEKE

Laitteohjelmiston ja/tai laitteiston osien päivityksiä tehdään säännöllisesti. Siksi jotkin tämän dokumentaation ohjeet, tekniset tiedot ja kuvat voivat poiketa hieman tilanteestasi. Kaikki tässä oppaassa kuvatut kohteet ovat vain havainnollistavia, eivätkä ne välttämättä koske tiettyä tilannetta. Tässä käsikirjassa olevasta kuvauksesta ei voi saada laillisia oikeuksia tai oikeuksia.

## VANHAN LAITTEEN HÄVITTÄMINEN



Tämä symboli osoittaa, että kyseistä sähkötuotetta tai akkua ei saa hävittää tavallisen kotitalousjätteen mukana Euroopassa. Varmistaaksesi tuotteen ja akun oikean jätteenkäsittelyn, hävitä ne paikallisten sähkölaitteiden tai akkujen hävittämistä koskevien lakien mukaisesti. Näin autat säästämään luonnonvaroja ja parantamaan ympäristönsuojelustandardeja sähköjätteen käsittelyssä ja hävittämisessä (Sähkö- ja elektroniikkalaiteromudirektiivi).



## CE-MERKINTÄ

Täten Lenco Benelux BV, Thermiekstraat 1a, 6361 HB Nuth, Alankomaat, vakuuttaa, että tämä tuote on olennaisten EU-direktiivien vaatimusten mukainen.

Vaatimustenmukaisuusvakuutus on luettavissa osoitteesta [techdoc@commaxxgroup.com](mailto:techdoc@commaxxgroup.com)



## PALVELU

Lisätietoja ja tukipalvelua saat osoitteesta [www.lenco.com](http://www.lenco.com)  
Lenco Benelux BV, Thermiekstraat 1a, 6361 HB, Alankomaat.