

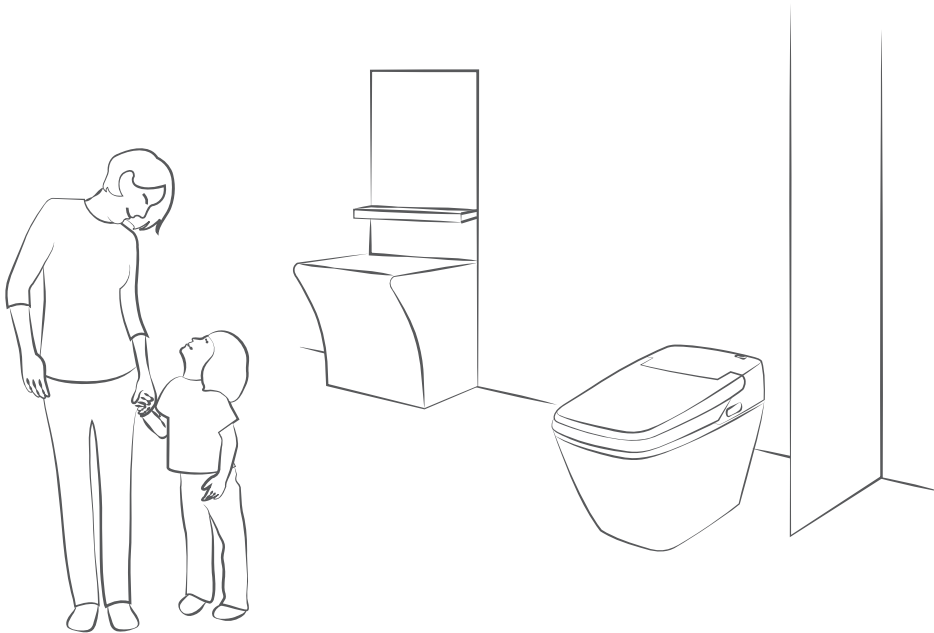

※ 공식 자사몰에서 정품 등록을 해주세요.
vovo-kor.com/pages/product-registration

★보증기간 혜택을 받을 수 있습니다.★

- TCB 070S
- TCB 080S
- TCB 080SL
- TCB 080SA
- TCB 7000



- ※ 저희 탱크리스 일체형비데를 구입해 주셔서 감사합니다.
- ※ 제품의 올바른 사용을 위해 본 사용 설명서를 자세히 읽어 주십시오.
- ※ 본 사용 설명서에는 제품 보증서가 포함되어 있습니다. 분실되지 않도록 잘 보관해 주십시오.

고객 여러분께

- 저희 **TANKLESS**® 를 구입해 주셔서 감사합니다.
- 제품의 올바른 사용을 위해 먼저 사용 설명서를 자세히 읽어 주시기 바랍니다.
- 사용시에 궁금한 점이나 기능이 제대로 작동하지 않을 때는 이 설명서를 참조하시면 도움이 될 것입니다.
- 사용 설명서 내용대로 사용하지 않아서 발생한 사고는 당사에서 책임지지 않습니다.
- 이 사용 설명서는 보증서가 포함되어 있으므로 잘 보관하시기 바랍니다.

목 차

준비

제품특징	3
안전상의 주의사항	4
각부의 명칭	6

사용방법

설치방법	7
사용하기 전 준비 및 확인 명칭 / 올바른 사용방법	10
사용방법	11

기타사항

고장정검	14
고객지원	17
사양	18
제품보증서	19

리모컨 타입

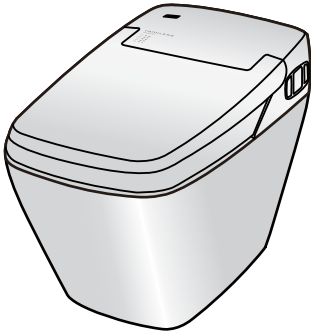

TCB 070S

세정/비데/쾌변/건조 기능

TCB 080S

세정/비데/쾌변/건조/탈취 기능

TCB 080SL

세정/비데/쾌변/건조/탈취
/조명 기능

TCB 080SA

세정/비데/쾌변/건조/탈취
/조명/자동개폐 기능



TCB 7000

세정/비데/쾌변/건조 기능

안전상의 주의 사항

안전을 위하여 본 주의 사항을 반드시 지켜주시기 바랍니다.

본 주의 사항은 사용자의 신체적, 물질적 안전에 관한 중요한 사항이므로 잘 읽으신 후에 엄수해 주시기 바랍니다.



경고 사용자가 사망 또는 중상을 입을 가능성이 있다는 것을 표시하고 있습니다.

목욕탕 내부와 같이 습기가 많은 장소에 설치할 때에는 반드시 환풍기를 설치하거나 통풍이 잘 되도록 하여 습기가 차지 않도록 하십시오. (화재나 감전의 우려가 있습니다.)



금지

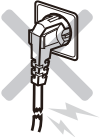

손상된 전원 코드, 플러그, 콘센트는 사용하지 마시고, 번기에 설치되지 않았거나 급수가 공급되지 않았을 때는 전원을 연결하지 마십시오.

- 누전, 화재, 감전의 원인이 됩니다.



전원 코드나 급수 호스를 당기거나 무리하게 휘지 마십시오.

- 화재나 감전의 원인이 됩니다.

- 물이 새거나 공급이 되지 않을 수 있습니다.

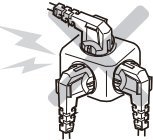

콘센트나 배선기구의 정격을 초과 사용하거나 교류 220V 이외의 정격에는 사용하지 마십시오.

- 화재나 감전의 원인이 됩니다.



본체, 변좌, 변좌커버 위에 올라가거나, 충격을 주거나 무거운 물건을 올려놓지 마십시오.

- 넘어져서 다칠 수 있습니다.

- 제품이 파손되거나 고장의 원인이 됩니다.

- 번기가 파손되어 실내 침수의 원인이 됩니다.



물뿌림
금지



본체나 전원 플러그에 물이나 세제를 뿌리지 마십시오.

- 화재나 감전의 원인이 됩니다.



젖은 손
금지



젖은 손으로 전원 플러그를 뽑거나 꽂지 마십시오.

- 감전의 원인이 됩니다.



화기
금지



담배 등 화기류를 가까이 놓지 마십시오.

- 화재, 감전, 부상의 원인이 됩니다.



분해
금지



절대로 제품을 분해하거나 자가 수리, 개조를 하지 마십시오.

- 화재, 감전, 고장의 원인이 됩니다.



어스
접속

■ 어스(접지) 공사가 되어 있는지 확인해 주십시오.

- 어스 공사가 되어있지 않으면 고장이나 누전 때 감전되는 원인이 됩니다.

- 어스 공사는 가까운 전기공사점에 의뢰하여 주십시오.



반드시
준수

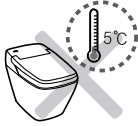

손상된 전원 코드, 플러그, 콘센트는 사용하지 마시고,
변기에 설치되지 않았거나 급수가 공급되지 않았을 때는 전원을 연결하지 마십시오.
- 누전, 화재, 감전의 원인이 됩니다.



지수전, 급수배관은 꼭 조이게 설치하십시오.
- 꼭 조이지 않으면 누수의 원인이 됩니다.
- 누수가 발생했을 때에는 지수전을 잠궤 급수를 중지 시키십시오.
(손잡이를 오른쪽으로 돌려십시오.)



온풍 토출구에 손가락을 넣거나 물건으로 막지 마십시오.
- 화상, 감전, 화재의 원인이 됩니다.

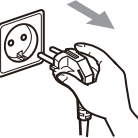

손질할 때에는 전원 플러그를 콘센트에서 뽑아 주십시오.
- 감전의 원인이 됩니다.

- 상수도를 급수로 사용해 주시고, 이외의 공업용수나 중수도를 연결해서 사용하지 마십시오.
- 피부염을 일으키는 원인이 됩니다.
- 이물질 혼입으로 고장의 원인이 됩니다.



주의 사용자에 상해를 입거나 물질적 손해를 입을 가능성이 있다는것을 표시하고 있습니다.

사용설명서에 기재된 용도 이외의 다른 목적으로 사용하지 마십시오.



금지



변기에 오물, 휴지 이외의 물건을 넣지 마십시오.
- 변기가 막혀 물내림이 되지않고, 오수가 넘쳐 실내 침수의 원인이 됩니다.
- 빗, 칫솔 등은 제품 내부에 걸릴 수 있으므로 변기 안에 떨어뜨렸을 때에는
반드시 물내림 전에 건져내어 주십시오.



반드시
준수



온풍 토출구와 노즐 부위를 소변이 묻지않도록 하십시오.
- 악취 발생 및 고장의 원인이 됩니다.



청소할 때에는 락스나 벤젠, 신나, 수세미 등을 사용하지 마시고, 희석한 주방용
세제(중성)를 부드러운 천에 묻혀 닦아 주십시오.
- 제품 손상의 원인이 됩니다.

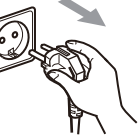

장시간 사용하지 않을 때에는 전원 플러그를 뽑아 주십시오.
- 제품 고장의 원인이 됩니다.

- 난방 변화 사용으로 인한 저온 화상의 우려가 있습니다.
- 난방 변화에 오래 앉아 있는 경우 저온 화상 방지 기능이 작동합니다.
- 장시간 변화에 앉아 있을 때는 변화 온도를 OFF로 조절해 주십시오.
- 다음과 같은 분은 난방 변화/온풍 건조를 사용할 때, 주위 분들이 변화 및 건조 온도를 OFF로 조절하여 주십시오.
- 어린이, 노약자 등 자신이 적절한 온도를 조절할 수 없는 분.
- 환자, 신체가 부자유한 분 등 생각한 대로 움직이지 못하는 분.
- 수면제 (수면약, 감기약 등) 를 복용한 분.
- 만취한 분, 피로가 심한 분 등 잠들어 버릴 우려가 있는 분.

각부의 명칭

- TCB 080SA / TCB 080SL / TCB 080S / TCB 070S / TCB 7000



설치 방법

1 설치 환경상의 주의 (제품 사양에 따라 설치 환경이 다를 수 있습니다.)

- ① 설치공간
- 설치에 필요한 화장실 공간을 확보하고, 문의 개폐에 지장이 없는지 확인하여 주십시오.
 - 급수 돌출구는 바닥에서 100mm 이상의 공간을 확보하여 주십시오.
 - 벽이 변색되는 원인이 됩니다.
 - 시공 전에 급수 위치 및 PVC배수관이 소정의 위치에 있는지를 확인하여 주십시오.
 - 연결배수관이 조립될 PVC배수관의 높이를 20mm 로 맞추어 수평이 되도록 합니다. (바닥 배관 설치 시 적용)

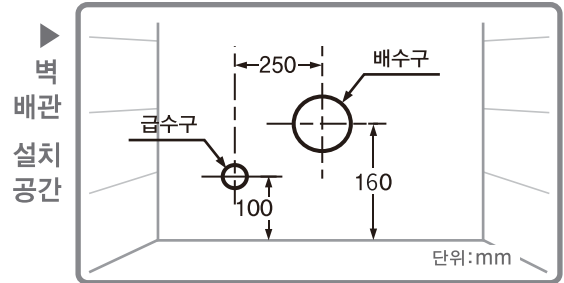
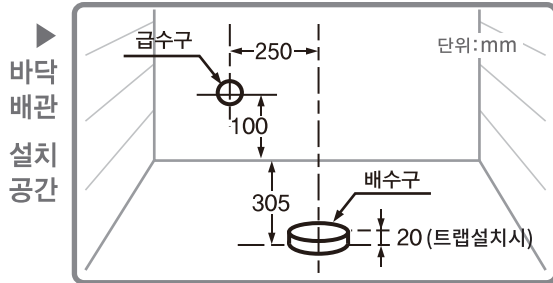

2 수압

- 1.5 kgf/cm² (0.15 MPa) 이상의 수압이 필요합니다. 이 수압을 확보하지 않으면 오물이 배출되지 않을 수 있으므로 주의하여 주십시오.
- 다른 수전 기구를 동시에 사용해도 최저 필요수압 이상이 필요합니다. 최고 수압은 7.5 kgf/cm² (0.75 MPa) 입니다.

최저 필요수압의 확인방법

수압 측정 기기가 없는 경우 오른쪽 방법으로 측정 가능합니다.

급수밸브를 최대한 연 상태



10초간 물을 틀어 수량을 확인한다.

아래의 수량 이상이 나오면 최저 필요수압을 확보할 수 있습니다. 지수전의 타임수량 (10초간) 지수전 3.5ℓ 이상.

보조 그릇을 준비하여 주십시오.

2 포장 내용물 (제품 사양에 따라 내용물이 다를 수 있습니다.)

리모컨 & 브라킷 (양면 테이프 포함)

건전지 나사(옵선) 칼블럭(옵선)

반 원형 플레이트 급수 파이프 고무워셔 지수전(옵선사항)

급수 필터(Strainer) (옵선사항) 관불이 물잠금 밸브 ※제품 사양에 따라 동봉되는 부속이 다를 수 있습니다.

급수 호스

배수관 부품 ※ ①, ②, ③ 중 한가지 동봉.

① 연결 배수관(벽배수용) ② 트랩 ③ 양변기 후렌치

3 제품도면 (단위:mm)

TCB 070S / TCB 080S / TCB 080SL / TCB 080SA / TCB 7000

* 리모컨 타임 *

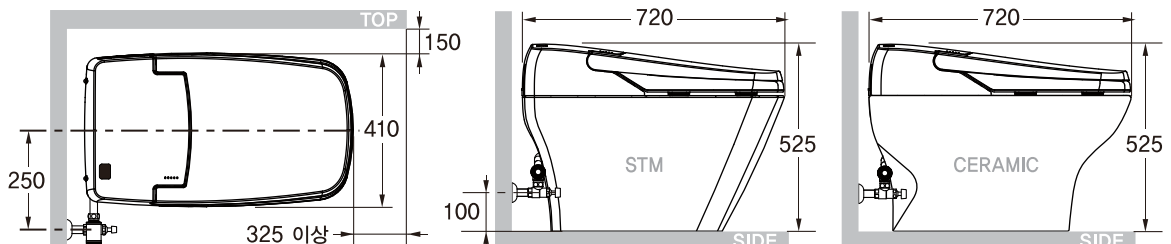

4 각 부의 명칭 및 설치 (제품 사양에 따라 명칭 및 설치방법이 다를 수 있습니다.)

1 지수전 설치

1. 계량기를 잠근다.
2. 지수전을 설치 할 때 급수구의 먼지나 모래 등 을 제거한다.
3. 지수전의 급수관 나사부에 테프론 테이프로 감는다.
4. 급수관과 지수전 급수필터를 연결한다.
5. 체결부를 조심히 채운다. (누수의 우려가 있습니다.)

※ 급수필터의 플라스틱 체결부를 주의하여 연결한다. (누수의 우려가 있습니다.)

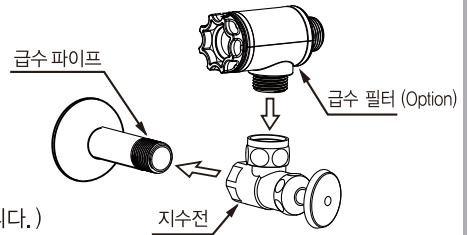

2 급수 호스 연결

1. Flushing 아답터에 급수호스를 먼저 맞추어 놓는다.
2. 급수호스 너트를 오른쪽으로 돌려서 연결 한다.

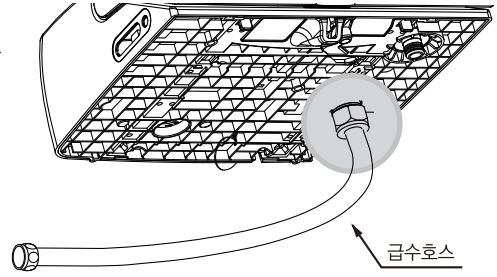
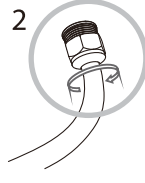
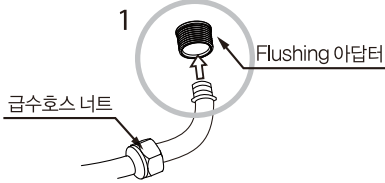

3 배수관 결합 (제품 사양에 따라 동봉된 배수관이 다를 수 있습니다. 동봉된 배수관에 맞는 설치방법을 확인하십시오.)

- 제품 하부에 배수관을 결합(고정) 한다.

▼ 바닥 배관 설치 시

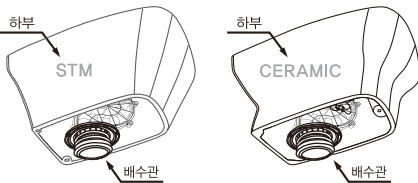

▼ 벽 배관 설치 시

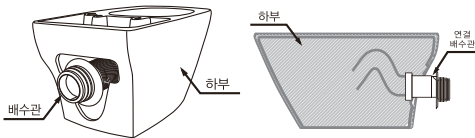

- 양변기 후렌치를 배수관에 설치한다.

▼ 양변기 후렌치 설치

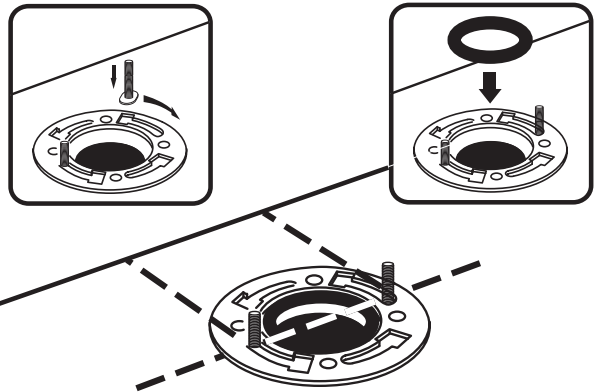

4 바닥 배수구 연결

▶ 바닥 배관 설치 시 ▶

- 배수관이 결합(고정)된 제품 하부를 화장실 바닥의 PVC배수구에 연결한다.
- PVC배수구의 높이를 바닥에서 20mm로 맞추어 수평이 되도록 한다.

※ 배수관 주위에 비눗물을 많이 칠한 뒤 화장실 바닥의 PVC배수구에 연결한다.

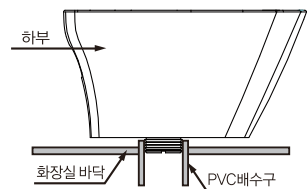

▶ 양변기 후렌치 설치 ▶

- 하부 도기를 볼트 자리에 맞추어 내려놓은 뒤, 볼트를 조여 주십시오.

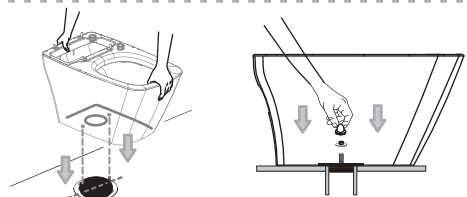

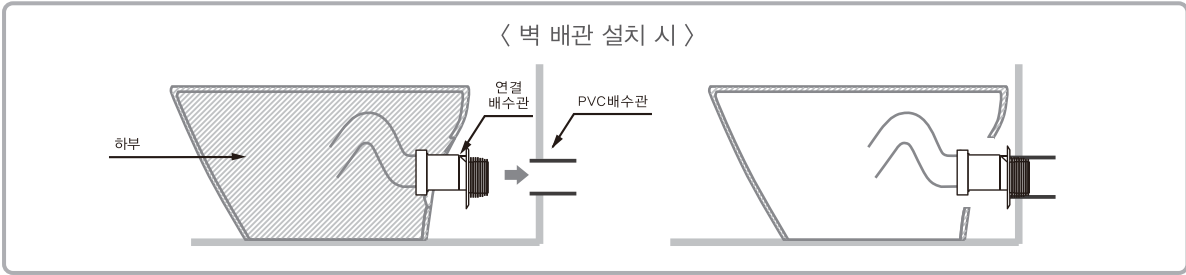

5 비데와 변기 결합

- 바닥에 고정된 변기 위에 비데와 변기의 제트분사구와 볼세척구를 맞추어 삽입한다.
- 급수 호스를 급수필터에 삽입한다.
- 변기의 고정후크에 비데의 고정후크 삽입구를 끼운다. 이 때 "딸깍" 소리가 나야한다.

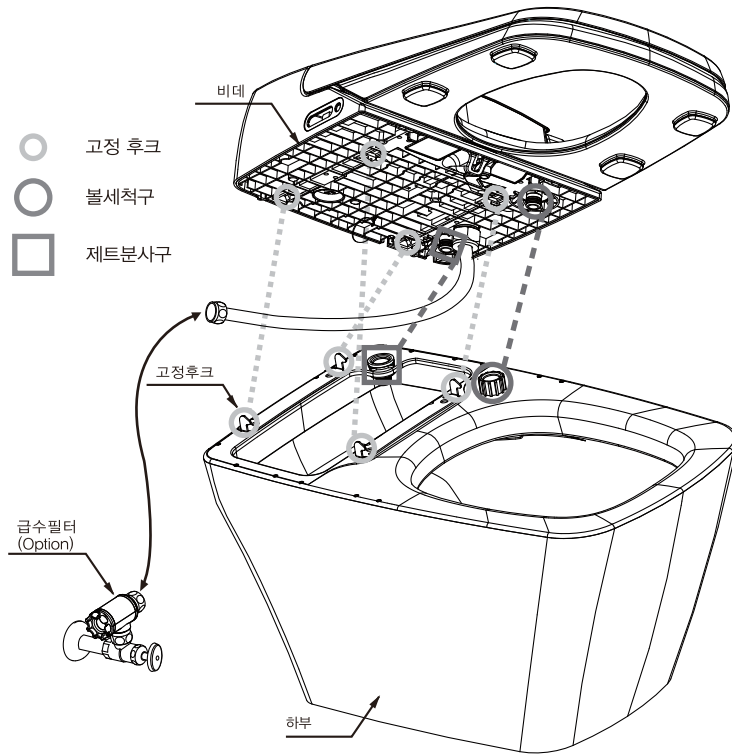

6 실리콘 도포

- 변기 하부와 바닥 사이는 청소할 때 물이 들어가 바닥 얼룩의 원인이 될 수 있으므로, 변기 하부 주위에 실리콘제를 도포 하여 물 등의 침투를 방지할 것을 권장합니다.

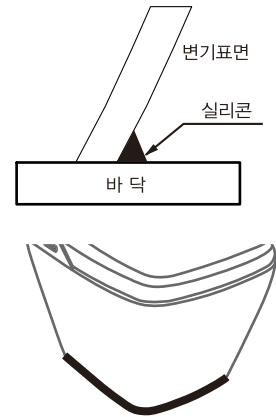

7 지수전(원수, 계량기)을 연다.

- 지수전을 왼쪽 방향으로 돌려서 연다.

8 전원 연결

- 콘센트에 전원플러그를 삽입한다.
- 리모컨 물내림 버튼 또는 본체 조작부의 물내림 버튼을 누른다.
 - 도기에 물이 채워진다.

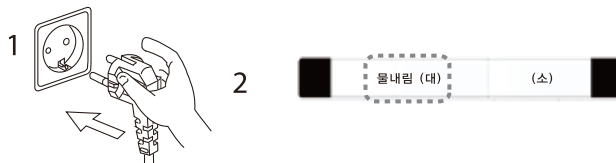

※ 수압이 높은 지역일 경우 세라믹 볼 세척시 볼 외부로 물이 튀거나 넘칠 수 있습니다. 물잠금 밸브를 오른쪽으로 돌려 수압을 낮춥니다.



사용하기 전 준비 및 확인 명칭

1 지수전 개폐 유무 확인

지수전 손잡이를 오른쪽으로 돌려서 완벽히 열려있나 확인바랍니다.

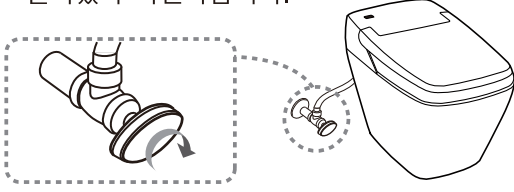

2 전원 플러그가 콘센트에 꽂혀 있는지 확인합니다.

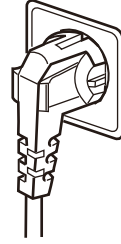

3 본체 표시부의 확인

- 본체 표시부의 전원 램프는 켜져 있습니까?
- 켜져 있지 않을 때에는 본체 조작부의 전원 표시부를 누르면 램프가 켜집니다.
- 본체 표시부의 변화 램프는 켜져 있습니까?
- 켜져 있지 않을 때에는 기능 조작부의 변화 온도 표시부를 눌러 확인합니다.

올바른 사용방법

- 절전·절수하여 지구환경을 보호합니다.

- 절전 기능을 ON으로 설정해 주십시오.
- 세정수와 변화 온도를 '저'로 조절해 주십시오.
- 차가움을 느끼지 않을 정도로 온도를 '저'로 조절하여 절전을 합니다.



- 장시간 사용하지 않을 때에는 본체 전원을 OFF로 설정해 주십시오.
- 본체 조작부의 '전원 또는 정지 버튼'을 3초간 누르면 전원이 OFF됩니다.

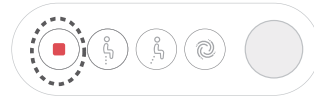

- 변화 커버를 닫아 주십시오.
- 변화 커버를 닫으면 변화 표면 온도가 떨어 지는 것을 방지해 절전 효과가 있습니다.
변화 온도 유지와 절전을 위해 변화 커버를 닫아 주십시오.



- 직사광선을 쬐이지 않도록 해 주십시오.
- 제품이 변색되는 원인이 됩니다.
- 변화 표면 온도가 고르지 못하게 됩니다.



- 장시간 사용하지 않을 때나 제품 이동 시 온수탱크 내 물을 빼주십시오.
- 물이 변질되거나 이동 시 누수의 원인이 됩니다.

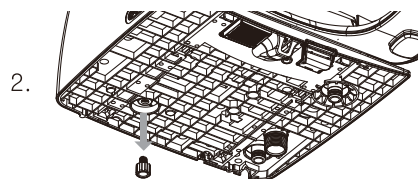
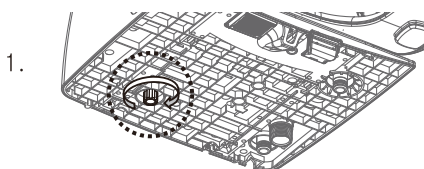

사용방법 - TCB 080SA / TCB 080SL / TCB 080S / TCB 070S / TCB 7000

< 상면부 >

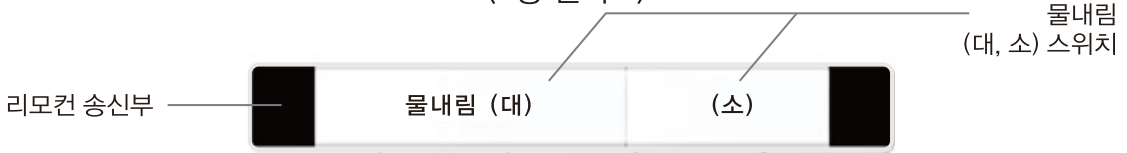

< TCB 080SA >



< 커버를 닫았을 때 >

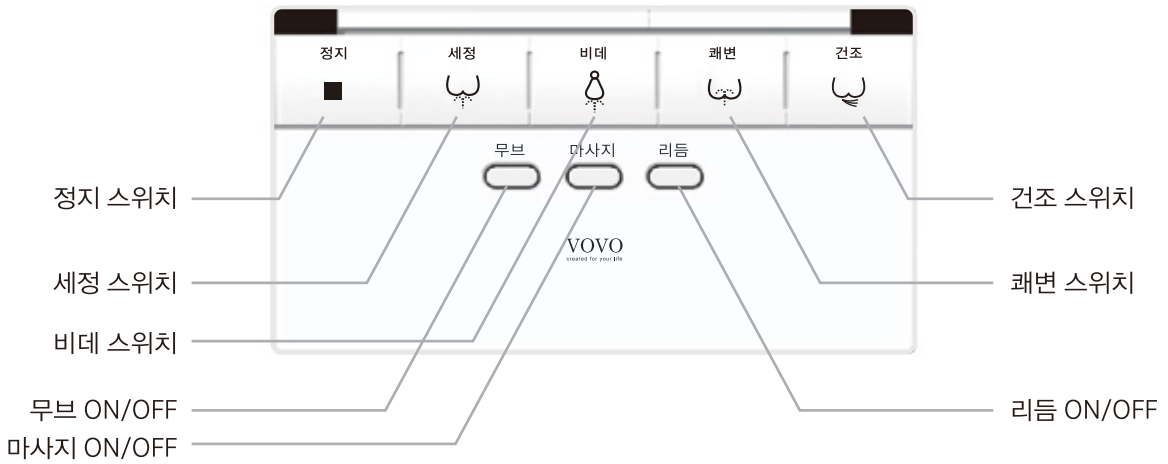

< 커버를 열었을 때 >

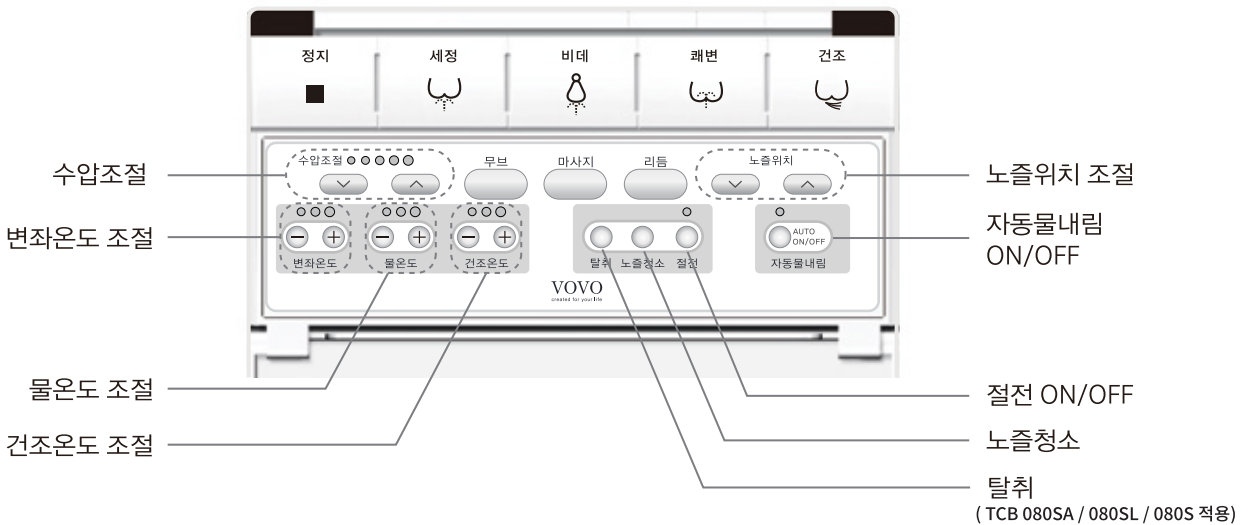

< TCB 080SA >

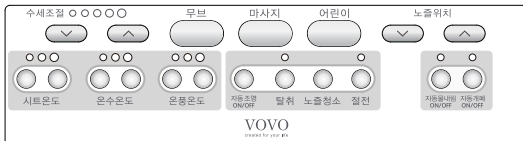

< TCB 080SL >

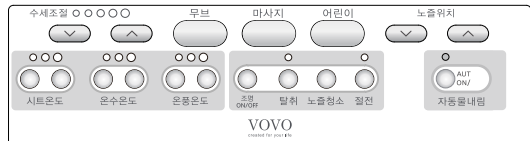

1 변화에 앉는다.

- 본체 표시부의 착좌 표시램프가 켜집니다.
- 착좌센서에 인체가 닿지 않을 경우 동작이 안될 수 있습니다.

2 리모컨의 상단부 물내림 버튼을 누른다.

- 제품 설치 후 최초의 한번만 적용**
- 변기 내에 잔수가 채워집니다.

3



세정 또는 쾌변 을 누른다.
비데 를 누른다. **Advice 1**

- 선택하신 기능에서 1분간 사용할 수 있습니다.

올바른 기능 사용 방법. **Advice 2**

- 을 선택하고, 물이 항문의 중앙에 올 수 있도록 맞춰 주십시오.
- 수압 강, 약 버튼으로 수압을 조절 합니다.
- 직장 내에 물이 차면 물이 남아 있지 않도록 배에 힘을 주어 완전히 배출합니다.

4

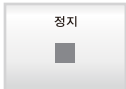

정지를 누른다.

- 세정, 비데, 쾌변 동작이 멈춥니다.

5



물을 내린다.

6



건조를 누른다.

- 선택하신 기능에서 3분간 사용할 수 있습니다.

7



정지를 누른다.

◆ 좀 더 쾌적하게 사용하는 방법 ◆

쾌적세정 1 무브 세정

노즐이 전후로 움직이면서 구석구석 닦아줍니다.

쾌적세정 2 마사지 세정

강약을 반복하는 수압으로 씻어줍니다.

쾌적세정 3 리듬 세정

무브와 마사지가 동시에 동작됩니다.

1. 사용할 스위치를 누른다.
2. 을 누른다.
- 무브 세정합니다.
3. 다시 한번 을 누른다.
- 무브 세정을 중지합니다.

1. 사용할 스위치를 누른다.
2. 을 누른다.
- 마사지 세정합니다.
3. 다시 한번 을 누른다.
- 마사지 세정을 중지합니다.

1. 사용할 스위치를 누른다.
2. 을 누른다.
- 리듬 세정합니다.
3. 다시 한번 을 누른다.
- 리듬 세정을 중지합니다.

Advice 1 변화에는 안쪽으로 깊게 앉아 주십시오. 세정 위치가 적당하고 물이 될 우려가 적어집니다.

Advice 2 쾌변 동작시 무브, 마사지, 리듬은 동작하지 않습니다. 수압의 세기는 1단에서 시작합니다.



물내림 작동 방법

물내림 작동 방법은 **기능 조작부 변기 수세, 자동 수세** 의 2가지가 있습니다.

■ 기능 조작부 변기 수세의 사용 방법

리모컨 타입

리모컨 상단부 버튼을 누르면 물내림이 작동됩니다.



■ 자동 수세의 사용 방법

리모컨 타입

자동물내림 ON/OFF 버튼을 누릅니다. LED가 점등되고 자동물내림 ON 설정됩니다.



용변 후 변좌에서 일어나면 자동으로 물내림이 작동됩니다.

리모컨의 건전지가 다 됐을 경우

- 리모컨 타입 제품에 한함.

● **본체 조작부의 물내림 버튼을 누른다.**

정전된 경우 변기 수세하는 방법

- 본체의 변기수세 수동레버 덮개를 눌러 연다.

1. **도기 불 세척버튼을 3초간 누른다.**
2. **오물 배수버튼을 5초간 누른다.**
3. **다시 도기 불 세척버튼을 3초간 누른다.**

- ※ 도기 불 세척이란 세라믹 도기 안쪽을 물로 씻어주는 기능입니다.
- ※ 오물 배수란 도기 불에 담겨 있는 오물을 배수 시키기 위해 강한 물줄기를 분사시키는 기능입니다.

고장점검

연락처: 보보 고객센터팀 1833-6860

상담 시간: 09:00~17:00 (월~금)

- “고장일까?” 라고 생각이 되면, 먼저 비데 전원플러그를 뽑다가 5분 후 다시 꽂아 주십시오. 해결되지 않으시면 다음사항을 보시고 조치방법을 확인해 주십시오.
- 그레도 고쳐지지 않으면 구매점, 취급점 또는 보보 서비스 센터에 상담해 주십시오.
- 수리를 의뢰할 때에는 반드시 전원플러그를 뽑아 주십시오.

누수되는 경우에는 지수전을 잠그고 급수를 중단한다.

! 반드시
준수

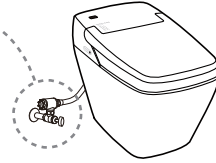
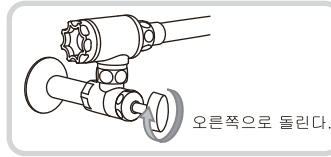

- 수리를 의뢰하기 전에 다음 사항을 확인해 주십시오.

전원확인

증상	확인 (원인)	조치
작동하지 않는다.	정전되었거나 차단기가 끊어져 있지 않습니까? 본체 표시부의 전원램프가 꺼져 있지 않습니까?	정전이 복구될 때까지 기다려 주십시오. 또는, 차단기를 ON으로 하여 주십시오. 본체 표시부 전원 을 눌러 주십시오.

세정, 비데, 레변

증상	확인 (원인)	조치
세정수가 나오지 않는다.	단수되지 않았습니까? 지수전이 닫혀 있지 않습니까? 착좌센서에 인체가 닿지 않을 수 있습니다. 급수호스가 꼬여있지 않습니까?	단수가 해제될 때 까지 기다려 주십시오. 지수전을 열어 주십시오. 변좌, 착좌 센서 위치를 확인하여 주십시오. 급수호스를 올바르게 풀어 주십시오.
세정수가 약하다.	수압의 설정이 약으로 되어 있지 않습니까? 급수필터가 막혀 있지 않습니까?	기능 조작부의 수압 버튼을 강으로 눌러 주십시오. 급수필터를 청소하여 주십시오.
세정수가 차갑다	온수 온도의 설정이 OFF 또는 낮게 되어 있지 않습니까? 절전 중이지 않습니까?	기능 조작부의 물온도 버튼을 눌러 조절하여 주십시오. 절전 상태에서는 온수 온도가 30℃로 유지되어 설정 온도 보다 낮을 수 있습니다. 착좌 시 절전 해제 상태가 되어 설정 온도로 올라 갑니다.
세정시 도중에 멈춘 경우	/ / 을 누르고 약 1분이 지나면 자동으로 멈춥니다. 착좌 센서에 인체가 닿지 않을 수 있습니다.	다시 한번 / / 을 눌러 주십시오. 변좌, 착좌 센서 위치를 확인하여 주십시오.
변좌에 앉으면 노즐 부근에서 변기 안에 수초간 물이 흐른다.	착좌 센서가 작동하면 온수를 배출 할 준비를 하기 위해 물이 나오는 것입니다. 또는 착좌 중에 앉은 자세를 바꾸면 착좌 센서가 ON/OFF하여 노즐 부근에서 수초간 물이 흘러 내릴 수 있습니다만 고장은 아닙니다.	-

난방변좌

증상	확인 (원인)	조치
변좌가 따뜻해지지 않는다.	변좌온도의 설정이 OFF 또는 낮게 되어 있지 않습니까? 절전중이지 않습니까?	기능 조작부의 변좌온도 버튼을 눌러 조절하여 주십시오. 변좌에 앉고 나서 약 5분 동안 기다려 주십시오.
변좌가 차가워졌다.	난방 변좌에 오래 앉아 있으면 지온 화상의 예방을 위해 난방변좌의 온도를 낮춥니다. 이런 경우는 고장이 아닙니다. 다음 사용자는 설정된 온도로 사용할 수 있습니다.	-

자동물내림, 착좌 센서

증상	확인 (원인)	조치
자동으로 물내림이 안된다.	자동물내림이 OFF로 되어 있지 않습니까? (OFF일 때는 리모컨 표시부의 자동물내림 표시가 꺼져 있습니다.)	기능 조작부의 자동물내림 버튼을 눌러 ON으로 설정해 주십시오. (기능 조작부 표시부의 LED가 점등 됩니다.)
변좌에 앉지 않고 스위치 눌러도 향문세척, 탈취 등이 작동한다.	변좌에 물이 묻어 있거나, 젖은 수건이 놓여 있지 않습니까?	변좌에 묻은 물을 마른 걸레로 닦아 주십시오. 젖은 수건을 치워 주십시오.



탈취 - TCB 080SA / TCB 080SL / TCB 080S 적용

증상	확인 (원인)	조치
탈취가 전혀 작동하지 않는다.	착좌센서에 인체가 닿지 않을 수 있습니다.	변좌, 착좌 센서 위치를 확인하여 주십시오.
냄새가 별로 없어지지 않는 것 같을 때	탈취필터가 막혀 있지 않습니까?	탈취필터를 청소하여 주십시오.
탈취가 전혀 작동하지 않는다.	본체 상면부의 표시 램프가 점등되어 있습니까?	탈취 기능을 설정하여 주십시오.

절전기능

증상	확인 (원인)	조치
절전 기능이 동작하지 않는다.	전원플러그를 빼놓았다거나 정전 되지 않았습니까? 리모컨의 건전지를 교환하지 않았습니까?	기능 조작부의 절전버튼을 눌러 다시 한번 설정하여 주십시오.

온풍건조

증상	확인 (원인)	조치
온풍온도가 낮다.	건조온도의 설정이 낮게 되어 있지 않습니까?	기능 조작부의 건조온도 버튼으로 조절하여 주십시오.
온풍온도가 도중에 멈춘 경우	 을 누르고 약 3분이 지나면 자동으로 멈춥니다.	다시 한번  을 눌러 주십시오.
	착좌중 앉은 자세를 바꾸면 착좌 센서가 ON/OFF되어 건조 동작이 멈출 수 있습니다.	변좌, 착좌 센서 위치를 확인하여 주십시오.
온풍건조가 전혀 작동하지 않는다.	착좌 센서에 인체가 닿지 않을 수 있습니다.	변좌, 착좌 센서 위치를 확인하여 주십시오.

리모컨, 리모컨으로 물내림

증상	확인 (원인)	조치
리모컨으로 조작이 안된다.	건전지가 소모되지 않았습니까?	새 건전지로 교환하여 주십시오.
	건전지의 +, -의 방향을 틀리게 넣지 않았습니까?	건전지를 바르게 넣어 주십시오.
	리모컨 송신부, 수신부에 무엇인가로 가려져 있지 않습니까?	가려져 있는 것을 치워 주십시오.
	리모컨 송신부, 수신부에 먼지나 물자국 등으로 더럽혀져 있지 않습니까?	먼지나 물자국 등 더러워진 부분을 닦아 주십시오.
리모컨의 번기수세 이 안된다.	착좌 센서에 인체가 닿지 않을 수 있습니다.	변좌, 착좌 센서 위치를 확인하여 주십시오.
	리모컨의 건전지가 소모되지 않았습니까?	새로운 건전지로 교환하여 주십시오.
	연속해서 스위치를 누르지 않았습니까?	물내림은 연속해서 사용 할 수 없습니다. 다음의 세정까지 약 15초가 걸립니다.
	리모컨 송신부, 수신부에 먼지나 물자국 등으로 더럽혀져 있지 않습니까?	먼지나 물자국 등 더러워진 부분을 닦아 주십시오.
	리모컨 송신부, 수신부에 무엇인가로 가려져 있지 않습니까?	가려져 있는 것을 치워 주십시오.

기 타

증상	확인 (원인)	조치
오물이 깨끗이 내려가지 않는다.	지수전이 충분히 열려있습니까?	지수전을 충분히 열어 주십시오.
	지수전의 급수필터가 막혀 있지 않습니까?	급수필터를 청소해 주십시오.
	화장실 이외의 장소에서 물을 사용하고 있지 않습니까?	
번기 수세하는 물이 나오지 않는다.	지수전이 닫혀 있지 않습니까?	지수전을 충분히 열어 주십시오.
	단수 되지 않았습니까?	단수가 해제할 때까지 기다려 주십시오.

수리를 의뢰하기 전에 <고장일까? 라고 생각되면>의 항목을 확인해 주십시오.

● 보증서 (19페이지에 기재하고 있습니다.)

- 이 설명서에는 보증서가 첨부 되어 있습니다. 반드시 <취급점, 설치일>등 을 기입하시고 확인한 보증서를 잘 읽고 난 후 잘 보관해 주십시오.
- 보증기간은 설치일로 부터 1년입니다.

● 보수용 성능 부품의 보유 기간

- 보수용 부품의 보유기간은 제조 완료일로부터 6년입니다.

● 보증기간중에 수리를 의뢰하는 경우

- 다시 한번 설명서를 잘 읽어보시고, 확인 하신 후에도 이상이 있을 때에는 (주)보보코퍼레이션에 수리를 의뢰하여 주십시오.
보증서의 기재 내용에 의해 수리해 드립니다.
- 수리를 의뢰할 때에는 반드시 보증서를 제출해 주십시오.

연락하실 때의 내용

- | | |
|----------------|--------|
| - 주소, 성명, 전화번호 | - 제품명 |
| | 시리얼 넘버 |
| - 방문 희망일 | 설치일 |

● 보증기간 경과 후 수리를 의뢰 하신 경우

- 구입하신 판매점 또는 (주)보보코퍼레이션에 우선 상담해 주십시오.
수리에 의해 제품의 기능이 유지되는 경우에는 희망에 따라 유료로 수리해 드립니다.

정기점검의 추천 (유료)

- 안심하고 계속해서 쾌적하게 사용하기 위해 설치일로부터 약 3년 이상이 지난 제품은 정기 점검을 권장합니다.
정기점검은 (주)보보코퍼레이션에 의뢰해 주십시오.

<연락처>

보보 고객센터팀 1833-6860
영업시간 09:00~17:00(월~금)

수리요금 청구내역 (보보 고객센터팀에 의뢰하는 경우)

수리요금은 [기술료]+[부품대]+[출장료]로 구성되어 있습니다.

[기술료]란 진단, 고장부위의 수리 및 부품 교환 조정 수리 완료 시 점검 등의 작업에 드는 비용입니다.

[부품대]란 수리에 사용되는 부품대입니다.

[출장료]란 상품이 있는 장소에 기술자를 파견하는 경우의 비용입니다

사양

항 목		TCB 080SA	TCB 080SL	TCB 080S	TCB 070S	TCB 7000
정격 전원		교류 220 V, 60 Hz				
정격 소비 전력		700 W				
전원 코드 길이		1.5 m				
변기 기능	변기 수세 수량	대; 6ℓ 이하, 소; 4ℓ 이하				
	세척 방식	사이폰 젯트식, 토네이도 세척				
세정 장치	세 정	최대 1.2ℓ / min				
	비 데	최대 1.2ℓ / min				
	쾌 변	최대 1.2ℓ / min				
	토수 온도	온도 조절 범위 약 34 ~ 40 °C				
	온수 탱크 용량	1.2ℓ				
	히터 용량	600 W				
	안전 장치	온도 퓨즈, 온도 과승 방지기 (수동 복귀 바이메탈), 온도 센서				
난방 변환	표면 온도	온도 조절 범위 약 34 ~ 40 °C				
	히터 용량	55 W				
	안전 장치	온도 퓨즈, 온도 센서				
온풍 건조	온풍 온도	온도 조절 범위 약 40 ~ 59 °C				
	히터 용량	250 W				
	안전 장치	온도 퓨즈, 온도 과승 방지기 (자동 복귀 바이메탈)				
탈취	탈취	탈취	탈취	-	-	
조명	자동 조명	조명	-	-	-	
자동 개폐	자동 개폐	-	-	-	-	
급수 압력	최저 필요 수압 : 1.5 kgf/cm ² (0.15 MPa), 20ℓ / min 유동 시. 최고 수압 : 7.0 kgf/cm ² (0.70 MPa)					
급수 온도	5 ~ 35 °C					
주위 사용 온도	5 ~ 40 °C					
제품 치수	W 410 x L 720 x H 525					
제품 무게	43 kg (본체부 8kg, 변기부 35kg)				43 kg (본체부 8kg, 변기부 35kg)	

제품보증서

**이 보증서의 기재 내용에 따라 제품에 대한 보증을 실시합니다.
제품 고장이 발생한 경우 이 보증서를 제시하시고 당사 서비스센터로 연락하십시오.
고객서비스팀 1833 - 6860**

제 품 명 :	시리얼 넘버 :
취 급 점 :	설 치 일 : 년 월 일
고 객 명 :	보 증 기 간 :
주 소 :	설치일로 부터 1년

구입시 보증서 내의 소정 양식을 반드시 기재 받으신 후 기재 내용을 확인해 보시고 잘 보관하여 주십시오.

무료수리규정

1. 취급설명서, 제품에 부착되어 있는 라벨 등의 주의서에 따라 정상적으로 사용한 상태에서 고장난 경우에는 표기의 기간 중 무료수리하겠습니다.
2. 보증기간 내에 고장나서 무료수리를 받으실 경우에는 취급점 또는 보보고객서비스팀에 의뢰 하시고 출장수리 할 때 이 증서를 제시하여 주십시오.
3. 보증기간 내에도 다음과 같은 경우에는 유료 수리됩니다.
 - 사용상의 부주의, 과실에 의한 고장 및 부당한 수리나 개조에 의한 고장 및 손상.
 - 설치한 후 다른 곳으로 바꿔 설치하여 발생한 고장 및 손상.
 - 화재, 지진, 수해, 번개, 기타 천재 지변, 공해나 가스오염, 감해, 이상 전압에 의한 고장 및 손상.
 - 한랭지 사양이 아닌 제품의 동결에 의한 고장 및 손상.
 - 지정 이외의 전원 (전압, 주파수)이상 수질에 의한 고장 및 손상.
 - 일반가정용이 외의 사용으로 발생한 고장이나 손상.
 - 본 증서에 제시가 없는 경우.
 - 본 증서에 고객명, 취급점, 설치일의 기입이 없는 경우 또는 내용을 변경해서 다시 기재한 경우.
4. 본 증서는 한국내에서만 유효합니다.
5. 본 증서는 재발행하지 않으므로 분실하지 않도록 잘 보관하여 주십시오.

서비스에 대하여

고객의 권리

고객께서는 제품 사용 중에 고장이 발생한 경우, 구입일로부터 1년동안 무상 서비스를 받으실 수 있는 소중한 권리가 있습니다. 단, 고객 과실 및 천재지변에 의해 고장이 발생한 경우에는 무상 서비스 기간내라도 유상 처리됨을 알려드립니다.



고객서비스팀 1833 - 6860
www.vovo-kor.com

본사

서울특별시 서초구 강남대로 449-3번지 보보빌딩 9층
TEL: 02-523-0631~2 FAX: 02-523-0630

일체형비데 공장

경기도 안성시 삼죽면 서동대로 6173-21
TEL: 031-672-0634~5 FAX: 031-672-0630