

CONTENIDO

1.ADVERTENCIA IMPORTANTE DE SEGURIDAD - - - - -	131
2.LISTA DE EMBALAJE- - - - -	136
3.INFORMACIÓN DEL PRODUCTO - - - - -	137
4.MANTENIMIENTO - - - - -	141
5.ESPECIFICACIÓN - - - - -	153
6.SOLUCIÓN DE PROBLEMAS - - - - -	154
7.GARANTÍA - - - - -	158
8.DISPOSICIÓN - - - - -	160

1.ADVERTENCIA IMPORTANTE DE SEGURIDAD

 **ATENCIÓN:** Antes de utilizar este equipo, lea todas las instrucciones de los manuales y marcas de precaución en la máquina con cuidado.

- Este manual del usuario incluye información para los modelos de regulaciones: Laesar L6 Pro Robot Aspiradora y Laesar LS-03 Recogida de polvo base de carga.



Rango de uso

- Este dispositivo es solo para uso en interiores. No lo use al aire libre o sobre superficies mojadas. Se debe utilizar una barrera física para evitar el acceso al balcón y garantizar un funcionamiento seguro.
- No use este dispositivo en un piso sin terminar, sin sellar, encerado o rugoso. Puede provocar daños en el suelo y en este dispositivo. Úselo solo en superficies de pisos duros o alfombras de pelo corto.
- Este dispositivo ha sido diseñado para ser utilizado en suelos sin rayarlos. Aún así, recomendamos que pruebe este dispositivo en un área pequeña de la habitación que se va a limpiar para asegurarse de que no se raye antes de limpiar toda la habitación.
- No use este dispositivo para recoger derrames de lejía, pintura, productos químicos o cualquier cosa mojada.
- No utilice este dispositivo para recoger nada que se esté quemando o humeando. 
- No vierta ningún líquido en el dispositivo y no lo sumerja en agua.

Acerca del uso del aparato

- Este dispositivo puede ser utilizado por niños a partir de 8 años y personas con capacidades físicas, sensoriales o mentales reducidas o con falta de experiencia y conocimiento si han recibido supervisión o instrucciones sobre el uso de este dispositivo de forma segura y comprenden los peligros involucrados.
- Los niños deben ser supervisados para asegurarse de que no jueguen con este dispositivo. Los niños no deben realizar la limpieza y el mantenimiento sin la supervisión de un adulto.
- Este dispositivo no es un juguete. No se siente ni se pare sobre este dispositivo. Los niños pequeños y las mascotas deben ser supervisados cuando este dispositivo esté en funcionamiento.
- Antes de usar este dispositivo, recoja objetos como ropa y papel suelto. Levante los cables de las persianas o cortinas y retire los cables de alimentación y los objetos frágiles del camino. Si este dispositivo pasa por encima de un cable de alimentación y lo arrastra, un objeto podría salirse de una mesa o estante.



Acerca del uso de la base de carga

- Los niños y las mascotas deben ser supervisados cuando la base de carga esté en funcionamiento.
- No se siente ni se pare sobre esta base de carga.
- No lo use sin la bolsa para el polvo y / o los filtros en su lugar.
- No introduzca ningún objeto en las aberturas. No lo use con ninguna abertura bloqueada, manténgalo libre de polvo, pelusa, cabello y cualquier cosa que pueda reducir el flujo de aire. No coloque objetos extraños en el interior y asegúrese de que esté libre de escombros.
- Riesgo de descarga eléctrica, use esta base de carga solo en un lugar seco. 
- No manipule el enchufe ni el aparato con las manos mojadas. 



Notas sobre la carga

- Este dispositivo solo debe utilizarse con la unidad de fuente de alimentación (LS-03) proporcionada.
- La batería debe retirarse de este dispositivo antes de desecharlo.
- Este producto viene con un cable de alimentación aprobado por la región y está diseñado para enchufarse únicamente a una toma de corriente de CA doméstica estándar.
- El producto no se puede utilizar con ningún tipo de convertidor de potencia. El uso de convertidores de potencia anulará inmediatamente la garantía.
- Si vive en un área propensa a tormentas eléctricas, se recomienda que utilice protección adicional contra sobretensiones.
- El cable flexible externo o el cable de la unidad de fuente de alimentación no se puede reemplazar; si el cable está dañado, la unidad de fuente de alimentación debe desecharse. 
- Si no se va a utilizar durante mucho tiempo, cargue completamente el aparato, apáguelo y colóquelo en un lugar fresco y seco. Cargue el aparato al menos una vez cada 3 meses para evitar que la batería se dañe o se descargue demasiado.

Acerca del almacenamiento y el mantenimiento

- Almacene y opere este dispositivo solo en ambientes a temperatura ambiente.
- No coloque la base de carga cerca de fuentes de calor (como radiadores). 
- Para reducir el riesgo de descarga eléctrica, desenchufe el triturador de basura antes de limpiar o dar mantenimiento al producto. 
- Limpiar con un paño humedecido únicamente con agua.
- No coloque nada encima de este dispositivo.
- No esponga ni desmonte los componentes electrónicos de este dispositivo, su batería o la base de carga integrada. No hay partes reparables por el usuario adentro. Refiera el servicio a un servicio calificado.
- Si necesita transportar el producto, asegúrese de que el aparato esté apagado y se recomienda utilizar el paquete original.

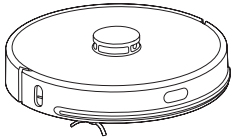
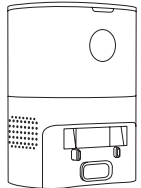
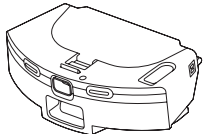
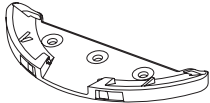
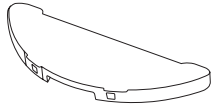
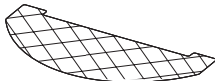
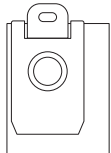
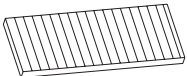
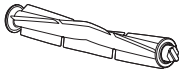
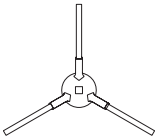
2.LISTA DE EMBALAJE



			
L6 Pro Robot Aspiradora	Recogida de polvo base de carga	Tanque de agua dos en uno	Soporte de paño de fregona
			
Paño de la fregona *2	Paño de fregona desechable *10	Bolsa de polvo *5	Pantalla de filtro *2
			
Cepillo principal	Cepillo lateral *2	Cuchillo de limpieza	Manual de usuario

3.INFORMACIÓN DEL PRODUCTO

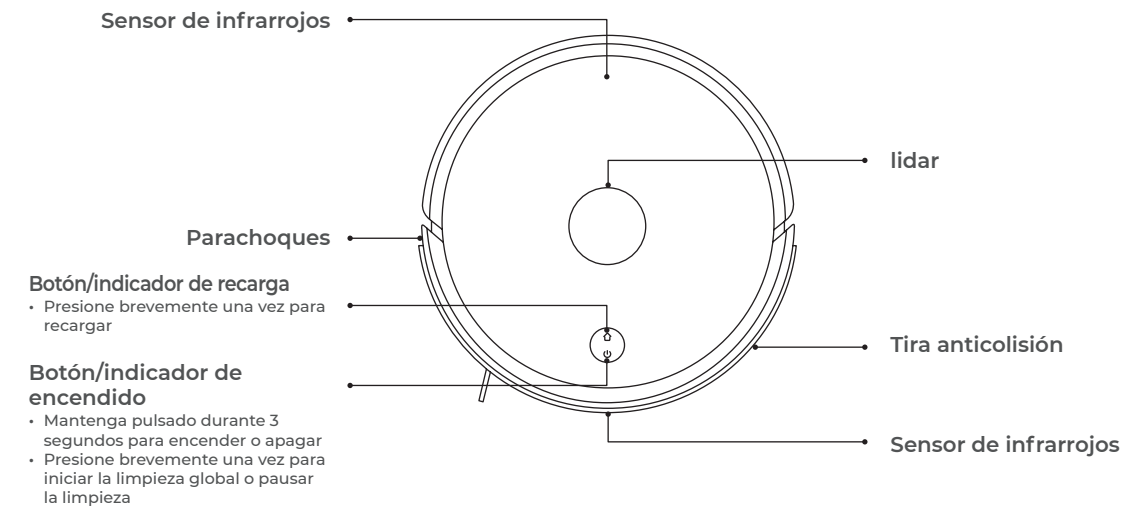
Robot Aspiradora



Recordatorio del indicador

Estado de la máquina	Indicador de estado de energía 	Indicador de estado de recarga 
Espera/pausa	Luz azul larga brillante	Luz apagada
Cargando	Aliento de luz azul	Luz apagada
Pausa	Luz azul Parpadea lentamente	Luz apagada
Limpieza/control remoto	Luz azul Larga brillante	Luz apagada
Recarga	Luz apagada	Luz naranja larga brillante
Anormal	Flash rápido de luz roja	Luz apagada
Apagado	Flash rápido de luz azul	Luz apagada
Wi-Fi no conectado	Destello lento de luz azul	Luz apagada
Wi-Fi conectado	Luz azul larga brillante	Luz apagada
Wi-Fi conectado	Luz azul larga brillante	Luz apagada

* Definición del estado del indicador

Respiración: Gradualmente activa y desactiva en 4 segundos

Parpadeo lento: Encendido durante 0,7 segundos, apagado durante 0,8 segundos

Flash más rápido: Encendido durante 0,1 segundos, apagado o 0,2 segundos

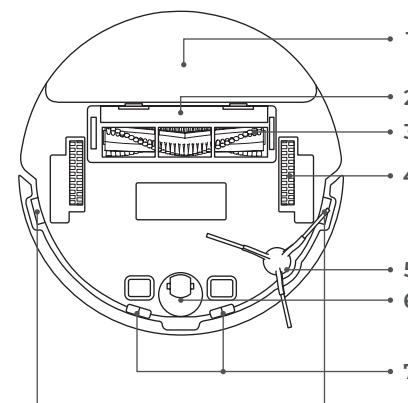

1. Ensamblaje de paño de fregona
2. Tapa del cepillo principal
3. Cepillo principal
4. Rueda lateral
5. Cepillo lateral
6. Rueda
7. Sensor de desnivel

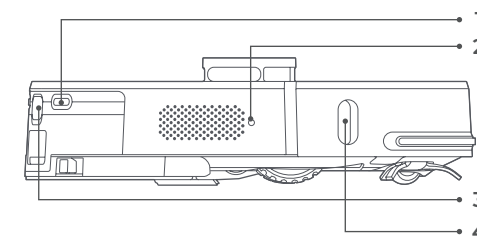

1. Punta de electrodo de carga
2. Botón de reinicio
3. Botón de liberación del depósito de polvo
4. Detector sensible a la posición de seguimiento de pared

Recogida de polvo base de carga

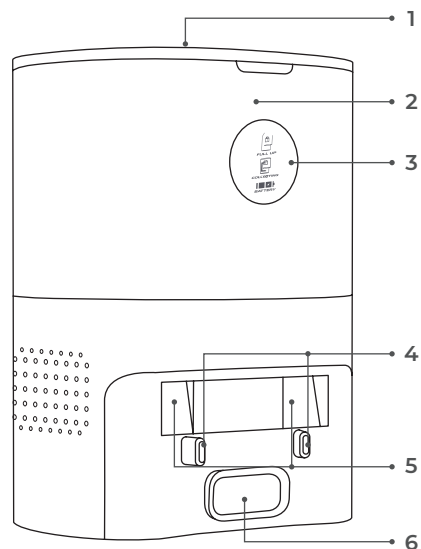

1. Tapa superior
2. Cámara de la bolsa de polvo
3. Pantalla
4. Cabezal sensor de carga y recogida de polvo
5. Lente de infrarrojos
6. Entrada de succión



- Si la bolsa de polvo está llena, la luz será brillante. Si la bolsa de polvo no está instalada correctamente, la luz parpadeará



- En la colección de polvo, la lámpara es brillante y parpadea



- Luz larga verde de dos rejillas de potencia completa. Cuando es menor o igual al 50%, una luz larga verde de rejilla

4.MANTENIMIENTO

4.1 Reemplazo de la bolsa para el polvo

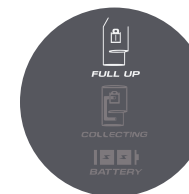

- Cuando la bolsa para el polvo está llena, el letrero "FULL UP" mantiene un alto brillo y se entrega un aviso de aplicación. Reemplace la bolsa de polvo a tiempo.

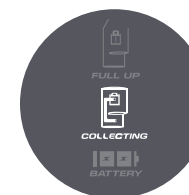

- El letrero "COLLECTING" será de alto brillo mientras el colector está funcionando.

(1) Abre la tapa superior

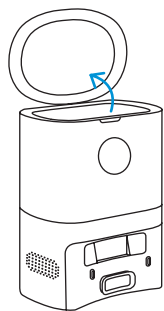

(2) Tire hacia arriba de la manija de elevación de la bolsa de polvo y saque la bolsa de polvo

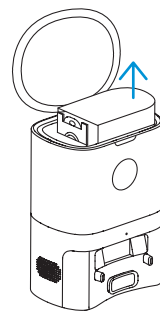

(3) Deseche el polvo usado

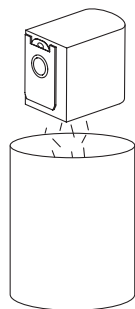

(4) Instale una nueva bolsa para el polvo

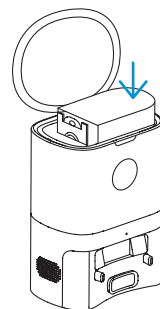

(5) Cerrar la tapa superior

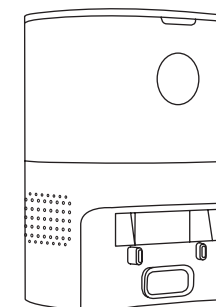

4.2 Limpiar el pasaje de polvo

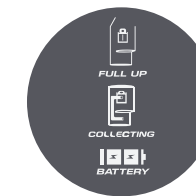

- Si todos los letreros parpadean después de reemplazar la bolsa para el polvo, se recomienda desconectar el enchufe de alimentación e invertir la base de carga de recolección de polvo para verificar si hay materiales extraños que bloqueen el paso del polvo.
- Si el paso del polvo está bloqueado, retire la cubierta transparente del paso del polvo con un destornillador para eliminar las materias extrañas.

 Nota: Se prohíbe el desmontaje violento.
Después de limpiar, vuelva a colocar la cubierta tal como está.

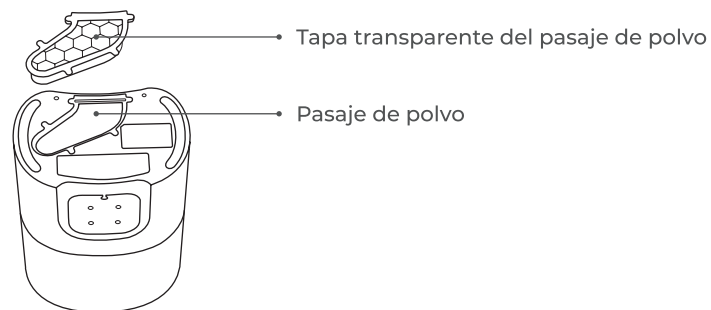

4.3 Limpiar la lente infrarroja/cabezal del sensor de carga y recolección de polvo

Límpielos suavemente con un paño limpio, suave y seco. Se recomienda limpiarlos una vez al mes.

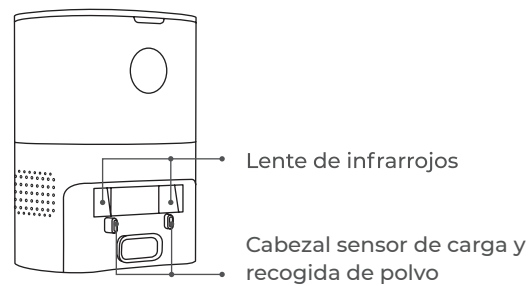

4.4 Limpiar la pantalla del filtro del ventilador

La pantalla del filtro del ventilador está debajo de la bolsa para el polvo. Si hay acumulación de polvo, límpielo suavemente con un paño limpio, suave y seco. Se recomienda limpiarlos una vez al mes.

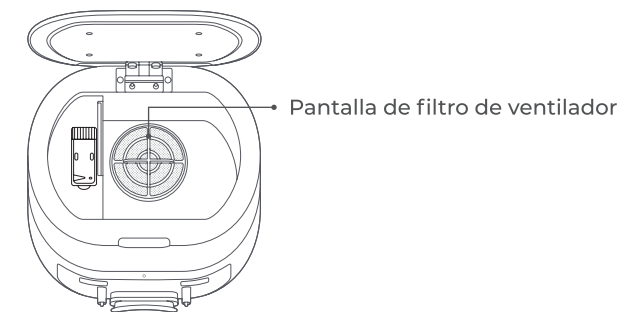

4.5 Limpiar el cepillo principal

El cepillo principal es consumible y debe limpiarse al menos una vez a la semana. Se recomienda reemplazar el cepillo principal cada 6-12 meses para asegurar el efecto de limpieza.

1. Invierta el robot aspirador, presione el broche de la cubierta del cepillo principal y retire la cubierta del cepillo principal y el cepillo principal.
2. Corte el cabello enrollado en el cepillo principal con el cuchillo de limpieza.
3. Reemplace el cepillo principal y la cubierta del cepillo principal. Presione y abroche el broche.

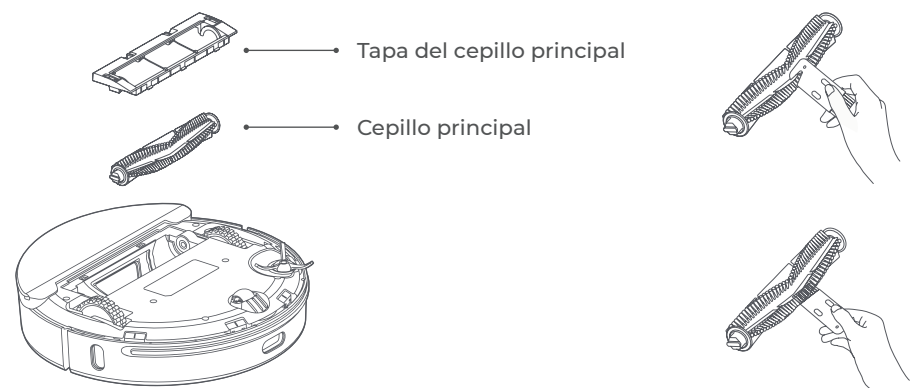

⚠ Nota: Evite golpear el robot al dar marcha atrás para evitar daños en el lidar.

4.6 Limpiar/reemplazar el cepillo lateral

El cepillo lateral es consumible. Se recomienda reemplazarlo cada 3-6 meses para asegurar el efecto de limpieza. Retire o instale el cepillo lateral con un destornillador.

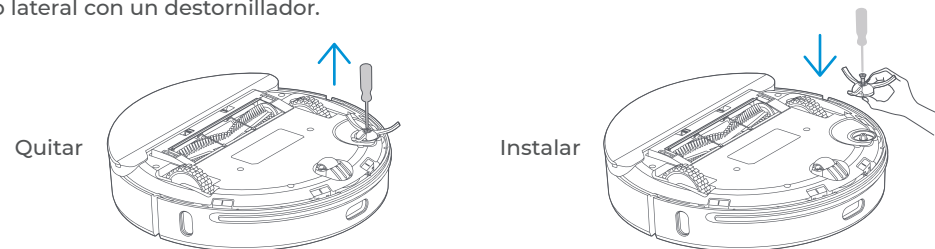

4.7 Limpiar el sensor

Se recomienda utilizar un paño limpio, suave y seco para limpiar suavemente cada sensor cada semana para garantizar el uso normal de la máquina.

Sensor del robot de vacío	Sensor de la base de carga
Sensor de acantilado × 4 Sensor de infrarrojos × 3 Punta de electrodo de carga × 2 Detector sensible a TOF de seguimiento de pared x1	Lente infrarroja × 2 Cabezal del sensor de carga y recolección de polvo × 2

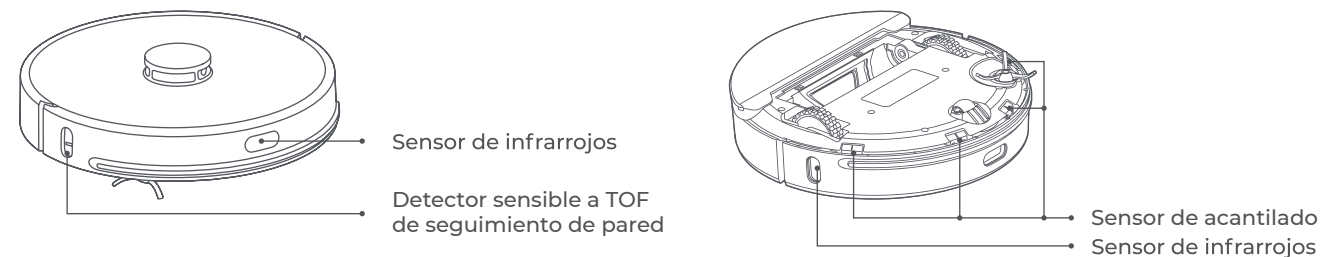

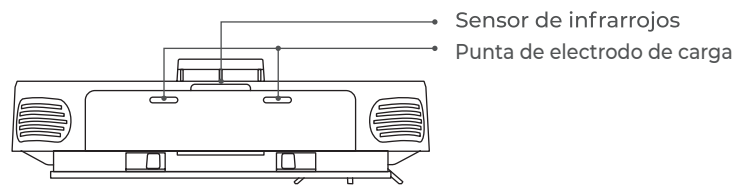

Sensor de infrarrojos

Punta de electrodo de carga

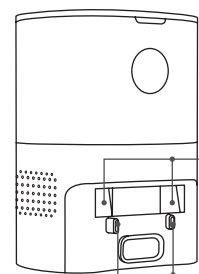

Lente infrarroja

Cabezal del sensor de carga y recolección de polvo

4.8 Mantenimiento de la batería

- El robot aspirador tiene una batería de iones de litio recargable de alto rendimiento incorporada. Para mantener el rendimiento de la batería, mantenga la batería cargada todos los días.
- Si la máquina no se utilizará durante mucho tiempo, apáguela y guárdela correctamente. Cárguelo al menos cada 3 meses para evitar daños a la batería debido a una descarga excesiva.

4.9 Limpiar el tanque de agua dos en uno

1. Mantenga presionado el botón de liberación del tanque de agua dos en uno y, al mismo tiempo, tire de él hacia afuera.
2. Abra el depósito de polvo presionando el broche del depósito de polvo.

(1) Mantenga presionado el botón de liberación del tanque de agua dos en uno y al mismo tiempo, tire de él hacia afuera.

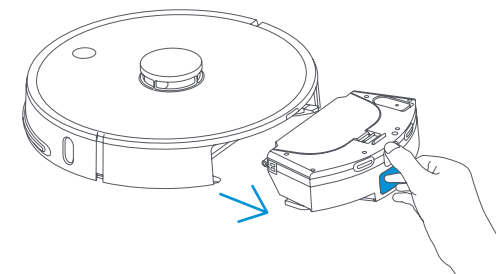

(2) Abra el depósito de polvo presionando el broche del depósito de polvo.

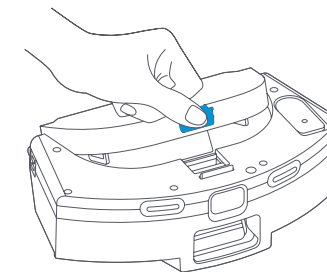

(3) Retire el clip de la rejilla del filtro.

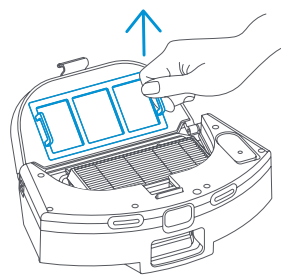

(4) Saque la rejilla del filtro.

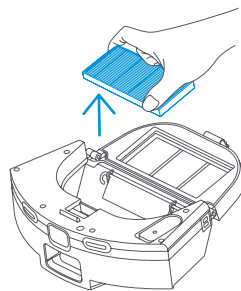

(5) Quite la suciedad en la malla del filtro y el clip de la malla con un cepillo de limpieza.

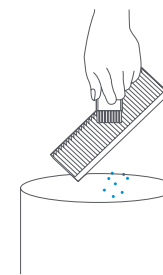

(6) Abra el grifo para limpiar el depósito de polvo.

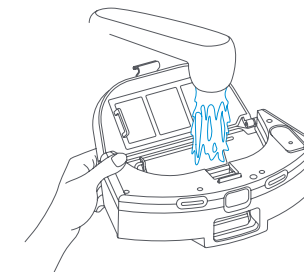

 Consejos: La pantalla del filtro es consumible. Se recomienda reemplazarlo cada 3-6 semanas. Puedes realizar una compra a través del canal oficial.

(7) Abra la tapa del depósito de agua e inyecte una cantidad adecuada de agua.

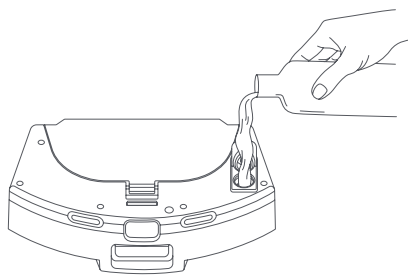

⚠ Consejo: Se sugiere utilizar agua pura sin ningún agente de limpieza.

(8) Retire los accesorios del tanque de agua de la máquina de acuerdo con la ilustración e inviértalo, retire el trapeador o reemplácelo.

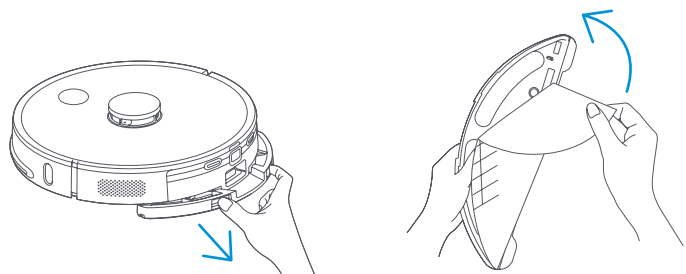

Consejos:

- Si el trapeador está demasiado sucio, afectará el efecto del trapeador, límpielo a tiempo.
- Asegúrese de quitar el trapeador para limpiarlo y atornillarlo para secarlo antes de la instalación. Está prohibido limpiar en los dos en un tanque de agua.
- La fregona es un consumible y se recomienda reemplazarla cada 3-6 semanas.

5.ESPECIFICACIÓN

Robot aspiradora	
Nombre del producto	Robot Aspirador de Limpieza Inteligente
Modelo del Producto	L6 Pro
Dimensiones del producto	349 x 100 x 353 mm
Entrada de robot aspirador	24V == 1.2A
Potencia nominal del robot aspirador	50W
Voltaje de funcionamiento del robot aspirador	14.4V ==
Tipo de Batería	Paquete de baterías de iones de litio
Capacidad de la batería	5200mAh
Conexión inalámbrica	Wi-Fi IEEE 802.11b/g/n 2.4GHz

Recogida de polvo base de carga	
Salida de la pila de carga de recolección de polvo	24V = 1.2A
Potencia nominal de la pila de carga de recolección de polvo	950W
Dimensiones del producto	253x 210 x 350 mm

6.SOLUCIÓN DE PROBLEMAS

Cuando la máquina funciona de manera anormal, el indicador de encendido parpadeará en naranja y la máquina dará un mensaje de voz cuando ocurran algunas fallas. Consulte la tabla siguiente para obtener una solución.

Fenómenos de aviso /falla de voz	Posibles Causas	Solución
Comprueba si el lidar está atascado	El lidar está bloqueado o atascado	Retire el obstáculo o mueva la máquina a un lugar abierto y reiníciela.
Por favor revise el riel anticolidión	El sensor de golpes está atascado	Limpie las materias extrañas alrededor del riel anticolidión o aleje la máquina
Limpie el sensor de desnivel y aléjese del área peligrosa para reiniciar	El sensor de desnivel se activa después de que se pone en marcha la máquina	Limpie el sensor de desnivel y mueva la máquina a un lugar plano y abierto para comenzar.
Por favor revise el cepillo principal	El cepillo principal está atascado	Limpie el cepillo principal o alejar la máquina
Por favor revise el cepillo lateral	El cepillo lateral está atascado	Limpie el cepillo lateral o alejar la máquina

Fenómenos de aviso /falla de voz	Posibles Causas	Solución
Por favor revise la rueda principal	La rueda principal está atascada	Limpie la rueda principal o alejar la máquina
Se saca el depósito de agua dos en uno	Se ha retirado el depósito de agua dos en uno.	Reemplace el tanque de agua dos en uno y la pantalla del filtro, y confirme que la pantalla del filtro y el tanque de agua dos en uno estén instalados en su lugar.
Batería baja, comience a recargar	Batería baja durante la limpieza	Batería baja. Cargue el robot antes de usarlo
El ventilador es anormal	El ventilador es anormal	Intente apagar la máquina y luego reiníciela
Limpie el detector sensible a la posición de seguimiento de la pared en el lado derecho	El detector sensible a la posición de seguimiento de pared es anormal	Limpie y limpie el detector sensible a la posición de seguimiento de la pared
La tapa del lidar está presionada	La cubierta del lidar está atascada	El lidar está presionado o atascado. Muévelo a otra posición para comenzar.
La batería está dañada o no está instalada	La batería tiene anomalías durante la carga	La temperatura de la batería es demasiado alta o demasiado baja. Espere a que la temperatura de la batería vuelva a ser normal antes de usarla.
La máquina no se puede poner en marcha	Nivel de batería bajo o temperatura ambiente anormal	El nivel de la batería es bajo. Cárguelo antes de usarlo. La temperatura ambiente es demasiado baja (por debajo de 0 ° C) o demasiado alta (por encima de 50 ° C). Utilice el producto en un entorno de 0 ° C ~ 40 ° C

Fenómenos de aviso /falla de voz	Posibles Causas	Solución
No se puede cobrar	1. La pila de carga de recolección de polvo no está electrificada;2. La punta del electrodo de carga está sucia;3. La punta del electrodo de carga tiene mal contacto	1. Confirme que el cable de alimentación de la pila de carga de recolección de polvo esté conectado a la fuente de alimentación;2. Limpie regularmente la punta del electrodo de carga de la máquina y el cabezal del sensor de recolección y carga de polvo de la pila de carga de recolección de polvo;3. Elimine el contacto deficiente causado por el cepillo lateral u otras materias extrañas e intente reposicionar la máquina manualmente
Recarga fallida, pila de carga de recolección de polvo no encontrada	La pila de carga de recolección de polvo está bloqueada o demasiado lejos; la pila de carga de recolección de polvo no está conectada a la fuente de alimentación; hay materias extrañas en la parte inferior del soporte del paño de la fregona o el paño de la fregona está enrollado	Coloque la pila de carga de recolección de polvo en el área abierta y coloque la máquina cerca de la pila de carga de recolección de polvo para volver a intentarlo;conecte la pila de carga de recolección de polvo a la fuente de alimentación; Limpie la parte inferior del soporte del paño de la fregona y ordene el paño de la fregona
Comportamiento anormal	Excepción del programa	Apagar y reiniciar
Hay sonidos anormales durante la limpieza.	Materia extraña enrollada en el cepillo principal / cepillo lateral o en la rueda principal	Apague la máquina para limpiarla
La capacidad de limpieza se reduce o el polvo cae	El depósito de polvo está lleno o la rejilla del filtro está bloqueada o el cepillo principal está enredado	Limpie el depósito de polvo,la pantalla del filtro y el cepillo principal a tiempo
La limpieza regular no funciona	Batería baja	La limpieza regular solo se puede iniciar cuando el nivel de batería restante es superior al 30%. Mantenga la máquina cargada todos los días

Fenómenos de aviso /falla de voz	Posibles Causas	Solución
No se puede conectar a APP	Red Wi-Fi anormal, contraseña Wi-Fi incorrecta o APLICACIÓN anormal	Asegúrese de que la máquina se encuentre en un área de buena señal Wi-Fi; vuelva a ingresar la contraseña de Wi-Fi o restablezca el Wi-Fi; descargar y conectar la última versión de la aplicación
El módulo de limpieza del piso no emite agua o tiene poca agua	No hay suficiente agua en el tanque de agua, paño de fregona demasiado sucio o el soporte de paño de fregona no está instalado en su lugar	Compruebe si hay agua en el depósito de agua; Limpie el paño de la fregona □ e instale el paño de la fregona correctamente según las instrucciones
El módulo de trapeador de suelo emite demasiada agua	La tapa del tanque de agua no está en su lugar y la salida de agua está ajustada al máximo.	Confirme que la tapa del tanque de agua esté instalada en su lugar y ajuste la cantidad adecuada de agua en la APLICACIÓN
El rendimiento de la recolección de polvo se degrada	El polvo se acumula en la bolsa para el polvo, lo que hace que disminuya el flujo de aire hacia la boquilla de succión.	Reemplazar la bolsa de polvo
No se puede volver a la pila de carga de recolección de polvo después de la limpieza o el traslado de un punto fijo	El robot construye un mapa nuevo o la distancia es demasiado grande	Después de limpiar un punto fijo o moverse una gran distancia, el robot generará un nuevo mapa. Si la pila de carga de recolección de polvo está lejos, es posible que el robot no pueda recargarse automáticamente. Vuelva a colocar manualmente la máquina en la pila de carga de recolección de polvo para cargarla.

En caso de funcionamiento anormal de la pila de carga de recolección de polvo, la APLICACIÓN dará un mensaje en el teléfono.

Fenómenos de aviso/falla de voz	Posibles Causas	Solución
Falló la recolección de polvo	Falta la bolsa para el polvo o no está instalada en su lugar	Instale la bolsa para el polvo correctamente e intente recoger el polvo nuevamente 30 minutos después; si no se puede resolver, comuníquese con el servicio de atención al cliente de posventa.
La bolsa de polvo está llena o simulada	El ventilador inicia la protección contra sobrecalentamiento o tiene fallas	Reemplace la bolsa de polvo y limpie la pila de carga de recolección de polvo (entrada de succión, paso de polvo, pantalla del filtro del ventilador, etc.)

7.GARANTÍA

Garantía limitada de 2 años

- Su máquina Laesar tiene una garantía de 1 años contra defectos originales en materiales y mano de obra, cuando se usa para fines domésticos privados de acuerdo con el Manual de instrucciones de Laesar.
- Esta garantía proporciona, sin costo adicional para usted, toda la mano de obra y las piezas necesarias para garantizar que su máquina esté en condiciones de funcionamiento adecuadas durante el período de garantía.

¿QUÉ ESTÁ CUBIERTO?

De acuerdo con los requisitos descritos en este manual de instrucciones, sujeto a las siguientes condiciones y exclusiones.

Solo se aplica a compras realizadas a minoristas autorizados de Laesar.

Esta garantía solo será válida si la máquina se utiliza en el país en el que se vendió.

¿QUÉ NO ESTÁ CUBIERTO?

Laesar no será responsable de los costos, daños o reparaciones incurridos como resultado de:

- Máquinas compradas a un distribuidor no autorizado.
- Operación o manejo descuidado, mal uso, abuso y / o falta de mantenimiento o uso no de acuerdo con el Manual de Instrucciones de Laesar.
- Las máquinas se utilizan con fines comerciales o de alquiler además del uso doméstico normal.
- Uso de piezas que no estén de acuerdo con el manual de instrucciones de Laesar.
- Uso de piezas y accesorios distintos de los producidos o recomendados por Laesar.
- Factores externos no relacionados con la calidad y el uso del producto, como daños accidentales por agua.
- Reparaciones o alteraciones realizadas por personas o agentes no autorizados.
- Desgaste normal, incluido el tanque de agua, el filtro, HEPA, el cepillo principal, el cepillo lateral y el cable de alimentación (o cuando se diagnostique un daño externo o abuso), daños en la alfombra o en el piso debido a un uso no acorde con las instrucciones del fabricante o al no girar el rodillo de cepillo cuando sea necesario.
- Reducción del tiempo de descarga de la batería debido a su antigüedad o uso.

¿CÓMO RECLAMAR?

Conserve su comprobante de compra. Para realizar un reclamo bajo nuestra Garantía limitada, debe proporcionar su recibo de compra original con la fecha de compra y el número de pedido.

Todo el trabajo será realizado por Laesar o su agencia autorizada.

Cualquier pieza defectuosa reemplazada pasará a ser propiedad de Laesar.

El servicio bajo esta garantía no extenderá el período de esta garantía.

Si su máquina no funciona correctamente, o si aún tiene alguna pregunta después de leer este manual detenidamente, no dude en contactarnos, haremos todo lo posible para brindarle una solución satisfactoria.



Envíe un correo electrónico a nuestro servicio de atención al cliente:

supportes@laresar.us

Laresar está aquí para ayudar y estamos encantados de servirle.

8.DISPOSICIÓN

Este producto no debe desecharse con la basura doméstica. Deseche el dispositivo en un punto de recogida autorizado para el reciclaje de aparatos eléctricos.

Los productos químicos contenidos en la batería de iones de litio del producto contaminarán el medio ambiente. Retire la batería antes de desecharla y envíela a una estación de reciclaje de baterías profesional para su eliminación centralizada.

Pasos para retirar la batería

La siguiente información solo es aplicable al desecho del robot de barrido y fregado y no al funcionamiento diario

- Haga que la aspiradora del robot funcione a un nivel de batería bajo en el que el robot no pueda realizar la tarea de limpieza sin entrar en contacto con la pila de carga de recolección de polvo.
- Apague el robot aspirador.
- Retire el cepillo lateral y el soporte de la bayeta del robot.
- Desatornille la cubierta inferior del robot limpiador y retire la cubierta inferior.
- Extraiga el enchufe del conector de la batería y extráigala.

Notas:

- Para quitar la batería, asegúrese de que la batería esté agotada y el producto esté desconectado de la pila de carga de recolección de polvo.
- Retire la batería por completo. No dañe la caja del paquete de baterías para evitar cortocircuitos o fugas de sustancias peligrosas.
- Si entra en contacto con sustancias que se derraman de la batería por accidente, lave la parte de contacto con abundante agua y consulte a un médico a tiempo.

