

CONTENTS

1.AVERTISSEMENT DE SÉCURITÉ IMPORTANT	- 48
1.1 Précautions Lors de l'Utilisation	48
1.2 Remarques sur la Batterie	49
1.3 Remarques sur la Charge	50
1.4 Précautions de Stockage Et d'Entretien	51
2.CONTENU DE L'EMBALLAGE	- 53
3.APERÇU ET ACCESSOIRE	- 55
3.1 Aperçu	55
3.2 Indicateur d'Écran Animé	56
4.MONTAGE & UTILISATION	- 57
4.1 Assemblage du Produit	57
4.2 Comment Utiliser	58
4.3 Indicateurs d'Exception	59
5.MÉTHODES DE CHARGEMENT	- 60

5.1 Méthodes de Charge	60
5.2 Support Mural	61
6.MAINTENANCE	- 62
6.1 Nettoyage du Corps Principal	62
6.2 Vider le Godet à Poussière	62
6.3 Nettoyer le Filtre	63
6.4 Nettoyage du Rouleau de La Brosse	64
7.SPÉCIFICATION	- 64
8.RÉSOLUTION DES PROBLÈMES	- 65
9.GARANTIE	- 66

1. AVERTISSEMENT DE SÉCURITÉ IMPORTANT

⚠ ATTENTION: Avant d'utiliser cette machine, veuillez lire attentivement toutes les instructions du manuel et les mises en garde sur la machine.

1.1 Précautions Lors de l'Utilisation

01. Cette machine Laesar n'est pas destinée à être utilisée par des personnes (y compris des enfants) ayant des capacités physiques, sensorielles ou de raisonnement réduites, ou un manque d'expérience et de connaissances, à moins qu'elles n'aient reçu une supervision ou des instructions concernant l'utilisation de la machine par une personne responsable de leur sécurité.
02. Utilisez uniquement comme décrit dans ce manuel d'utilisation Laesar. Si la machine ne fonctionne pas comme elle le devrait, si elle a reçu un coup violent, si elle est tombée, endommagée, laissée à l'extérieur ou tombée dans l'eau, ne l'utilisez pas et contactez l'équipe d'assistance de Laesar.
03. Convient UNIQUEMENT aux endroits secs. N'installez pas, ne chargez pas et n'utilisez pas cette machine à l'extérieur, dans une salle de bain ou à moins de 10 pieds (3 mètres) d'une piscine. Ne pas utiliser sur des surfaces humides et ne pas exposer à l'humidité, à la pluie ou à la neige.
04. Lorsque vous utilisez cette machine, veuillez garder les cheveux, les vêtements amples, les doigts et toutes les parties du corps éloignés des ouvertures et des pièces mobiles. Ne dirigez pas le tuyau, le tube en alliage d'aluminium ou d'autres accessoires vers vos yeux ou vos oreilles et ne les mettez pas dans votre bouche.
05. Ne pas utiliser pour ramasser des objets durs, tels que du laitier de verre, des aiguilles, des clous, etc.
06. Ne touchez pas le chargeur avec les mains mouillées pour éviter les chocs électriques.
07. Utilisez uniquement les accessoires et pièces de rechange recommandés par Laesar.
08. Ne pas utiliser sans le bac à poussière et le (s) filtre (s) en place.
09. Lors du retrait ou du remplacement d'une barre de brosse motorisée, veillez à ne pas tirer sur le bouton d'alimentation tant

que la tête de nettoyage n'a pas été remontée.

10. N'arrosez pas et ne renversez pas de liquide sur l'aspirateur. Si cela se produit, cela augmentera le risque de choc électrique.
11. Faites très attention lors du nettoyage des escaliers.
12. Veuillez ne pas utiliser l'aspirateur pour aspirer le détergent, le kérosène, la suie, la poussière humide, l'eau, les eaux usées, les allumettes et autres articles.
13. Veuillez ne pas utiliser d'aspirateur pour aspirer de petites particules telles que du ciment, de la poudre de gypse, de la poudre murale ou de gros objets tels que des boules de papier, sinon l'aspirateur se bloquerait et le moteur grillerait.

1.2 Remarques sur la Batterie

01. Ne jetez pas la batterie et elle doit être mise au rebut en toute sécurité conformément aux réglementations locales.
02. N'utilisez pas de batterie ou de machine endommagée ou modifiée. Les batteries endommagées ou modifiées peuvent présenter un comportement imprévisible entraînant un incendie, une explosion ou un risque de blessure.
03. N'incinerez pas les piles et ne les exposez pas à des températures élevées, car elles pourraient exploser.
04. La batterie est une unité scellée et dans des circonstances normales ne pose aucun problème de sécurité. Dans le cas peu probable où du liquide fuirait de la batterie, ne touchez pas le liquide car cela pourrait provoquer une irritation ou des brûlures, et observez les précautions suivantes.
 - Contact avec la peau - peut provoquer une irritation. Lavez à l'eau et au savon.
 - Inhalation - peut provoquer une irritation respiratoire. Exposer à l'air frais et consulter un médecin.
 - Contact avec les yeux - peut provoquer une irritation. Rincer immédiatement les yeux à grande eau pendant au moins 15 minutes. Cherchez une assistance médicale.

- Élimination - portez des gants pour manipuler la batterie et jetez-les immédiatement, conformément aux ordonnances ou réglementations locales.

05. Lorsque la batterie n'est pas utilisée, éloignez-la des trombones, pièces de monnaie, clés, clous, vis ou autres petits objets métalliques qui pourraient établir une connexion d'un terminal à un autre.

1.3 Remarques sur la Charge

01. Avant utilisation, vérifiez que le cordon du chargeur ne présente aucun signe de dommage ou de vieillissement. Un cordon de chargeur endommagé ou emmêlé augmente le risque d'incendie et d'électrocution.

02. Ne modifiez en aucun cas le chargeur.

03. Le chargeur a été conçu pour une tension spécifique. Vérifiez toujours que la tension secteur est la même que celle indiquée sur la plaque signalétique

04. Débranchez le chargeur lorsqu'il n'est pas utilisé pendant de longues périodes.

05. Lorsque votre aspirateur est complètement chargé, doit être nettoyé ou réparé, veuillez débrancher le chargeur à temps et ne pas tirer directement sur le cordon d'alimentation.

06. Ne tirez pas sur le cordon pour le déconnecter d'une prise, saisissez la fiche et tirez pour le déconnecter.

07. N'enroulez pas le cordon autour du chargeur lors du stockage.

08. Veuillez recharger complètement la batterie lors de la première utilisation ou après un stockage prolongé. Si le produit n'est pas utilisé pendant une longue période, veuillez vous assurer que la batterie est rechargée et utilisée tous les trois mois au moins.

09. Si de la fumée ou un incendie se produit pendant la charge, débranchez immédiatement le chargeur et utilisez un extincteur pour éteindre le feu. N'utilisez pas d'eau pour éteindre le feu, cela augmentera le risque de choc électrique.

10. Suivez toutes les instructions de chargement et ne chargez pas la batterie ou la machine en dehors de la plage de température spécifiée dans les instructions. Une charge incorrecte ou à une température en dehors de la plage spécifiée peut endommager la batterie et augmenter le risque d'incendie. Pour garantir une durée de vie maximale de la batterie, Laesar recommande ce qui suit:

- Lorsqu'elle n'est pas utilisée, la machine doit être stockée à température ambiante. Plage recommandée: de 64 ° F (18 ° C) à 82 ° F (28 ° C).

- La plage de température ambiante pour le fonctionnement et la charge doit être comprise entre 8 ° C (50 ° F) et 35 ° C (86 ° F).

1.4 Précautions de Stockage Et d'Entretien

01. Veuillez stocker le produit dans un environnement frais et sec. Veuillez éviter un ensoleillement prolongé sur le produit.

02. Le chargeur doit être retiré de la prise avant de retirer la batterie, de nettoyer ou d'entretenir l'appareil.

03. Veuillez utiliser un chiffon sec pour nettoyer l'aspirateur. Veuillez ne pas utiliser de gaz ou de liquide susceptible de fissurer la surface ou de décolorer.

04. N'appliquez aucun parfum ou produit parfumé sur le (s) filtre (s) de cette machine. Les produits chimiques contenus dans ces produits sont connus pour être inflammables et peuvent provoquer un incendie de la machine.

05. N'effectuez aucun entretien autre que celui indiqué dans ce manuel ou conseillé par l'équipe d'assistance de Laesar.

06. Ne démontez pas la machine car un remontage incorrect peut entraîner un choc électrique ou un incendie. Contactez l'équipe d'assistance Laesar lorsqu'un service ou une réparation est nécessaire.

CONSERVEZ CES INSTRUCTIONS



Ne pas utiliser à proximité de flammes nues.



Ne pas stocker à proximité de sources de chaleur.

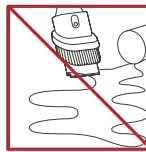

N'aspirez pas d'eau ou de liquides.



Ne ramassez pas d'objets en feu.



Ne mettez pas les mains près de la barre de brosse lorsque la machine est en cours d'utilisation.

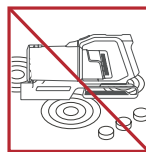





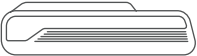

Ne placez pas sur ou à proximité de la cuisinière.

2. CONTENU DE L'EMBALLAGE

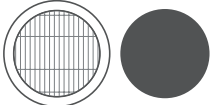
Veillez vérifier et confirmer les accessoires et les pièces conformément à la feuille suivante avant utilisation.

Corps Principal	Tube Rétractable	Tête De Brosse Motorisée
Montage Mural (Vis*2, Tube d'expansion*2)	Brosse à Rembourrage 2 en 1	Buse à Fente Longue

Batterie	Chargeur	Filtre HEPA & Filtre éponge
		
Mini Brosse de Nettoyage	Manuel d'utilisation	Comprimés de Parfum
		

3.APERÇU ET ACCESSOIRE

3.1 Aperçu

Introduction des Composants :

- 01. Affichages Animés
- 02. Purification des Parfums
- 03. Bouton de Libération de la Coupelle à Poussière
- 04. Bouton de Dépoussiérage
- 05. Bouton de Libération de l'Unité Principale
- 06. Réglage de la Tige Télescopique
- 07. Bouton de Libération de la Tête de Brosse Électrique
- 08. Bouton de Vitesse
- 09. Interrupteurs
- 10. Bouton de Retrait de la Batterie

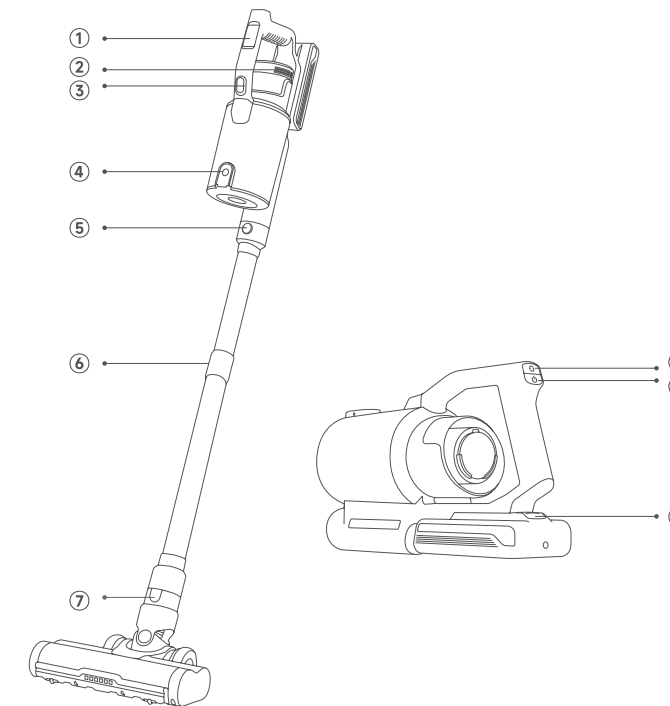

3.2 Indicateur d'Écran Animé

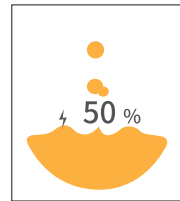

Indication de Charge



Aspiration - Faible

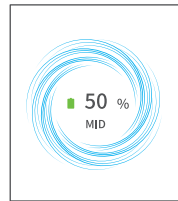

Aspiration - Moyenne

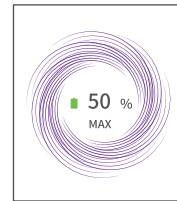

Aspiration - Haute

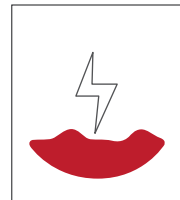

Rappel de Batterie Faible

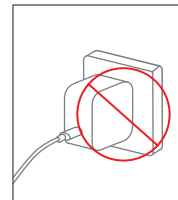

Mauvais Adaptateur

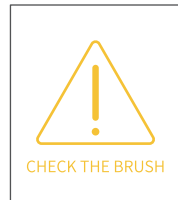

Décrochage du Rouleau

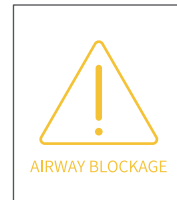

Blocage des Voies Respiratoires

4. MONTAGE & UTILISATION

4.1 Assemblage du Produit

4.1.1 Installation des Batteries

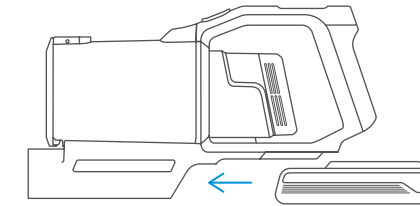

4.1.2 Installation des Accessoires

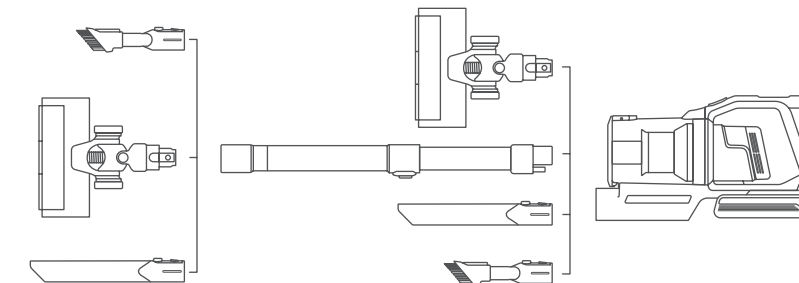

4.2 Comment Utiliser



Avant utilisation, assurez-vous que

- La batterie est complètement chargée et fixée en place.
- Le bac à poussière et les filtres sont nettoyés, séchés et fixés en place.

4.2.1 Commencer à Travailler

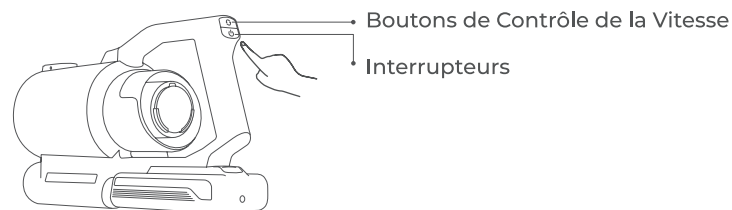

Appuyez sur le bouton de l'interrupteur, l'appareil se met en marche. Appuyez à nouveau sur le bouton pour arrêter l'appareil.

4.2.2 Sélectionner le Mode de Nettoyage

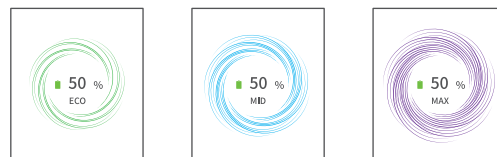

- Appuyez sur le bouton marche/arrêt et maintenez-le enfoncé pour mettre l'appareil sous/hors tension
- Démarrer au niveau d'aspiration de la dernière mise hors tension
- Appuyez sur le bouton de contrôle de la vitesse pour modifier la vitesse
- L'écran animé indique la signification: Violet pour une vitesse élevée, bleu pour une vitesse moyenne et vert pour une vitesse faible

4.3 Indicateurs d'Exception

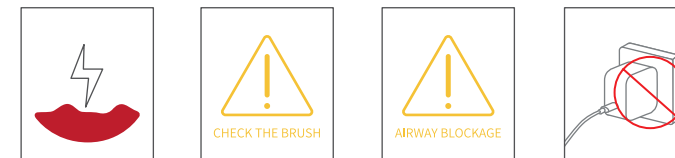

- Lorsque la batterie est faible, l'écran fait clignoter une animation rouge pour vous rappeler qu'il est temps de la recharger.
- Lorsque les brosses de sol sont bloquées, l'écran affiche une animation de vérification du rotor bloqué, vous invitant à retirer le tambour et à nettoyer les déchets.
- Après un blocage complet du moteur pendant 5S, la machine s'arrête de fonctionner et l'écran affiche un message d'erreur 90S plus tard pour éteindre ou redémarrer la machine. Veuillez retirer l'aspirateur et vérifier que la brosse, le tuyau et le filtre ne sont pas obstrués.
- Lorsque le mauvais adaptateur est utilisé, l'écran joue une animation d'erreur pendant 60S, puis s'éteint. L'animation indique que les paramètres de l'adaptateur sont corrects.

5. MÉTHODES DE CHARGEMENT

5.1 Méthodes de Charge

Lorsque l'indicateur de batterie sur l'écran est inférieur à 30 % et que l'appareil est éteint, le produit doit être rechargé rapidement.

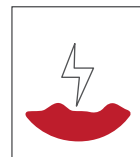

Méthode 1: Le produit peut être chargé sur le support mural de stockage. L'écran numérique indique le processus de charge, lorsque la batterie est à 100%, elle est pleine.

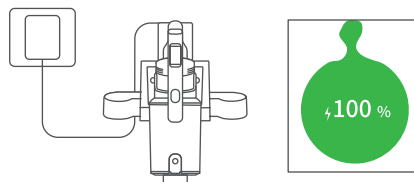

Méthode 2: L'ensemble de la batterie peut être retiré et chargé séparément. Le témoin lumineux de la batterie clignote en bleu pendant la charge et devient bleu lorsque la batterie est pleine.

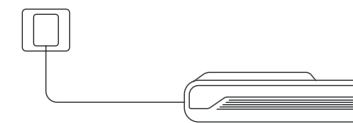

- La lumière bleu clignote (Charge)
- Lumière bleue (Complètement Chargée)

5.2 Support Mural

Maintenez le support mural de charge contre le mur à travers les deux trous de vis de fixation et fixez-le au mur avec des vis, puis accrochez l'aspirateur au mur.



Avertissement

- Veuillez vous assurer qu'il n'y a pas de câbles et fils de gaz, d'eau ou électriques derrière la zone de montage.
- Pour éviter que la station d'accueil ne tombe, veuillez vous assurer qu'elle doit être installée fermement.

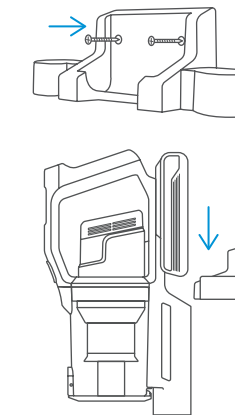

6.MAINTENANCE

Veillez le nettoyer régulièrement pour prolonger la durée de vie de l'aspirateur.

6.1 Nettoyage du Corps Principal

- Eteignez l'appareil avant de nettoyer le corps.
- Veuillez utiliser un détergent neutre, essuyez le corps avec un chiffon à moitié humide.
- Veuillez éviter l'exposition au soleil et stocker dans un endroit frais et sec.

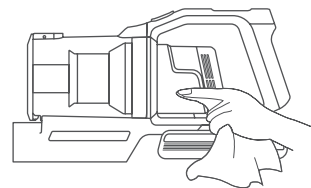

6.2 Vider le Godet à Poussière

- Appuyez sur le bouton de déverrouillage du bac à poussière pour vider la poussière.
- Lors de l'utilisation, si les déchets dans le bac à poussière dépassent la ligne MAX, veuillez le vider à temps.



6.3 Nettoyer le Filtre

Le levier de libération du bac à poussière est tiré vers l'arrière et le bac à poussière peut être désengagé et déverrouillé pour le nettoyage.

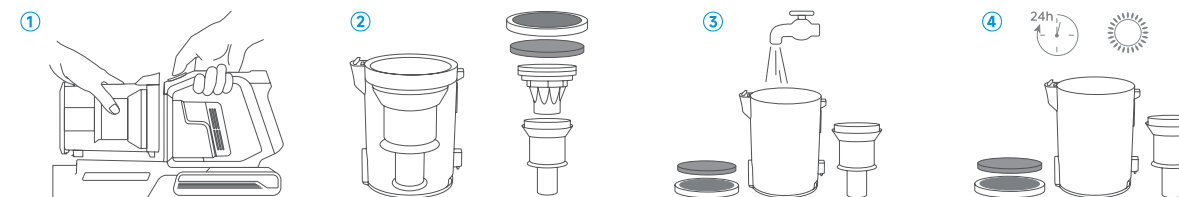

Remarque:



- Lavez les filtres à l'eau froide au moins une fois par mois.
- Veuillez utiliser une brosse de nettoyage pour enlever la poussière de la surface du filtre HEPA avant de le rincer à l'eau.
- Veuillez vous assurer que les filtres sont complètement secs avant de les remonter.

6.4 Nettoyage du Rouleau de La Brosse

Remarque: après de longues périodes d'utilisation, les poils peuvent être coincés par des cheveux ou une accumulation similaire. Il est recommandé de nettoyer périodiquement le rouleau brosse pour assurer un fonctionnement efficace et maintenir l'aspiration.

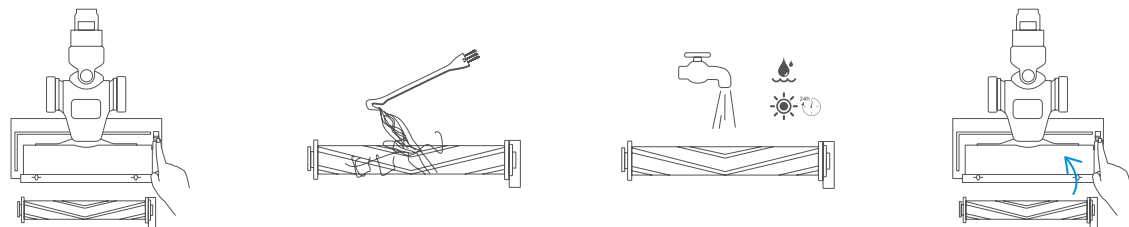

7.SPÉCIFICATION

Produit	Aspirateur Sans Fil
Modèle	Elite S6
Tension Nominale	25.9V \equiv
Dimension de l'unité	250*160*1080mm
Modes de Nettoyage	Bas/Moyen/Haut

8.RÉSOLUTION DES PROBLÈMES

PROBLÈME	CAUSE	SOLUTION
Faible puissance d'aspiration	<ol style="list-style-type: none"> ① L'élément filtrant est bloqué/déformé ② Le tube d'expansion est bloqué par des corps étrangers ③ Fuite d'air par un tuyau de brosse cassé 	<ol style="list-style-type: none"> ① Nettoyer/remplacer le filtre ② Nettoyer le tube télescopique ③ Contacter le service client pour remplacer la brosse à plancher
Impossible de l'allumer	<ol style="list-style-type: none"> ① L'interrupteur de l'aspirateur ne fonctionne pas. ② Le système de filtration est bloqué et l'unité principale est bloquée pour déclencher la protection automatique. ③ Dommages à la batterie/court-circuit dans d'autres pièces 	<ol style="list-style-type: none"> ① Contacter le service client pour remplacer l'interrupteur ② Nettoyer/remplacer le filtre ③ Contacter le service client pour une enquête
La brosse ne tourne pas	<ol style="list-style-type: none"> ① La brosse est emmêlée avec des cheveux. ② La brosse à plancher électrique est endommagée/court-circuitée. ③ Défaut de court-circuit du tube métallique 	<ol style="list-style-type: none"> ① Nettoyer les cheveux sur le rouleau ② Contacter le service client pour remplacer la brosse ③ Contacter le service client pour remplacer le tube métallique
La batterie ne peut pas être chargée	<ol style="list-style-type: none"> ① Port de charge desserré ② Mauvais adaptateur ③ Adaptateur/batterie endommagé 	<ol style="list-style-type: none"> ① Reconnecter la charge ② Utiliser le bon adaptateur ③ Contacter le service client pour remplacer l'adaptateur/la batterie
Arrêt automatique après la mise sous tension	<ol style="list-style-type: none"> ① La batterie n'est pas complètement chargée (mauvais adaptateur/port de charge desserré). ② Le système de filtration est bloqué, le blocage de l'hôte déclenche une protection automatique. ③ Court-circuit du tube télescopique/du tube pliant/de la brosse à plancher électrique. 	<ol style="list-style-type: none"> ① Reconnecter la charge / utiliser le bon adaptateur ② Nettoyer/remplacer le filtre ③ Contacter le service client pour le remplacer

9.GARANTIE

La Garantie Limitée De 2 Ans

- Votre machine Laesar bénéficie d'une garantie de 2 ans contre les défauts de matériaux et de fabrication d'origine, lorsqu'elle est utilisée à des fins privées conformément au manuel d'instructions de Laesar.
- Cette garantie fournit, sans frais supplémentaires pour vous, toute la main-d'œuvre et les pièces nécessaires pour garantir que votre machine est en bon état de fonctionnement pendant la période de garantie.

QU'EST-CE QUI EST COUVERT?

Selon les exigences décrites dans ce manuel d'instructions, sous réserve des conditions et exclusions suivantes.

S'applique uniquement aux achats effectués auprès des détaillants autorisés de Laesar.

Cette garantie ne sera valable que si la machine est utilisée dans le pays dans lequel elle a été vendue.

CE QUI N'EST PAS COUVERT?

Laesar ne sera pas responsable des coûts, dommages ou réparations résultant de:

- Machines achetées auprès d'un revendeur non autorisé.
- Fonctionnement ou manipulation imprudente, mauvaise utilisation, abus et / ou manque d'entretien ou d'utilisation non conforme au manuel d'instructions Laesar.
- Les machines sont utilisées à des fins commerciales ou de location en plus d'un usage domestique normal.
- Utilisation de pièces non conformes au manuel d'instructions Laesar.
- Utilisation de pièces et d'accessoires autres que ceux produits ou recommandés par Laesar.

- Facteurs externes sans rapport avec la qualité et l'utilisation du produit, comme les dégâts d'eau accidentels.
- Réparations ou modifications effectuées par des parties ou agents non autorisés.
- Usure normale, y compris le godet à poussière, la courroie, le filtre, HEPA, le rouleau à brosse et le cordon d'alimentation (ou lorsque des dommages externes ou des abus sont diagnostiqués), des dommages au tapis ou au sol dus à une utilisation non conforme aux instructions du fabricant ou à un défaut de rotation le rouleau brosse si nécessaire.
- Réduction du temps de décharge de la batterie en raison de son âge ou de son utilisation.

COMMENT RÉCLAMER?

Veuillez conserver votre preuve d'achat. Pour faire une réclamation dans le cadre de notre garantie limitée, vous devez fournir votre reçu d'achat original avec la date d'achat et le numéro de commande.

Tous les travaux seront effectués par Laesar ou son agence agréée.

Toute pièce défectueuse remplacée deviendra la propriété de Laesar.

Le service sous cette garantie ne prolongera pas la période de cette garantie.

Si votre machine ne fonctionne pas correctement ou si vous avez encore des questions après avoir lu attentivement ce manuel, n'hésitez pas à nous contacter, nous ferons de notre mieux pour vous fournir une solution satisfaisante.



E-mail our Customer Service:
support04@laesar.us

Laesar is here to help and we
are glad to serve you.

