

INHALT

1. WICHTIGE SICHERHEITSHINWEISE	- 26
1.1 Vorsichtsmaßnahmen bei der Verwendung	26
1.2 Hinweise zum Akku	27
1.3 Hinweise zum Aufladen	28
1.4 Vorsichtsmaßnahmen bei Lagerung und Wartung	29
2. PAKET INHALT	- 31
3. ÜBERBLICK	- 33
3.1 Übersicht	33
3.2 Animierte Bildschirmanzeigen	34
4. MONTAGE & VERWENDUNG	- 35
4.1 Produktmontage	35
4.2 Anweisungen	36
4.3 Anormaler Indikator	37
5. LADEMETHODEN	- 38

5.1 Lademethoden	38
5.2 Wandhalterung	39
6. WARTUNG	- 40
6.1 Reinigung des Hauptkörpers	40
6.2 Entleeren Sie den Staubbehälter	40
6.3 Filter Reinigen	41
6.4 Reinigung der Bürstenwalze	42
7. SPEZIFIKATION	- 42
8. FEHLERBEHEBUNG	- 43
9. GARANTIE	- 44

1. WICHTIGE SICHERHEITSHINWEISE

⚠ BEACHTUNG: Bitte lesen Sie vor der Verwendung dieser Maschine alle Anweisungen im Handbuch und die Warnhinweise auf der Maschine sorgfältig durch.

1.1 Vorsichtsmaßnahmen bei der Verwendung

01. Diese Laesar-Maschine ist nicht für die Verwendung durch Personen (einschließlich Kinder) mit eingeschränkten körperlichen, sensorischen oder logischen Fähigkeiten oder mangelnder Erfahrung und Wissen vorgesehen, es sei denn, sie wurden von einer für ihre Sicherheit verantwortlichen Person beaufsichtigt oder in Bezug auf die Verwendung der Maschine angewiesen.

02. Nur wie in dieser Laesar-Bedienungsanleitung beschrieben verwenden. Wenn die Maschine nicht ordnungsgemäß funktioniert, wenn sie einen scharfen Schlag erhalten hat, wenn sie fallen gelassen, beschädigt, im Freien gelassen oder ins Wasser gefallen ist, verwenden Sie das Laesar-Supportteam nicht und wenden Sie sich nicht an das Laesar-Support-Team.

03. NUR für trockene Standorte geeignet. Installieren, laden oder verwenden Sie dieses Gerät nicht im Freien, in einem Badezimmer oder in einem Umkreis von 3 Metern um einen Pool. Nicht auf nassen Oberflächen verwenden und keiner Feuchtigkeit, Regen oder Schnee aussetzen.

04. Halten Sie bei der Verwendung dieses Geräts Haare, lose Kleidung, Finger und alle Körperteile von Öffnungen und beweglichen Teilen fern. Richten Sie den Schlauch, das Rohr aus Aluminiumlegierung oder anderes Zubehör nicht auf Ihre Augen oder Ohren und stecken Sie sie nicht in Ihren Mund.

05. Nicht zum Aufnehmen von harten Gegenständen wie Glasschlacke, Nadeln, Nägeln usw. Verwenden.

06. Berühren Sie das Ladegerät nicht mit nassen Händen, um einen elektrischen Schlag zu vermeiden.

07. Verwenden Sie nur von Laesar empfohlenes Zubehör und Ersatzteile.

08. Nicht ohne Staubbecher und Filter verwenden.

09. Achten Sie beim Entfernen oder Ersetzen einer motorisierten Bürstenleiste darauf, den Netzschalter erst zu ziehen, wenn der Reinigungskopf wieder zusammengebaut wurde.

10. Bewässern oder verschütten Sie keine Flüssigkeit auf den Staubsauger. In diesem Fall erhöht sich das Risiko eines Stromschlags.

11. Gehen Sie beim Reinigen auf Treppen besonders vorsichtig vors.

12. Bitte verwenden Sie den Staubsauger nicht zum Saugen von Reinigungsmittel, Kerosin, Ruß, nassem Staub, Wasser, Abwasser, Streichhölzern und anderen Gegenständen.

13. Bitte verwenden Sie keinen Staubsauger, um kleine Partikel wie Zement, Gipspulver, Mauerpulver oder große Gegenstände wie Spielzeugpapierkugeln aufzusaugen, da der Staubsauger sonst blockiert und der Motor durchbrennt.

1.2 Hinweise zum Akku

01. Werfen Sie den Akku nicht weg und er sollte gemäß den örtlichen Vorschriften sicher entsorgt werden.

02. Verwenden Sie keinen beschädigten oder modifizierten Akku oder eine beschädigte Maschine. Beschädigte oder modifizierte Batterien können ein unvorhersehbares Verhalten aufweisen, das zu Feuer, Explosion oder Verletzungsgefahr führen kann.

03. Batterien nicht verbrennen oder hohen Temperaturen aussetzen, da sie explodieren können.

04. Die Batterie ist eine versiegelte Einheit und wirft unter normalen Umständen keine Sicherheitsbedenken auf. Berühren Sie die Flüssigkeit in dem unwahrscheinlichen Fall, dass Flüssigkeit aus der Batterie austritt, nicht, da dies zu Reizungen oder Verbrennungen führen kann, und beachten Sie die folgenden Vorsichtsmaßnahmen:

- Hautkontakt – kann Reizungen verursachen. Mit Seife und Wasser waschen.
- Einatmen – kann die Atemwege reizen. An die frische Luft bringen und ärztlichen Rat einholen.
- Augenkontakt – kann Reizungen verursachen. Augen sofort mindestens 15 Minuten lang gründlich mit Wasser spülen. Suche medizinische Behandlung.

- Entsorgung – Tragen Sie beim Umgang mit dem Akku Handschuhe und entsorgen Sie ihn sofort gemäß den örtlichen Vorschriften oder Vorschriften.

05. Wenn der Akku nicht verwendet wird, halten Sie ihn von Büroklammern, Münzen, Schlüsseln, Nägeln, Schrauben oder anderen kleinen Metallgegenständen fern, die eine Verbindung von einem Anschluss zum anderen herstellen könnten.

1.3 Hinweise zum Aufladen

01. Überprüfen Sie vor dem Gebrauch das Ladekabel auf Anzeichen von Beschädigung oder Alterung. Ein beschädigtes oder verwickeltes Ladekabel erhöht die Brand- und Stromschlaggefahr.

02. Ändern Sie das Ladegerät niemals in irgendeiner Weise.

03. Das Ladegerät wurde für eine bestimmte Spannung ausgelegt. Überprüfen Sie immer, ob die Netzspannung mit der auf dem Typenschild angegebenen übereinstimmt.

04. Ziehen Sie den Netzstecker, wenn Sie das Gerät längere Zeit nicht benutzen.

05. Wenn Ihr Staubsauger vollständig aufgeladen ist, gereinigt oder repariert werden muss, ziehen Sie bitte rechtzeitig den Netzstecker aus der Steckdose und ziehen Sie nicht direkt am Netzkabel.

06. Ziehen Sie nicht am Kabel, um es von einer Steckdose zu trennen, fassen Sie den Stecker und ziehen Sie, um die Verbindung zu trennen.

07. Wickeln Sie das Kabel bei der Aufbewahrung nicht um das Ladegerät.

08. Bitte laden Sie den Akku vollständig auf, wenn Sie ihn zum ersten Mal verwenden oder nach längerer Lagerung verwenden. Wenn das Produkt längere Zeit nicht verwendet wird, stellen Sie bitte sicher, dass der Akku mindestens alle drei Monate aufgeladen und verwendet wird.

09. Wenn während des Ladevorgangs Rauch oder Feuer auftreten, ziehen Sie sofort den Netzstecker aus der Steckdose und löschen Sie das Feuer mit einem Feuerlöscher. Verwenden Sie kein Wasser, um das Feuer zu löschen, da dies das

Risiko eines Stromschlags erhöht.

10. Befolgen Sie alle Anweisungen zum Laden und laden Sie den Akku oder das Gerät nicht außerhalb des in den Anweisungen angegebenen Temperaturbereichs. Ein unsachgemäßer Ladevorgang oder eine Temperatur außerhalb des angegebenen Bereichs kann die Batterie beschädigen und die Brandgefahr erhöhen. Um eine maximale Batterielebensdauer zu gewährleisten, empfiehlt Laesar Folgendes:

- Bei Nichtgebrauch sollte die Maschine bei Raumtemperatur gelagert werden. Empfohlener Bereich: 18 °C (64 °F) bis 28 °C (82 °F).
- Der Umgebungstemperaturbereich für den Betrieb und das Laden sollte 50°F (8°C) bis 86°F (35°C) betragen.

1.4 Vorsichtsmaßnahmen bei Lagerung und Wartung

01. Bitte lagern Sie das Produkt in einer kühlen und trockenen Umgebung. Bitte vermeiden Sie langfristige Sonneneinstrahlung auf das Produkt.

02. Bevor Sie den Akku entnehmen, das Gerät reinigen oder warten, muss das Ladegerät aus der Steckdose gezogen werden.

03. Bitte verwenden Sie ein trockenes Tuch, um den Staubsauger zu reinigen. Bitte verwenden Sie kein Gas oder keine Flüssigkeit, die die Oberfläche rissig machen oder die Farbe verblassen lassen kann.

04. Tragen Sie keine Duftstoffe oder parfümierte Produkte auf den/die Filter dieses Geräts auf. Die Chemikalien in solchen Produkten sind als entzündlich bekannt und können dazu führen, dass die Maschine Feuer fängt.

05. Führen Sie keine anderen Wartungsarbeiten als die in diesem Handbuch beschriebenen oder vom Laesar-Supportteam empfohlenen durch.

06. Zerlegen Sie die Maschine nicht, da ein falscher Zusammenbau zu einem Stromschlag oder einem Brand führen kann. Wenden Sie sich an das Laesar-Support-Team, wenn ein Service oder eine Reparatur erforderlich ist.

ANLEITUNG AUFBEWAHREN

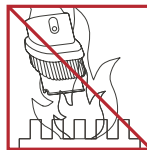

Nicht in der Nähe von offenen Flammen verwenden.



Nicht in der Nähe von Wärmequellen lagern.

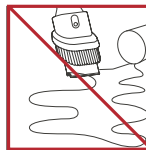

Nehmen Sie kein Wasser oder Flüssigkeiten auf.



Nehmen Sie keine brennenden Gegenstände auf.



Legen Sie keine Hände in die Nähe der Bürstenleiste, wenn die Maschine in Betrieb ist.







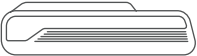

Nicht auf oder in der Nähe des Herdes aufstellen.

2.PAKET INHALT

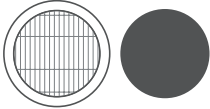
Bitte überprüfen und bestätigen Sie das Zubehör und die Teile gemäß dem folgenden Blatt, bevor Sie es verwenden.

Hauptkörper	Teleskoprohr	Elektrische Bodenbürste
Wandhalterung (Schraube * 2, Expansionsrohr * 2)	2 in 1 Bürste	Spalt Bürste

Akku	Ladegerät	HEPA-Filter und Schwamm
		
Mini-Reinigungsbürste	Benutzerhandbuch	Duftkarte
		

3.ÜBERBLICK

3.1 Übersicht

Einführung von Komponenten:

01. Batterieanzeigebildschirm
02. Duftreinigung
03. Entriegelungsknopf für den Staubbehälter
04. Staubfreigabetaste
05. Entriegelungstaste des Hauptgehäuses
06. Einstellung der Teleskopstange
07. Elektrische Bodenbürste Freigabeknopf
08. Taste zur Geschwindigkeitsregelung
09. Gang Schalten
10. Akku-Entriegelungstaste

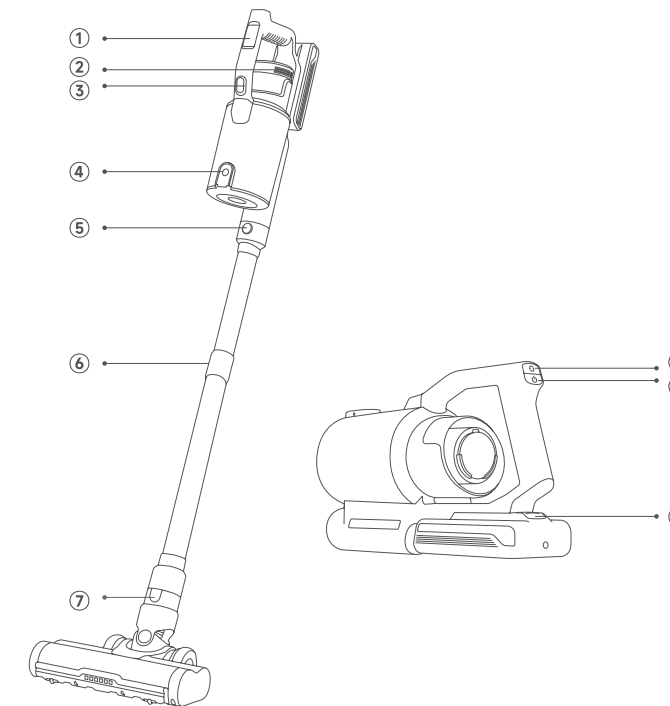

3.2 Animierte Bildschirmanzeigen

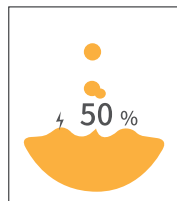

Ladeanzeige

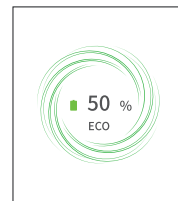

Absaugung -
Niedrig

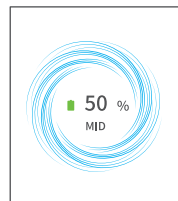

Saug-Mid-Range

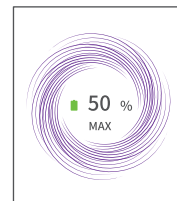

Absaugung -
Hoch

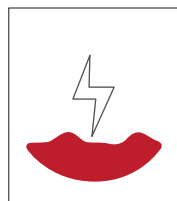

Erinnerung
bei Schwacher
Batterie

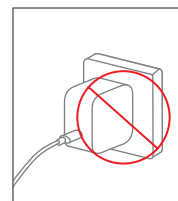

Falscher Adapter

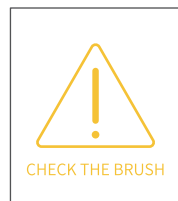

Walzenblockade

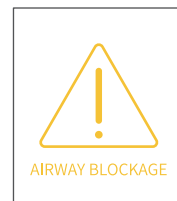

Atemwegsblockade

4.MONTAGE & VERWENDUNG

4.1 Produktmontage

4.1.1 Installieren Sie das Akku

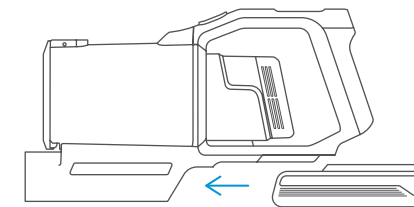

4.1.2 Installieren Sie das Reinigungszubehör

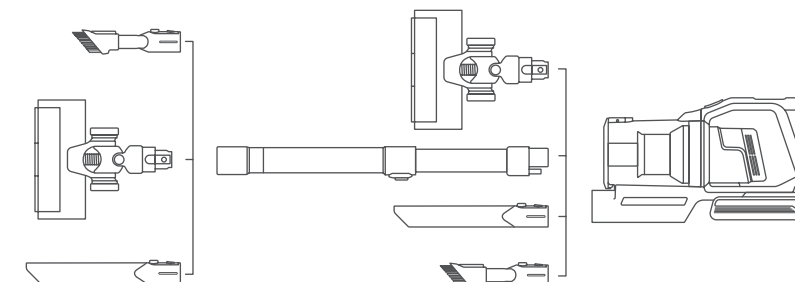

4.2 Anweisungen



Stellen Sie vor der Verwendung sicher, dass

- Der Akku ist vollständig geladen und fixiert.
- Staubbecher und Filter werden gereinigt, getrocknet und fixiert.

4.2.1 Anfangen zu Arbeiten

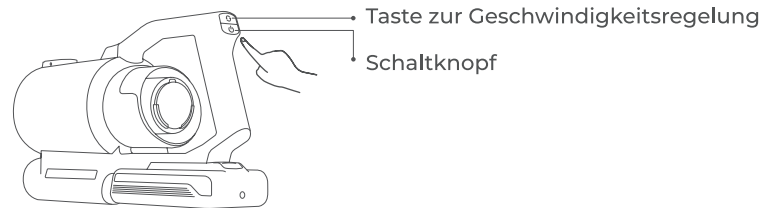

Drücken Sie die Schaltertaste, das Gerät beginnt zu arbeiten. Drücken Sie die Taste erneut, um das Gerät auszuschalten.

4.2.2 Wählen Sie den Reinigungsmodus

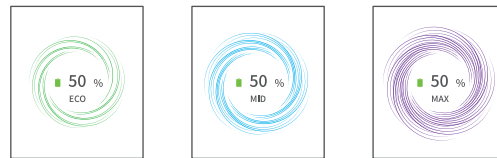

- Drücken Sie lange auf die Schaltertaste, um das Gerät ein- und auszuschalten
- Beginnen Sie mit der Saugstufe bei der letzten Abschaltung
- Drücken Sie die Geschwindigkeitssteuerungstaste, um die Geschwindigkeit zu ändern
- Bedeutung der Animationsbildschirmanzeige: Violett ist hohe Geschwindigkeit, Blau ist mittlere Geschwindigkeit, Grün ist niedrige Geschwindigkeit

4.3 Anormaler Indikator

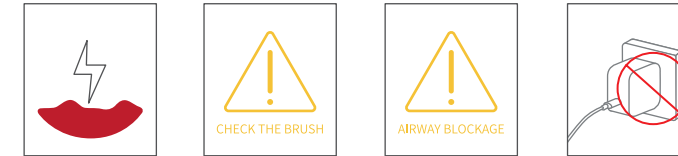

- Wenn der Akku schwach ist, blinkt auf dem Bildschirm eine rote Animation, um Sie daran zu erinnern, dass er aufgeladen werden muss.
- Wenn die Bodenbürste blockiert ist, wird auf dem Bildschirm eine Animation zur Überprüfung eines blockierten Rotors abgespielt, die Sie auffordert, die Walzenbürste zu entfernen und den Müll zu reinigen.
- Nachdem der Motor 5S lang vollständig blockiert ist, hört die Maschine auf zu laufen, und der Bildschirm zeigt 90S lang eine Fehlermeldung an und schaltet sich dann aus oder startet neu. Bitte entfernen Sie den Staubsauger und überprüfen Sie die Bodenbürste/das Rohr/den Filter, um festzustellen, ob es eine Verstopfung durch Abfall gibt.
- Wenn der falsche Adapter verwendet wird, spielt der Bildschirm 60S lang die falsche Animation ab und schaltet sich dann aus, und die Animation fordert zu den richtigen Adapterparametern auf.

5. LADEMETHODEN

5.1 Lademethoden

Wenn die Batterieanzeige auf dem Bildschirm weniger als 30 % beträgt und ausgeschaltet ist, muss das Produkt bald aufgeladen werden.

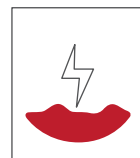

Methode 1: Das Produkt kann an der Wandhalterung aufgeladen werden. Auf dem digitalen Bildschirm wird der Ladevorgang angezeigt, wenn der Akku bei 100 % voll ist.

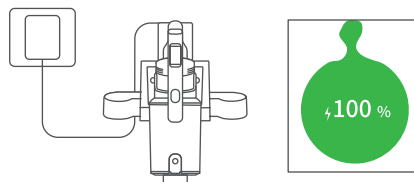

Methode 2: Das Batteriepaket kann herausgezogen und separat geladen werden. Die Akkuanzeige blinkt beim Laden blau und wird blau, wenn der Akku voll ist.

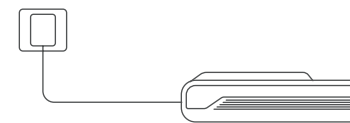

- Blau Licht Blinkt (Laden)
- Blaues Licht (Voll aufgeladen)

5.2 Wandhalterung

Halten Sie die wandhalterung durch die beiden Befestigungsschraubenlöcher an die Wand und befestigen Sie sie mit Schrauben an der Wand, und hängen Sie dann den Staubsauger an die Wand.



Warnung

- Bitte stellen Sie sicher, dass sich hinter dem Montagebereich keine Gas-, Wasser- oder Elektrokabel und -drähte befinden.
- Stellen Sie sicher, dass das Dock fest installiert ist, damit es nicht herunterfällt.

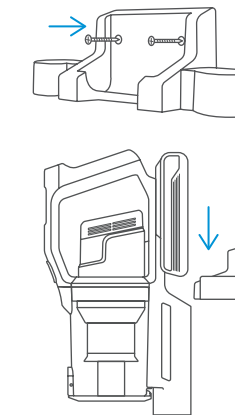

6. WARTUNG

Bitte reinigen Sie ihn regelmäßig, um die Lebensdauer des Staubsaugers zu verlängern.

6.1 Reinigung des Hauptkörpers

- Schalten Sie das Gerät aus, bevor Sie den Körper reinigen.
- Bitte verwenden Sie ein neutrales Reinigungsmittel und wischen Sie den Körper mit einem halbfleuchten Tuch ab.
- Bitte vermeiden Sie Sonneneinstrahlung und lagern Sie es an einem kühlen und trockenen Ort.

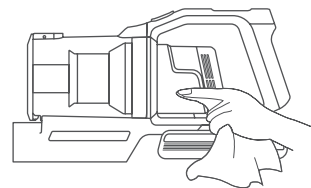

6.2 Entleeren Sie den Staubbehälter

- Drücken Sie den Entriegelungsknopf des Staubbechers, um den Staub zu entleeren.
- Wenn der Müll im Staubbecher bei Verwendung die MAX-Linie überschreitet, leeren Sie ihn bitte rechtzeitig.



6.3 Filter Reinigen

Der Entriegelungshebel des Staubbehälters wird zurückgezogen und der Staubbehälter kann zum Reinigen gelöst und entriegelt werden.

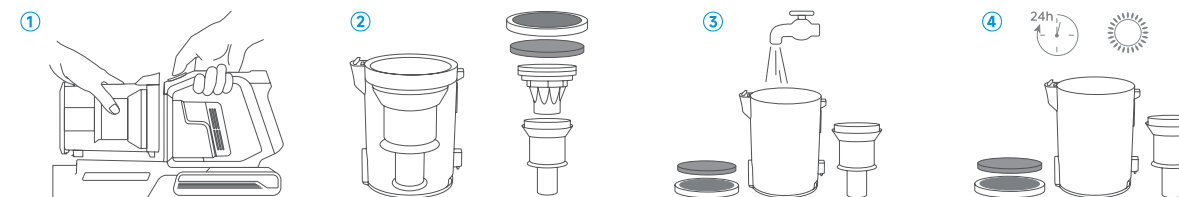

Notiz:



- Das Filtergehäuse und der HEPA-Filter müssen alle zwei Wochen gereinigt werden. Der HEPA-Filter muss bei Bedarf alle zwei Monate ausgetauscht werden. Bitte stellen Sie sicher, dass die Filter vollständig trocken sind, bevor Sie sie wieder zusammenbauen.

6.4 Reinigung der Bürstenwalze

Hinweis: Nach längerem Gebrauch kann sich die Borste durch Haare oder ähnliche Ablagerungen verklemmen. Es wird empfohlen, die Bürstenwalze regelmäßig zu reinigen, um einen effizienten Betrieb zu gewährleisten und die Saugkraft aufrechtzuerhalten.

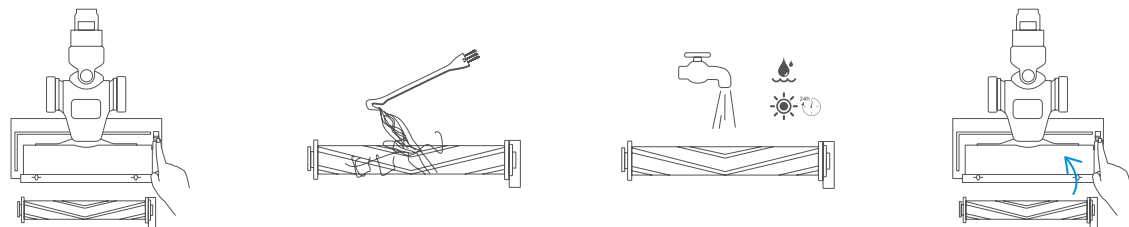

7.SPEZIFIKATION

Produkt	Akku-Staubsauger
Modell	Elite S6
Nennspannung	25.9V ==
Maßeinheit	250*160*1080mm
Reinigungsmodi	Niedrig/Mittel/Hoch

8.FEHLERBEHEBUNG

PROBLEM	URSACHE	LÖSUNG
Schwache Saugleistung	<ol style="list-style-type: none"> ① Filterelement verstopft/verformt ② Das Teleskoprohr ist durch Fremdkörper blockiert ③ Luftaustritt durch gebrochenen Schlauch der elektrischen Bodenbürste 	<ol style="list-style-type: none"> ① Reinigen/ersetzen Sie den Filter ② Reinigen Sie das Teleskoprohr ③ Kontaktieren Sie uns, um die Bodenbürste auszutauschen
Kann Nicht Eingeschaltet Werden	<ol style="list-style-type: none"> ① Der Schalter des Staubsaugers funktioniert nicht ② Das Filtersystem ist blockiert und die Haupteinheit ist blockiert, um den automatischen Schutz auszulösen ③ Batterieschaden/Kurzschluss in anderen Teilen 	<ol style="list-style-type: none"> ① Wenden Sie sich an den Kundendienst, um den Schalter auszutauschen ② Reinigen/ersetzen Sie den Filter ③ Wenden Sie sich zur Untersuchung an den Kundendienst
Die Bürste Dreht Sich Nicht	<ol style="list-style-type: none"> ① Die Bürste ist mit Haaren verwickelt ② Die elektrische Bodenbürste ist beschädigt/kurzgeschlossen ③ Kurzschlussfehler des Teleskoprohrs 	<ol style="list-style-type: none"> ① Reinigen Sie die Haare auf der Walze ② Wenden Sie sich an den Kundendienst, um die Bürste auszutauschen ③ Wenden Sie sich an den Kundendienst, um das Teleskoprohr auszutauschen
Akku Kann Nicht Geladen Werden	<ol style="list-style-type: none"> ① Lockerer Ladeanschluss ② Falscher Adapter ③ Netzteil/Akku beschädigt 	<ol style="list-style-type: none"> ① Laden wieder anschließen ② Verwenden Sie den richtigen Adapter ③ Wenden Sie sich an den Kundendienst, um den Adapter/Akku auszutauschen
Automatische Abschaltung nach dem Einschalten	<ol style="list-style-type: none"> ① Akku ist nicht vollständig geladen (falscher Adapter/ lockerer Ladeanschluss) ② Das Filtersystem ist blockiert, die Host-Blockierung löst einen automatischen Schutz aus ③ Kurzschluss Teleskoprohr/Elektrobodenbürste 	<ol style="list-style-type: none"> ① Laden wieder anschließen / richtigen Adapter verwenden ② Reinigen/ersetzen Sie den Filter ③ Kontaktieren Sie den Kundendienst für Ersatz

9.GARANTIE

Die 2-jährige beschränkte Garantie

- Auf Ihre Laesar-Maschine wird eine Garantie von 2 Jahren gegen Originalfehler in Material und Verarbeitung gewährt, wenn sie gemäß der Laesar-Bedienungsanleitung für private Haushaltszwecke verwendet wird.
- Diese Garantie bietet Ihnen ohne zusätzliche Kosten alle Arbeitskräfte und Teile, die erforderlich sind, um sicherzustellen, dass sich Ihre Maschine während der Garantiezeit in einem ordnungsgemäßen Betriebszustand befindet.

WAS IST ABGEDECKT?

Gemäß den Anforderungen in dieser Bedienungsanleitung, vorbehaltlich der folgenden Bedingungen und Ausschlüsse. Gilt nur für Einkäufe bei autorisierten Einzelhändlern von Laesar.

Diese Garantie gilt nur, wenn die Maschine in dem Land verwendet wird, in dem sie verkauft wurde.

WAS IST NICHT ABGEDECKT?

Laesar haftet nicht für Kosten, Schäden oder Reparaturen, die entstehen durch:

- Maschinen, die bei einem nicht autorisierten Händler gekauft wurden.
- Unachtsame Bedienung oder Handhabung, Missbrauch, Missbrauch und / oder mangelnde Wartung oder Verwendung, die nicht der Laesar-Bedienungsanleitung entsprechen.
- Die Maschinen werden zusätzlich zum normalen Hausgebrauch für gewerbliche oder Mietzwecke verwendet.
- Verwendung von Teilen, die nicht der Laesar-Bedienungsanleitung entsprechen.
- Verwendung anderer Teile und Zubehörteile als die von Laesar hergestellten oder empfohlenen.

- Externe Faktoren, die nicht mit der Produktqualität und -nutzung zusammenhängen, wie versehentliche Wasserschäden.
- Reparaturen oder Änderungen, die von Unbefugten oder Vertretern durchgeführt werden.
- Normaler Verschleiß, einschließlich Staubbecher, Riemen, Filter, HEPA, Bürstenwalze und Netzkabel (oder wenn äußere Schäden oder Missbrauch diagnostiziert werden), Teppich- oder Bodenschäden aufgrund der Verwendung, die nicht den Anweisungen des Herstellers entspricht oder nicht gedreht werden kann Bürstenwalze bei Bedarf abbürsten.
- Verkürzung der Entladezeit des Akkus aufgrund des Alters oder der Verwendung des Akkus.

WIE KANN MAN ANFORDERN?

Bitte bewahren Sie Ihren Kaufbeleg auf. Um einen Anspruch im Rahmen unserer eingeschränkten Garantie geltend zu machen, müssen Sie Ihren Original-Kaufbeleg mit dem Kaufdatum und der Bestellnummer versehen.

Alle Arbeiten werden von Laesar oder seiner autorisierten Stelle durchgeführt.

Alle ersetzten defekten Teile gehen in das Eigentum von Laesar über.

Der Service im Rahmen dieser Garantie verlängert die Garantiezeit nicht.

Wenn Ihre Maschine nicht richtig funktioniert oder Sie nach sorgfältigem Lesen dieses Handbuchs noch Fragen haben, können Sie sich gerne an uns wenden. Wir werden unser Bestes geben, um Ihnen eine zufriedenstellende Lösung zu bieten.



E-mail our Customer Service:
support03@laesar.us

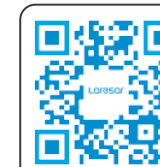

Laesar is here to help and we are glad to serve you.