

CORDLESS VACUUM CLEANER

USER MANUAL

—

Elite 5

Laresar

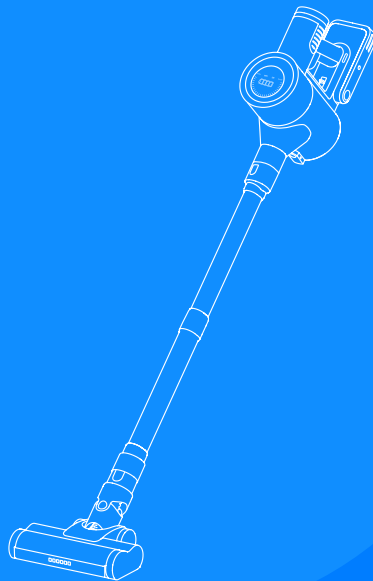

目次

1. 重要な安全警告	31
1.1 使用時の注意点	31
1.2 バッテリーパックについての注意点	32
1.3 充電の注意点	33
1.4 保管とメンテナンスの注意点	34
2. パッケージ内容	36
3. 概要とアクセサリ	38
3.1 概要	38
3.2 デジタル表示スクリーン	39
4. 組み立てと壁掛け	40
4.1 製品組立図	40
4.2 壁掛け	41
5. 使用方法	42

5.1 作業を開始する	42
5.2 掃除モードを選択する	42
5.3 異常の表示	43
6. 充電方法	45
6.1 充電方法	45
6.2 バッテリーインジケーター	46
7. メンテナンス	47
7.1 本体のメンテナンス	47
7.2 ダストカップ & フィルターの洗浄	47
7.3 ブラシバーの洗浄	49
8. 仕様	50
9. トラブルシューティング	50
10. 保証	51

1. 重要な安全警告

⚠️ 注意: 本製品を使用する前に、本取扱説明書および本製品に記載されている説明および警告マークをすべてお読みください。

1.1 使用時の注意点

01. 本製品は、本製品の使用に関して保護者の指示・監督を受けない限り、身体能力又は感覚・思考能力が減弱している方（お子様を含む）が単独で使用することはできません。
02. 本取扱説明書のみに従って使用ください。本製品がうまく機能しない場合、強くぶつけた場合、または落としたり破損した場合、屋外に放置したり、液体に浸してしまった場合は、使用を中止し、必ず Laesar カスタマーサービス > にご連絡ください。
03. 乾いた床面にのみお使いいただけます。屋外や浴室、プールの近くなど湿気の多いところや水に濡れるところでは、本製品の設置、充電、使用は避けてください。本製品や充電器を濡れた表面で使用したり、雨、雪にさらさないでください。感電またはけがのもとになります。
04. 髪の毛、衣類、指などを本製品の吸込口などの開口部や製品の可動部に近づけないよう十分注意してください。けがをする恐れがあります。ホースやパイプ（ホースやパイプの有無は機種により異なります）、ツール、ヘッドを目や耳に向けたり、口に入れないでください。
05. ガラスや針などのとがったもの、小さなおもちゃ、ピンやペーパークリップなどは吸い込まないでください。本製品の故障の原因となることがあります。
06. 濡れた手で電源アダプタ - を触らないでください。

07. Laesar が指定する付属品および交換部品のみをご使用ください。
08. ダストカップやフィルターが取り付けられていない状態で使用しないでください。
09. 回転ブラシの取り付けまたは取り外し前に、本製品の運転を停止してください。
10. 掃除機に水をこぼしたり、液体をかけたりしないでください。そうすると感電の危険性が高まります。
11. 階段を掃除する場合は特に注意してください。
12. 洗剤、灯油、すす、湿ったほこり、水、下水、マッチなどを吸い込まないでください。
13. セメント、石膏粉末、壁粉末などの小さな粒子、またはおもちゃの紙のボールなどの大きな物体を吸い上げるために掃除機を使用しないでください。掃除機が詰まり、モーターが焼損する原因になります。

1.2 バッテリーパックについての注意点

01. バッテリーは廃棄せず、安全にリサイクルしてください。
02. 破損または改造したバッテリーや製品を使用しないでください。破損または改造したバッテリーは予期しない動作を発生させ、火災、爆発、けがにつながる恐れがあります。
03. 電池は爆発する恐れがありますので、焼却したり、高温にさらしたりしないでください。
04. バッテリーは密閉ユニットであり、通常の状態下では安全性への懸念はありません。バッテリーに衝撃を与えないでください。万一、電池が液漏れした場合は、漏れた液が皮膚や目に触れないようにしてください。皮膚や目などに触れた場合は次に従ってください。

皮膚に触れた場合 - 皮膚に炎症が起こる可能性があります。少量の石鹼と多量の水で洗い流してください。

吸飲した場合 - 呼吸器に炎症が起こる可能性があります。新鮮な空気の所へ移動し、ただちに医師の診察を受けてください。

目に触れた場合 - 目に炎症が起こる可能性があります。すぐに目を水で洗浄してください（最低 15 分間）。その上で必ず医師の診察を受けてください。

廃棄の方法 - 濡れた液が手などにつかないように手袋をするなどし、地域の条例に従って破棄してください。

05. バッテリーパックを使用しないときは、ペーパークリップ、硬貨、鍵、釘、ネジなど、端子同士をつなぐ可能性のある小さな金属物に近づけないでください。

1.3 充電の注意点

01. 使用する前に、充電ケーブルに損傷や経年劣化の兆候がないか確認してください。充電ケーブルが損傷したり絡まったりすると、火災や感電の危険性が高まります。
02. 充電器を改造しないでください。
03. 充電器は特定の電圧用に設計されています。電源電圧が銘板に記載されている電圧と同じであることを常に確認してください。
04. 長期間使用しない場合はコンセントから電源プラグを抜いてください。
05. 清掃やお手入れ点検を行う前にはコンセントから電源プラグを抜いてください。電源コードを引っ張ったりしないでください。
06. ワイヤーとソケットの接続を引っ張らないでください。プラグをつかんで引っ張って電源を切ってください。保管するときは、充電ケーブルを充電器に巻き付けしないでください。

07. 保管時に充電器にコードを巻き付けしないでください。
08. 初回使用時または長期保管後は、バッテリーを完全に充電してください。長期間使用しない場合は、3か月に1回はバッテリーを充電して使用するようにしてください。
09. 充電中に煙や火事が発生した場合は、すぐに充電器のプラグを抜き、消火器を使用して消火してください。感電の危険性が高まりますので、水を使って消火しないでください。
10. 取扱説明書で指示されていない方法や、指定温度範囲外でバッテリーを充電しないでください。充電を正しく行わない場合、または指定した温度を超えた環境で充電を行った場合、バッテリーの損傷や火災につながる恐れがあります。バッテリーの寿命を保つために、以下をお勧め致します。

本製品を使用しない時は、推奨温度 64° F (18° C) - 82° F (28° C) の室温で保管。

室内温度 50° F (8° C) - 86° F (35° C) の範囲での本製品の運転、および充電。

1.4 保管とメンテナンスの注意点

01. 涼しく乾燥した環境で保管してください。長時間日光が当たらないようにしてください。
02. バッテリーを取り外したり、アプライアンスを清掃または保守する前に、充電器をソケットから取り外す必要があります。
03. 本製品のお手入れには、乾いた布をご使用ください。本製品のいかなる部分にも、潤滑油、洗剤、ツヤ出し剤などを使用しないでください。
04. 芳香剤や香りのついた製品を、本製品のフィルターに付けしないでください。このような化学薬品は引火や火災の原因になる恐れがあります。

05. 本取扱説明書で指示された以外、または Laesar カスタマーサービスで指示された以外の方法で使用したり、修理や整備を行わないでください。
06. 本製品を分解しないでください。誤って組み立てると、感電または火災につながる恐れがあります。点検、修理が必要な場合は、Laesar カスタマーサービスまでご連絡ください。

これらの指示を保存ください



火気に近づけないでください。



熱源の近くに保管しないでください。



水や他の液体を吸わないでください。



火の気のあるものを吸わないでください。





本製品の吸い込み口や回転ブラシに指を入れないでください。



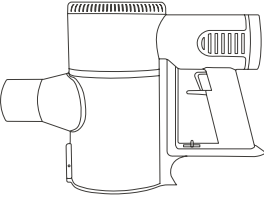
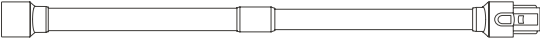
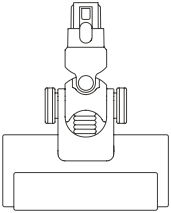
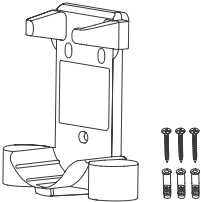
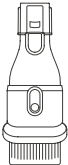

電気やガスなどの調理工具の上に置いたり、近づけたりしないでください。

2. パッケージの内容

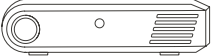
ご使用前に、以下のシートに内容品をご確認ください。

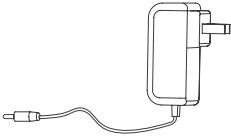
本体	伸縮式チューブ		電動ブラシヘッド
			
壁掛けブラケット (ネジ * 3、拡張釘 * 3)	小さな多機能ブラシ	長い隙間ノズル	バッテリーパック
			

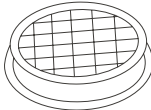
充電器	ミニ掃除ツール	取扱説明書	HEPA フィルター
 A line drawing of a rectangular battery pack with a USB-C cable attached to one side and a small connector on the other.	 A line drawing of a long, thin cleaning tool with a handle that has several finger loops and a small brush head at the bottom.	 A line drawing of a rectangular document with horizontal lines representing text.	 A line drawing of a circular HEPA filter with a grid pattern on its surface and a rim.

3. 概要とアクセサリー

3.1 概要

01. 電動ブラシヘッド
02. 電動ブラシヘッド解除ボタン
03. 伸縮ロット
04. 本体解除ボタン
05. 回転式ボタン
06. デジタル表示スクリーン
07. 排気 Hepa フィルター
08. バッテリーパック
09. 電源スイッチ
10. 充電ポート
11. ダストカップ解除ボタン
12. バッテリーパック解除ボタン
13. ダストカップ
14. ダストカップ空ボタン
15. 一体型フロアブラシ

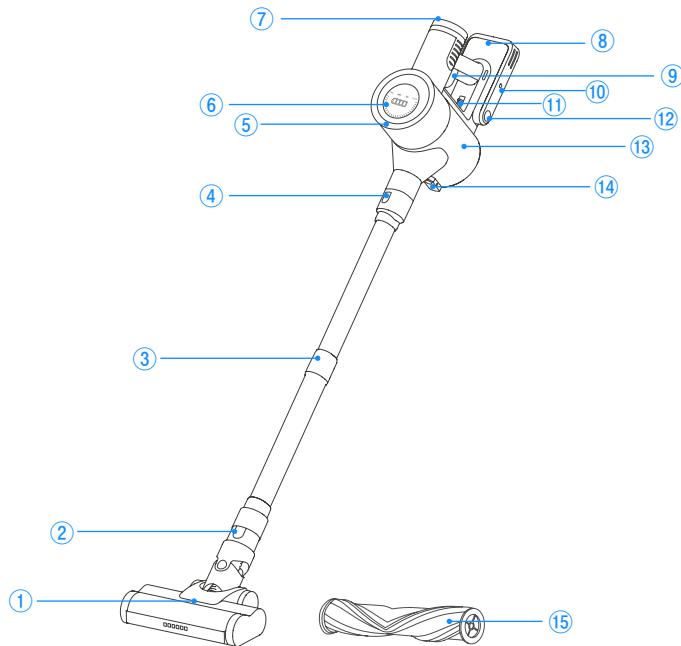

3.2 デジタルディスプレイスクリーン

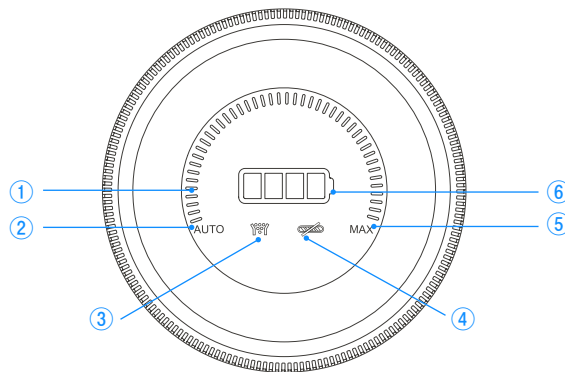

01. 吸引力強弱表示
02. 自動モード
03. ほこりっぼいアラーム
04. フロアブラシ回転停止アラーム
05. 最大の吸引力
06. 電池残量表示

4. 組み立てと壁取り付け

4.1 製品組立

4.1.1 バッテリーパックの取り付け

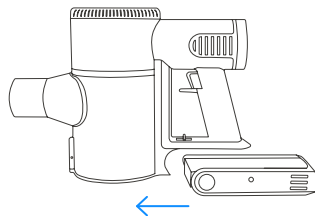

4.1.2 掃除用アクセサリーの取り付け

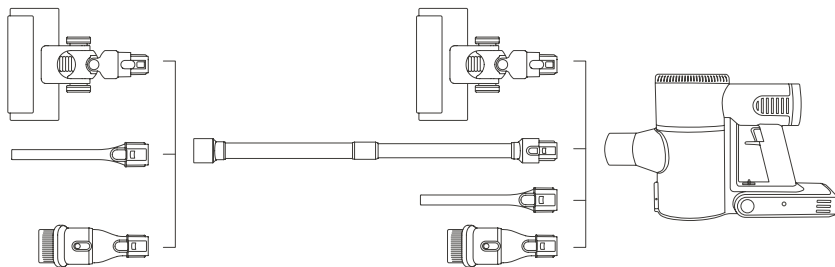

4.2 壁掛け

壁掛けブラケットを3本のネジで壁に固定し、掃除機を壁に掛けます。



警告

- あらかじめ設置する壁の背面にガス管、水道管などの配管が通っていないことを確認した上で、設置を行なってください。
- 壁掛けブラケットを落とさないように、必ずしっかりと取り付けてください。

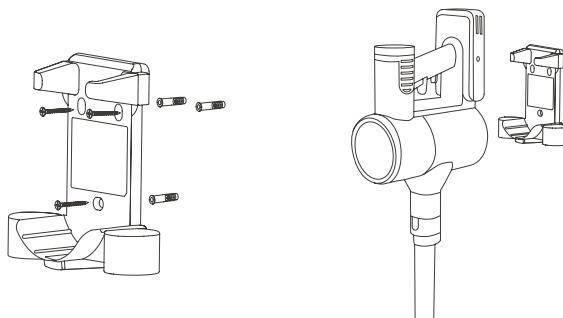

5. 使用方法



使用する前に、以下のことを確認してください

- 完全に充電され、所定の位置に固定されています。
- ダストカップとフィルターを洗浄し、乾燥させて所定の位置に固定しました。

5.1 運転の開始

スイッチボタンを押すと、掃除機が作動し始めます。もう一度ボタンを押すと、掃除機がオフになります。

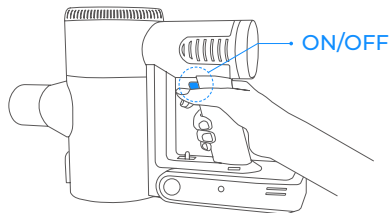

5.2 掃除モードを選択する

- 電源を入れると、AUTO が青く表示され、「AUTO」モードになります。
- ボタンを時計回りに右に回して "マニュアル" モードにすると、AUTO が白く表示されます。

- 最大吸引力に設定すると、MAX が赤く表示されます。
- ボタンを反時計方向に回して吸引力を最小にすると「AUTO」モードになり、AUTO が青色で表示されます。
- MAX の赤ランプの状態を時計方向に調整し、「AUTO」モードに戻すと、AUTO ランプは青色になります。

5.3 異常の表示

- ローラーが詰まると、電動床ブラシの LED が消え、赤いブラシローラーインジケーターが点滅し、消灯します。

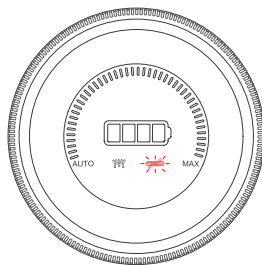

- 吸込口やフィルターが詰まると、機械の運転が停止し、ダストフルマークが 10 秒間点滅し続け、詰まりが解消されるまで消灯します。

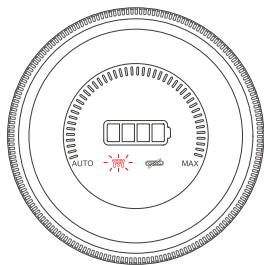

- 掃除機をオフにすると、一つ目のLEDがオレンジ色に点灯し、5秒間連続点滅した後消灯し、バッテリーが25%以下になり、充電が必要なことを示します。

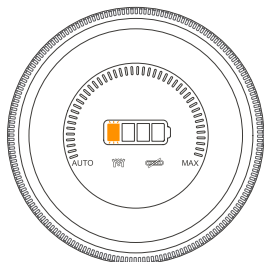

- 電池残量が15%以下になると、1つ目のLEDが赤く表示され、点滅を続けます。

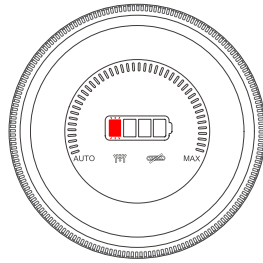

6. 充電方法

6.1 充電方法

①

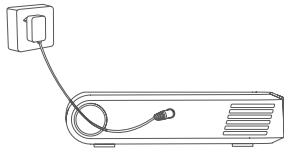

②

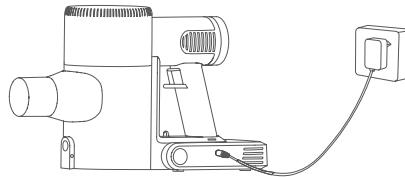

③

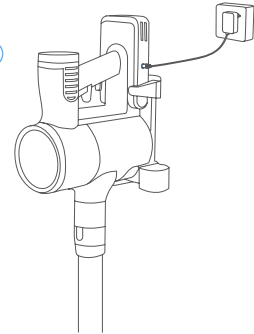

6.2 バッテリーインジケーター

- バッテリーインジケーターは、充電中は青色に点滅し、完全に充電されると常に青色になります。



- 充電中は、4つの緑色のライトが周期的に点滅します。

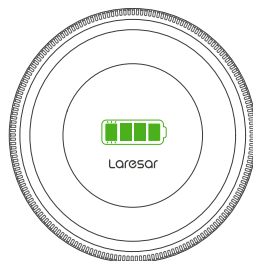

7. メンテナンス

掃除機を長持ちさせるためにも、定期的に掃除をしてください。

7.1 本体のメンテナンス

- 本体を掃除する前に電源を切ってください。
- 中性洗剤を使用し、半湿布で拭いてください。
- 直射日光を避け、涼しく乾燥した場所に保管してください。

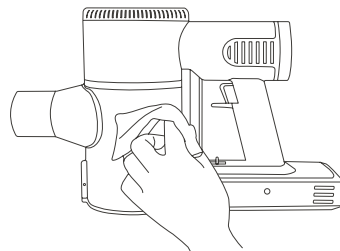

7.2 ダストカップのメンテナンス

7.2.1 ダストカップのゴミを捨てる

- ゴミを捨てるボタンを押して、ダストを空にします。

- ご使用の際、ダストカップの中のゴミが MAX ラインを超えた場合は、速やかに空にしてください。

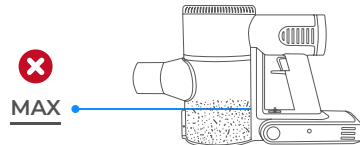
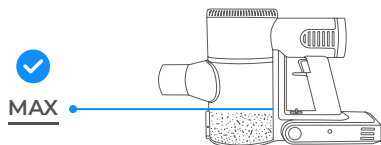
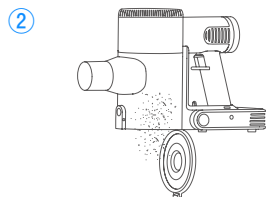
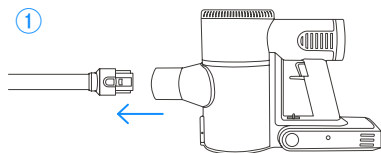

7.2.2 ダストカップ & フィルターの洗浄

- ダストカップリリースボタンを引くと、ダストカップが外れて掃除ができます。

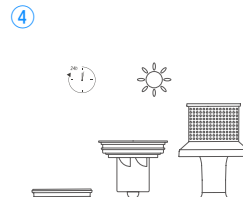
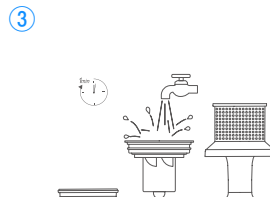
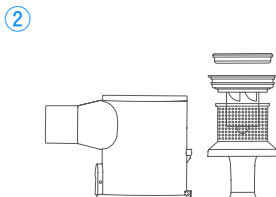
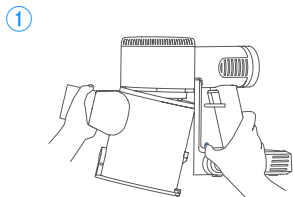



注意:

- フィルターは、少なくとも月に1回、水洗いしてください。
- HEPA フィルターは、まずミニ掃除ツールでブラッシングして付着したホコリを取り除き、その後水で洗い流します。
- 再組み立ての前に、フィルターが完全に乾いていることを確認してください。

7.3 ブラシローラーの洗浄

重要:

- 長時間使用すると、ブラシローラーが髪の毛などで詰まる場合があります。効果的な動作を確保し、吸引力を維持するために、ブラシロールを定期的に清掃することをお勧めします。

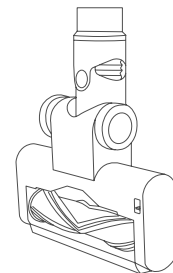
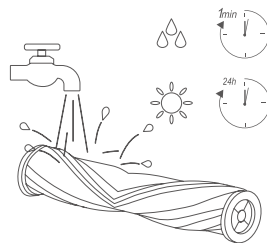
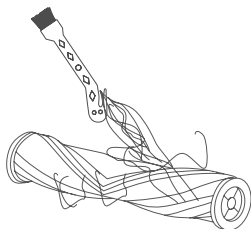
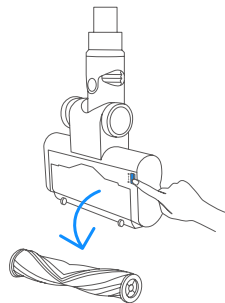

8. 仕様

商品	コードレス掃除機
型番	Elite 5
定格電圧	25.9V ⁻⁻⁻
掃除モード	マニュアル / 自動

9. トラブルシューティング

問題	可能的原因	解決策
吸引力が弱い	a. フィルターの詰まり・変形 b. 異物による吸気ダクトの閉塞 c. フロアブラシホースの破損によるエア漏れ	a. フィルターの清掃・交換 b. 伸縮式チューブのクリーニング c. フロアブラシの交換については、アフターサービスにお問い合わせください
動作しない	a. 掃除機イッチが動作しない b. フィルターシステムの目詰まり、本体の目詰まりで自動保護機能作動 c. 電池の破損 / 他部品の短絡	a. スイッチの交換については、カスタマーサービスにお問い合わせください b. フィルターの清掃・交換 c. カスタマーサービスに連絡して調査する

ブラシローラーが回転せず	<ul style="list-style-type: none"> a. ブラシが髪に絡む b. 電動フロアブラシの破損・短絡 c. 金属管短絡不良 	<ul style="list-style-type: none"> a. ローラーに付着した毛髪を清掃する b. 交換用ブラシについては、カスタマーサービスにお問い合わせください c. 金属管の交換は、カスタマーサービスにお問い合わせください
バッテリー充電できない	<ul style="list-style-type: none"> a. 充電ポートが緩んでいる b. アダプターが違う c. アダプター/バッテリーの破損 	<ul style="list-style-type: none"> a. 充電の再接続 b. 正しいアダプターを使用する c. アダプター/バッテリーの交換については、カスタマーサービスにお問い合わせください
短時間で自動停止	<ul style="list-style-type: none"> a. 電池が十分に充電されていない（アダプタ違い/充電ポートが緩んでいる） b. フィルターシステムの目詰まり、本体の目詰まりで自動保護機能作動 c. 伸縮管/折りたたみ管/電動床ブラシがショートした 	<ul style="list-style-type: none"> a. 充電を再接続する/正しいアダプターを使用する b. フィルターの清掃・交換 c. 交換の際はカスタマーサービスにご連絡ください

10. 保証

2年間の保証

- Laesar の取扱説明書に従って個人の家庭目的で使用する場合、Laesar 掃除機は素材や製造上の欠陥に対して2年間の保証が適用されます。
- この保証は、保証期間中に掃除機が正しい動作状態にあることを保証するために必要なすべての労力と部品を無料で提供します。

メーカー保証内容

- この取扱説明書に記載されている要件に従いますが、以下の条件と除外事項を満たす必要があります。
- Laesar の正規販売店での購入にのみ適用されます。
- 弊社のオンラインストアで購入される。
- この保証は日本のみで有効です。

保証適用外となるケース

Laesar は、以下の理由により発生した費用、損傷、または修理については一切の責任を負いません。

- 非正規販売店から購入した。
- 不注意な操作や取り扱い、誤用、乱用、メンテナンス不足、または Laesar 取扱説明書に従っていない使用場合。
- 通常の家での使用に加えて、商業目的またはレンタル目的でも使用されます。
- 本製品を家庭用以外の用途で使用された場合。
- 弊社の説明や取扱説明書に記載された通りに使用されなかった場合。
- 弊社製純正部品以外を使用した場合。
- 火災、天災地変（地震、風水害、落雷など）、塩害、異常電圧で生じた故障及び損傷。
- 弊社以外による修理や改造。
- ヒューズやブラシなど、通常の使用による消耗。
- 通常の使用によるバッテリーの消耗、またはバッテリー寿命による使用時間の減少。

保証に関する注意事項

- 弊社製品に対して保証サービスをお受けになるには、製品製造番号、購入日、購入店舗名などの情報が必要となります。これらの情報を確認できるよう、購入時のレシート、領収書、配送伝票などは大切に保管してください。
- 修理はすべて弊社が承ります。

- 修理のために取り外した部品は、弊社で引き取らせていただきます。
- 部品の交換装着により、保証期間が延長されることはありません。

掃除機が正常に動作しない場合、またはこのマニュアルを注意深く読んだ後でも質問がある場合は、お気軽にお問い合わせください。満足のいく解決策を提供できるよう最善を尽くします。



E-mail our Customer Service:
support08@laresar.us

Laresar is here to help and we are glad to serve you.





CONTACT INFORMATION

