

CORDLESS VACUUM CLEANER

USER MANUAL

—
Elite 4

Laresar

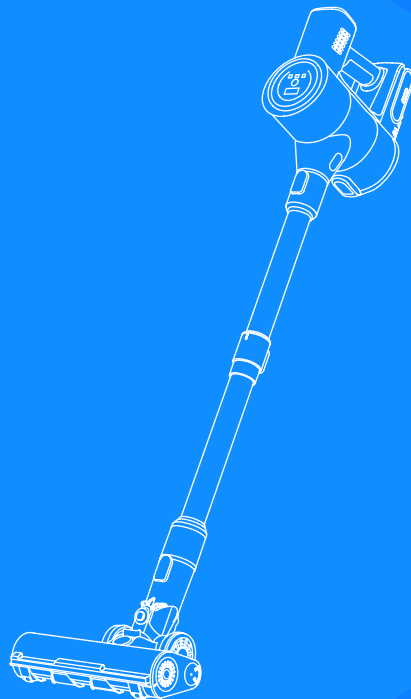



目次

1. 重要な安全警告	135
1.1 使用時の注意点	135
1.2 バッテリーパックについての注意点	136
1.3 充電の注意点	137
1.4 保管とメンテナンスの注意点	138
2. パッケージ内容	140
3. 概要とアクセサリ	141
3.1 概要	141
3.2 デジタルディスプレイスクリーン	142
3.3 アクセサリ	143
4. 組み立てと壁取り付け	144
4.1 製品組立図	144
4.2 壁掛け充電ブラケット	145
5. 使用方法	146
5.1 運転の開始	146
5.2 クリーニングモードを選択する	147
5.3 異常のディスプレイ	149
6. 充電方法	150
6.1 充電方法	150
6.2 バッテリーインジケーター	151
7. メンテナンス	152
7.1 本体のメンテナンス	152
7.2 ダストカップのメンテナンス	153
7.3 フィルターユニットの清掃	154
7.4 ブラシバーの洗浄	155
8. 仕様	156
9. トラブルシューティング	157
10. 保証	158

1. 重要な安全警告



 **注意:** 本製品を使用する前に、本取扱説明書および本製品に記載されている説明および警告マークをすべてお読みください。

1.1 使用時の注意点



01. 本製品は、本製品の使用に関して保護者の指示・監督を受けない限り、身体能力又は感覚・思考能力が減弱している方（お子様を含む）が単独で使用することはできません。
02. 本取扱説明書のみに従って使用ください。本製品がうまく機能しない場合、強くぶつけた場合、または落としたり破損した場合、屋外に放置したり、液体に浸してしまった場合は、使用を中止し、必ず Laesar カスタマーサービス>にご連絡ください。
03. 乾いた床面のみお使いいただけます。屋外や浴室、プールの近くなど湿気の多いところや水に濡れるところでは、本製品の設置、充電、使用は避けてください。本製品や充電器を濡れた表面で使用したり、雨、雪にさらさないでください。感電またはけがのもとになります。
04. 髪の毛、衣類、指などを本製品の吸込口などの開口部や製品の可動部に近づけないよう十分注意してください。けがをする恐れがあります。ホースやパイプ（ホースやパイプの有無は機種により異なります）、ツール、ヘッドを目や耳に向けたり、口に入れないでください。
05. ガラスや針などのとがったもの、小さなおもちゃ、ピンやペーパークリップなどは吸い込まないでください。本製品の故障の原因となることがあります。
06. 濡れた手で電源アダプタ - を触らないでください。 
07. Laesar が指定する付属品および交換部品のみをご使用ください。
08. ダストカップやフィルターが取り付けられていない状態で使用しないでください。
09. 回転ブラシの取り付けまたは取り外し前に、本製品の運転を停止してください。
10. 掃除機に水をこぼしたり、液体をかけたりしないでください。そうすると感電の危険性が高まります。 

11. 階段を掃除する場合は特に注意してください。
12. 洗剤、灯油、すす、湿ったほこり、水、下水、マッチなどを吸い込まないでください。
13. セメント、石膏粉末、壁粉末などの小さな粒子、またはおもちゃの紙のボールなどの大きな物体を吸い上げるために掃除機を使用しないでください。掃除機が詰まり、モーターが焼損する原因になります。

1.2 バッテリーパックについての注意点

01. バッテリーは廃棄せず、安全にリサイクルしてください。
02. 破損または改造したバッテリーや製品を使用しないでください。破損または改造したバッテリーは予期しない動作を発生させ、火災、爆発、けがにつながる恐れがあります。
03. 電池は爆発する恐れがありますので、焼却したり、高温にさらしたりしないでください。
04. バッテリーは密閉ユニットであり、通常の状況下では安全性への懸念はありません。バッテリーに衝撃を与えないでください。万一、電池が液漏れした場合は、漏れた液が皮膚や目に触れないようにしてください。皮膚や目などに触れた場合は次に従ってください。ガラスや針などのとがったもの、小さなおもちゃ、ピンやペーパークリップなどは吸い込まないでください。本製品の故障の原因となることがあります：
 - ・皮膚に触れた場合 - 皮膚に炎症が起こる可能性があります。少量の石鹼と多量の水で洗い流してください。
 - ・吸飲した場合 - 呼吸器に炎症が起こる可能性があります。新鮮な空気の所へ移動し、ただちに医師の診察を受けてください。
 - ・目に触れた場合 - 目に炎症が起こる可能性があります。すぐに目を水で洗浄してください（最低 15 分間）。その上で必ず医師の診察を受けてください。
 - ・廃棄の方法 - 濡れた液が手などにつかないように手袋をするなどし、地域の条例に従って破棄してください。
05. バッテリーパックを使用しないときは、ペーパークリップ、硬貨、鍵、釘、ネジなど、端子同士をつなぐ可能性のある小さな金属物に近づけないでください。

1.3 充電の注意点

01. 使用する前に、充電ケーブルに損傷や経年劣化の兆候がないか確認してください。充電ケーブルが損傷したり絡まったりすると、火災や感電の危険性が高まります。
02. 充電器を改造しないでください。
03. 充電器は特定の電圧用に設計されています。電源電圧が銘板に記載されている電圧と同じであることを常に確認してください。
04. 長期間使用しない場合はコンセントから電源プラグを抜いてください。
05. 清掃やお手入れ点検を行う前にはコンセントから電源プラグを抜いてください。電源コードを引っ張らないでください。
06. ワイヤーとソケットの接続を引っ張らないでください。プラグをつかんで引っ張って電源を切ってください。保管するときは、充電ケーブルを充電器に巻き付けしないでください。
07. 保管時に充電器にコードを巻き付けしないでください。
08. 初回使用時または長期保管後は、バッテリーを完全に充電してください。長期間使用しない場合は、3 か月に 1 回はバッテリーを充電して使用するようしてください。
09. 充電中に煙や火事が発生した場合は、すぐに充電器のプラグを抜き、消火器を使用して消火してください。感電の危険性が高まりますので、水を使って消火しないでください。
10. 取扱説明書で指示されていない方法や、指定温度範囲外でバッテリーを充電しないでください。充電を正しく行わない場合、または指定した温度を超えた環境で充電を行った場合、バッテリーの損傷や火災につながる恐れがあります。バッテリーの寿命を保つために、以下をお勧め致します：
 - 本製品を使用しない時は、推奨温度 64° F (18° C) - 82° F (28° C) の室温で保管。
 - 室内温度 50° F (8° C) - 86° F (35° C) の範囲での本製品の運転、および充電。

1.4 保管とメンテナンスの注意点

01. 涼しく乾燥した環境で保管してください。長時間日光が当たらないようにしてください。
02. バッテリーを取り外したり、アプライアンスを清掃または保守する前に、充電器をソケットから取り外す必要があります。
03. 本製品のお手入れには、乾いた布をご使用ください。本製品のいかなる部分にも、潤滑油、洗剤、ツヤ出し剤などを使用しないでください。
04. 芳香剤や香りのついた製品を、本製品のフィルターに付けしないでください。このような化学薬品は引火や火災の原因になる恐れがあります。
05. 本取扱説明書で指示された以外、または Laesar カスタマーサービスで指示された以外の方法で使用したり、修理や整備を行わないでください。
06. 本製品を分解しないでください。誤って組み立てると、感電または火災につながる恐れがあります。点検、修理が必要な場合は、Laesar カスタマーサービスまでご連絡ください。

これらの指示を保存ください

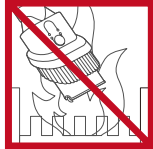

火気に近づけないでください。



熱源の近くに保管しないでください。



水や他の液体を吸わないでください。



火の気のあるものを吸わないでください。



本製品の吸い込み口や回転ブラシに指を入れないでください。



電気やガスなどの調理器具の上に置いたり、近づけたりしないでください。

2. パッケージ内容

ご使用前に、以下のシートに内容品をご確認ください。

名称	数量	名称	数量
本体	1	予備の HEPA フィルター	1
つなぎチューブ	1	ソファーブラシ	1
電動ブラシヘッド	1	壁掛け充電ブラケット	1
多機能フロアブラシ	1	充電器	1
長い隙間ノズル	1	バッテリーパック	1
小さな多機能ブラシ	1	取扱説明書	1
ミニ掃除ツール	1		

3. 概要とアクセサリ

3.1 概要

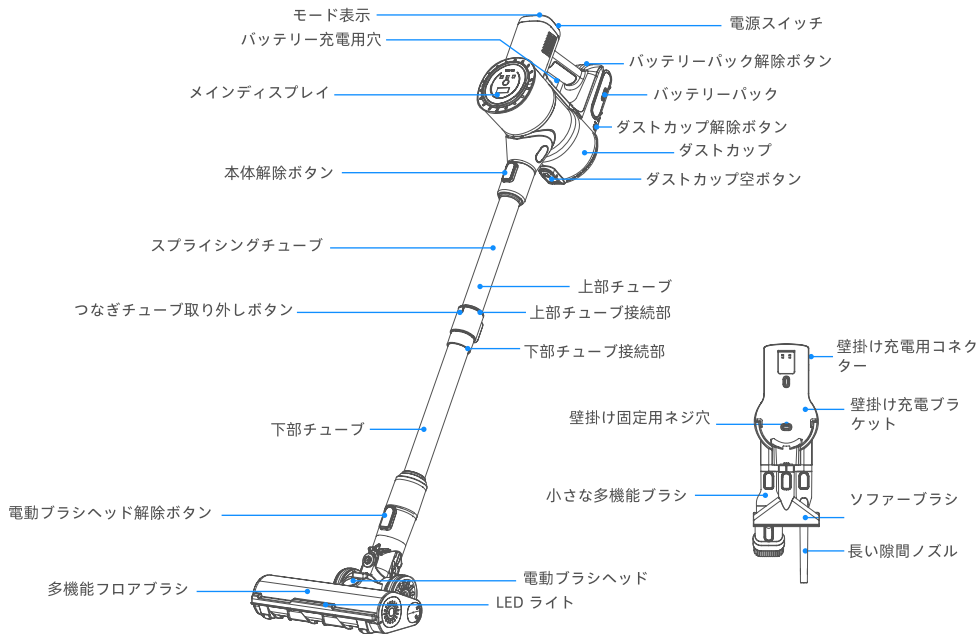

3.2 デジタルディスプレイスクリーン

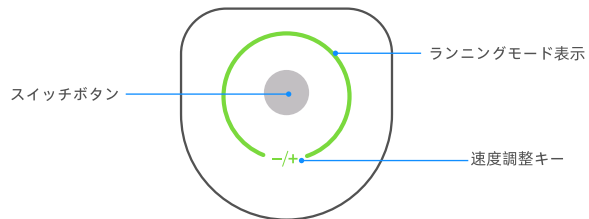

モード表示

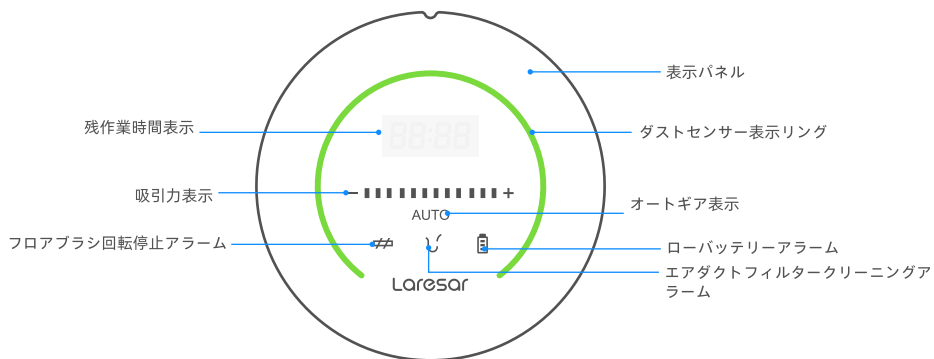

メインディスプレイ

3.3 アクセサリー

1. 小さな多機能ブラシ

伸縮式のブラシデザインは、布張りの家具や表面が硬い家具からほこりや髪の毛を取り除くのに役立ちます。

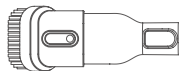

3. ソファークラシ

ソファやベッドについたホコリや繊維を取り除くことができます。

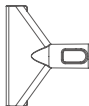

5. 壁掛け充電ブラケット

掃除機を壁に掛け、充電と保管を簡単にします。



2. 長い隙間ノズル

手の届きにくい場所（窓、ベッドの足元、テーブルや椅子の隙間など）のホコリを取り除く。

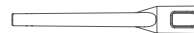

4. ミニ掃除ツール

ブラシローラーに付着した髪の毛やゴミ、細かいホコリを取り除き、ブラシヘッドを清潔に保ちます。



6. 多機能フロアブラシ

固い床、カーペット、フランネルからホコリやゴミ、髪の毛を取り除きます。



4. 組み立てと壁取り付け

4.1 製品組立

4.1.1 バッテリーパックの取り付け

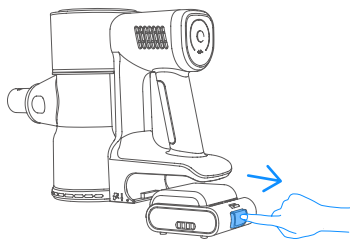

4.1.2 つなぎチューブの取り付け

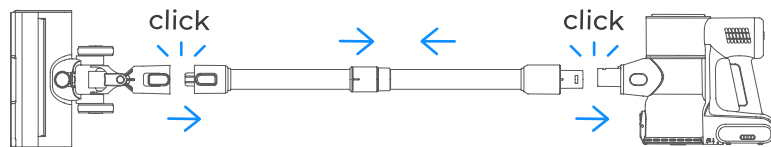

4.1.3 必要なクリーニングアクセサリの取り付け

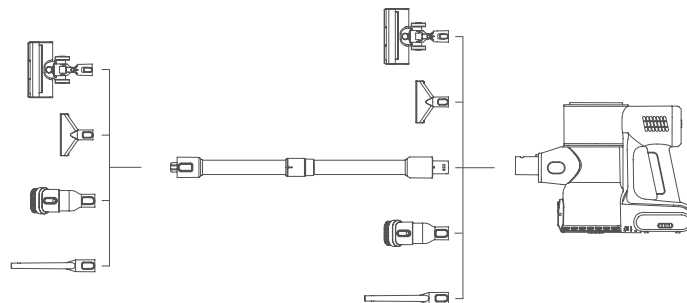

4.2 壁掛け充電ブラケット

壁掛け充電ブラケットを2本のネジで壁に固定し、掃除機を壁に掛けます。

警告

- あらかじめ設置する壁の背面にガス管、水道管などの配管が通っていないことを確認した上で、設置を行なってください。
- 壁掛けブラケットを落とさないように、必ずしっかりと取り付けてください。

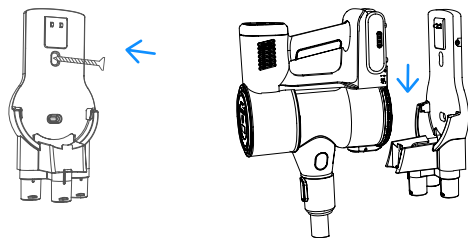

5. 使用方法



使用する前に、以下のことを確認してください

- 完全に充電され、所定の位置に固定されています。
- ダストカップとフィルターを洗浄し、乾燥させて所定の位置に固定しました。

5.1 運転の開始

スイッチボタンを押すと、掃除機が作動し始めます。もう一度ボタンを押すと、掃除機がオフになります。

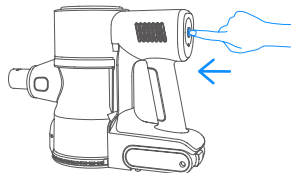

- 電源を入れてから約 2~5 秒後に、ディスプレイに残りの実行時間が自動的に表示されます。



5.2 クリーニングモードを選択する

- 「中速モード」で起動します。
- 「-/+」キーをタッチして「高速モード」に設定されます。
- 「-/+」キーを再タッチして「低速モード」に切り替えます。
- 「-/+」キーを長押しして「自動モード」に切り替えます。

5.2.1 キーモード

速度調整「-/+」キーをタッチすると、モード表示に吸引速度に応じた色が表示され、赤は高速、青は中速、緑は低速を示します。

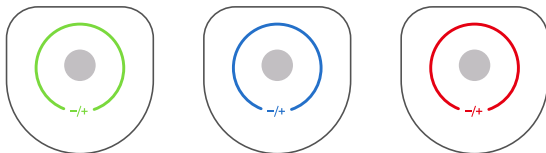

5.2.2 自動モード

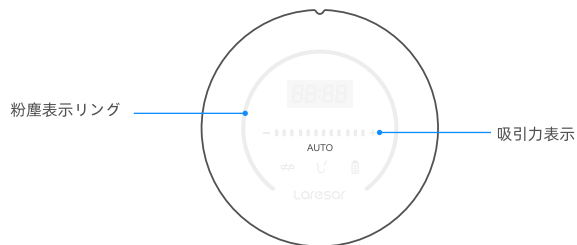

- ・ 自動モードに入るには、モードディスプレイの「-/+」キーを長く押します。メインディスプレイのダストセンサー表示リングは、吸引速度に応じた色を示し、赤は高速を示し、緑は低速を示します。
- ・ 通常の状態では、ダストセンサー表示リングが緑色に点滅しますが、ほこりの量が増えると、緑色が徐・に赤色に変わります。赤が明るいほど、ほこりが多くなります。
- ・ 吸引力表示：吸引力表示バーが明るいほど、吸引力が大きくなります。

5.3 異常のディスプレイ

- フロアブラシがブロックされると、電動フロアブラシのLEDライトが消灯し、赤いブラシローラーインジケータライトが点滅してから消灯します。

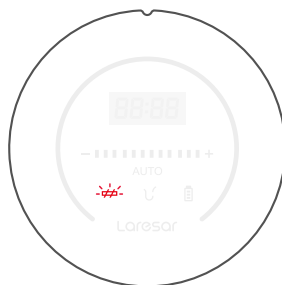

- エアダクトまたはフィルターが詰まっている場合、詰まりが解消されるまで、ダクトフィルターのクリーニングアラームが低速および中速モードで点滅し続けます。また、高速モードでは、アラームが約5秒間点滅した後、障害物が解除されるまでアプライアンスが自動的にシャットダウンします。



6. 充電方法

6.1 充電方法

01. バッテリーパックを取り外して充電する

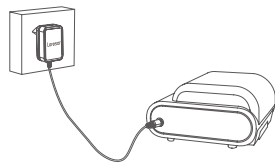

02. 本体を接続して充電する

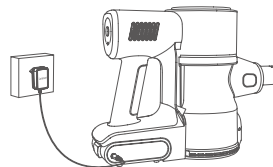

03. 壁に掛けて充電する

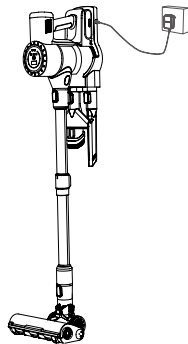

6.2 バッテリーインジケータ

6.2.1 充電インジケータ

- バッテリーインジケータは、充電中は青色に点滅し、完全に充電されると常に青色になります。

青色のライトが点滅（充電中）
ブルーライト（フル充電）

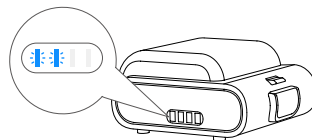

- 充電中は、動作モード表示リングが点滅します。

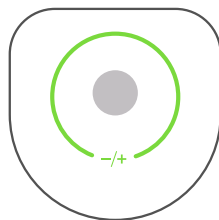

6.2.2 電量不足インジケータ

- 電池残量が10%を下回ると、画面の電池残量インジケータが赤く点滅し始めます。掃除機にできるだけ早く充電する必要があります。

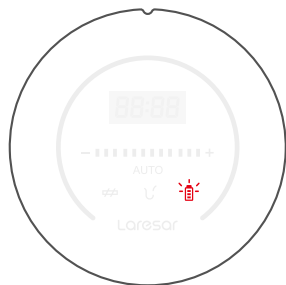

7. メンテナンス

掃除機を長持ちさせるためにも、定期的に掃除をしてください。

7.1 本体のメンテナンス

- 本体を掃除する前に電源を切ってください。
- 中性洗剤を使用し、半湿布で拭いてください。
- 直射日光を避け、涼しく乾燥した場所に保管してください。

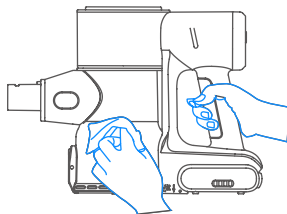

7.2 ダストカップのメンテナンス

7.2.1 ダストカップのゴミを捨てる

- ゴミを捨てるボタンを押して、ダストを空にします。
- ご使用の際、ダストカップの中のゴミが MAX ラインを超えた場合は、速やかに空にしてください。

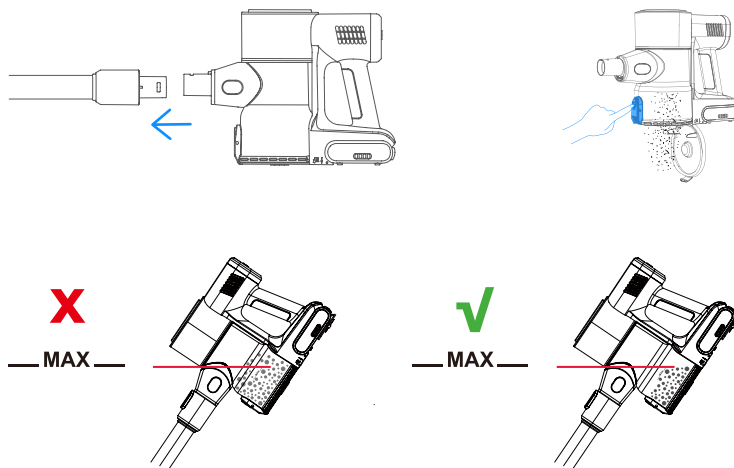

7.2.2 ダストカップの洗浄

- ダストカップ解除ボタンを押し、ダストカップを取り出し、HEPA フィルター、マルチコーンフィルターとステンレスフィルターを順番に取り出します。

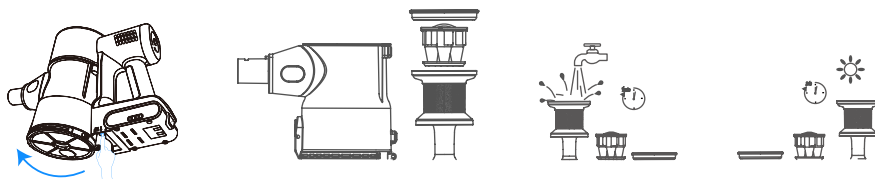

7.3 フィルターユニットの清掃

⚠ 重要 : 少なくとも月に一度は冷水でフィルターを洗ってください。

- HEPA フィルターは水で洗い流してホコリを取り除き、水に浸けないでください。
- 再組み立てする前に、フィルターが完全に乾いていることを確認してください。

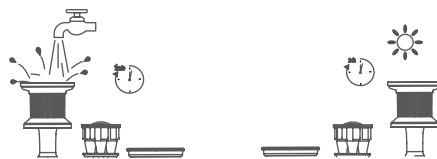

7.4 ブラシローラーの洗浄

⚠ 重要：長時間使用すると、ブラシローラーが髪の毛などで詰まる場合があります。効果的な動作を確保し、吸引力を維持するために、ブラシロールを定期的に清掃することをお勧めします。

- ブラシローラーを取り外し、電動ブラシの窓と吸引ノズルを優しく掃除します。

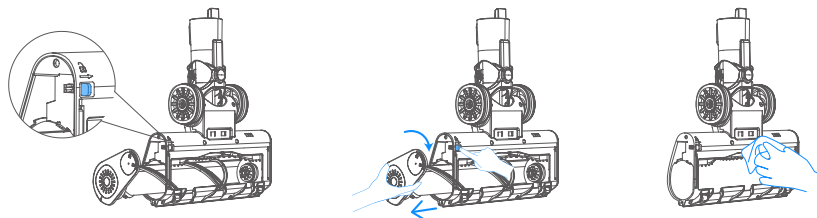

- Laesar が提供するミニ掃除ツールを使って、ローラーに絡まった髪の毛やゴミを取り除いた後、水で洗い流します。

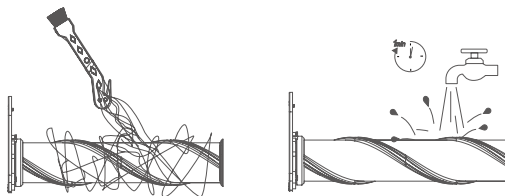

- ・ ブラシローラーを電動ブラシの窓に差し込み、しっかりと固定されるまでカバーを押し下げます。(使用する前に、ブラシローラーが完全に乾いていることを確認してください。)



8. 仕様

商品	コードレス掃除機
型番	Elite 4
定格電圧	25.9V $\overline{\text{=}}$
掃除モード	低 / 中 / 高 / 自動

9. トラブルシューティング

問題	考えられる理由	対策
掃除機が作動しない	<ul style="list-style-type: none"> (1) バッテリー切れ (2) バッテリーが所定の位置にない (3) ブラシローラーに髪の毛などのゴミが詰まっている (4) 自動過熱保護 (5) スイッチボタンが機能しない 	<ul style="list-style-type: none"> (1) バッテリーに充電する (2) バッテリーは所定の位置に固定されている (3) ブラシローラーを洗浄する (4) 冷却後に再起動する (5) Laesar カスタマーサポートにお問い合わせください
吸引力が弱い	<ul style="list-style-type: none"> (1) ダストカップはゴミだらけ (2) ダストバッフルの位置が合わない (3) フィルターが目詰まりしているか、所定の位置にない (4) フィルタースポンジまたはフィルターが乾かない (5) 延長チューブまたはブラシローラーに髪の毛などのゴミが詰まっている (6) 低電力 	<ul style="list-style-type: none"> (1) ダストカップを空にします (2) ダストバッフルを正しい穴に合わせます (3) フィルタを清掃または交換する (4) フィルタースポンジやフィルターを乾かします (5) 延長チューブまたはブラシローラーを掃除する (6) バッテリーに充電する
充電状態と吸引力表示ループが点灯しない、または異常に点滅する	<ul style="list-style-type: none"> (1) バッテリーが消耗しているか、破損している (2) アダプターが正しく接続されていない (3) バッテリーパックの充電ポートがウォールマウント充電コネクタと位置合わせされていない (4) Laesar が提供するアダプターは使用しない 	<ul style="list-style-type: none"> (1) 新しいバッテリーを交換する (2) アダプターやバッテリーがソケットに完全に差し込まれていることを確認してください (3) バッテリーパックの充電ポートをウォールマウント充電コネクタに合わせてください (4) Laesar が提供するアダプターを使用する
充電後の運転時間が足りない	<ul style="list-style-type: none"> (1) 充電時間が足りない (2) 電池の老化 (3) ブラシローラーに髪の毛などのゴミが詰まっている (4) Laesar が提供するアダプターは使用しない 	<ul style="list-style-type: none"> (1) 掃除機を完全に充電する (2) 新しいバッテリーを交換する (3) ブラシローラーを洗浄する (4) Laesar が提供するアダプターを使用する
電動モーターヘッドが回転しない	<ul style="list-style-type: none"> (1) ブラシローラーが髪の毛、小石、その他の破片で詰まっている (2) ダストカップはゴミだらけ 	<ul style="list-style-type: none"> (1) ブラシローラーを洗浄する (2) ダストカップを空にします (3) 小石などの大きなゴミを拾わないようにする (4) Laesar カスタマーサポートにお問い合わせください

10. 保証

2年間の保証

- Laesar の取扱説明書に従って個人の家庭目的で使用する場合、Laesar 掃除機は素材や製造上の欠陥に対して2年間の保証が適用されます。
- この保証は、保証期間中に掃除機が正しい動作状態にあることを保証するために必要なすべての労力と部品を無料で提供します。

メーカー保証内容

- この取扱説明書に記載されている要件に従いますが、以下の条件と除外事項を満たす必要があります。
- Laesar の正規販売店での購入にのみ適用されます。
- 弊社のオンラインストアで購入される。
- この保証は日本のみで有効です。

保証適用外となるケース

Laesar は、以下の理由により発生した費用、損傷、または修理については一切の責任を負いません：

- 非正規販売店から購入した。
- 不注意な操作や取り扱い、誤用、乱用、メンテナンス不足、または Laesar 取扱説明書に従っていない使用場合。
- 通常の家での使用に加えて、商業目的またはレンタル目的でも使用されます。
- 本製品を家庭用以外の用途で使用された場合。
- 弊社の説明や取扱説明書に記載された通りに使用されなかった場合。
- 弊社製純正部品以外を使用した場合。
- 火災、天災地変（地震、風水害、落雷など）、塩害、異常電圧で生じた故障及び損傷。
- 弊社以外による修理や改造。

- ヒューズやブラシなど、通常の使用による消耗。
- 通常の使用によるバッテリーの消耗、またはバッテリー寿命による使用時間の減少。

保証に関する注意事項

- 弊社製品に対して保証サービスをお受けになるには、製品製造番号、購入日、購入店舗名などの情報が必要となります。これらの情報を確認できるよう、購入時のレシート、領収書、配送伝票などは大切に保管してください。
- 修理はすべて弊社が承ります。
- 修理のために取り外した部品は、弊社で引き取らせていただきます。
- 部品の交換装着により、保証期間が延長されることはありません。

掃除機が正常に動作しない場合、またはこのマニュアルを注意深く読んだ後でも質問がある場合は、お気軽にお問い合わせください。満足のいく解決策を提供できるよう最善を尽くします。



ご質問があればお問い合わせください:

support08@laesar.us

概ね 24 時間以内に Email で回答いたします。



Declaration of Conformity

We (Manufacturer is responsible for this declaration)

Ekoo Electronic Co.,Ltd.

(Company name)

B09,block B,f2,bldg.b,runfeng Pioneer Park,no.973, minzhi Avenue, Minzhi St., Longhua, Shenzhen, CN

(Company address)

declare under our sole responsibility that the product

Trade name: Laesar

Equipment: Vacuum Cleaner

Model No. : Elite 4

to which this declaration relates is in conformity with the essential requirement set out in the Council Directive on the Approximation of the laws of the Member States relating to LVD Directive(2014/35/EU) & EMC Directive(2014/30/EU) & RoHS(2011/65/EU) product is responsible to affix CE marking, the following standards were applied:

EN 60335-2-2:2010+A11:2012+A1:2013

EN 60335-1:2012+A11:2014+A13:2017+A1:2019+A14:2019+A2:2019

EN 62233:2008

EN 55014-1:2021

EN 55014-2:2021

EN IEC 61000-3-2:2019+A1:2021

EN 61000-3-3:2013+A2019

IEC62321-3-1:2013

IEC62321-4:2013

IEC62321-5:2013

IEC62321-6:2015

IEC62321-7-1:2015

IEC62321-7-2:2017

IEC62321-8:2017

Full Name: George.wang

Position: Approbation Manager

Signature: George.wang

Place/Date: Shenzhen,China/Feb.23-2022